

摄像机操作指南

请首先阅读本手册

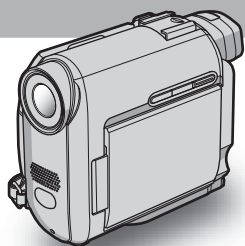

数码播放一体机 / 数码摄录放一体机

HANDYCAM

DCR-HC16E/HC18E/HC20E

Mini **DV** Digital
Video
Cassette

InfoLITHIUM™ P
SERIES

请首先阅读本手册

操作本摄像机之前，请先通读本手册，并妥善保存以备今后参考。

警告

为防止燃烧或电击危险，切勿将本摄像机暴露在雨中或受潮。

为避免触电，切勿打开机壳。只能由专业人员进行维修。

注意

指定频率的电磁场可能会影响本机的图像和声音。

本产品已经过测定并确定符合 EMC 指示中所提出的使用不超过 3 米的连接电缆的限制。

关于使用注意事项

关于 Cassette Memory

本摄像机是基于 DV 格式。在本摄像机中您只能使用小型 DV 卡式录像带。建议使用带 Cassette Memory 的小型 DV 录像带，这样您可以使用 [标题] (第 51 页) 和 [输入标题] 功能 (第 53 页)。对于 DCR-HC18E/HC20E :

您也可以使用标题搜索 (第 40 页)、日期搜索 (第 41 页) 和照片搜索 (第 41 页)。

具有 Cassette Memory 的卡式录像带标有  标志。

关于拍摄注意事项

- 开始拍摄之前，请先进行拍摄功能测试，以确保所录下的图像和声音没有任何问题。
- 即使因摄像机等故障而造成无法拍摄或播放，对于所拍摄的内容将不予赔偿。
- 电视机彩色制式视国家或地区而有不同。若要在电视机上观看所拍摄的内容，您需要有基于 PAL 制式的电视机。
- 电视节目、电影、录像带和其它资料可能受到版权保护。未经授权拍摄这类资料可能违反版权法。

关于 LCD 面板、取景器和镜头注意事项

- LCD 显示屏和取景器是采用超高精密技术制造，因此超过 99.99% 的像素能有效使用。但可能有很少黑点和/或亮点 (白色、红色、蓝色或绿色) 会经常出现在 LCD 显示屏和取景器上。这些点是制造过程中的正常结果，对拍摄没有任何方面的影响。
- 将 LCD 显示屏、取景器或镜头长时间暴露在直射阳光下将会产生故障。将摄像机放在窗口或室外时必须小心。
- 切勿瞄准太阳。否则会造成摄像机故障。只有在光线较暗的情况下才能拍摄太阳，如黄昏。

关于连接其它设备注意事项

将摄像机连接到其它设备之前，例如用 USB 或 i.LINK 电缆连接到录像机或电脑，应确保按照正确的方向插入连接插头。如果以错误的方向强行插入连接插头，则会损坏端子，或造成录像机的故障。

关于使用本手册注意事项

- 本手册中所使用的 LCD 显示屏和取景器画面为使用数码相机时所撷取的，因此可能与您所看到的有所差异。
- 本说明书中使用的插图基于机型 DCR-HC20E。

关于使用摄像机注意事项

- 请正确持拿摄像机。

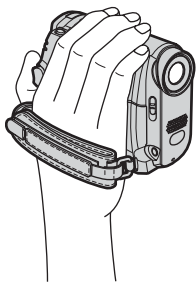

- 如果皮带太长，请将皮带按下图所示收紧。

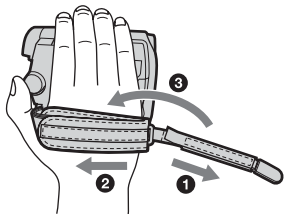

- 您也可以将皮带用作腕带。关于皮带的详细信息，请参见第 88 页。

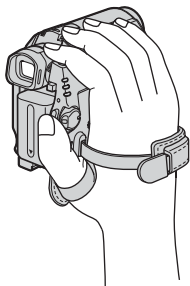

- 当使用触摸屏时，请将手放在 LCD 面板的后面支撑住面板。然后触摸液晶显示屏上的按钮。
- 无效的按钮将变灰显示。

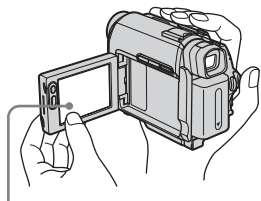

触摸 LCD 显示屏上的按钮。

- 您可以改变用于摄像机屏幕显示的语言（第 19 页）。
- 在翻开或关闭 LCD 显示面板或调节 LCD 显示面板角度时，请小心不要按到 LCD 显示面板旁边的按钮。
- 切勿握住摄像机的下列部位。

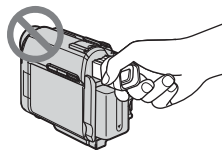

取景器

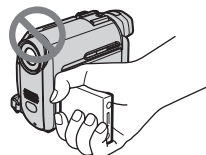

LCD 面板

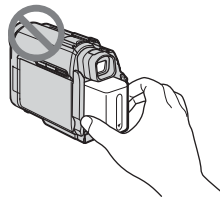

电池组

目录

请首先阅读本手册	2
----------------	---

快速入门指南

拍摄动画	8
轻松拍摄 / 播放	10

入门指南

步骤 1：检查随机提供的物品	11
步骤 2：电池组充电	12
使用外接电源	14
步骤 3：打开电源	15
步骤 4：调节 LCD 面板和取景器	16
调节 LCD 面板	16
调节取景器	16
步骤 5：设定日期和时间	17
步骤 6：插入卡式录像带	18
步骤 7：设定屏幕语言	19

摄影

拍摄动画	21
长时间拍摄	22
使用变焦	22
以镜像模式拍摄	22
使用自拍	23
拍摄照片—录像带照片拍摄	24
轻松拍摄— Easy Handycam	25
调节曝光	26
调节逆光被摄物曝光	26
固定所选被摄对象的曝光—灵活点测光	26
手动调节白平衡	27
手动调节曝光	28
在黑暗中拍摄— NightShot plus	29
调节对焦	29
对偏离中心的被摄物调节对焦— SPOT FOCUS	29
手动调节对焦	30









使用各种效果拍摄图像	31
场景的淡入和淡出 - FADER	31
搜寻开始位置	32
搜寻最新拍摄的最后一个场景 - END SEARCH	32
手动搜索 - EDIT SEARCH	32
浏览最新拍摄的场景 - 拍摄浏览	33

播放

观看录制在录像带上的图像	34
在各种模式中播放	35
轻松播放 - Easy Handycam	36
各种播放功能	37
显示屏幕指示	37
显示日期 / 时间和摄像机设定数据 - 数据代码	37
在电视机上播放图像	39
查找录像带上的一个场景进行播放 (DCR-HC18E/HC20E)	40
快速搜寻想要的场景 - 零点设定记忆	40
使用 Cassette Memory 搜寻场景 - 标题搜寻	40
以拍摄日期搜寻场景 - 日期搜索	41
搜索照片 - 照片搜索	41
连续播放照片 - 照片扫描	42

高级操作

自定义摄像机

- 更改菜单设定 43
- 使用  (手动设定) 菜单
 - 程序自动曝光 / 图像特技效果等 44
- 使用  (摄像机设定) 菜单
 - 数码变焦 / 16:9 宽屏幕等 47
- 使用  (播放设定) /  (录像机设定) 菜单—高保真音响 / 混音 49
- 使用  (液晶显示 / 取景器设定) 菜单
 - 液晶显示屏背景亮度 / 液晶显示屏色彩 / 取景器背景亮度 50
- 使用  (CM 设定) 菜单—标题 / 输入标题 / 全部删除等 51
- 使用  (磁带设定) 菜单—拍摄模式 / 逐帧拍摄 / 间隔拍摄等 54
- 使用  (设定菜单) 菜单—日期和时钟设定 / USB 影像流 / LANGUAGE 等 56
- 使用  (其它) 菜单—设定本地时间等 57

复制 / 编辑

- 连接至录像机或电视机 59
- 复制到另一盘录像带 60
- 从录像机录制图像 (DCR-HC20E) 60
- 从录像带上复制选择的场景
 - 数字节目编辑 61
- 对已经录制的录像带配音 66
- 创建 DVDs 或 VCDs 68

故障诊断

- 故障诊断 69
- 警告指示和信息 74

附加信息

- 在海外使用摄像机 76
- 可使用的卡式录像带 76
- 关于“InfoLITHIUM”电池组 78
- 关于 i.LINK 79
- 保养和预防措施 80
- 规格 83

快速参考

- 识别部件和控制器 85
- 索引 92

也请参阅随摄像机提供的其它操作说明书：

- 用电脑编辑图像
 - 电脑应用程序指南

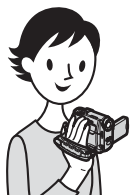

快速入门指南

拍摄动画

1 将已经充电的电池组装入摄像机。

若要充电，请参见第 12 页。

按照箭头所指的方向滑动电池组，直至听到喀嗒声。

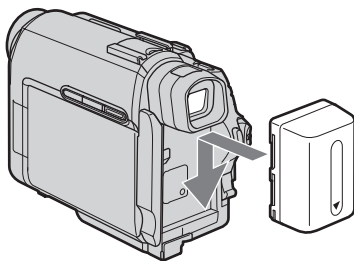

2 将卡式录像带插入摄像机。

- 按照箭头所指的方向滑动 OPEN/▲EJECT ▲控制杆打开盖子。卡带舱自动露出。
- 将卡带窗口面朝上插入，然后推卡带后部的中间。
- 按 [PUSH]。当卡带舱自行退回后关闭盖子。

OPEN/▲EJECT ▲控制杆

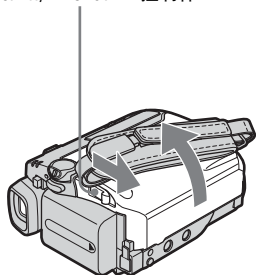

窗口面

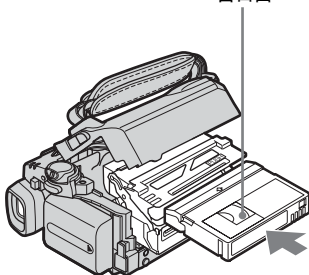

[PUSH]

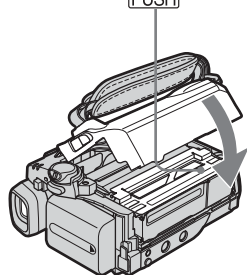

3 查看 LCD 显示屏上的拍摄物开始拍摄。

在默认设定中，日期和时间均未设定。若要设定日期和时间，请参见第 17 页。

- 1 将 LENS COVER 开关设定至 OPEN。

- 2 打开 LCD 面板。

- 3 按住绿色按钮不放，将 POWER 开关滑到下面，使 CAMERA 指示灯点亮。电源打开。

- 4 按 REC START/STOP。开始拍摄。若要更改为等待模式，再按一次 REC START/STOP。您也可以按 LCD 显示屏旁边的 REC START/STOP 开始拍摄。

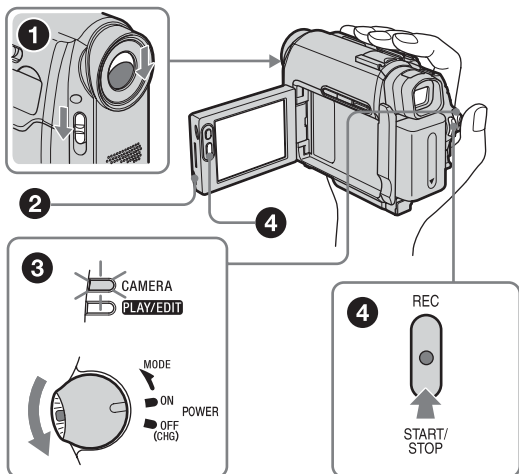

4 在 LCD 显示屏上查看所拍摄的图像。

- 1 反复滑动 POWER 开关，直至 PLAY/EDIT 指示灯点亮。

- 2 按 ◀▶ (倒带)。

- 3 按 ▶▶ (播放) 以开始播放。若要停止播放，按 ■ (停止)。

若要关闭电源，将 POWER 开关向上滑到 OFF (CHG)，然后将 LENS COVER 开关设定至 CLOSE。

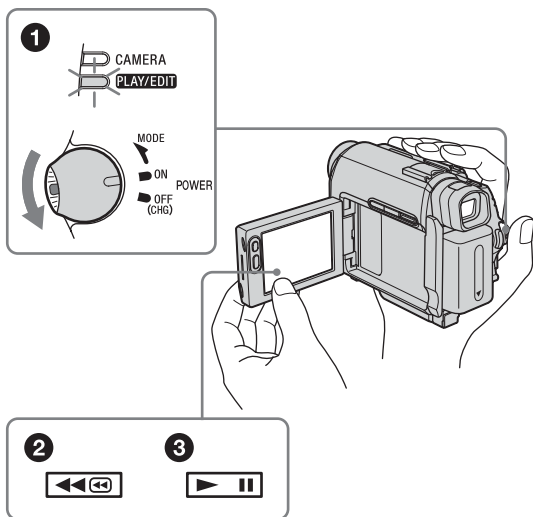

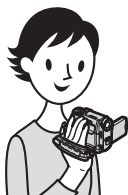

轻松拍摄 / 播放

通过切换至 Easy Handycam 操作，拍摄 / 播放操作变得更为简单。由于仅提供拍摄 / 播放的基本功能，即使您是初次使用者，Easy Handycam 操作也会使拍摄 / 播放变得很方便。

在拍摄 / 播放时按 EASY。

EASY 以蓝色点亮 (1)，在 Easy Handycam 操作过程中屏幕字体尺寸增大 (2)。

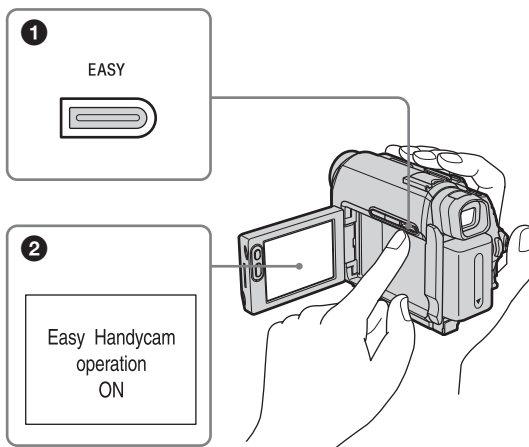

详细信息，请参见各操作的说明。
拍摄请参见第 25 页；播放请参见第 36 页。

步骤 1：检查随机提供的物品

确信有以下随机提供的物品。
括弧内的数字表示该物品所提供的数量。

交流适配器 (1)

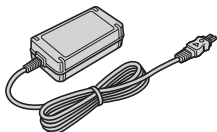

电源线 (1)



无线遥控器 (1)

(DCR-HC18E/HC20E)

已经装有钮扣型锂电池。

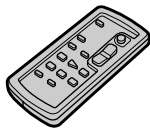

A/V 连接电缆 (1)

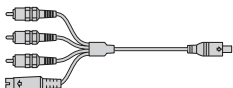

USB 电缆 (1)



NP-FP50 充电式电池组 (1)

清洁用布 (1)

热靴盖 (1)

连接至摄像机。

21 针适配器 (1)

仅限于底部表面印有 **CE** 标志的机型。

摄像机操作指南 (本手册) (1)

电脑应用程序指南 (1)

步骤 2：电池组充电

您可以将“InfoLITHIUM”电池组（P 系列）装在摄像机内进行充电。

附注

- 不能使用除“InfoLITHIUM”电池组（P 系列）（第 78 页）以外的电池。
- 切勿使交流适配器的直流插头以及电池端子与任何金属物发生短路。否则会引起故障。
- 使用交流适配器时请就近使用电源插座。如果发生故障，请立刻从电源插座上拔下交流适配器的插头。

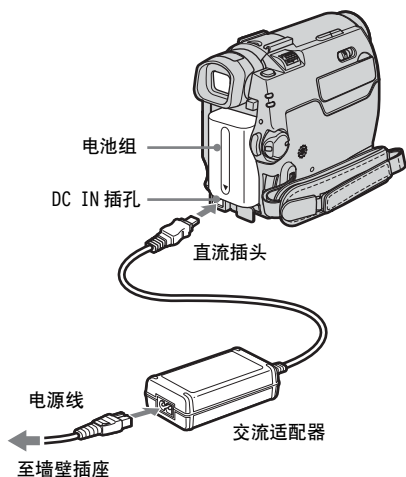

- 1 按照箭头所指的方向滑动将电池组装入，直至听到喀嗒声。

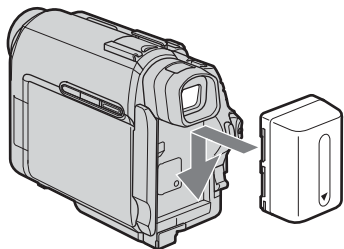

- 2 以直流插头上有 ▲ 标志的一面朝下，将交流适配器连接到摄像机的 DC IN 插孔。

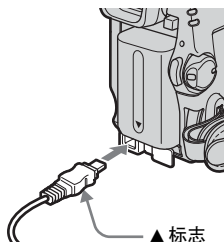

- 3 将电源线连接到交流适配器。

- 4 将电源线连接到电源插座。

- 5 将 POWER 开关设定至 OFF (CHG)。
CHG（充电）指示灯点亮，充电开始。

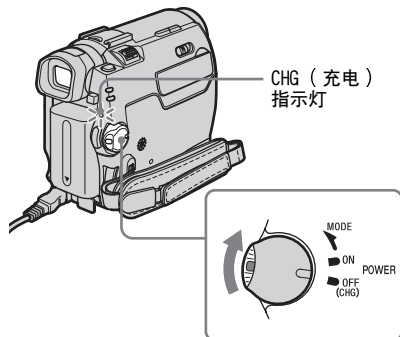

充电后

当电池达到完全充电时，CHG（充电）指示灯熄灭。断开交流适配器与 DC IN 插孔的连接。

若要取出电池组

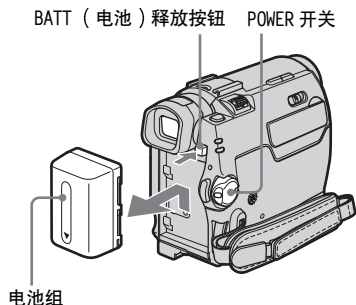

- 1 将 POWER 开关设定至 OFF (CHG)。
- 2 向下按住 BATT (电池) 释放按钮，按箭头方向取出电池组。

⚠ 附注

- 如果将长时间不使用电池组时，请在保存之前将电池组的电量用完。关于电池组的保存，请参见第 78 页。

若要检查电池剩余电量—电池信息

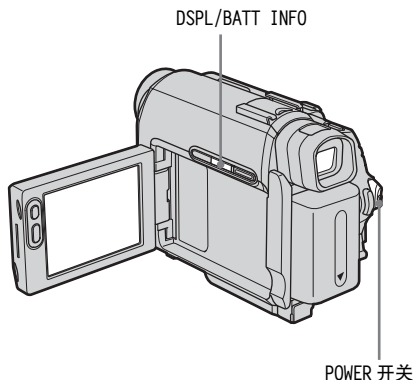

在电池充电过程中以及电源关闭时，都可以检查电池当前的充电等级和当前剩余录制时间。

- 1 将 POWER 开关设定至 OFF (CHG)。
- 2 打开 LCD 面板。
- 3 按 DSPL/BATT INFO。
电池信息约显示 7 秒钟。
按住此按钮不放可显示 20 秒钟左右。

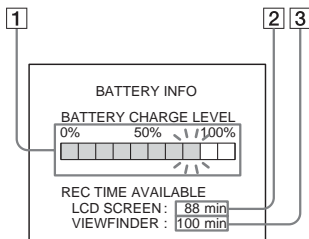

- 1 电池充电等级：显示电池组内所剩电量的近似值。
- 2 使用 LCD 面板时的近似拍摄时间。
- 3 使用取景器时的近似拍摄时间。

充电时间

在 25° C 时，对完全放电的电池组进行完全充电所需要的近似分钟数。
(建议在 10 - 30° C 下充电。)

电池组	
NP-FP50 (随机提供)	125
NP-FP70	155
NP-FP90	220

当 LCD 显示屏开启时进行拍摄的拍摄时间

在 25° C 时，使用完全充电的电池时的近似分钟数。

当 LCD BACKLIGHT 设定至 ON

电池组	连续拍摄时间	典型 * 拍摄时间
NP-FP50 (随机提供)	110	60
NP-FP70	235	125
NP-FP90	415	225

当 LCD BACKLIGHT 设定至 OFF

电池组	连续拍摄时间	典型 * 拍摄时间
NP-FP50 (随机提供)	125	65
NP-FP70	265	145
NP-FP90	475	260

→ 续

使用取景器拍摄时的拍摄时间

在 25°C 时，使用完全充电的电池时的近似分钟数。

电池组	连续拍摄时间	典型 * 拍摄时间
NP-FP50 (随 机提供)	125	65
NP-FP70	265	145
NP-FP90	475	260

* 在拍摄时反复进行拍摄、开始 / 停止、滑动 POWER 开关改变电源模式、变焦等操作情况下的近似分钟数。实际电池使用时间可能更短。

播放时间

在 25°C 时，使用完全充电的电池时的近似分钟数。

电池组	LCD 面板打开 *	LCD 面板关闭
NP-FP50 (随 机提供)	125	150
NP-FP70	265	310
NP-FP90	475	550

* LCD BACKLIGHT 设定至 ON。

⚡ 附注

- 当交流适配器连接在摄像机的 DC IN 插孔上，即使交流适配器的电源线未连接电源插座，电池组也不会向摄像机提供电源。
- 如果在温度较低的环境下使用摄像机，则拍摄和播放时间将会缩短。
- 在下列情况中，CHG (充电) 指示灯在充电时闪烁，或者电池信息无法正确显示。
 - 电池组未正确装入。
 - 电池组损坏。
 - 电池组完全放电。(仅针对电池信息)

使用外接电源

当您不想耗尽电池时，则可以使用交流适配器作为电源。在使用交流适配器时，即使摄像机内装有电池组，也不会消耗电池组的电量。

注意

即使关机时，如果摄像机通过交流适配器连接在电源插座上，则交流电源（主电源）仍然向摄像机供电。

按照“电池组充电”（第 12 页）中的指示连接摄像机。

步骤 3：打开电源

您需要反复滑动 POWER 开关，以选择所需要的电源模式进行拍摄或播放。
当首次使用此摄像机时，CLOCK SET 画面会出现（第 17 页）。

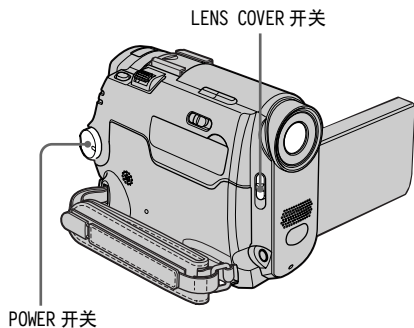

若要关闭电源

将 POWER 开关向上滑到 OFF (CHG)，然后将 LENS COVER 开关设定至 CLOSE。

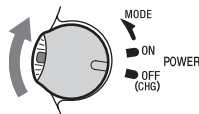

1 将 LENS COVER 开关设定至 OPEN。

2 按住绿色按钮不放，向下滑动 POWER 开关。

电源打开。

若要进入拍摄或播放模式，则反复滑动此开关，直至所需要的电源模式对应的指示灯点亮。

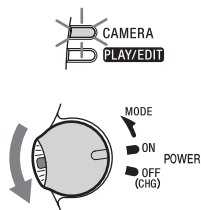

- CAMERA：在录像带上录制。
- PLAY/EDIT：播放或编辑图像。

步骤 4：调节 LCD 面板和取景器

调节 LCD 面板

您可以调节 LCD 面板的角度和亮度，以适应各种拍摄状况。

即使您与被摄物之间有障碍物，您可以在拍摄时通过调节 LCD 面板的角度，在 LCD 显示屏上查看被摄物。

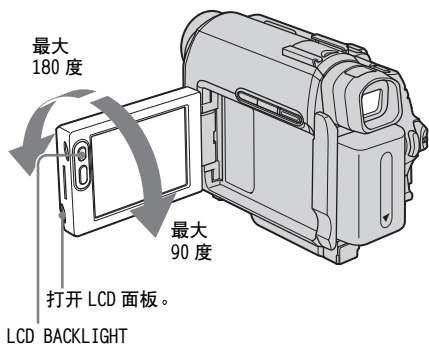

打开 LCD 面板，与摄像机成 90 度，然后将面板转动到想要的位置。

若要调节 LCD 显示屏的亮度

- 1 当 POWER 开关设定至 CAMERA 模式时，按 **[FN]** 并选择 PAGE 2。当 POWER 开关设定至 PLAY/EDIT 模式时，按 **[FN]** 以显示 PAGE 1。
- 2 按 LCD BRT。
- 3 用 **[-]** / **[+]** 调节亮度，然后按 **[OK]**。
- 4 按 **[X]**。

提示

- 所拍摄的图像将不受影响。
- 如果朝镜头一侧转动 LCD 面板 180 度，则您可以将 LCD 显示屏面朝外关上 LCD 面板。
- 如果您正使用电池组作为电源，则您可以从 **[LCD]** (液晶显示 / 取景器设定) 菜单上选择 [液晶显示屏背景亮度] 来调节亮度 (第 50 页)。
- 当您在明亮的环境中使用摄像机时，设定 LCD BACKLIGHT 以关闭 LCD 面板的背景光 **[OFF]**。出现。此设定可节省电量。
- 在 **[LCD]** (其它) 菜单中将 [提示音] 设定至 [关]，从而可以关闭操作触摸屏的确认提示音 (第 57 页)。

调节取景器

当您关闭 LCD 面板时，您可以用取景器查看图像。当电池将要耗尽时，或者屏幕很难看清时，请使用取景器。

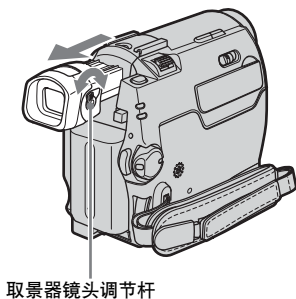

1 伸长取景器。

2 调节取景器镜头调节杆，直至图像清晰。

若要在操作中使用取景器

当正在拍摄时，您可以看着取景器中的图像调节曝光 (第 28 页) 和渐变 (第 31 页)。将 LCD 面板转动 180 度，然后屏幕面朝外上面板。

- 1 滑动 POWER 开关选择 CAMERA 模式。(第 15 页)

2 伸长取景器，然后将屏幕面朝外关上 LCD 面板。

 出现在屏幕上。



3 按 。

4 按 。

LCD 显示屏关闭。

5 看着取景器中的显示按 LCD 显示屏。显示 EXPOSURE 等项目。

6 按想要设置的按钮。

- EXPOSURE: 用  /  调节并按 。

- FADER: 反复按此按钮以选择您需要的效果。

- : LCD 显示屏点亮。

若要隐藏 LCD 显示屏上的按钮，按

。

提示

- 若要调节取景器背景亮度，则选择  (液晶显示 / 取景器设定)，然后选择 [取景器背景亮度] (正在使用电池组时，第 50 页)。

步骤 5：设定日期和时间

第一次使用本摄像机时请设定日期和时间。如果您不设定日期和时间，则每次打开摄像机时将显示 CLOCK SET 画面。

附注

- 如果您 3 个月左右未使用摄像机，则内置钮扣型充电电池会放电，存储器中的日期和时间设定会被清除。遇此情况，请对钮扣型电池进行充电 (第 82 页)，然后重新设定日期和时间。

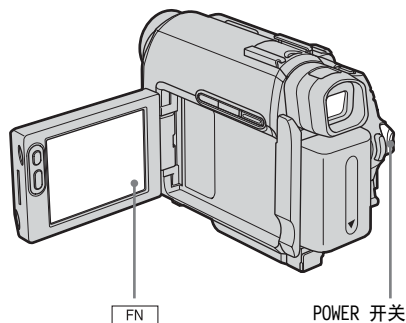

1 打开摄像机 (第 15 页)。

2 打开 LCD 面板。

当您第一次设定时钟时，请操作第 7 步。

3 按  以显示 PAGE 1。

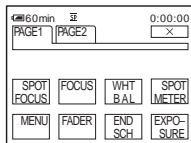

→ 续

4 按 MENU。

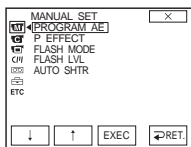

5 用 [↓] / [↑] 选择 (SETUP MENU)，然后按 EXEC。

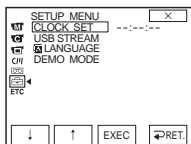

6 用 [↓] / [↑] 选择 CLOCK SET，然后按 EXEC。

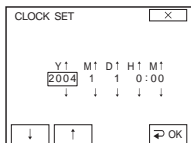

7 用 [↓] / [↑] 设定 Y (年)，然后按 [OK]。

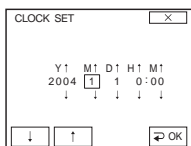

最多可以设定至 2079 年。

8 按照第 7 步中的相同操作方法设定 M (月)、D (日)、H (小时) 和 M (分钟)，然后按 [OK]。

步骤 6：插入卡式录像带

只能使用小型 DV Mini DV 卡带。有关这些卡带的详细说明（例如写保护），请参见第 76 页。

● 附注

- 切勿将卡带强行插入卡带舱。这样将造成摄像机故障。

1 按照箭头所指的方向滑动 OPEN/EJECT / ▲EJECT 控制杆打开盖子。

OPEN/▲EJECT 控制杆 盖子

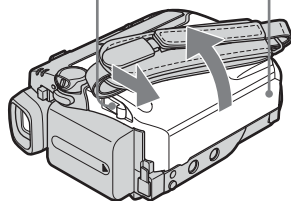

卡带舱自动露出并向上开启。

2 将窗口面朝上插入卡带。

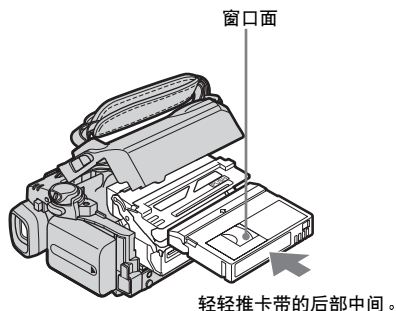

3 按 [PUSH]。

卡带舱自动滑入。

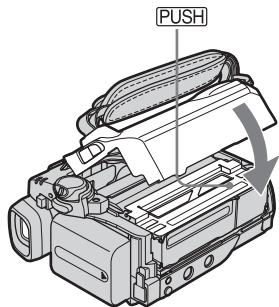

4 关闭盖子。

若要排出卡带

- 1 按照箭头所指的方向滑动OPEN/▲EJECT
▲控制杆打开盖子。
卡带舱自动露出。
- 2 取出卡带，然后按 **PUSH**。
卡带舱自动滑入。
- 3 关闭盖子。

步骤 7：设定屏幕语言

您可以选择 LCD 显示屏中所使用的语言。

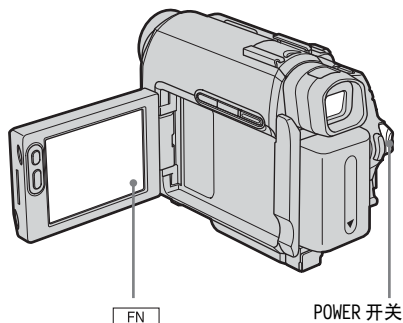

1 打开摄像机。

2 打开 LCD 面板。

3 按 **FN** 以显示 PAGE 1。

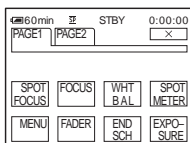

4 按 MENU。

5 选择 **SETUP MENU** (SETUP MENU)，然后用 ↓ / ↑ 选择 **LANGUAGE**，然后 按 EXEC。

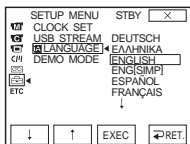

→ 续

6 用 / 选择所需的语言，然后按 EXEC。

7 按 。

 提示

- 当您不能从选项中找到您的本国语时，本摄像机提供有 [ENG[SIMP]]（简化英语）。

拍摄动画

拍摄之前，请先按照“入门指南”（第 11 页 - 第 19 页）中第 1 至 7 步进行操作。

拍摄时动画将与立体声音一起被录制。

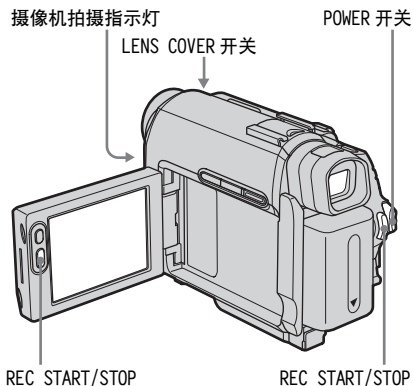

提示

- 如果进行 Easy Handycam 操作，则即使是初次使用者也可以轻松地进行拍摄。详细说明，请参见第 25 页。

1 将 LENS COVER 开关设定至 OPEN。

2 打开 LCD 面板。

3 滑动 POWER 开关，直至 CAMERA 指示灯点亮。
摄像机设定至待机模式。

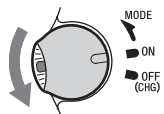

按住绿色按钮
滑动 POWER 开关。

4 按 REC START/STOP。

开始拍摄。LCD 显示屏上出现 [●拍摄]，并且摄像机拍摄指示灯点亮。
再次按 REC START/STOP 停止拍摄。

若要关闭电源

将 POWER 开关向上滑到 OFF (CHG)，然后将 LENS COVER 开关设定至 CLOSE。

提示

- 如果您不想长时间使用摄像机，请取出卡带并保存好。
- 您也可以按 LCD 显示屏旁边的 REC START/STOP 开始拍摄动画。以较低角度拍摄或以镜像模式对自己进行拍摄时，此按钮很有用。
- 若要按 LCD 显示屏旁的 REC START/STOP，请用手支撑住 LCD 面板。
- 如果您在摄像机内安装了大容量的电池组 (NP-FP70/FP90)，建议您用 LCD 显示屏拍摄。

拍摄时所显示的指示

这些指示不会录制在录像带上。

在拍摄过程中不显示日期 / 时间和摄像机设定数据 (第 37 页)。

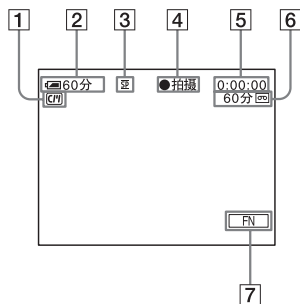

1 Cassette Memory 卡带指示

2 电池剩余

视使用环境而定，所指示的时间可能不正确。当打开或关闭 LCD 面板时，要花费 1 分钟左右的时间才能显示正确的电池剩余时间。

3 拍摄模式 (SP 或 LP)

4 拍摄状态 ([待机] (待机) 或 [●拍摄] (正在拍摄))

5 录像带照片拍摄 / 时间代码或录像带计数器 (小时 : 分钟 : 秒)

6 录像带可拍摄时间 (第 54 页)

7 功能按钮

⚡ 附注

- 在更换电池组之前，请将 POWER 开关向上滑到 OFF (CHG)。
- 在默认设定中，当您超过 5 分钟不操作摄像机时，电源将自动关闭以防止电量损失（[自动关闭]，第 57 页）。若要重新开始拍摄，滑动 POWER 开关直至 CAMERA 指示灯点亮，然后按 REC START/STOP。

💡 提示

- 为确保录像带上最后拍摄的场景能平滑过渡到下一次拍摄，请注意下列事项。
 - 一切勿取出卡带。（即使关闭过电源，也可以连续拍摄图像而没有间断。）
 - 一切勿在同一盘录像带上以 SP 模式和 LP 模式录制图像。
 - 在 LP 模式中，应避免停止后再拍摄动画。
- 拍摄时间、日期，以及摄像机设定数据被自动录制在录像带上，而不显示在屏幕中。如果在屏幕上设定 [数据代码]，则在播放过程中可查看此信息（第 37 页）。

长时间拍摄

若要进行较长时间的拍摄

在 [] (磁带设定) 菜单中，选择 [拍摄模式]，然后选择 [LP] (第 54 页)。
在 LP 模式中，您所能拍摄的时间比 SP 模式长 1.5 倍。
在 LP 模式中所拍摄的录像带只能在本摄像机内进行播放。

使用变焦

您可以选择超过 10 倍放大等级的变焦，并从该位置起启动数码变焦（[数码变焦]，第 47 页）。
在特殊场合使用变焦是很有效的，但为得到最佳结果请不要频繁使用。

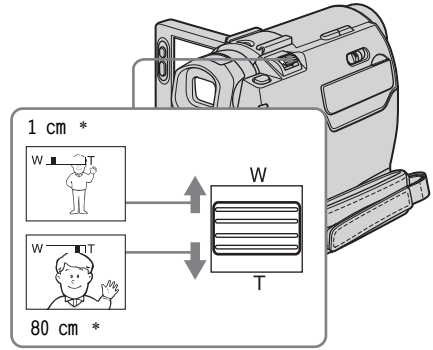

* 控制杆在此位置时，摄像机与被摄物之间能进行聚焦所需要的最小距离。

稍稍移动电动变焦控制杆进行慢速变焦。
进一步移动进行快速变焦。

若要拍摄较宽范围的风景

朝 W 方向移动电动变焦控制杆。
被摄物将出现在更远处（广角拍摄）。

若要拍摄较近的风景

朝 T 方向移动电动变焦控制杆。
被摄物出现在更近位置（摄远）。

以镜像模式拍摄

您可以将 LCD 面板转动到朝着被摄对象，这样您与拍摄对象都能看到正在拍摄的图像。当拍摄自己时，或者在拍摄小孩时想使小孩的注意力集中在摄像机上，则也可以利用此项功能。

伸长取景器。

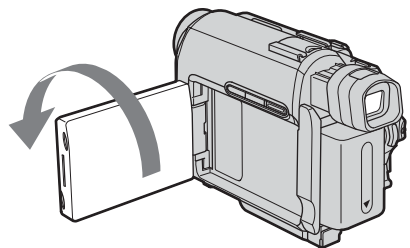

打开 LCD 面板，与摄像机成 90 度，然后将面板朝被摄对象方向转动 180 度。

LCD 显示屏中出现被摄对象的镜像，但所拍摄的图像将是正常的。

使用自拍

采用自拍时，您可以在延迟约 10 秒钟后再开始拍摄。

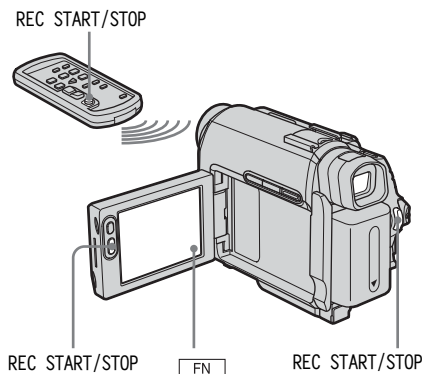

1 按 **[FN]** 并选择 [第 2 页]。

2 按 [自拍]。

3 按 **[X]**。

☺ 出现。

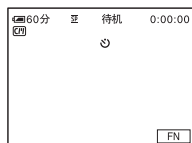

4 按 REC START/STOP。

您将听到提示音进行约 10 秒钟的倒计时。

拍摄开始。

若要停止拍摄，按 REC START/STOP。

对于 DCR-HC18E/HC20E：

也可以按遥控器上的 REC START/STOP 进行此项操作。

若要取消倒计时

按 REC START/STOP。

若要取消自拍

按照第 1 和第 2 步操作。

拍摄照片

—录像带照片拍摄

您可以拍摄照片。拍摄之前，请先按照“入门指南”（第 11 页 - 第 19 页）中第 1 至 7 步进行操作。

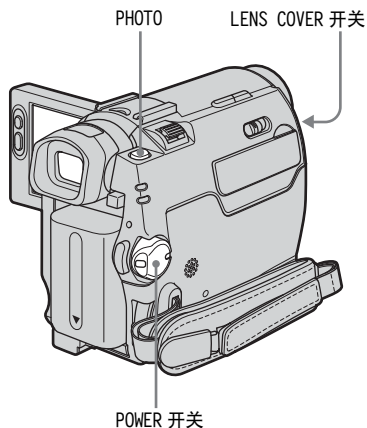

1 将 LENS COVER 开关设定至 OPEN。

2 打开 LCD 面板。

3 滑动 POWER 开关，直至 CAMERA 指示灯点亮。

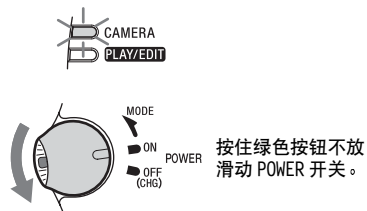

4 轻轻按住 PHOTO 不放。

您会听到一声轻微的提示音，图像变成了静止图像。此时还未开始拍摄。

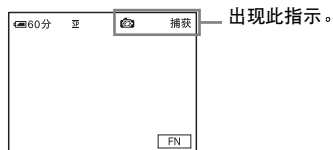

5 完全按下 PHOTO。



听到快门音，并录制 7 秒钟图像和声音。

静止图像在屏幕上显示到录制结束。

若要关闭电源

将 POWER 开关向上滑到 OFF (CHG)，然后将 LENS COVER 开关设定至 CLOSE。

⚡ 附注

- 当录像带照片拍摄不起作用时，出现  。

💡 提示

- 在 60 分钟的录像带上，您可以在 SP 模式中录制约 510 个图像，在 LP 模式中则可录制 765 个图像。
- 您可以使用自拍功能录制静像（第 23 页）。

轻松拍摄 – Easy Handycam

进行 Easy Handycam 操作时，大多数摄像机设定值被设定在自动模式，只能使用基本功能，且屏幕字体尺寸将增大以便于观看。即使初次使用者也能享受轻松拍摄的乐趣。拍摄之前，请先按照“入门指南”（第 11 页 – 第 19 页）中第 1 至 7 步进行操作。

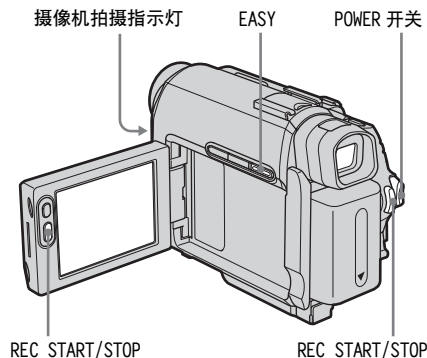

提示

- 在 Easy Handycam 操作过程中，如果您按 MENU，则仅在屏幕上显示有效的功能。

1 将 LENS COVER 开关设定至 OPEN。

2 打开 LCD 面板。

3 滑动 POWER 开关选择 CAMERA 模式。
您只能录制动画。

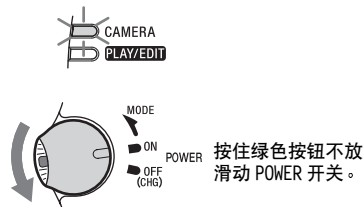

4 按 EASY。
EASY 以蓝色点亮。



5 按 REC START/STOP。
开始拍摄。LCD 显示屏上出现 [●拍摄]，并且摄像机拍摄指示灯点亮。再次按 REC START/STOP 停止拍摄。

若要关闭电源

将 POWER 开关向上滑到 OFF (CHG)，然后将 LENS COVER 开关设定至 CLOSE。

若要取消 Easy Handycam 操作

再次按 EASY。

附注

- 在拍摄过程中，您不能切换出 / 至 Easy Handycam 操作。
- 在 Easy Handycam 操作过程中，您不能将 USB 电缆连接至您的摄像机。
- Easy Handycam 操作不能与 USB 影像流一起使用。
- 在进行 Easy Handycam 操作过程中，以下按钮无效：
 - LCD BACKLIGHT (第 16 页)
 - BACK LIGHT (第 26 页)
- 在 Easy Handycam 操作过程中，所有设定值返回至默认设定。当您结束 Easy Handycam 操作后，先前进行的设定将被恢复。

调节曝光

在默认设定中，曝光为自动调节。

调节逆光被摄物曝光

当被摄对象背对太阳或其它光源，您可以调节曝光以防止被摄对象产生阴影。

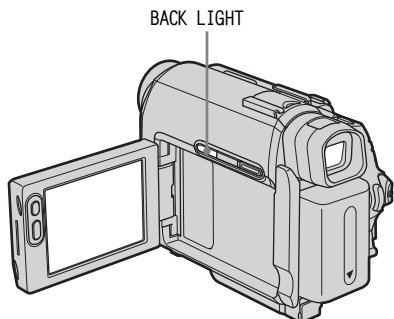

POWER 开关设定至 CAMERA 模式时按 BACK LIGHT。

 出现。

若要取消背光功能，再按一次 BACK LIGHT。

附注

- 当您将 [曝光] 设定至 [手动] (第 28 页)，或选择 [点测光] (第 26 页) 时，背光功能即被取消。

固定所选被摄对象的曝光 — 灵活点测光

您可以调节曝光，并将曝光调整到被摄物上，这样，即使被摄物与背景之间有强烈的反差，也能以适当的亮度拍摄该被摄物（例如舞台上聚光灯下的被摄物）。

1 滑动 POWER 开关选择 CAMERA 模式。

2 按  以显示 [第 1 页]。

3 按 [点测光]。



4 在屏幕上按您想要调节和固定曝光的点。

当摄像机在调节所选点的曝光时，[点测光] 闪烁。

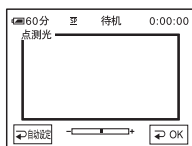

5 按 。

6 按 。

若要让设定返回至自动曝光

按照第 1 至第 3 步操作，然后在第 4 步中按 [自动设定]。或将 [曝光] 设定至 [自动设定] (第 28 页)。

⚡ 附注

- 灵活点测光功能不能与 NightShot plus 功能一起使用。
- 如果设定 [程序自动曝光]，则 [点测光] 被自动设定至 [↔ 自动设定]。

💡 提示

- 如果设定 [点侧光]，则 [曝光] 被自动设定至 [手动]。

手动调节白平衡

您可以将色彩平衡调节至拍摄环境的亮度。当选择设定时，括弧中的指示出现。

[↔ 自动设定]

当您想要自动调节白平衡进行拍摄时选择此项。

[室外] (☀)

当拍摄日落/日出、普通夜景、霓虹灯广告或焰火时，或者在日光型荧光灯下拍摄时选择此项。

[室内] (💡)

当在宴会场合或照明情况快速改变的摄像棚内拍摄时选择此项。另外，在摄像棚等的摄像灯下、在钠灯、水银灯或暖白色荧光灯下拍摄时选择此项。

[单键结合] (📷)

当您想按照光源情况调节白平衡进行拍摄时选择此项。

4 按想要的效果。

当您按 [单键结合]

1 以您要拍摄被摄对象的相同的照明条件，框住类似纸张等白色物体并使其充满屏幕。

2 按 。





 快速闪烁。

白平衡调节完成并保存至存储器后，指示停止闪烁。

5 按 。

6 按 。

⚡ 附注

- 白平衡不能与 NightShot plus 功能一起使用。
- 当摄像机断开电源连接超过 5 分钟后，此设定将返回 [↔ 自动设定]。
-  快速闪烁时，请勿摇晃或敲击摄像机。
-  慢速闪烁时，表示白平衡未设定或者无法设定。
- 如果您按  而  仍然闪烁，请将 [白平衡] 设定至 [↔ 自动设定]。

💡 提示

- 出现以下情况时，为了在 [白平衡] 设定至 [↔ 自动设定] 时能得到更好的色彩平衡调整，请在把 POWER 开关设定至 CAMERA 后，将摄像机对准附近的白色物体约 10 秒钟：
 - 取出电池组进行更换时。
 - 当使用固定曝光时将摄像机从室内拿到室外，或将摄像机从室外拿到室内。
- 在下列情况中请重新操作 [单键结合] 步骤：
 - 当将 [白平衡] 设定至 [单键结合] 时，您改变 [程序自动曝光] 设定。
 - 您将摄像机从室内拿到了室外，或相反。
- 在白色或冷白色荧光灯下，请将 [白平衡] 设定至 [↔ 自动设定] 或 [单键结合]。

1 滑动 POWER 开关选择 CAMERA 模式。

2 按 以显示 [第 1 页]。

3 按 [白平衡]。

手动调节曝光

您能以最佳曝光固定图像的亮度。举例来说，当您在晴天进行室内拍摄时，通过手动将曝光固定在房间靠墙一侧的曝光值上，您可以避免在窗前被摄者身上产生逆光阴影。

若要让设定返回至自动曝光

按照第 1 至第 3 步操作，然后在第 4 步中选择 [↶ 自动设定]。

🔗 附注

- 手动曝光不能与 NightShot plus 功能一起使用。

1 滑动 POWER 开关选择 CAMERA 模式。

2 按 [FN] 以显示 [第 1 页]。

3 按 [曝光]。

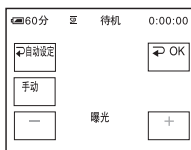

4 按 [手动]。

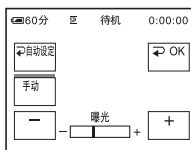

5 按 [←] (调暗) / [→] (调亮) 调节曝光，然后按 [↶OK]。

6 按 [×]。

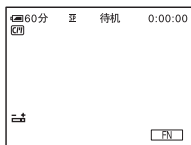

在黑暗中拍摄

— NightShot plus

您可以用此功能拍摄黑暗中的被摄物（例如捕捉熟睡中婴儿的脸）。

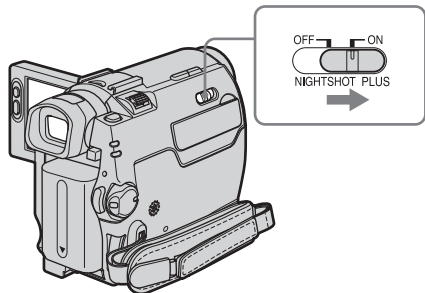

将 NIGHTSHOT PLUS 开关设定至 ON。

出现  和 "NIGHTSHOT PLUS"。

若要取消 NightShot plus，请将 NIGHTSHOT PLUS 开关设定至 OFF。

⚡ 附注

- 勿在明亮的地方使用 NightShot plus 功能。否则会引起故障。
- NightShot plus 功能不能与下列项目一起使用：
 - [程序自动曝光]
 - 手动曝光
 - 灵活的点测光
 - 白平衡
- 当自动对焦较为困难时，请手动调节对焦。
- 切勿让红外线端口被手指或其它物体遮住。如果安装了转换镜头（选购件），请将其拆下。
- 视拍摄条件或拍摄环境而定，色彩可能无法正确再现。

👁 提示

- 如果在完全漆黑的地方拍摄被摄对象，请在菜单中将 [夜间拍摄灯] 设定至 [开]。使用 NightShot 灯的最大拍摄距离约为 3 米。如果您在黑暗的地方拍摄被摄对象（例如夜幕中或月光下），请在菜单中将 [夜间拍摄灯] 设定至 [关]。您可以使图像色彩变得更深（第 48 页）。

调节对焦

在默认设定中，对焦为自动调节。

对偏离中心的被摄物调节对焦 — SPOT FOCUS

您可以选择并调节对焦点，以对准不在屏幕中间的被摄物。

1 滑动 POWER 开关选择 CAMERA 模式。

2 按  以显示 [第 1 页]。

3 按 [定点对焦]。



4 按屏幕上您想要调节对焦的被摄物。

当摄像机正在调节对焦时，[定点对焦] 闪烁。



 出现。



5 按 。

6 按 。

若要自动调节对焦

按照第 1 至第 3 步操作，然后在第 4 步中按  [自动设定]。或将 [对焦] 设定至  [自动设定]（第 30 页）。

→ 续

🔊 附注

- SPOT FOCUS 功能不能与 [程序自动曝光] 一起使用。

💡 提示

- 如果您设定 [点对焦]，则 [对焦] 被自动设定至 [手动]。

手动调节对焦

您可以根据拍摄条件手动调节对焦。

在下列情况中请使用此项功能。

- 拍摄被雨水覆盖的窗后面的物体。
- 拍摄水平条纹。
- 拍摄与背景之间有少量反差的被摄物。
- 当想要对焦背景中的物体。



- 使用三脚架拍摄固定的物体。

1 滑动 POWER 开关选择 CAMERA 模式。

2 按 [FN] 以显示 [第 1 页]。

3 按 [对焦]。

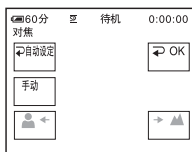

4 按 [手动]。

☞ 出现。

5 按 [人像] 或 [望远] 以调节对焦。

[人像] : 对焦近被摄物。

[望远] : 对焦远被摄物。

☞ 变为 ▲ (当对焦无法再调远时)。

☞ 变为 👤 (当对焦无法再调近时)。

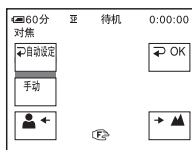

手动对焦提示

- 当使用变焦功能时很容易对焦被摄物。朝 T (望远) 方向移动电动变焦杆调节对焦，然后朝 W (广角) 移动调节变焦进行拍摄。
- 当您想要拍摄被摄物的特写图像，则朝 W (广角) 移动电动变焦杆以充分放大图像，然后调节对焦。

6 按 [OK]。

7 按 [X]。

若要自动调节对焦

按照第 1 至第 3 步操作，然后在第 4 步中按 [自动设定]。

搜寻开始位置

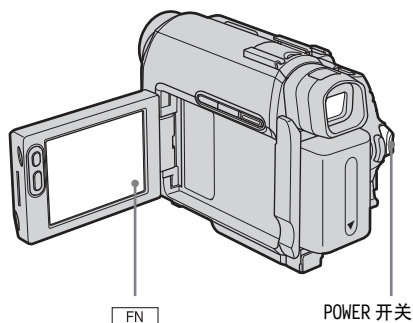

搜寻最新拍摄的最后一个场景 — END SEARCH

例如，您播放完录像带后想在最新拍摄的场景后面紧接着开始拍摄，此时使用此功能非常便利。如果您使用没有 Cassette Memory 功能的卡带，则一旦您在录像带拍摄后将卡带退出，则 END SEARCH 功能将无效。如果您使用具有 Cassette Memory 功能的卡带，则即使您已经退出卡带，此功能仍然有效。

1 滑动 POWER 开关选择 CAMERA 模式。

2 按 **[FN]** 以显示 [第 1 页]。

3 按 [终点搜索]。

最新拍摄的最后一个场景约播放 5 秒钟，然后摄像机在最后完成拍摄的位置进入待机模式。

4 按 **[X]**。

若要取消此项操作
再次按 [终点搜索]。

⚠ 附注

- 如果录像带中所拍摄部分之间有空白段，则 END SEARCH 功能将无法正确执行。

💡 提示

- 当选择 PLAY/EDIT 模式时，您可以进行此操作。

手动搜索 — EDIT SEARCH

您可以在屏幕上观看图像时搜索开始点。
在搜寻过程中不播放声音。

1 滑动 POWER 开关选择 CAMERA 模式。

2 按 **[FN]** 以显示 [第 1 页]。

3 按 MENU。

4 选择 **[CAMERA]** (摄像机设定)，再用 **[↓]** / **[↑]** 选择 [编辑搜索]，然后按 [执行]。







5 选择 [开]，然后按 [执行]。

6 按 **[X]**。

7 保持按住 **[←]** (后退) / **[→]** (前进)，然后在您要开始拍摄的位置释放。

浏览最新拍摄的场景 — 拍摄浏览

您可以浏览紧靠录像带停止位置录制的几秒钟场景。

- 1 滑动 POWER 开关选择 CAMERA 模式。
- 2 按  以显示 [第 1 页]。
- 3 按 MENU。
- 4 选择  (摄像机设定)，再用  /  选择 [编辑搜索]，然后按 [执行]。
- 5 选择 [开]，然后按 [执行]。
- 6 按 。
- 7 按一次 。
播放最新拍摄场景的最后 5 秒钟。然后，摄像机设定至待机模式。

观看录制在录像带上的图像

确保将已拍摄的录像带插入摄像机。
如果想要在电视机上播放所拍摄的图像，
请参见第 39 页。

对于 DCR-HC18E/HC20E：
您可以用遥控器控制播放。

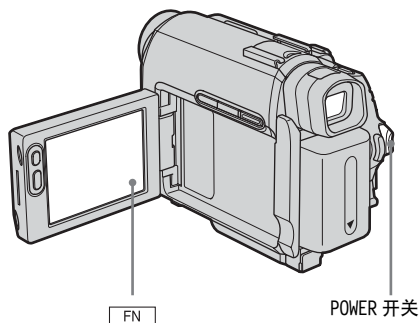

提示

- 如果进行 Easy Handycam 操作，则即使是初次使用者也可以轻松地进行播放。详细说明，请参见第 36 页。

1 打开 LCD 面板。

2 反复滑动 POWER 开关，直至 PLAY/EDIT 指示灯点亮。

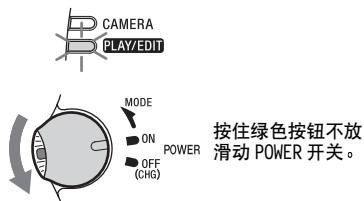

3 按 (倒带) 定位到想要观看的位置。



4 按 (播放) 开始播放。

若要调节音量

- 按 以显示 [第 1 页]。
- 按 [音量]。
- 用 (减小) / (增加) 调节音量，然后按 。
- 按 。

若要停止播放

按 (停止)。

若要暂停

在播放过程中按 (暂停)。再按一次则重新开始播放。
当暂停模式持续超过 5 分钟，则播放将自动停止。

若要快进或倒带

在停止模式中按 (快进) 或 (倒带)。

若要在取景器中浏览动画

关上 LCD 面板。然后，伸长取景器。

播放时所显示的指示

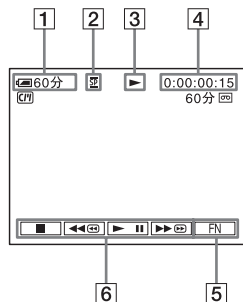

- 1 电池剩余时间
- 2 拍摄模式（SP 或 LP）
- 3 录像带走带指示
- 4 时间代码（小时：分钟：秒：帧）或录像带计数器（小时：分钟：秒）
- 5 功能按钮
- 6 视频操作按钮

在各种模式中播放

若要在播放中快进或倒带

一 图像搜寻

在播放过程中保持按住 （快进）或 （倒带）。

若要恢复正常播放，则释放此按钮。

若要在快进或倒带时观看图像

一 跳跃扫描

在录像带快进或倒带时按 （快进）或 （倒带）。

若要恢复快进或倒带，则释放此按钮。

若要在各种模式中播放

您将听不见所录制的声音。另外，您可能看见先前播放图像的马赛克图像保留在屏幕上。

1 在播放或播放暂停过程中按 并选择 [第 3 页]。

2 按 [多种速度播放]。

3 选择一种播放模式。

若要返回正常播放模式，按两次 （播放 / 暂停）（从逐帧播放返回则按一次）。

若要	按
改变播放方向 *	播放过程中按 （逐帧）。
慢速播放 **	播放过程中按 [慢]。 若要反转方向 ① 按 （逐帧）。 ② [慢]。

若要	按
快 2 倍播放（倍速）	播放过程中按 （倍速）。 若要反转方向 ① 按 （逐帧）。 ② （倍速）。
逐帧播放	播放暂停中按 （逐帧）。 若要反转方向，在逐帧播放过程中再按一次 （逐帧）。

* 屏幕的顶部、底部或中间可能会出现水平线。这并非故障。

** 从 DV 接口输出的图像无法在慢速模式中平稳播放。

4 按 [返回]，然后按 。

轻松播放 – Easy Handycam

通过仅提供基本的播放功能，即使您是初次使用者，Easy Handycam 操作也会使播放变得很方便。另外，屏幕字体尺寸将增大以便于观看。确保将已拍摄的录像带插入摄像机。

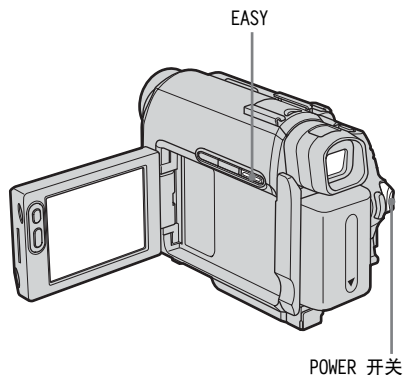

提示

- 在 Easy Handycam 操作过程中，如果您按 **FN** 和 MENU，则屏幕上仅显示有效的功能。

1 打开 LCD 面板。

2 反复滑动 POWER 开关选择 PLAY/EDIT 模式。

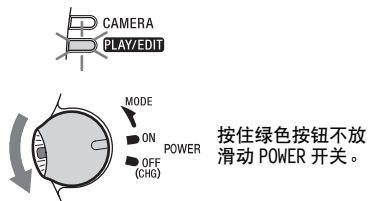

3 按 EASY。

EASY 以蓝色点亮。

Easy Handycam
模式启动。

4 播放录像带。

可以操作下列按钮。

(播放 / 暂停) / (快进) / (停止) / (倒带)

对于 DCR-HC18E/HC20E：

您可以用遥控器进行这些操作和 SLOW

▶ 操作。

若要取消 Easy Handycam 操作

再次按 EASY。

附注

- 在 Easy Handycam 操作过程中，您不能将 USB 电缆连接至您的摄像机。
- Easy Handycam 操作不能与 USB 影像流一起使用。

各种播放功能

您可以显示拍摄日期和摄像机设定数据。

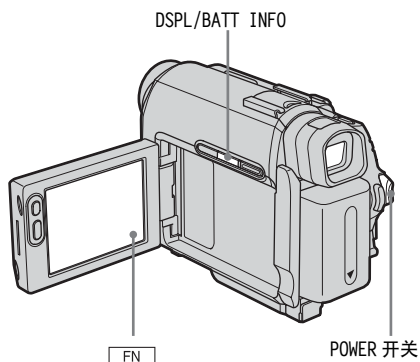

显示屏幕指示

您可以在屏幕上选择显示时间代码、录像带计数器和其它信息。

按 DSPL/BATT INFO。

您按此按钮后，指示将会出现 / 消失。

提示

- 对于 DCR-HC18E/HC20E：
您可以按遥控器上的 DISPLAY 显示屏幕指示。
- 您可以在播放时在电视上显示屏幕指示。选择 [ETC] (其它)，[显示]，然后选择 [视频输出 / 液晶显示屏] (第 58 页)。

显示日期 / 时间和摄像机设定数据—数据代码

在播放过程中，您可以查看在录像带上拍摄时自动录制的日期 / 时间数据 ([日期 / 时间]) 和摄像机设定数据 ([摄像机数据])。

- 1 反复滑动 POWER 开关选择 PLAY/EDIT 模式。
- 2 在播放或播放暂停过程中按 [FN] 并选择 [第 2 页]。
- 3 按 [数据代码]。

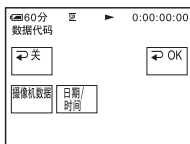

- 4 选择 [摄像机数据] 或 [日期 / 时间]，然后按 [OK]。

- 5 按 [X]。

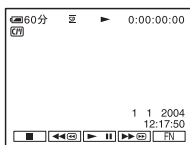

若要隐藏日期 / 时间或摄像机设定数据

按照第 2 和第 3 步操作，并在第 4 步中选择 [关]。

摄像机设定数据显示

在日期/时间显示中，日期和时间显示在相同的区域。

如果拍摄图像时未设定时钟，则将显示 [----] 和 [--:--]。

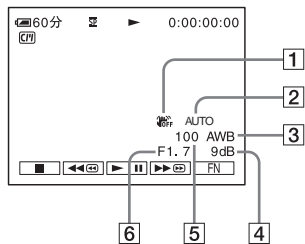

- 1 SteadyShot 关
- 2 曝光
- 3 白平衡
- 4 增益
- 5 快门速度
- 6 光圈值

在电视机上播放图像

A/V OUT 插孔

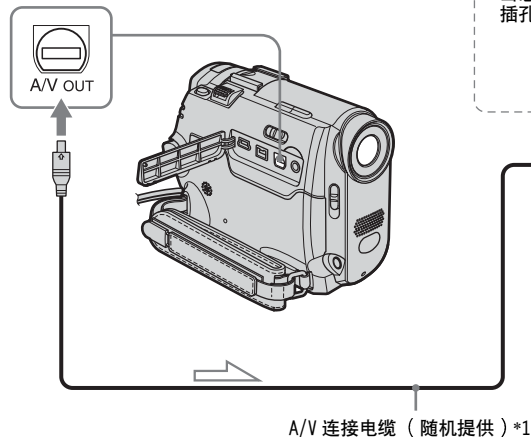

如下图所示, 使用随机提供的 A/V 连接电缆将摄像机连接到电视机。将随机提供的交流转接器连接到电源插座作为电源 (第 14 页)。也可以参阅所连接设备的使用说明书。若要拷贝到另一盘录像带, 请参见第 60 页。

当您的电视机或录像机上具有 S 视频插孔 *2

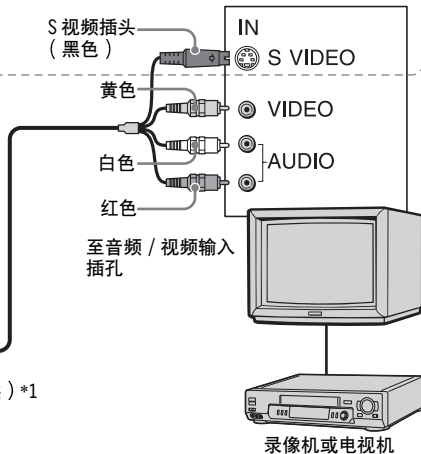

播放

*1 随机提供的 A/V 连接电缆有一个用于视频连接的视频插头和一个 S 视频插头。

*2 此种连接将产生更高质量的 DV 格式图像。当连接装置有 S 视频插孔时, 请使用 S 视频插头连接至该插孔, 而不要使用黄色的视频插头。如果仅仅连接 S 视频插头, 则将没有音频输出。

当您电视机连接在录像机上

使用 A/V 连接电缆将您的摄像机连接到录像机上的 LINE IN 输入端。将录像机上的输入选择器设定至 LINE。

如果您的电视机为单声道 (当您的电视机只有一个音频输入插孔)

将 A/V 连接电缆的黄色插头连接到您的电视机或录像机的视频输入插孔, 白色或红色插头连接到音频输入插孔。

当您想以单声道模式播放声音, 请使用连接电缆 (选购件) 以达到目的。

如果您的电视机 / 录像机有 21 针连接器 (EUROCONNECTOR)

请使用随您的摄像机提供的 21 针转接器 (仅对于底部表面印有 **CE** 标志的机型)。该转接器专门为输出使用设计。

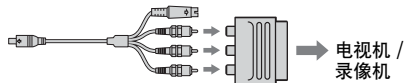

查找录像带上的一个场景进行播放

(DCR-HC18E/HC20E)

快速搜寻想要的场景—零点设定记忆

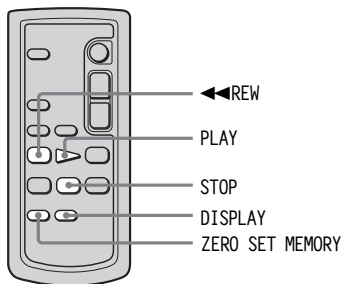

- 1 在播放过程中，在稍后想要查找的位置处按遥控器上的 ZERO SET MEMORY。录像带计数器被重设至“0:00:00”且 **+0+** 在屏幕上出现。

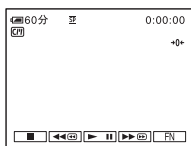

如果未显示录像带计数器，请按遥控器上的 DISPLAY。

- 2 当您想要停止播放时按 STOP。

- 3 按 **◀◀REW**。

当录像带计数器达到“0:00:00”时录像带自动停止。

- 4 按 PLAY。

播放将从录像带计数器上标明“0:00:00”的位置开始。

若要取消此项操作

再次按遥控器上的 ZERO SET MEMORY。

⚡ 附注

- 时间代码和录像带计数器之间可能有几秒钟的偏差。
- 如果录像带中所拍摄部分之间有空白段，则零点设定记忆功能将无法正确执行。

使用 Cassette Memory 搜寻场景—标题搜寻

您可以查找添加标题的场景（第 51 页）。

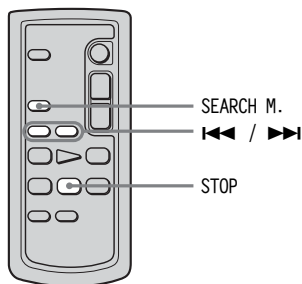

- 1 反复滑动 POWER 开关选择 PLAY/EDIT 模式。

- 2 反复按遥控器上的 SEARCH M. 以选择 [标题搜索]。

- 3 按遥控器上的 **◀◀ (上一个) / ▶▶ (下一个)** 选择您想要播放的标题。从所选择的标题自动开始播放。

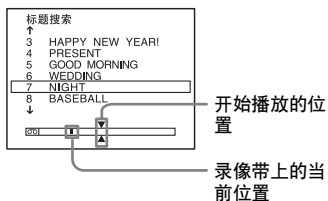

若要取消此项操作

按遥控器上的 STOP。

⚡ 附注

- 当 [CM] (CM 设定) 菜单中的 [CM 搜索] 设定为 [关] (默认设定为 [开])，则无法使用标题搜索功能 (第 52 页)。
- 如果录像带中所拍摄部分之间有空白段，则标题搜索功能将无法正确执行。

以拍摄日期搜寻场景 — 日期搜索

如果您使用具有 Cassette Memory 的卡带，则您可以以拍摄日期查找场景 (默认设定中 [CM 搜索] 设定为 [开])。如果您所使用的卡带没有 Cassette Memory 功能，则您可以查找拍摄日期发生变化的位置。

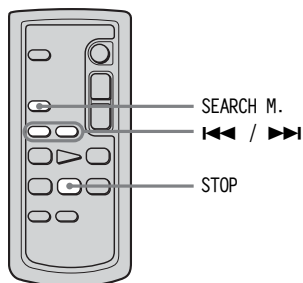

- 1 反复滑动 POWER 开关选择 PLAY/EDIT 模式。

- 2 反复按遥控器上的 SEARCH M. 以选择 [日期搜索]。

- 3 按遥控器上的 ◀◀ (前一个) / ▶▶ (下一个) 选择拍摄日期。

当卡带有 Cassette Memory 时，您可以选择具体的录制日期。当卡带无 Cassette Memory 时，您可以选择录像带上当前点的前一个或下一个日期。从日期发生改变的位置自动开始播放。

画面举例 (当卡带具有 Cassette Memory)：

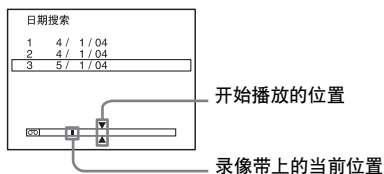

若要取消此项操作

按遥控器上的 STOP。

⚡ 附注

- 如果某一天的拍摄少于 2 分钟，则摄像机可能无法精确找到拍摄日期发生变化的位置。
- 如果录像带中所拍摄部分之间有空白段，则日期搜索功能将无法正确执行。
- 您可以录制的日期 / 时间数据最多为 6 天。如果在录像带上进行拍摄超过 7 天，则勿使用 Cassette Memory 查找日期。若要关闭 Cassette Memory，请选择 [CM] (CM 设定)，[CM 搜索]，然后选择 [关] (第 52 页)。

搜索照片 — 照片搜索

当您正在使用带 Cassette Memory 的卡带时，您可以通过在屏幕上选择拍摄日期找到照片。(在默认设定中，[CM 搜索] 设定为 [开])。

当您正在使用的卡带无 Cassette Memory 时，摄像机自动搜索照片而不考虑拍摄日期。

→ 续

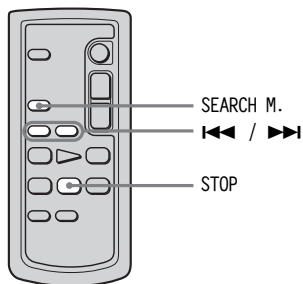
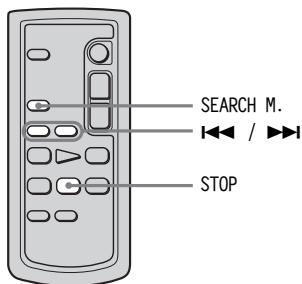

1 反复滑动POWER开关选择PLAY/EDIT模式。

2 反复按遥控器上的SEARCH M. 以选择[照片搜索]。

3 按遥控器上的\ll (向前)/\gg (向后)以选择日期或照片进行播放。

当卡带有Cassette Memory时，您可以选择录制日期。

当卡带无Cassette Memory时，摄像机选择录像带当前位置前面和后面的照片。

照片播放在所选场景处自动开始。

1 反复滑动POWER开关选择PLAY/EDIT模式。

2 反复按遥控器上的SEARCH M. 以选择[照片扫描]。

3 按遥控器上的\ll (前一张)/\gg (下一张)。

每张照片播放约5秒钟。

若要取消此项操作

按遥控器上的STOP。

附注

- 如果录像带中所拍摄部分之间有空白段，则照片扫描功能将无法正确执行。

若要取消此项操作

按遥控器上的STOP。

附注

- 如果录像带中所拍摄部分之间有空白段，则照片搜索功能将无法正确执行。

连续播放照片－照片扫描

您可以一张接一张地找到照片并自动将每张照片显示5秒钟。

► 高级操作

自定义摄像机

更改菜单设定

您可以使用屏幕上显示的菜单项目更改各项设定或进行详细的调节。

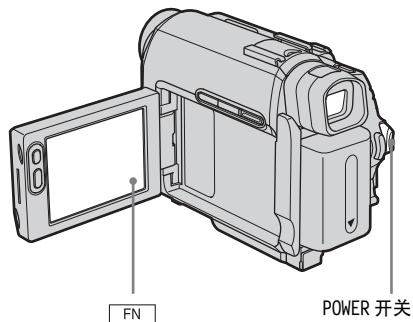

- 播放设定 (第 49 页)
(DCR-HC16E/HC18E)
- 录像机设定 (第 49 页)
(DCR-HC20E)
- 液晶显示 / 取景器设定
(第 50 页)
- CM 设定 (第 51 页)
- 磁带设定 (第 54 页)
- 设定菜单 (第 56 页)
- 其它 (第 57 页)

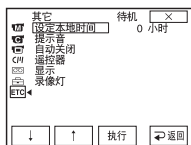

- 5 用 / 选择所需的项目，然后按 [执行]。

可使用的菜单项目视摄像机的电源模式而有所不同。无法使用的项目将不予显示。

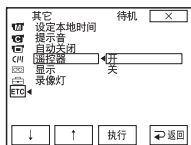

- 6 用 / 选择所需的设定，然后按 [执行]。

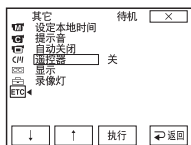

- 7 按 (关闭) 隐藏菜单画面。

每次按 [返回]，可返回至前一个画面。

- 1 打开电源 (第 15 页)。

- 2 按 以显示 [第 1 页]。



- 3 按 MENU 以显示菜单。

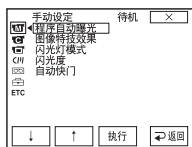

- 4 用 / 选择所需菜单的图标，然后按 [执行]。

- 手动设定 (第 44 页)
- 摄像机设定 (第 47 页)

使用 (手动设定) 菜单

一 程序自动曝光 / 图像特技效果等

您可以选择以下手动设定菜单中所列出的项目。若要选择项目，请参阅“更改菜单设定”（第 43 页）。

默认设定以 ▷ 作为标记。当选择设定时，括弧中的指示出现。您所能调节的设定视摄像机的电源模式而变化。屏幕上显示此时您可以操作的项目。无法使用的项目将变灰显示。

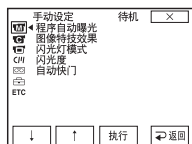

程序自动曝光

通过选择以下设定，您能在要求您有各种技巧的情况下方便地拍摄图像。

▷ 自动设定	当不使用程序自动曝光时选择此项。	
聚光灯 * (聚光灯) ()	当人物被强烈的灯光照射，例如在剧场或婚礼上，为防止人的脸部过度发白而选择此项。	
人像 (柔和肖像) ()	在制作柔和背景的同时为突出人物和花朵等物体时选择此项。	
体育课 * (体育课) ()	当拍摄网球或高尔夫等快速运动物体时，为使摇晃达到最小，选择此项。	
海滩和滑雪场 * (海滨和滑雪) ()	在强烈的光线或反射光中，例如在盛夏的海滨或在滑雪场，为防止人的脸部出现阴影而选择此项。	
日落和月光 ** (日落和月光) ()	为了留住诸如日落、各种夜景、焰火和霓虹灯等景况的气氛而选择此项。	
风光 ** (风景) ()	当拍摄山脉等远距离物体时选择此项。此项设定也可防止摄像机对焦在摄像机与被摄物之间窗口的玻璃或金属网格上。	

* 您的摄像机被调节为只对焦于中远距离的物体上。

**您的摄像机被调节为只对焦于远距离物体上。

🔧 附注

- 当您将 NIGHTSHOT PLUS 开关设定至 ON 时，[程序自动曝光] 不起作用。（指示闪烁。）

图像特技效果

在拍摄之前或之后，您可以对图像添加特定的效果（例如覆以薄膜）。选择效果后将显示 。

▷ 关 当不使用图像特技效果设定时选择此项。

色彩和亮度反转 选择此项，图像的颜色和亮度被颠倒录制 / 播放。



深褐色图像 选择此项以深褐色拍摄 / 播放图像。

黑白 选择此项以拍摄 / 播放单色调图像（黑白）。

素描效果 选择此项拍摄 / 播放图像，使图像看似具有强烈对比度的插图。

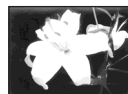

卡通片效果 选择此项拍摄看似黯淡的蜡笔画图像。（播放时此效果无效。）



马赛克 选择此项拍摄有马赛克图案的图像。（播放时此效果无效。）



🔧 附注

- 您无法对外部输入的图像添加效果。另外，您也无法通过  DV 接口输出经过图像效果编辑的图像。

💡 提示

- 您可以将用图像效果编辑过的图像复制到另一盘录像带（第 60 页）。

闪光灯模式

请注意这些设定对于不支持下列设定的外部闪光灯不起作用。

▷ 开 不管环境亮度如何，始终启动闪光灯（选购件）。

自动设定 自动启动闪光灯（选购件）。

闪光度

请注意这些设定对于不支持下列设定的外部闪光灯不起作用。

高	将闪光灯（选购件）等级设定至高于标准等级。
---	-----------------------

▷ 标准	使用标准设定。
------	---------

低	将闪光灯（选购件）等级设定至低于标准等级。
---	-----------------------

🔍 附注

- 当摄像机断开电源连接超过 5 分钟后，此设定将返回 [标准]。

自动快门

▷ 开	选择此项以自动启动电子快门，从而在明亮条件下进行拍摄时自动调节快门速度。
-----	--------------------------------------

关	当不使用电子快门进行拍摄时选择此项。
---	--------------------

使用 (摄像机设定) 菜单

— 数码变焦 / 16:9 宽屏幕等

您可以选择以下摄像机设定菜单中所列出的项目。若要选择项目，请参阅“更改菜单设定”（第 43 页）。

默认设定以 ▷ 作为标记。当选择设定时，括弧中的指示出现。您所能调节的设定视摄像机的电源模式而变化。屏幕上显示此时您可以操作的项目。无法使用的项目将变灰显示。



数码变焦

在录像带拍摄过程中，当您想要进行 10 倍以上的变焦时，您可以选择最高变焦等级。请注意，当您使用数码变焦时，图像的质量会有所下降。当拍摄小鸟等远距离物体的放大图像时，此功能非常有效。

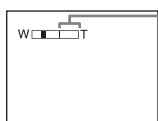

显示条的右侧表示数码变焦区域。
当选择变焦等级时显示变焦区域。

▷ 关	选择此项以禁用数码变焦。光学变焦最大为 10 倍。
20 ×	选择此项以启用数码变焦。10 倍至 20 倍的变焦以数字形式进行。
100 ×	对于 DCR-HC16E： 选择此项以启用数码变焦。10 倍至 100 倍的变焦以数字形式进行。
120 ×	对于 DCR-HC18E/HC20E： 选择此项以启用数码变焦。10 倍至 120 倍的变焦以数字形式进行。

16:9 宽屏幕

您可以在录像带上拍摄 16:9 宽屏幕图像以便在 16:9 宽屏幕电视机上进行观看（[16:9 宽屏幕] 模式）。

如果此功能设定至 [开]，则在您将电动变焦杆移至“W”一侧时，摄像机将提供比 [关] 时更宽的角度。

也请参阅电视机的使用说明书。

→ 续

在 LCD 显示屏 / 取景器中观看时

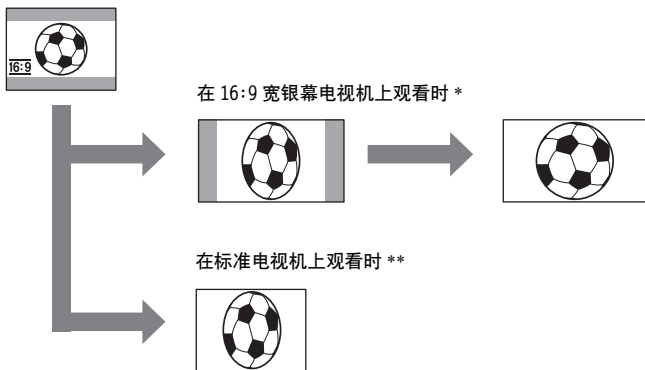

* 当宽屏幕电视机切换到全屏模式时，图像将以全屏显示。

**以 4:3 模式播放。当您在宽屏幕模式中播放图像时，所显示的图像将与在 LCD 显示屏或取景器中显示的一样。

▷ 关 标准设定（拍摄在 4:3 电视机上播放的图像）。所拍摄的图像不是宽屏幕。

开 (16:9) 选择此项以拍摄在 16:9 宽银幕电视机上播放的图像。

STEADYSHOT

您可以选择此功能以弥补摄像机的摇晃。

▷ 开 标准设定（启用 SteadyShot 功能）。

关 () 选择此项以禁用 SteadyShot 功能。
使用三脚架拍摄固定物体时选择此项，或者当使用转换镜头（选购件）时选择此项。将产生自然的图像。

编辑搜索

▷ 关 选择此项则不在 LCD 显示屏上显示  / - 或 +。

开 选择此项在 LCD 显示屏上显示  / - 或 +，并使用 EDITSEARCH 功能和拍摄浏览（第 32 页）。

夜间拍摄灯

当使用 NightShot plus 功能进行拍摄时，通过使用 NightShot 灯发射出红外光线（不可见光），您可以拍摄更清晰的图像。

▷ 开 选择此项以使用 NightShot 灯（第 29 页）。

关 选择此项以禁用 NightShot 灯（第 29 页）。

使用 (液晶显示 / 取景器设定) 菜单

— 液晶显示屏背景亮度 / 液晶显示屏色彩 / 取景器背景亮度

您可以选择以下液晶显示 / 取景器设定菜单中所列出的项目。若要选择项目，请参阅“更改菜单设定”（第 43 页）。

默认设定以 ▷ 作为标记。屏幕上显示此时您可以操作的项目。无法使用的项目将变灰显示。

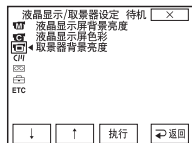

液晶显示屏背景亮度



您可以调节 LCD 显示屏背光的亮度。此设定对所拍摄的图像没有影响。

▷ 标准亮度	标准亮度。
变亮	选择此项使 LCD 显示屏变亮。

附注

- 当您将摄像机连接到外部电源，则 [变亮] 将被自动选择。
- 当选择了 [变亮]，在拍摄中电池的使用时间将减少 10% 左右。

液晶显示屏色彩

按  /  调节 LCD 显示屏的颜色。此设定对所拍摄的图像没有影响。



取景器背景亮度

您可以调节取景器的亮度。此设定对所拍摄的图像没有影响。

▷ 标准亮度	标准亮度。
变亮	选择此项使取景器屏幕变亮。

附注

- 当您将摄像机连接到外部电源，则 [变亮] 将被自动选择。
- 当选择了 [变亮]，在拍摄中电池的使用时间将减少 10% 左右。

使用 (CM 设定)

菜单 — 标题 / 输入标题 / 全部删除等

您可以选择以下 CM 设定菜单中所列出的项目。若要选择项目，请参阅“更改菜单设定”（第 43 页）。

默认设定以 ▷ 作为标记。您所能调节的设定视摄像机的电源模式而变化。屏幕上显示此时您可以操作的项目。无法使用的项目将变灰显示。

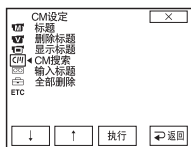

标题





使用本摄像机添加的任何标题只能在具有字幕拍摄装置功能的 Mini DV 卡式录像带设备上观看。

对于 DCR-HC18E/HC20E:

如果您添加了标题，您将可以用标题搜索功能搜索此标题。

您在具有 Cassette Memory 的卡带上最多能叠加约 20 个标题（每个标题约 5 个字母）。但请注意，如果录制了其它数据（6 个日期 / 时间数据 / 1 个卡带标志 / 12 个照片数据），则只能录制 11 个标题。

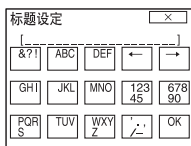

1 从显示的标题（2 个您已创建的原始标题，以及保存在摄像机中的预设标题）中选择一个您需要的标题。您可以按下列过程创建原始标题（最多 2 种类型的标题，每个标题最多 20 个字符）。

- ① 用  /  选择 [自定义 1 ””] 或 [自定义 2 ””]，然后按 [执行]。
- ② 用  /  选择 [制作 / 编辑]，然后按 [执行]。
- ③ 重复按某按钮，以选择该按钮上所需要的字符。



若要清除某个字符：按 。

若要插入空格：按 。

- ④ 按  移动 以选择下一个字符，然后以相同的方式输入该字符。
 - ⑤ 完成所有字符输入后，按 。
- 2 选择您想插入的标题，然后按 [执行]。
若要插入原始标题，请选择  并按 [执行]。
- 3 根据需要按 [彩色]、[尺寸]，[位置↓] 或 [位置↑] 以选择您需要的颜色、尺寸或位置。

颜色

白色 → 黄色 → 紫色 → 红色 → 青色 → 绿色 → 蓝色

尺寸

小 ↔ 大

（当输入的字符超过 13 个时，则只能选择小。）

→ 续

位置

有 8 至 9 种选择。

4 按 [标题确定]，然后按 [保存标题]。

在播放、播放暂停或拍摄过程中

[标题保存] 在屏幕上显示约 5 秒钟，然后标题被设定。

在拍摄等待过程中

[标题] 出现。当按 REC START/STOP 开始拍摄时，[标题保存] 在屏幕上显示约 5 秒钟，然后标题被设定。

🔍 附注

- 当用其它视频设备搜寻录像时，您添加标题的位置可以被作为索引信号检测出来。
- 当您使用摄像机时以电池组供电且在 5 分钟内不作操作，则摄像机按默认设定自动关闭电源。如果您可能需要花 5 分钟或更长时间输入字符，请将 **[其它]** 菜单中的 [自动关闭] 设定至 [无] (第 57 页)。电源将不会关闭。即使电源关闭，您所输入的字符仍然保留在存储器中。重新打开电源，然后从第 1 步重新开始继续添加标题。

💡 提示

- 若要更改已创建的标题，请在第 1 步中选择标题，按 [执行] 并选择 [制作 / 编辑]，然后按 [执行]。之后，重新选择字符。

删除标题

- 1 用 / 选择您想要删除的标题，然后按 [执行]。
- 2 确认此标题是您想要删除的标题，然后按 。
若要取消此操作，按 [取消]。
- 3 按 。

显示标题

在播放图像时您可以观看标题。

▷ 开	选择此项，则当出现添加了标题的场景时将显示该标题。
关	当不想显示标题时选择此项。

CM 搜索

对于 DCR-HC18E/HC20E：

▷ 开	当您想用 Cassette Memory 搜索某个场景、标题等时选择此项 (第 40 - 42 页)。
关	不使用 Cassette Memory 搜寻时选择此项。

输入标题

您可以对 Cassette Memory 卡带进行标注（最多 10 个字母）。当选择 CAMERA 模式并插入卡带，或当您选择 PLAY/EDIT 模式时，此标志将显示 5 秒钟左右。如果卡带添加了标题，则最多可以同时显示 4 个标题。

- 1 重复按某按钮，以选择该按钮上所需要的字符。

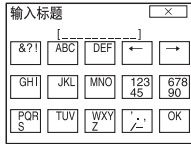

若要清除某个字符：按 。

若要插入空格：按 。

- 2 按 移动 以选择下一个字符，然后以相同的方式输入该字符。
- 3 完成所有字符输入后，按 。
- 4 按 。

提示

- 若要删除已经创建的标志，请反复按 以删除字符，然后按 。
- 若要更改已创建的标志，请将卡带插入摄像机，并从第 1 步开始完成所有操作步骤。

全部删除

您可以同时清除储存在 Cassette Memory 中的日期、标题、卡带标志和照片数据等所有数据。

- 1 选择 ，然后按 [执行]。
- 若要取消删除全部数据，请选择 [返回]。
- 2 选择 [执行]，然后按 [执行]。
- 3 按 。

使用 (磁带设定) 菜单 — 拍摄模式 / 逐帧拍摄 /

间隔拍摄等

您可以选择以下磁带设定菜单中所列出的项目。若要选择这些项目，请参阅“更改菜单设定”（第 43 页）。

默认设定以 \triangleright 作为标记。当选择设定时，括弧中的指示出现。您所能调节的设定将视您摄像机的电源模式而各不相同。屏幕上显示此时您可以操作的项目。无法使用的项目将变灰显示。

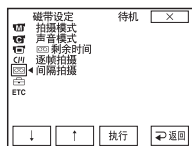

拍摄模式

\triangleright SP (<u>SP</u>)	选择此项，以 SP（标准播放）模式在卡带上拍摄。
LP (<u>LP</u>)	选择此项，使拍摄时间增加到 SP 模式的 1.5 倍（长时间播放）。建议使用 Sony Excellence/Master 微型 DV 卡带，以发挥本摄像机的最大能力。

🔍 附注

- 您不能在以 LP 模式录制的录像带上添加声音。
- 如果您以 LP 模式进行录制，则在其它摄像机或录像机上播放此录像带时可能会出现马赛克般的干扰或可能产生声音中断现象。
- 如果在一盘录像带上以 SP 模式和 LP 模式进行混合拍摄，则播放图像可能变形，或者场景之间的时间代码可能无法正确写入。

声音模式

\triangleright 12BIT	选择此项以 12 位模式录制（2 声道立体声）。
16BIT (<u>16b</u>)	选择此项以 16 位模式录制（1 声道高质量立体声）。

剩余时间



\triangleright 自动设定	选择此项，显示剩余录像带指示约 8 秒钟： <ul style="list-style-type: none">• 在插入卡带并选择 CAMERA 模式，且摄像机计算出录像带剩余量后。• 当按 （播放 / 暂停）时。
开	选择此项以始终显示录像带剩余指示。

逐帧拍摄

您可以交替着先进行逐帧拍摄，然后稍稍移动物体，以拍摄出具有停止 - 移动动画效果的图像。

对于 DCR-HC18E/HC20E：

请使用遥控器操作摄像机，以防止摄像机移动。

▷ 关	选择此项以标准拍摄模式进行拍摄。
开 ()	选择此项以使用逐帧拍摄形式拍摄图像。 <ol style="list-style-type: none"> 1 选择 [开]，然后按 [执行]。 2 按 。 3 按 REC START/STOP。 拍摄图像（约 5 帧），然后摄像机进入等待模式。 4 移动被摄物，然后重复操作第 3 步。

附注

- 当连续使用逐帧拍摄，录像带的剩余时间将无法正确指示。
- 最后的场景将比其它场景长。



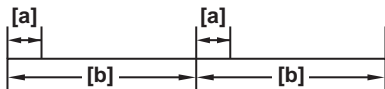

间隔拍摄

您可以以选择的时间间隔在录像带上拍摄图像。

您可以使用此功能拍摄开花等精彩的画面。在此操作中，请使用随机提供的交流适配器将摄像机连接到电源插座。



- a . [拍摄时间]
 b . [时间间隔]

- 1 选择 [设定]，然后按 [执行]。
- 2 选择 [时间间隔]，然后按 [执行]。
- 3 选择您想要的间隔时间（30 秒，1 分钟，5 分钟，10 分钟），然后按 [执行]。
- 4 选择 [拍摄时间]，然后按 [执行]。
- 5 选择您想要的拍摄时间（0.5，1，1.5，2 秒），然后按 [执行]。
- 6 按 [ 返回]。
- 7 选择 [开]，然后按 [执行]。
- 8 按 。
 闪烁。
- 9 按 REC START/STOP。
间隔拍摄开始。
在间隔拍摄过程中， 在屏幕上点亮。
若要取消间隔拍摄，请在菜单设定中设定至 [关]，然后按 [执行]。

附注

- 实际拍摄时间和选择的拍摄时间之间可能有最多 ± 5 帧的差异。

提示

- 如果您手动调节对焦，即使光线有变化，您可能也可以拍摄清晰的图像（第 30 页）。
- 在拍摄中，您可以取消提示音（第 57 页）。

使用 (设定菜单) 菜单 - 日期和时钟设定 / USB 影像流 / LANGUAGE 等

您可以选择以下设定菜单菜单中所列出的项目。若要选择项目，请参阅“更改菜单设定”（第 43 页）。

默认设定以 ▷ 作为标记。您所能调节的设定视摄像机的电源模式而有所不同。屏幕上显示此时您可以操作的项目。无法使用的项目将变灰显示。

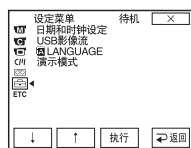

日期和时钟设定

您可以设定日期和时间（第 17 页）。

USB 影像流

您可以将 USB 电缆（随机提供）连接到本摄像机，在电脑上观看显示在摄像机屏幕上的图像（USB 影像流）。详细说明，请参阅“电脑应用程序指南”。

▷ 关	选择此项以禁用 USB 影像流功能。
开	选择此项以启用 USB 影像流功能。

LANGUAGE

您可以选择或更改屏幕显示所使用的语言（第 19 页）。您可以从下列语言中选择：德语、希腊语、英语、简写英语、西班牙语、法语、意大利语、荷兰语、葡萄牙语、俄语、繁体中文、简体中文、阿拉伯语、波斯语。

演示模式

当您卡带从摄像机中取出，并选择 CAMERA 模式，您可以在约 10 分钟后看到演示画面。

▷ 开	选择此项可在第一次使用本摄像机等类似情况下看到可使用功能的概况。
关	当不准备使用演示模式时选择此项。

附注

- 只有当 NIGHTSHOT PLUS 开关设定至 OFF 时才能看到演示画面。

提示

- 在诸如以下描述的那些情形中，演示模式将被中止。
 - 在演示过程中按屏幕。（10 分钟后演示会重新开始。）
 - 当插入卡带时。
 - 当选择 CAMERA 以外的模式时。
- 当摄像机以电池组供电时，如果将 [自动关闭] 设定至 [5 分钟]，则电源将在约 5 分钟后断开（第 57 页）。

使用 ETC (其它) 菜单 - 设定本地时间等

您可以选择以下其它菜单中所列出的项目。若要选择这些项目，请参阅“更改菜单设定”（第 43 页）。

默认设定以 ▷. 作为标记。您所能调节的设定视摄像机的电源模式而有所不同。屏幕上显示此时您可以操作的项目。无法使用的项目将变灰显示。

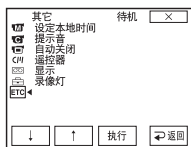

设定本地时间

当在海外使用摄像机时，您可以调节时差。按 [↓] / [↑] 设定时差，时钟将按照时差调整。如果您将时差设定为 0，则时钟返回原来设定的时间。

提示音

▷ 旋律	选择此项，在开始 / 停止拍摄时，在操作触摸屏时，或者在摄像机发生异常情况时发出悦耳的旋律。
标准	选择此项时发出提示音而不发出旋律。
关	选择此项以取消旋律、提示音、快门音或操作触摸屏时的确认提示音。

自动关闭

▷ 5 分钟	选择此项则开启自动关机功能。如果您在 5 分钟左右时间内不操作摄像机，则摄像机将自动关机以防止电池消耗。
无	选择此项则关闭自动关机功能。

⚡ 附注

- 当将摄像机连接至电源插座时，[自动关闭] 自动设定至 [无]。

遥控器

对于 DCR-HC18E/HC20E：

▷ 开	选择此项以使用随摄像机提供的遥控器。
关	选择此项禁用遥控器，以防止本摄像机对其它录像机遥控装置所发送的指令产生反应。

⚡ 附注

- 当摄像机断开电源连接超过 5 分钟后，此设定将返回至 [开]。

→ 续

显示

▷ 液晶显示屏	选择此项，在 LCD 显示屏和取景器中出现时间代码等显示。
视频输出 / 液晶显示屏	选择此项，在电视机屏幕、LCD 显示屏和取景器中出现时间代码等显示。

录像灯

▷ 开	选择此项，在拍摄过程中打开摄像机前面的拍摄指示灯。
关	在以下拍摄条件下选择此设定。在拍摄过程中拍摄指示灯将不亮。 <ul style="list-style-type: none">• 当您不想让拍摄对象对拍摄感到紧张。• 当您靠近被摄物进行拍摄。• 当被摄物反射拍摄指示灯光线。

视频编辑

选择此项制作节目，并在录像机上将所选择场景复制到录像带上（第 61 页）。

连接至录像机或电视机

您可以在其它录像设备上制作在本摄像机上所录制图像的拷贝（第 60 页）。对于 DCR-HC20E，您也可以将录像机中的图像录制到装入您摄像机的录像带上（第 60 页）。如下图所示将本摄像机连接到电视机或录像机。

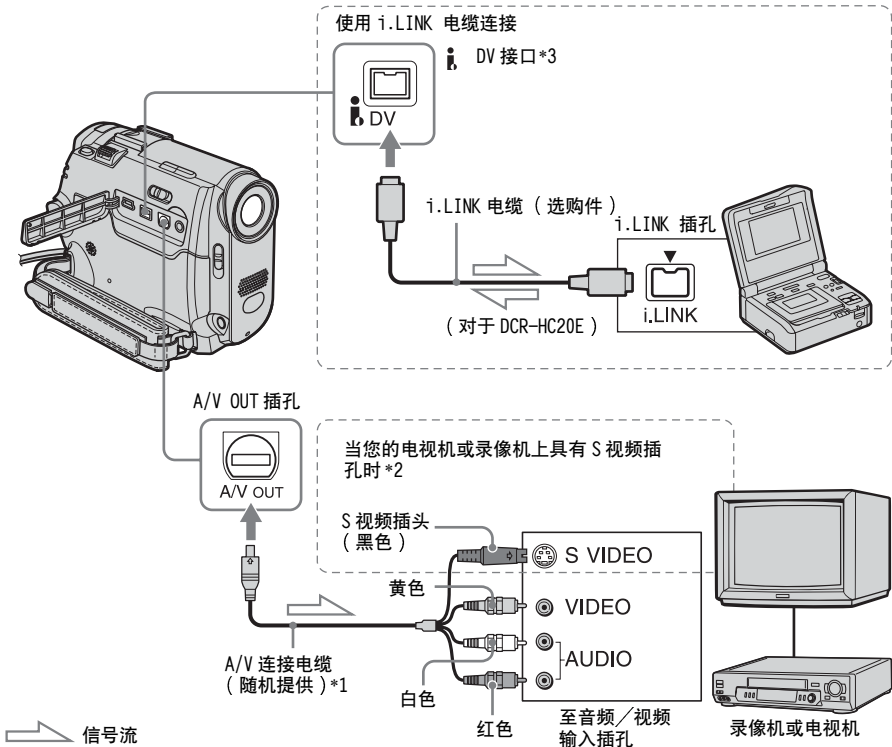

- *1 随机提供的 A/V 连接电缆有一个用于视频连接的视频插头和一个 S 视频插头。
- *2 此种连接将产生更高质量的 DV 格式图像。当连接装置有 S 视频插孔时，请使用 S 视频插头连接至该插孔，而不要使用黄色的视频插头。如果仅仅连接 S 视频插头，则将没有音频输出。
- *3 对于 DCR-HC16E/HC18E：
摄像机的 DV 接口仅为输出使用设计。您的摄像机不从连接装置接收输入数据。
对于 DCR-HC20E：
摄像机的 DV 接口为输入 / 输出使用设计。

关于 A/V 连接电缆的注意事项

- 当您使用 A/V 连接电缆将摄像机连接至其它设备时，请确保在连接之前将 [ETC] (其它) 菜单中的 [显示] 设定至 [液晶显示屏] (默认设定) (第 58 页)。
- 如果将本摄像机连接到单声道设备，请将 A/V 连接电缆的黄色插头连接录像机或电视机上的视频插孔，红色或白色插头连接至音频插孔。

若要使用 i.LINK 电缆进行连接



使用 i.LINK 电缆 (选购件) 通过 DV 接口将摄像机连接至其它设备。视频和声音信号以数字方式传输，从而能产生高质量图像。请注意，不能分别录制图像和声音。详细说明，请参见第 79 页。

复制到另一盘录像带

您可以将本摄像机上播放的图像复制和剪辑到其它录像设备（如录像机）。

- 1 将录像机作为录像设备连接到本摄像机（第 59 页）。
- 2 做好录像机的录像准备。
 - 插入用于录像的卡带。
 - 如果录像机有输入选择器，请将其设定在输入模式。
- 3 做好本摄像机的播放准备。
 - 插入已录制的卡带。
 - 反复滑动 POWER 开关选择 PLAY/EDIT 模式。
- 4 在摄像机上开始播放，并在录像机上进行录制。
详细说明，请参阅随录像机提供的操作说明书。
- 5 当复制完成时，停止摄像机和录像机。





⚠ 附注

- 当通过  DV 接口将摄像机连接至录像机时，您不能录制标题、指示和 Cassette Memory 信息。
- 当使用 A/V 连接电缆进行复制时，请按 DSPL/ BATT INFO 以隐藏时间代码等指示（第 37 页）。否则，这些指示会被录制到录像带上。
- 当使用 A/V 连接电缆进行复制时，若要录制日期/时间和摄像机设定数据，则将它们显示在屏幕上（第 37 页）。
- 用图像效果（[图像特技效果]（第 45 页））编辑过的图像不能通过  DV 接口输出。
- 如果使用 i.LINK 电缆进行连接时，在录制到录像机过程中，当摄像机上暂停图像时，所录制的图像将变得粗糙。

从录像机录制图像

(DCR-HC20E)

您可以通过 i.LINK 电缆将录像机上的图像录制和编辑到装入摄像机的录像带上。在摄像机中插入用于录像的卡带。

- 1 将录像机连接到本摄像机（第 59 页）。
- 2 反复滑动 POWER 开关选择 PLAY/EDIT 模式。
- 3 将摄像机设定至录像暂停模式。
 - 1 按  并选择 [第 3 页]。
 - 2 按 [录像控制]。
 - 3 按 [录像暂停]。
- 4 开始在录像机上播放卡带。
在所连接设备上播放的图像出现在摄像机的 LCD 显示屏中。
- 5 在想要开始录像的位置按 [录像开始]。
- 6 按  (停止) 以停止录像。
- 7 按 [ 返回]，然后按  。

💡 提示

- 当您连接摄像机和其它设备时，DV IN 出现。

从录像带上复制选择的场景

— 数字节目编辑

您最多可以选择 20 个场景（节目），并将这些场景按照想要的顺序录制到录像机等其它录像设备。

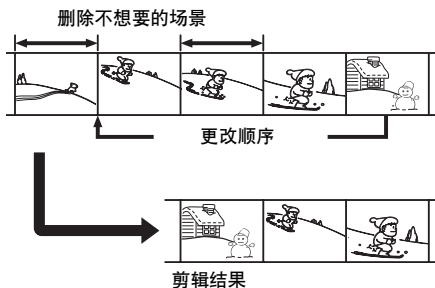

步骤 1：做好摄像机和录像机的操作准备

如果您第一次进行数字节目剪辑，并且是录制到录像机中的录像带上，请按照下列步骤操作。如果您之前已经按照以下步骤设定了录像机，则可以跳过这些设定。

⚠ 附注

- 您无法在不支持 [遥控代码] 功能的录像机上进行数字节目剪辑。
- 数字节目剪辑的操作信号无法通过 LANC 插孔传输。
- 当通过 DV 接口将摄像机连接至录像机时，您不能录制标题、指示和 Cassette Memory 信息。

1 将录像机作为录像设备连接到本摄像机（第 59 页）。

A/V 连接电缆和 i.LINK 电缆都能用来进行连接。用 i.LINK 连接时复制过程较为简便。

2 准备好录像机。

- 插入用于录像的卡带。
- 如果录像机有输入选择器，请将其设定至输入模式。

3 准备好摄像机（播放设备）。

- 插入用于剪辑的卡带。
- 反复滑动 POWER 开关选择 PLAY/EDIT 模式。

4 按 [FN] 以显示 [第 1 页]。

5 按 MENU。

6 选择 [ETC]（其它），再用 [↓] / [↑] 选择 [视频编辑]，然后按 [执行]。

7 按 [编辑设定]。

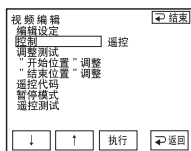

8 用 [↓] / [↑] 选择 [控制]，然后按 [执行]。

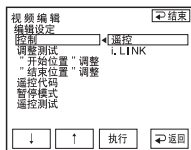

9 选择 i.LINK 或 [遥控]。

当使用 i.LINK 电缆连接

用 [↓] / [↑] 选择 i.LINK，然后按 [执行]。接着操作“步骤 2：调节录像机同步”（第 63 页）。

当使用 A/V 连接电缆进行连接
用 / 选择 [遥控]，然后按
[执行]。操作 “若要设定 [遥控代
码]” (第 62 页) 中说明的步骤。

如果无法开始录像，请选择另一个 [遥
控代码] 并重新再试。

[遥控代码] 列表

以下 [遥控代码] 作为默认设定记录在本
摄像机上。(默认设定为 “3”。)

制造厂商	[遥控代码]
Sony	1, 2, 3, 4, 5, 6
Aiwa	47, 53, 54
Akai	50, 62, 74
Alba	73
Amstrad	73
Baird	30, 36
Blaupunkt	11, 83
Bush	74
CGM	36, 47, 83
Clatronic	73
Daewoo	26
Ferguson	76, 83
Fisher	73
Funai	80
Goldstar	47
Goodmans	26, 84
Grundig	9, 83
Hitachi	42, 56
ITT/Nokia Instant	36
JVC	11, 12, 15, 21
Kendo	47
Loewe	16, 47, 84
Luxor	89
Mark	26*
Matsui	47, 58*, 60
Mitsubishi	28, 29
Nokia	36, 89
Nokia Oceanic	89
Nordmende	76
Okano	60, 62, 63
Orion	58*, 70
Panasonic	16, 78
Philips	83, 84, 86

若要设定 [遥控代码]

当使用 A/V 连接电缆进行连接，则需要检查
[遥控代码] 信号，以了解录像机是否能由
本摄像机来操作 (红外线发射器)。

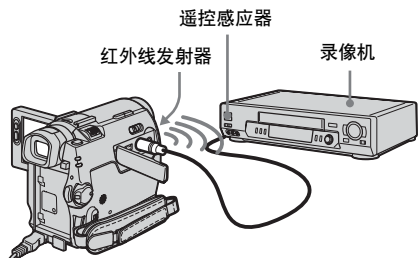

- 用 / 选择 [遥控代码]，然后按 [执行]。
- 用 / 选择您录像机的 [遥控代码]，然后按 [执行]。
关于您录像机的 [遥控代码]，请参见 “ [遥控代码] 列表” (第 62 页)。若对于您录像机的制造商列出了多个代码，请尝试一下每个代码并找出最适合的代码。
- 用 / 选择 [暂停模式]，然后按 [执行]。
- 按 / 选择模式以取消录像机上的录像暂停，然后按 [执行]。
有关操作的详细说明，请参阅随录像机提供的操作说明书。
- 将摄像机的红外线发射器对准录像机上的遥控感应器，相距约 30cm，不能有障碍物。
- 将卡带插入录像机，并将录像机设定为录像暂停。
- 用 / 选择 [遥控测试]，然后按 [执行]。
- 用 / 选择 [执行]，然后按 [执行]。
当设定正确时，录像机将开始录像。
[遥控代码] 测试完成后，出现 [完成]。
接着操作 “步骤 2：调节录像机同步” (第 63 页)。

制造厂商	[遥控代码]
Phonola	83, 84
Roadstar	47
SABA	21, 76, 91
Salora	89
Samsung	22, 32, 52, 93, 94
Sanyo	36
Schneider	10, 83, 84
SEG	73
Seleco	47, 74
Sharp	89
Siemens	10, 36
Tandberg	26
Telefunken	91, 92
Thomson	76, 100
Thorn	36, 47
Toshiba	40, 93
Universum	47, 70, 84, 92
W. W. House	47
Watson	58, 83

* 电视机 / 录像机组件

步骤 2：调节录像机同步

如果您第一次进行数字节目剪辑，并且是录制到录像机中的录像带上，请按照下列步骤操作。如果您之前已经按照以下步骤设定了录像机，则可以跳过这些设定。

您可以调整摄像机和录像机的同步，以避免没有录到场景的开头。



1 从摄像机中取出卡带。准备笔和纸进行记录。

2 将录像机设定至录像暂停模式。



如果已在第 9 步（第 61 页）中选择了 i.LINK，则跳过此步骤。

● 附注

- 暂停之前先走带 10 秒钟左右。如果从录像带的开头开始录像，则可能无法录到开始场景。

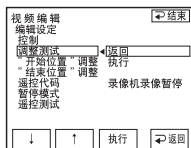
3 用  /  选择 [调整测试]，然后按 [执行]。



4 用  /  选择 [执行]，然后按 [执行]。



[正在执行] 闪烁，且录制含有 5 对用于调节同步的 [开始位置] 和 [结束位置] 指示的图像（长约 50 秒）。录制结束后出现 [完成]。



5 在录像机上倒带，然后以慢速模式播放。

出现 5 个 [开始位置] 的开启数字和 [结束位置] 的关闭数字。

6 记录每个 [开始位置] 的开启数值和每个 [结束位置] 的关闭数值，然后计算每个 [开始位置] 和 [结束位置] 的平均数值。

7 用  /  选择 [“开始位置” 调整]，然后按 [执行]。

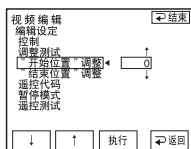

→ 续

- 8 按 $\square \downarrow$ / $\square \uparrow$ 选择 [开始位置] 的平均数值，然后按 [执行]。
所计算出的录制开始位置被设定。

- 9 用 $\square \downarrow$ / $\square \uparrow$ 选择 [“结束位置”调整]，然后按 [执行]。

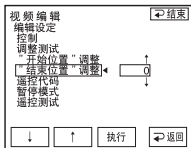

- 10 按 $\square \downarrow$ / $\square \uparrow$ 选择 [结束位置] 的平均数值，然后按 [执行]。
所计算出的录制停止位置被设定。

- 11 按 [↵ 结束]，然后按 $\square \times$ 。

录制所选择的场景作为节目

如果您第一次进行数字节目剪辑，并录制到录像机中的录像带上，请预先完成步骤 1 和步骤 2（第 61 页 - 第 63 页）中所描述的操作。

- 1 准备一盒卡带。
将要播放的录像带装入摄像机，然后将用于录像的卡带装入录像机。

- 2 按 $\square \text{FN}$ 以显示 [第 1 页]。

- 3 按 MENU。

- 4 选择 $\square \text{ETC}$ （其它），再用 $\square \downarrow$ / $\square \uparrow$ 选择 [视频编辑]，然后按 [执行]。

- 5 在摄像机上搜寻想要录制的第一个场景的开头，然后暂停播放。
您可以用 $\square \lll$ / $\square \ggg$ （帧）调整位置。

- 6 按 [插入标记]。
第一个节目的开始点被设定，节目标志的上方部分变为浅蓝色。



- 7 在摄像机上搜寻想要录制的第一个场景的结尾，然后暂停播放。
您可以用 $\square \lll$ / $\square \ggg$ （帧）调整位置。

- 8 按 [结束标记]。
第一个节目的结束点被设定，节目标志的下方部分变为浅蓝色。



- 9 重复第 5 至第 8 步制作节目。

- 10 将录像机设定至录像暂停模式。
如果通过 i.LINK 电缆连接摄像机，请跳过此步骤。

- 11 按 [开始]。



- 12 按 [执行]。

开始搜寻第一个节目的开头，然后开始录制。

搜索过程中出现 [搜索]，编辑过程中出现 [正在编辑]。



当录制了节目，该节目的标志停止闪烁并保持点亮。当录制了全部节目，节目剪辑操作自动停止。

若要取消录制，则按 [取消]。

若要结束数字节目编辑

按 [↻ 结束]。

若要储存节目但不用来录制

在第 9 步按 [↻ 结束]。

该节目保存在存储器中，直至卡带被退出。

若要清除节目

- 1 按照“录制所选择的场景作为节目”（第 64 页）中的第 1 至第 4 步操作，然后按 [取消]。
- 2 按 [删除标记 1]，删除最后设定的节目。或者，按 [全部删除] 清除全部节目。
- 3 按 [执行]。
节目被删除。
若要取消此操作，则按 [取消]。

⚡ 附注

- 不能在录像带空白部分设定开始点或结束点。如果有空白部分，则总时间将不能正确显示。
- 如果使用 i.LINK 电缆连接无法正确操作设备，请在第 61 页的第 9 步中选择 [遥控]，然后设定 [遥控代码]。

对已经录制的录像带配音

您可以将另外的声音录制到录像带的原声上。您可以不清除原来的声音，将声音添加到已经以 12 位模式录制的录像带上。

做好录音准备

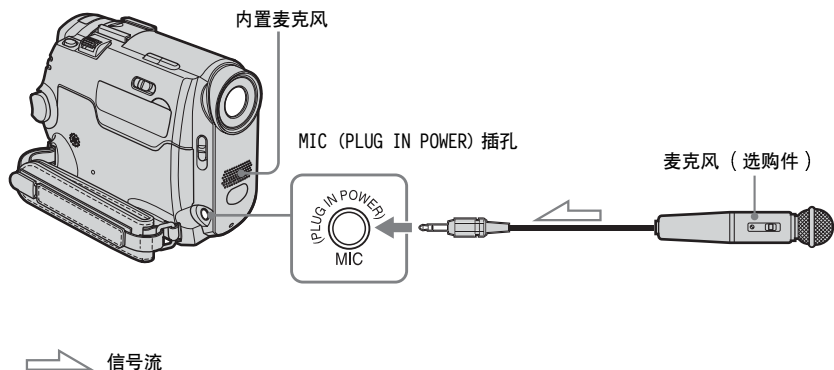

以下列方法之一录音。

- 使用内置麦克风（无需连接）。
 - 将麦克风（选购件）连接到 MIC 插孔。
- 待录制的音频输入的优先等级高于其它输入，其它输入的优先顺序为 MIC 插孔 → 内置麦克风。

⚡ 附注

- 下列情况下您无法配音：
 - 当录像带是以 16 位模式录制。
 - 当录像带是以 LP 模式录制。
 - 当摄像机通过 i.LINK 电缆连接。
 - 录像带的空白段上。
 - 当卡带的写保护片设定在 SAVE。
- 当您使用内置麦克风配音时，图像将不从 A/V OUT 插孔输出。请在 LCD 显示屏或取景器中检查图像。
- 当您使用外部麦克风（选购件）配音时，可以用 A/V 连接电缆将摄像机连接至电视机，从而在电视机上检查图像和声音。但是，以后录制的声音不从喇叭输出。请使用电视机检查声音。

录音

- 1 将已录制的录像带插入摄像机。
- 2 反复滑动 POWER 开关选择 PLAY/EDIT 模式。
- 3 按 (播放) 以播放录像带。
- 4 在想要开始录音的位置再按一次 (暂停)。播放暂停。
- 5 按 并选择 [第 3 页]。
- 6 按 [配音控制]。

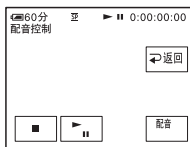

7 按 [配音]。

LCD 显示屏上出现绿色的 标志。

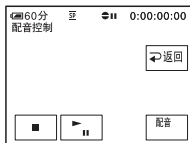

8 按 (播放)，并同时开始播放想要录制的声音。

在录音过程中，红色 标志保留在 LCD 显示屏上。

在录像带播放过程中以立体声 2 ([ST2]) 录制新的声音。

9 当您想要停止录音时按 (停止)。

若要在其它场景上配音，请重复第 3 步和第 4 步选择场景，然后按 [配音]。

10 按 [返回]，然后按 。

若要设定配音的结束位置

对于 DCR-HC18E/HC20E：

在播放过程中，在想要停止配音的场景处按遥控器上的 ZERO SET MEMORY。然后，操作第 4 至第 8 步。录音在选择场景处自动停止。

⚡ 附注

- 您只能在本摄像机录制的录像带上录制另外的声音。如果在用其它摄像机（包括其它 DCR-HC16E/HC18E/HC20E 摄像机）录制的录像带上配音，声音质量可能恶化。

检查并调节录好的声音

1 播放“录音”（第 66 页）中已经录音的录像带。

2 按 以显示 [第 1 页]。

3 按 MENU。

4 选择 (播放设定) (对于 DCR-HC16E/HC18E)，或选择 (录像机设定) (对于 DCR-HC20E)，再用 选择 [混音]，然后按 [执行]。

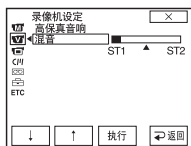

5 按 调节原声 ([ST1]) 与随后录制声音 ([ST2]) 之间的平衡。然后按 [执行]。

在默认设定中将输出原声 ([ST1])。在更换电池组或断开其它电源连接之后，所调节的声音平衡将在 5 分钟后返回默认设定。

创建 DVDs 或 VCDs

如果您的摄像机连接在 Sony VAIO 系列个人电脑上，则可以很方便地将录制在录像带上的图像刻录到 DVD 上（Direct Access 至“Click to DVD”）。另外，如果您的摄像机连接在个人电脑上，则可以很方便地将录制在录像带上的图像刻录到 CD-R 上（Direct Access 至视频 CD 刻录）。

1 按 **[FN]** 并选择 [第 2 页]。

2 创建 DVD 时按 [DVD 刻录]，而在创建 VCD 时按 [VCD 刻录]。

详细说明，请参阅“电脑应用程序指南”。

故障诊断

如果在使用摄像机时遇到任何问题，请使用下表排除故障。如果问题仍然存在，请断开电源并联络 Sony 经销商。
如果 LCD 显示屏上或取景器中显示“C:□□:□□”，则启动了自检显示功能。详细说明，请参见第 74 页。

综合操作



症状	原因和 / 或纠正操作
电源无法打开。	<ul style="list-style-type: none"> • 电池组电量耗尽，电量低，或未装入摄像机。 → 将已经充电的电池组装入摄像机。(第 12 页) → 使用交流适配器连接到电源插座。(第 14 页)
即使将电源设定为开启，摄像机也无法操作。	→ 从电源插座拔掉交流适配器或取出电池组，约 1 分钟后重新连接。如果各项功能仍然无法工作，请用尖的物体按 RESET 按钮。(如果您按 RESET 按钮，包括时钟设定在内的全部设定被重设。)
对于 DCR-HC18E/HC20E： 随机提供的遥控器不起作用。	<ul style="list-style-type: none"> → 将 [ETC] (其它) 菜单中的 [遥控器] 设定为 [开]。(第 57 页) → 将电池的 + - 极与 + - 标志对应，然后插入电池座。如果仍然无法解决问题，则电池可能已经失效，请插入新的电池。(第 89 页) → 移开遥控器与遥控感应器之间的任何障碍物。
摄像机发热。	• 这是由于电源已经开启较长时间。这并非故障。

电池 / 电源



症状	原因和 / 或纠正操作
当电池组正在充电时，CHG (充电) 指示灯不亮。	<ul style="list-style-type: none"> → 将电池组正确装入摄像机。如果指示灯仍不亮，则表示未从电源插座供电。 • 电池充电已经完成。(第 12 页)
当电池组正在充电时，CHG (充电) 指示灯闪烁。	→ 将电池组正确装入摄像机。如果问题仍然存在，请从电源插座中拔掉交流适配器的插头，然后联络 Sony 经销商。电池组可能损坏。(第 12 页)
电池组快速放电。	<ul style="list-style-type: none"> • 环境温度太低，或电池组未充足电。这并非故障。 → 请再对电池完全充电。如果问题仍然存在，请换上新的电池。电池可能损坏了。(第 12,78 页)
电池剩余时间指示未能指示正确时间。	<ul style="list-style-type: none"> • 环境温度太高或太低，或电池组未充足电。这并非故障。 → 请再对电池完全充电。如果问题仍然存在，请换上新的电池。电池可能损坏了。(第 12,78 页)
即使电池剩余指示显示出还有足够的电池能量进行操作，但电源却经常关闭。	<ul style="list-style-type: none"> • 剩余电池时间指示出现问题，或电池组未充足电。 → 请重新完全充电以纠正指示。(第 12 页)

症状	原因和 / 或纠正操作
电源突然断开。	<ul style="list-style-type: none"> •  (其它) 菜单中的 [自动关闭] 设定在 [5 分钟]。(第 57 页) → 如果您在 5 分钟左右的时间内不操作摄像机, 则摄像机将自动关机。 向下滑动 POWER 开关, 重新打开电源。(第 15 页) 或者使用交流适配器。
当摄像机连接到交流适配器时发生问题。	→ 请关闭电源, 然后将交流适配器的插头从电源插座中拔掉。然后, 再重新连接。

卡式录像带

症状	原因和 / 或纠正操作
卡带无法从卡带舱中退出。	<ul style="list-style-type: none"> → 确保电源 (电池组或交流适配器) 连接正确。(第 12 页) → 从摄像机中取出电池组, 然后再重新装入。(第 12 页) → 将已经充电的电池组装入摄像机。(第 12 页)
即使打开卡带盖, 卡带也无法退出。	• 摄像机中开始有湿气凝结。(第 81 页)
在使用 Cassette Memory 卡带时, 没有出现 Cassette Memory 指示。	→ 请清洁卡带的镀金连接部位。(第 77 页)
未显示录像带剩余指示。	→ 将  (磁带设定) 菜单中的  剩余时间] 设定为 [开], 使录像带剩余指示始终显示。(第 54 页)
未录制卡带标志。	<ul style="list-style-type: none"> → 请使用具有 Cassette Memory 的卡带。(第 76 页) → 当 Cassette Memory 满时, 请删除不需要的标题。(第 52 页) → 将写保护片设定至 REC。(第 77 页)

LCD 显示屏 / 取景器

症状	原因和 / 或纠正操作
屏幕上出现陌生的语言。	→ 请参见第 19 页。
屏幕上出现陌生的图像。	<ul style="list-style-type: none"> • 摄像机在 [演示模式] 中。(当在摄像机上选择 CAMERA 但未插入卡带的情况下, 如果摄像机搁置 10 分钟, 则将自动显示 [演示模式]。) → 按 LCD 显示屏或者插入卡带, 以取消 [演示模式]。您也可以在  (设定菜单) 菜单中将 [演示模式] 设定为 [关]。(第 56 页)
屏幕上出现陌生的指示。	→ 请参见指示列表。(第 91 页)
触摸屏上未出现按钮。	<ul style="list-style-type: none"> → 轻轻按 LCD 面板。 → 按  (对于 DCR-HC18E/HC20E, 按遥控器上的 DISPLAY)。(第 37 页)
触摸屏上的按钮不能正确工作或完全无法工作。	→ 调节屏幕 ([校准])。(第 81 页)

症状	原因和 / 或纠正操作
取景器中的图像不清晰。	→伸长取景器。(第 16 页) →使用取景器镜头调节杆调节镜头。(第 16 页)
取景器中的图像消失。	→关上 LCD 面板。当 LCD 面板打开时, 取景器中不显示图像。(第 16 页)
图像保留在 LCD 显示屏上。	• 在电源开启时, 如果取下电池组, 或从摄像机上断开直流插头的连接, 或以类似方式强行关闭摄像机的电源, 则将发生此类情况。这并非故障。

摄影

症状	原因和 / 或纠正操作
按 REC START/STOP 时, 录像带不启动。	→滑动 POWER 开关选择 CAMERA 模式。(第 15 页) →录像带已到达结尾。倒带, 或插入新的卡带。 →将写保护片设定至 REC 或插入新的卡带。(第 77 页) →由于湿气凝结, 录像带粘在磁鼓上。取出卡带并将摄像机至少搁置 1 小时, 然后重新插入卡带。(第 81 页)
电源突然断开。	• [ETC] (其它) 菜单中的 [自动关闭] 设定在 [5 分钟]。(第 57 页) →如果您在 5 分钟左右的时间内不操作摄像机, 则摄像机将自动关机。 向下滑动 POWER 开关, 重新打开电源。(第 15 页) 或者使用交流适配器。 →对电池组充电。(第 12 页)
SteadyShot 功能不起作用。	→将 [C] (摄像机设定) 菜单中的 STEADYSHOT 设定为 [开]。(第 48 页)
自动对焦不起作用。	→将 [对焦] 设定至 [↔ 自动设定]。(第 30 页) →拍摄条件不适合自动对焦。手动调节对焦。(第 30 页)
当在黑暗中拍摄烛光或电灯时出现垂直带。	• 当被摄物与背景反差太大时会发生此现象。这并非故障。
当拍摄明亮物体时出现垂直带。	• 此现象称为涂抹效果。这并非故障。
图像的色彩显示不正确。	→禁用 NightShot plus 功能。(第 29 页)
屏幕中显示的图像太亮, 并且屏幕中未出现被摄物。	→在明亮的地方禁用 NightShot plus 功能。(第 29 页) →取消背光功能。(第 26 页)
屏幕上的图像太暗, 难以看清。	→设定 LCD BACKLIGHT 以打开 LCD 显示面板的背光。(第 16 页)
未听到快门音。	→将 [ETC] (其它) 菜单中的 [提示音] 设定为 [旋律] 或 [标准]。(第 57 页)
当拍摄电视屏幕或电脑屏幕时出现黑带。	→将 [C] (摄像机设定) 菜单中的 STEADYSHOT 设定为 [关]。(第 48 页)
外部闪光灯 (选购件) 不起作用。	• 无法开启闪光灯电源, 或未正确安装闪光灯。 • 安装了 2 个或多个闪光灯。只能安装 1 个外部闪光灯。
发生颜色闪烁或变化。	• 当在 [人像] 或 [体育课] 模式中, 在日光灯、钠灯或水银灯下进行拍摄时发生此现象。 →将 [TM] (手动设定) 菜单中的 [程序自动曝光] 设定至 [自动设定]。(第 44 页)

→ 续

症状	原因和 / 或纠正操作
END SEARCH 功能不起作用。	<ul style="list-style-type: none"> • 使用了无 Cassette Memory 的卡带，且拍摄后卡带已经退出。（第 76 页） • 卡带是新的，没有录制过。
END SEARCH 功能不能正确工作。	<ul style="list-style-type: none"> • 录像带的开头或中间有空白段。这并非故障。

播放

症状	原因和 / 或纠正操作
无法播放。	→如果录像带已经到头，请倒带。（第 34 页）
图像上出现水平线。显示的图像不清晰或图像不出现。	→请使用清洁卡带（选购件）清洁磁头。（第 81 页）
听不见声音或只能听到很轻的声音。	<p>→在 [P]（播放设定）菜单（对于 DCR-HC16E/HC18E）中，或在 [V]（录像机设定）菜单（对于 DCR-HC20E）中，将 [高保真音响] 设定至 [立体声]。（第 49 页）</p> <p>→调高音量。（第 34 页）</p> <p>→在 [P]（播放设定）菜单（对于 DCR-HC16E/HC18E）中，或在 [V]（录像机设定）菜单（对于 DCR-HC20E）中，从 [ST2]（附加声音）一侧开始调节 [混音]，直至清楚地听到声音。（第 49 页）</p> <p>→如果您正在使用 S 视频插头，请确保也连接了 A/V 连接电缆的红色和白色插头。（第 39 页）</p>
声音突然停止。	→请使用清洁卡带（选购件）清洁磁头。（第 81 页）
对于 DCR-HC18E/HC20E： 无法用显示在屏幕上的拍摄时间进行日期搜索。	<p>→请使用具有 Cassette Memory 的卡带。（第 76 页）</p> <p>→将 [CM]（CM 设定）菜单中的 [CM 搜索] 设定为 [开]。（第 52 页）</p> <ul style="list-style-type: none"> • 录像带的开头或中间有空白段。这并非故障。
屏幕上显示 “---”。	<ul style="list-style-type: none"> • 正在播放的录像带在录制时没有设定日期和时间。 • 正在播放录像带上的空白部分。 • 无法读取刮伤或有噪音录像带上的数据代码。
END SEARCH 功能不起作用。	<ul style="list-style-type: none"> • 使用了无 Cassette Memory 的卡带，且拍摄后卡带已经退出。（第 76 页） • 卡带是新的，没有录制过。
END SEARCH 功能不能正确工作。	<ul style="list-style-type: none"> • 录像带的开头或中间有空白段。这并非故障。
屏幕上出现干扰并显示 NTSC 。	<ul style="list-style-type: none"> • 录像带是以与您摄像机不同的电视制式所录制。这并非故障。（第 76 页）

症状	原因和 / 或纠正操作
使用 A/V 连接电缆无法正确复制。	<ul style="list-style-type: none"> → 确保您的摄像机通过 A/V 连接电缆正确连接至其它设备的输入插孔。 → 将 [ETC] (其它) 菜单中的 [显示] 设定为 [液晶显示屏]。(第 58 页)
对于 DCR-HC20E: 从连接设备输入的图像未正确显示。	<ul style="list-style-type: none"> • 输入信号不是 PAL 格式。(第 60 页)
未听见添加到录像带上新的声音。	<ul style="list-style-type: none"> → 在 [P] (播放设定) 菜单 (对于 DCR-HC16E/HC18E) 中, 或在 [V] (录像机设定) 菜单 (对于 DCR-HC20E) 中, 从 [ST1] (原始声音) 一侧开始调节 [混音], 直至清楚地听到声音。(第 49 页)
未录制标题 / 未录制卡带标志	<ul style="list-style-type: none"> → 请使用具有 Cassette Memory 的卡带。(第 76 页) → 当 Cassette Memory 满时, 请删除不需要的标题。(第 52 页) → 将写保护片设定至 REC。(第 77 页) • 无法将标题添加到录像带的空白部分。
未显示标题。	<ul style="list-style-type: none"> → 将 [CM] (CM 设定) 菜单中的 [显示标题] 设定为 [开]。(第 52 页) • 在 Easy Handycam 操作过程中不显示标题。
无法删除标题。	<ul style="list-style-type: none"> → 将写保护片设定至 REC。(第 77 页)
对于 DCR-HC18E/HC20E: 标题搜索不起作用。	<ul style="list-style-type: none"> → 如果录像带上没有标题, 请输入一个标题。(第 51 页) → 请使用具有 Cassette Memory 的卡带。(第 76 页) → 将 [CM] (CM 设定) 菜单中的 [CM 搜索] 设定为 [开]。(第 52 页) • 录像带的开头或中间有空白段。这并非故障。
数字节目编辑不起作用。	<ul style="list-style-type: none"> → 正确设定录像机上的输入选择器, 然后检查摄像机与录像机之间的连接。(第 59 页) → 如果您用 i.LINK 电缆将本摄像机连接至非 Sony 品牌的 DV 设备, 请在步骤 1: 做好摄像机和录像机的操作准备 (第 61 页) 的第 9 步中选择 [遥控]。 → 调节录像机同步。(第 63 页) → 输入正确的 [遥控代码]。(第 62 页) → 再次选择用于取消录制暂停的模式。(第 62 页) → 摄像机与录像机之间的放置距离超过 30cm。(第 62 页) • 可能无法将节目设置在录像带的空白部分。
当录像机通过 i.LINK 电缆连接时, 在进行数字节目编辑过程中录像机没有正确响应。	<ul style="list-style-type: none"> • 当通过 i.LINK 电缆连接, 请在步骤 1: 做好摄像机和录像机的操作准备 (第 61 页) 的第 9 步中选择 [遥控]。

警告指示和信息

自检显示 / 警告指示







如果屏幕上或取景器中出现指示，请做以下检查。详细说明请参阅括号页中的内容。

指示	原因和 / 或纠正操作
C:□□:□□/E:□□:□□ (自检显示)	<p>有些症状可以由您自行解决。如果尝试好几次操作后问题仍然存在，请联络 Sony 经销商或当地授权 Sony 维修机构。</p> <p>C:04:□□ →正在使用非“InfoLITHIUM”电池组。请使用“InfoLITHIUM”电池组。(第 78 页)</p> <p>C:21:□□ →发生了湿气凝结。取出卡带并将摄像机至少搁置 1 小时，然后重新插入卡带。(第 81 页)</p> <p>C:22:□□ →请使用清洁卡带 (选购件) 清洁磁头。(第 81 页)</p> <p>C:31□□/C:32□□ →发生以上未提到的症状。取出卡带，再重新插入，然后操作摄像机。如果湿气刚开始凝结，切勿执行此步骤。(第 81 页)</p> <p>→断开电源。重新连接电源，然后再操作摄像机。</p> <p>→更换录像带。</p> <p>→按 RESET 按钮 (第 86 页)，然后重新操作摄像机。</p> <p>E:61:□□/E:62:□□ →联络 Sony 经销商或当地授权 Sony 维修机构。从“E”开始将 5 位数的代码告知维修人员。</p>
⚡ (电池能级警告)	<ul style="list-style-type: none"> • 电池组将要耗尽。 • 视操作、环境或电池状况而定，即使还有 5 至 10 分钟左右的剩余时间，⚡也可能闪烁。
🔒 (湿气凝结警告) *	→退出卡带，将 POWER 开关向上滑至 OFF (CHG)，然后将摄像机卡带舱盖打开搁置 1 小时左右 (第 81 页)。
🔋 (与录像带有关的警告指示)	<p>慢闪：</p> <ul style="list-style-type: none"> • 录像带的剩余时间少于 5 分钟。 • 没有插入卡带。* • 卡带上的写保护片设定在锁定位置 (第 77 页)。* <p>快闪：</p> <ul style="list-style-type: none"> • 此录像带已用完。*
⏏ (退出卡带警告) *	<p>慢闪：</p> <ul style="list-style-type: none"> • 卡带上的写保护片设定在锁定位置 (第 77 页)。 <p>快闪：</p> <ul style="list-style-type: none"> • 发生了湿气凝结 (第 81 页)。 • 显示自检显示代码 (第 74 页)。
🔌 (与外部闪光灯有关的警告指示)	<p>慢闪：</p> <ul style="list-style-type: none"> • 正在充电 <p>快闪：</p> <ul style="list-style-type: none"> • 显示自检显示代码 (第 74 页)。* • 外部闪光灯 (选购件) 损坏了。

* 当屏幕上出现警告指示时听到悦耳的旋律或提示音。

警告信息

如果屏幕上出现信息，请做以下检查。详细说明请参阅括号页中的内容。

对象	指示	纠正操作 / 参考内容
电池	请使用“InfoLITHIUM”电池组。	→请参见第 78 页。
	电池电量低。	→对电池充电（第 12 页）。
	旧电池。请使用新电池。	→请参见第 78 页。
	▲ 重新连接电源。	
湿气凝结	 ▲ 湿气凝结。请退出磁带。	→请参见第 81 页。
	 湿气凝结。请关机一小时。	→请参见第 81 页。
卡带 / 录像带	 请插入磁带。	→请参见第 18 页。
	▲ 重新插入磁带	→磁带可能已经损坏，等。
	 ▲ 录像带写保护 - 检查写保护片。	→请参见第 77 页。
	 录像带已达到结尾。	
	请使用具有 Cassette Memory 的卡带。	→请参见第 76 页。
	正在充电 ... 不能录制静像。	• 您尝试在闪光灯充电时录制图像。请等待至闪光灯充电指示灯保持点亮。
其它	版权保护，不能录制。*	
	不能添加声音。请断开 i.LINK 电缆连接。	→请参见第 66 页。
	非 SP 模式录制。不能添加声音。	→请参见第 66 页。
	非 12-bit 音频格式录制。不能添加声音。	→请参见第 66 页。
	不能在录像带的空白部分添加声音。	→请参见第 66 页。
	Cassette Memory 已满。	→请参见第 53 页。
	  录像磁头已脏。请使用清洁卡带。	→请参见第 81 页。
	无法启动 Easy Handycam 模式。	→请参见第 25,36 页。
	无法取消 Easy Handycam 模式。	→请参见第 25,36 页。
	使用 USB 时无法进入 Easy Handycam。	
	Easy Handycam 模式无效。	→请参见第 25,36 页。
	在 Easy Handycam 模式中无法使用 USB。	→按 [OK] 。
	HDV 格式录像带。无法播放。	→您的摄像机不能播放此格式的录像带。请用录制设备播放此录像带。
	HDV 录制的录像带。无法添加声音。	→您的摄像机不能播放此格式的录像带。请用录制设备添加声音。
	镜盖未打开。	→请打开镜盖。

* 对于 DCR-HC20E

在海外使用摄像机

电源

您可以使用随摄像机提供的交流适配器，在 100V 至 240V，AC，50/60Hz 范围内，在任何国家或地区使用本摄像机。

关于电视机制式

本摄像机为基于 PAL 制式的摄像机。如果您想在电视机上观看播放的图像，则电视机必须是基于 PAL 制式的电视机（请参见以下列表），并具有 AUDIO/VIDEO 输入插孔。

系统	使用地
PAL	澳洲、奥地利、比利时、中国、捷克共和国、丹麦、芬兰、德国、荷兰、香港、匈牙利、意大利、科威特、马来西亚、新西兰、挪威、波兰、葡萄牙、新加坡、斯洛伐克共和国、西班牙、瑞典、瑞士、泰国、英国等等。
PAL - M	巴西
PAL - N	阿根廷、巴拉圭、乌拉圭
SECAM	保加利亚、法国、圭亚那地区、伊朗、伊拉克、摩纳哥、俄罗斯、乌克兰等等
NTSC	巴哈马群岛、玻利维亚、加拿大、中美洲、智利、哥伦比亚、厄瓜多尔、圭亚那、牙买加、日本、韩国、墨西哥、秘鲁、苏里南、台湾、菲律宾、美国、委内瑞拉等等

按时差方便地设定时钟

当在海外使用本摄像机时，通过设定时差，您可以方便地将时钟设定至当地时间。在 **[]**（其它）菜单中选择 [设定本地时间]，然后设定时差（第 57 页）。

可使用的卡式录像带

只能使用小型 DV 尺寸卡带。请使用具有 **Mini DV** 标志的卡带。

Mini **DV** Digital Video Cassette 是商标。

Cassette Memory

有 2 种类型的微型 DV 卡带：带 Cassette Memory 的卡带和不带 Cassette Memory 的卡带。Cassette Memory 卡带有 **CM** (Cassette Memory) 标志。建议本摄像机使用 Cassette Memory 卡带。

CM Cassette Memory 是商标。

这种类型的卡带中配有 IC 存储器。本摄像机能将拍摄日期或标题等数据从存储器中读取或写入存储器。

使用 Cassette Memory 的功能需要已经录制在录像带上的连续信号。如果录像带在开头或录制部分的中间有空白，则标题可能无法正确显示，或搜寻功能可能无法正确工作。

为防止录像带中形成空白部分

在以下情况中，在开始下一次拍摄之前，请按 [终点搜索] 使录像带进到已拍摄部分的结尾：

- 在拍摄过程中退出了卡带。
- 已经播放过录像带。
- 您使用过 EDIT SEARCH 功能。

如果录像带上有空白部分或不连续信号，请按照以上说明从头重新录制到录像带的结尾。

⚠ 附注

- 如果使用不支持 Cassette Memory 的数字摄像机，在用 Cassette Memory 兼容数字摄像机进行过录像的录像带上进行录像，则 Cassette Memory 可能无法正确工作。

💡 提示

- 有 **CM 4K** 标志卡带的存储容量为 4K 比特。本摄像机可适应最多具有 16K 比特存储容量的卡带。

版权信号

播放时

如果您在本摄像机上播放的卡带含有版权信号，则您无法将其复制到与本摄像机连接的另一摄像机内的录像带上。

对于 DCR-HC20E:

录制时

您无法在本摄像机上录制含有用于软件版权保护的版权控制信号的软件。

如果您试图录制此类软件，LCD 显示屏上或电视机屏幕上将显示 [版权保护，不能录制。]。

摄像机录制时不会将版权控制信号录制到录像带中。

使用注意事项

为防止意外删除

将卡带上的写保护片设定至 SAVE。

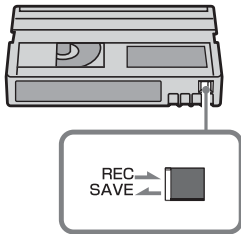

REC: 卡带可用于录制。

SAVE: 不能录制 (写保护)。

贴卡带标签时

标签只能贴在下图所示的位置，以免造成摄像机故障。

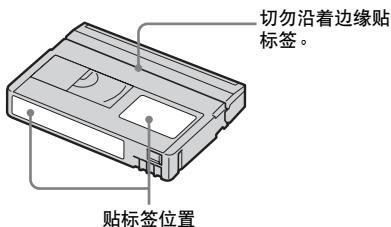

卡带使用后

将录像带倒至开头，以免图像和声音失真。随后应将卡带放入卡带匣中，并垂直存放。

如果 Cassette Memory 功能无效

重新插入卡带。如果镀金连接部位脏了或有灰尘，则 Cassette Memory 可能无效。

清洁镀金连接部位时

通常，在卡带每退出 10 次后使用羊绒棉签清洁镀金连接部位。

如果卡带上的镀金连接部位脏了或有灰尘，则剩余录像带指示可能无法正确指示，并可能无法使用 Cassette Memory 操作功能。

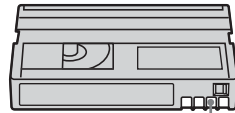

镀金连接部位

关于 “InfoLITHIUM”电 池组

本摄像机与“InfoLITHIUM”电池组（P系列）兼容。本摄像机只能使用“InfoLITHIUM”电池组操作。

“InfoLITHIUM”P系列电池组具有

 标志。

何谓“InfoLITHIUM”电池组？

“InfoLITHIUM”电池组是锂离子电池，该电池组具有在摄像机与选购的交流适配器/充电器之间传递与操作条件相关的信息的功能。

“InfoLITHIUM”电池组根据摄像机的操作条件计算功率消耗，然后以分钟显示电池剩余时间。使用交流适配器/充电器（选购件），则将出现电池剩余时间和充电时间。

若要充电

- 在使用摄像机之前必须对电池组充电。
- 建议在环境温度为10°C至30°C时进行充电，直至CHG（充电）指示灯熄灭。如果超出该温度范围进行充电，则可能无法有效充电。
- 充电结束后，请拔掉摄像机DC IN插孔上的连接电缆，并取出电池组。

若要有效使用电池组

- 当周围温度为10°C或更低，电池组的性能会降低，并且电池组的使用时间也将缩短。此时，采取以下措施可延长电池的使用时间。
 - 将电池组放入口袋内保温，在开始拍摄之前立刻插入摄像机。
 - 使用大容量电池组：NP-FP70/FP90（选购件）。
- LCD显示屏的频繁使用，频繁播放、快进或倒带操作都将快速消耗电池组。建议使用大容量电池组：NP-FP70/FP90（选购件）。
- 当摄像机未在录像或播放时，务必将POWER开关设定至OFF（CHG）。当摄像机处于拍摄待机或播放暂停时也将消耗电池组电量。
- 请准备备用电池组，以延长2至3倍的拍摄时间，并在实际拍摄之前进行拍摄测试。
- 切勿将电池置于水中。电池组不防水。

关于电池剩余时间指示

- 即使电池剩余时间指示表示仍有足够的电量进行操作，但电源却关闭时，请再次对电池进行完全充电。电池剩余时间指示将正确显示。但是请注意，如果长时间在高温下使用，或始终处于充电状态，或者电池组被频繁使用时，电池指示可能无法恢复。
- 使用电池剩余时间指示作为近似拍摄时间的参考。
- 视操作条件或周围温度和环境而定，即使仍有5至10分钟的电池剩余时间，表示电池电量低的标志也会闪烁。

关于电池组的存放

- 如果电池组长时间不使用，请一年完全充电一次，并在摄像机上使用，以保持良好的功能。
若要存放电池组，请将其从摄像机中取出，并放置在干燥、凉爽的地方。
- 为了在摄像机上完全耗尽电池组，请在（其它）菜单上将[自动关闭]设定至[无]（第57页），并在未插入卡带的情况下将摄像机设置在录像带拍摄待机模式，直至电源关闭。

关于电池寿命

- 电池寿命是有限的。随着电池的不断使用时间的推移，电池的容量会逐渐下降。当有效电池时间变得相当短时，则可能达到了电池组的使用寿命。请购买新的电池组。
- 每个电池组的使用寿命将视存放的方法，以及操作条件和环境而各有差异。

“InfoLITHIUM”为 Sony Corporation 的商标。

关于 i.LINK

本摄像机上的 DV 接口是一个遵从 i.LINK 的 DV 接口。本节将说明 i.LINK 标准及其特性。

何谓 i.LINK？

i.LINK 是一个数字串行接口，用于将数字视频、数字音频和其它数据传送到其它遵从 i.LINK 的设备。您也可以使用 i.LINK 来控制其它设备。

可以使用 i.LINK 电缆连接 i.LINK 兼容设备。可以用于和各种数字 AV 设备的操作和数据传送。

当多个 i.LINK 兼容设备以菊花链形式连接到此装置时，不仅连接到此装置的设备可以进行操作和数据传送，而且也可以通过直接连接的设备进行其它设备的操作和数据传送。

但是请注意，有些时候操作方法会根据所连接设备的特性和规格而改变。另外，有些连接的设备可能无法进行操作和数据传送。

🔌 附注

- 通常，用 i.LINK 电缆只能连接一个设备。如果将本装置连接到具有多个 DV 接口的 i.LINK 兼容设备，请参阅所连接设备的操作说明书。

💡 提示

- i.LINK 是由 Sony 提出的关于 IEEE 1394 数据传送总线更惯用的术语，而且是经许多公司认可的商标。
- IEEE 1394 是一项经电气和电子工程师学会标准化的国际标准。

关于 i.LINK 波特率

i.LINK 的最大波特率视设备而有差异。有 3 种类型。

S100 (约 100Mbps*)

S200 (约 200Mbps)

S400 (约 400Mbps)

波特率在每个设备使用说明书“规格”下都已列出。在有些设备的 i.LINK 接口旁也有指示。

没有任何指示的设备（如本装置）的最大波特率为“S100”。

当本装置连接到不同最大波特率的设备时，则波特率可能与所指示的值有所差异。

* 何谓 Mbps?

Mbps 表示“每秒兆位”，或在 1 秒钟内所能发送或接收的数据总量。例如，100Mbps 的波特率表示在 1 秒钟内可以发送 100 兆位的数据。

若要在本装置上使用 i.LINK 功能

有关本装置连接到具有 DV 接口的其它视频设备时如何进行复制的详细说明，请参见第 59，60 页。

本装置也能连接到由 Sony 制造的其它 i.LINK (DV 接口) 兼容设备 (如 VAIO 系列个人电脑)，以及连接到视频设备。

将本装置连接到电脑之前，请确定已经将本装置支持的应用软件安装在电脑中。

有些 i.LINK 兼容视频设备，例如数字电视机、DVD 录像机 / 播放机，和 MICROMV 录像机 / 播放机等，与 DV 设备不兼容。连接到其它设备之前，必须确认该设备是否与 DV 设备兼容。

有关注意事项和兼容应用软件的详细说明，也可以参阅要连接设备的使用说明书。

关于所需要的 i.LINK 电缆

请使用 Sony i.LINK 4 针对 4 针电缆 (在 DV 复制中)。

i.LINK 和  是 Sony Corporation 的商标。

保养和预防措施

关于摄像机的使用和爱护

- 切勿在下列场所使用或存放摄像机及其附件。
 - 极热或极冷的任何地方。决不能将它们放在温度超过 60°C 的地方，例如直射阳光下，加热器附近或停在太阳下的汽车内。否则可能出现故障或变形。
 - 靠近强磁场或机械震动。摄像机可能出现故障。
 - 靠近强烈的无线电波或辐射。摄像机可能无法正常拍摄。
 - 靠近 AM 接收机或视频装置。会产生干扰。
 - 沙滩或任何有灰尘的地方。如果沙子或灰尘进入摄像机，则可能出现故障。有时，此故障是无法修复的。
 - 靠近窗口或在室外，此时 LCD 显示屏、取景器或镜头可能暴露在直射阳光下。这样会损坏取景器或 LCD 显示屏的内部。
 - 任何很潮湿的地方。
- 以 DC 7.2V (电池组) 或 DC 8.4V (交流适配器) 操作摄像机。
- 对于 DC 或 AC 操作，请使用本说明书中所推荐的附件。
- 切勿让摄像机被雨水或海水弄湿。如果摄像机被弄湿，则可能产生故障。有时，此故障是无法修复的。
- 如果有任何固体物或液体进入机壳，请拔掉摄像机电源，然后在 Sony 经销商检查之后方可继续使用。
- 避免粗暴使用、拆解、改装或机械打击。必须特别爱护镜头。
- 当不使用摄像机时，请保持将 POWER 开关设定在 OFF (CHG)。
- 切勿用毛巾等包住摄像机进行操作。否则会产生热量并集聚在摄像机内部。
- 当断开电源线连接时，请拔插头而不要拉电线。
- 勿将重物放于电源线上，或以其他方式损坏电源线。
- 保持金属触点清洁。
- 请勿让小孩接触到遥控器和纽扣型电池。如果意外吞下电池，请立即就医。
- 如果电池电解液泄漏，
 - 请与当地经授权的 Sony 维修机构联系。
 - 用水冲洗皮肤上的电解液。

- 如果电解液进入眼睛，请用大量水清洗并请医生诊治。

如果长时间不使用摄像机

偶尔打开电源，并进行运行，如播放 3 分钟左右录像带。否则，请断开摄像机和墙壁插座的电源连接。

湿气凝结

如果将摄像机直接从寒冷的地方带到温暖的地方，摄像机内部、录像带表面或镜头上可能会产生湿气凝结。此时，录像带可能粘在磁鼓上并被损坏，或者摄像机可能无法正常操作。如果您的摄像机内部有湿气凝结，则显示 [回▲湿气凝结。请退出磁带。] 或 [回湿气凝结。请关机一小时。]。如果镜头有湿气凝结，则此指示不会出现。

如果发生了湿气凝结

除了卡带退出工作正常，其它功能均无效。请退出卡带，关闭摄像机电源，将摄像机卡带舱盖打开搁置 1 小时左右。如果在电源重新打开时不出现 [回] 或 [▲]，则可以重新使用摄像机。

如果湿气刚开始凝结，摄像机有时无法探测到凝结。如果这样，卡带舱盖打开后有时会有 10 秒钟卡带无法退出。这并非故障。请在卡带退出后再关闭卡带舱盖。

关于湿气凝结注意事项

如果将摄像机从寒冷的地方带到温暖的地方（反之亦然），或者在以下潮湿的地方使用摄像机，则可能产生湿气凝结。

- 当您把摄像机从滑雪场带入有加热设备的温暖的地方时。
- 当您把摄像机从有空调的车或房间内带到炎热的室外。
- 暴风或暴雨后使用摄像机。
- 在炎热或潮湿的地方使用摄像机。

如何防止湿气凝结

当要将摄像机从较冷的地方带入温暖的地方时，请将摄像机放在塑料袋内并紧紧封住。当塑料袋内的温度达到周围温度时（约 1 小时后）去掉塑料袋。

视频头

- 如果视频头变脏，您将无法正确拍摄图像，或者使播放的图像或声音失真。
- 如果发生以下问题，请用 Sony DVM-12CLD 清洁卡带（选购件）清洁视频头 10 秒钟。
 - 播放的图像上出现马赛可图样的干扰，或屏幕显示为蓝色。



- 播放的图像不动。
- 播放的图像不出现，或声音中断。
- [回] [录像磁头已脏。请使用清洁卡带。] 在录像过程中显示在屏幕上。
- 长时间使用后视频头受到磨损。即使使用清洁卡带后仍然无法获得清晰的图像，则可能是由于视频头已经磨损。请联络 Sony 经销商或当地授权的 Sony 维修机构更换视频头。

LCD 显示屏

- 切勿对 LCD 显示屏施加过大的压力，否则会造成损坏。
- 如果在寒冷的地方使用摄像机，LCD 显示屏上可能会出现残留图像。这并非故障。
- 摄像机在使用过程中，LCD 显示屏的背面会发热。这并非故障。

若要清洁 LCD 显示屏

如果手指印或灰尘弄脏 LCD 显示屏，建议您使用清洁布（随机提供）进行清洁。当使用 LCD 清洁套件（选购件）时，切勿将清洁剂直接涂在 LCD 显示屏上。请使用清洁纸沾湿液体进行清洁。

关于 LCD 显示屏的调节（校准）

触摸屏上的按钮可能无法正确操作。如果发生此现象，请按照以下步骤操作。在操作过程中，建议使用交流适配器将摄像机连接到电源插座。

- 1 将 POWER 开关向上滑至 OFF (CHG)。
- 2 从摄像机中取出卡带，然后拔掉摄像机上除交流适配器之外的所有连接电缆。
- 3 在按住摄像机上的 DSPL/BATT INFO 的同时，反复滑动 POWER 开关以选择 PLAY/EDIT 模式，然后按住 DSPL/BATT INFO 并保持 5 秒钟。

- 4 用随机提供的“Memory Stick”的一角或类似物体按显示在屏幕上的“×”。
“×”的位置发生改变。

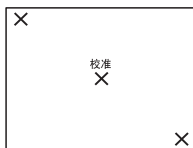

如果没有按右边的点，则从第 4 步重新开始。

🔊 附注

- 如果您转动了 LCD 面板，并将其设置在 LCD 显示屏面朝外，则无法校准 LCD 显示屏。

清洁外壳

- 如果机壳变脏，请用软布稍稍用水沾湿清洁摄像机机身，然后用干净的软布擦拭机壳。
- 避免下列事项以防损坏表面。
 - 使用稀释剂、汽油、酒精、化学织物、驱虫剂、杀虫剂等化学物质。
 - 用手接触上述物质。
 - 将外壳长期与橡胶或乙烯基物质接触。

关于镜头的爱护和保管

- 在以下情况中，请使用软布擦拭镜头的表面：
 - 镜头的表面有手指印。
 - 在炎热或潮湿的场所
 - 镜头暴露在带有盐分的空气中，如在海边。
- 储存在通风良好，没有污垢或灰尘的场所。
- 为防止发霉，请按照以上说明定期清洁镜头。

建议每个月操作一次摄像机，使摄像机能长时间保持在最适宜的状态。

对预装钮扣型电池进行充电

本摄像机已经预装了钮扣型电池，即使 POWER 开关设定在 OFF (CHG) 也能保持日期、时间和其它设定。当使用摄像机时，预装钮扣型电池始终在充电，但如果不使用摄像机时，该电池将渐渐放电。如果您完全不使用摄像机，则钮扣型电池将在 3 个月后完全放电。然而，即使预装钮扣型电池没有充

电，也不会影响摄像机的操作，只是不记录日期。

充电方法

使用交流适配器将摄像机连接到电源插座，并将 POWER 开关设定在 OFF (CHG) 搁置 24 小时以上。

规格

摄像机

系统

录像系统

2 旋转磁头, 螺旋扫描系统

录音系统

旋转磁头, PCM 系统

量子化: 12 位 (Fs 32 kHz, 立体声 1, 立体声 2), 16 位 (Fs 48 kHz, 立体声)

视频信号

PAL 制式, CCIR 标准

可使用的卡带

小型 DV 卡带, 印有 Mini DV 标志

录像带速度

SP: 约 18.81 mm/s

LP: 约 12.56 mm/s

录像 / 播放时间 (使用 DVM60 卡带)

SP: 60 分钟

LP: 90 分钟

快进 / 倒带时间 (使用 DVM60 卡带)

约 2 分 40 秒

取景器

电动取景器 (黑白)

图像装置

3 mm (1/6 型) CCD (电荷耦合元件)

总计: 约 800 000 像素

有效 (动画): 约 400 000 像素

镜头

Carl Zeiss Vario Tessar

组合型电动变焦镜头

滤光镜直径: 25 mm

10 × (光学), 100 × (数字, 对于 DCR-HC16E), 120 × (数字, 对于 DCR-HC18E/HC20E)

F = 1.7 ~ 2.3

焦距

2.3 - 23 mm

当转换为 35 mm 照相机

在 CAMERA 模式中:

43 - 430 mm

色温

[\rightarrow 自动设定], [单键结合], [室内] (3 200 K), [室外] (5 800 K)

最低照明

5 lx (lux) (F 1.7)

0 lx (lux) (在 NightShot plus 功能中)*

* 由于黑暗而无法看到的物体可以用红外线进行拍摄。

输入 / 输出连接器

音频 / 视频输出

10 针连接器

视频信号: 1 V_{p-p}, 75Ω (欧姆), 非平衡
亮度信号: 1 V_{p-p}, 75Ω (欧姆), 非平衡
色度信号: 0.3 V_{p-p}, 75Ω (欧姆), 非平衡

音频信号: 327 mV (输出阻抗大于 47 kΩ (千欧姆) 时), 输出阻抗小于 2.2 kΩ (千欧姆)

DV 输入 (对于 DCR-HC20E) / 输出

4 针连接器

LANC 插孔

立体声微型插孔 (2.5 mm)

USB 插孔

小型 -B

MIC 插孔

小型插孔, 0.388 mV 低阻抗, 2.5 至 3.0 V DC, 输出阻抗 6.8 kΩ (千欧姆) (ø 3.5 mm), 立体声型

LCD 显示屏

图像

6.2 cm (2.5 型)

总点数

123 200 (560 × 220)

总体

电源要求

DC 7.2 V (电池组)

DC 8.4 V (交流适配器)

平均功率消耗 (当使用电池组时)

使用取景器拍摄时

2.2 W

使用 LCD 显示屏拍摄时

2.5 W

操作温度

0°C 至 40°C (32°F 至 104°F)

储存温度

-20°C 至 +60°C (-4°F 至 +140°F)

尺寸 (约)

50 × 86 × 112 mm (宽 / 高 / 深)

质量 (约)

380 g, 仅限主机

440 g, 包括 NP-FP50 充电式电池组和 DVM60 卡带

随机附件

请参见第 11 页。

交流适配器 AC-L25A/L25B

电源要求

100 - 240 V AC, 50/60 Hz

电流消耗

0.35 - 0.18 A

功率消耗

18 W

输出电压

DC 8.4 V, 1.5 A

操作温度

0°C 至 40°C (32°F 至 104°F)

储存温度

-20°C 至 +60°C (-4°F 至 +140°F)

尺寸 (约)

56 × 31 × 100mm (2 1/4 × 1 1/4 × 4 in) (宽 / 高 / 深), 不包括突出部位

质量 (约)

190 g, 不包括电源线

充电式电池组 (NP-FP50)

最大输出电压

DC 8.4 V

输出电压

DC 7.2 V

容量

4.9 Wh (680mAh)

尺寸 (约)

31.8 × 18.5 × 45.0 mm
(宽 / 高 / 深)

质量 (约)

40 g

操作温度

0°C 至 40°C (32°F 至 104°F)

类型

锂离子

设计和规格如有变更, 恕不另行通知。

机型差别

DCR-HC	16E	18E	20E
DV 接口	OUT	OUT	IN/OUT
遥控感应器	-	●	●

- 提供
- 未提供

识别部件和控制器

摄像机

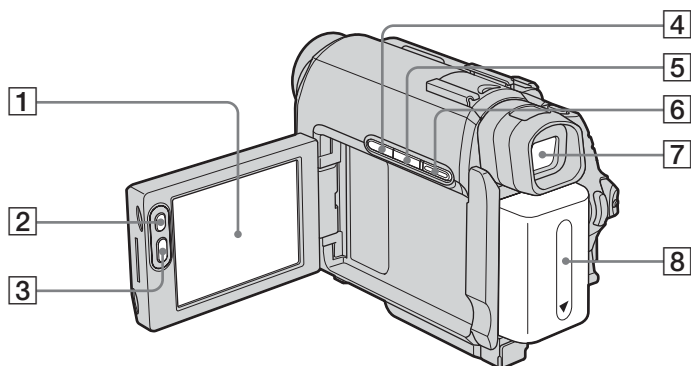

- 1 LCD/ 触摸屏 (第 2, 16 页)
- 2 LCD BACKLIGHT 按钮 *(第 16 页)
- 3 REC START/STOP 按钮 (第 21 页)
- 4 BACK LIGHT 按钮 *(第 26 页)
- 5 DSPL/BATT INFO 按钮 (第 13, 37 页)
- 6 EASY 按钮 (第 25, 36 页)
- 7 取景器 (第 2, 16 页)
- 8 电池组 (第 12 页)

* 在 Easy Handycam 操作过程中这些按钮无效。(有 ● 标记。)

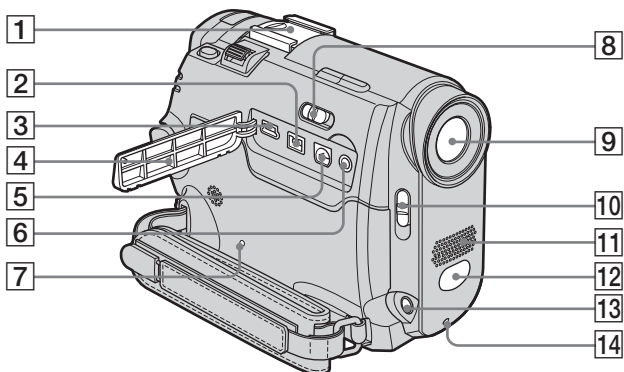

1 附件热靴 / 热靴盖

在摄像机上安装 / 拆下附件时，请取下热靴盖并伸长取景器。

附件热靴有一个安全装置，用于牢固固定所安装的附件。若要连接附件，则将附件向下按并推到底，然后拧紧螺丝。若要取下附件，则松开螺丝，然后向下按附件并拉出附件。

2 对于 DCR-HC16E/HC18E：

ⓘ DV OUT 接口（第 59 页）

对于 DCR-HC20E：

ⓘ DV 接口（第 59 页）

3 ⚡ (USB) 插孔

4 插孔盖

5 A/V OUT 插孔（第 59 页）

6 (LANC) 插孔（蓝色）

LANC 控制插孔用于控制连接的视频设备录像带的走带机构，以及控制所连接的外围设备。

7 RESET 按钮

如果按 RESET，包括日期和时间在内的全部设定将返回默认设定。

8 NIGHTSHOT PLUS 开关（第 29 页）

9 镜头（Carl Zeiss 镜头）/ 镜头盖

本摄像机配备了能精细图像的 Carl Zeiss 镜头。

本摄像机的镜头由德国 Carl Zeiss 和 Sony Corporation 共同研发。该镜头采用了 MTF 摄像机测量系统，以提供和 Carl Zeiss 镜头同样优良的质量。

MTF 表示 Modulation Transfer Function。数值表示从被摄物体进入镜头的光总量。

10 LENS COVER 开关

11 麦克风（第 66 页）

12 遥控感应器（对于 DCR-HC18E/HC20E）/ 红外线发射器（第 62 页）

13 MIC (PLUG IN POWER) 插孔（红色）（第 66 页）

此插孔用作外部麦克风的输入端以及即插通电式麦克风的供电插孔。当连接外部麦克风时，此麦克风优先。

14 摄像机拍摄指示灯（第 21 页）

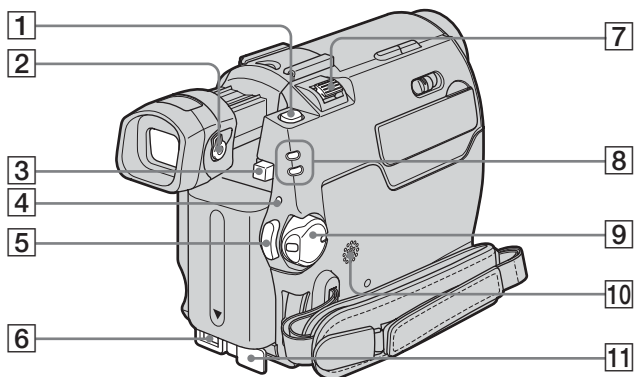

- 1 PHOTO 按钮 (第 24 页)
- 2 取景器镜头调节杆 (第 16 页)
- 3 BATT (电池) 释放按钮 (第 13 页)
- 4 CHG (充电) 指示灯 (第 12 页)
- 5 REC START/STOP 按钮 (第 21 页)
- 6 DC IN 插孔 (第 12 页)
- 7 电动变焦杆
- 8 CAMERA, PLAY/EDIT 模式指示灯 (第 15 页)
- 9 POWER 开关 (第 15 页)
- 10 扬声器
- 11 DC IN 插孔盖

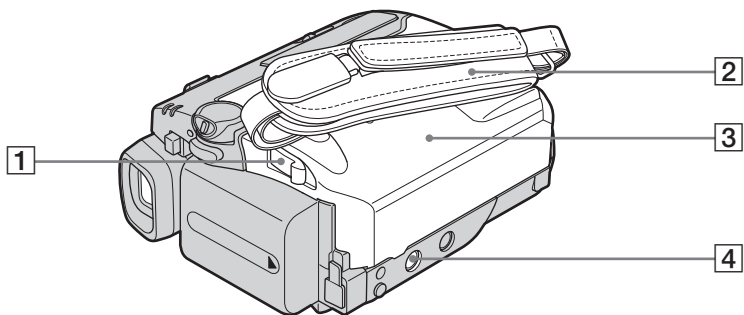

1 OPEN/▲EJECT ▲控制杆（第 18 页）

2 背带

3 卡带舱盖（第 18 页）

4 三脚架连接孔

三脚架螺丝长度必须小于 5.5mm。
否则无法牢固连接三脚架，并且螺丝可能会损坏摄像机。

3 如下图所示使用皮带。

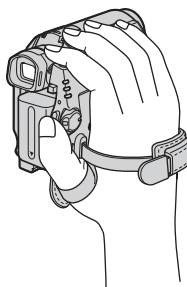

将背带用作腕带

当您携带摄像机时很有用。

- 1 打开手垫的钩子和皮带锁扣（1）并将其从带圈中拉出（2）。

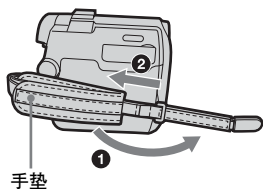

手垫

- 2 将手垫移到最右侧（1），然后重新合上钩子和皮带锁扣（2）。

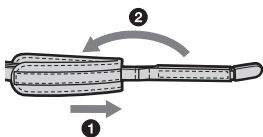

遥控器 (DCR-HC18E/HC20E)

使用遥控器之前先取出绝缘片。

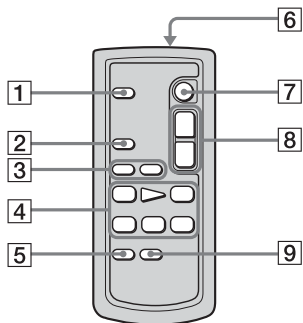

- 1 PHOTO 按钮 (第 24 页)
- 2 SEARCH M. 按钮 *(第 40 页)
- 3 ◀▶/▶▶ 按钮 *(第 40 页)
- 4 视频控制按钮 (倒带、播放、快进、暂停、停止、慢速) (第 35 页)
- 5 ZERO SET MEMORY 按钮 *(第 40 页)
- 6 发送器
打开摄像机后, 将其对准遥控感应窗可控制您的摄像机。
- 7 REC START/STOP 按钮 (第 23 页)
- 8 电动变焦按钮 (第 22 页)
- 9 DISPLAY 按钮 (第 40 页)

* 在 Easy Handycam 操作过程中这些按钮无效。

若要取出绝缘片

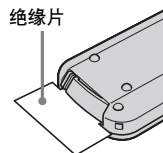

若要更换纽扣型电池

- 1 按住小按钮, 将手指甲插入缝隙拉出电池框。

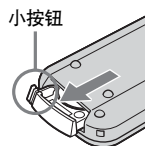

- 2 取出纽扣型锂电池。

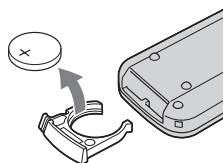

- 3 装入新的纽扣型锂电池, + 面朝上。

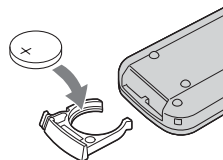

- 4 将电池框插回遥控器, 直至听到喀嗒声。

警告

电池处理不当可能会爆炸。请勿充电、拆解或丢弃在火中。

注意

电池更换错误将引起爆炸。
请用相同的电池或制造商推荐的同等类型的电池进行更换。
请按照制造商的说明处理使用过的电池。

🔋 遥控器注意事项

- 遥控器使用钮扣型锂电池（CR2025）。切勿使用 CR2025 之外的电池。
- 遥控感应器不能对着强烈的光源，如直射阳光或顶灯。否则，遥控器可能无法正确操作。
- 如果遥控感应器被转换镜头（选购件）阻挡，则遥控器无法正常工作。
- 当正在使用本摄像机的遥控器进行操作时，您的录像机也可能会有动作。此时，请为录像机选择 VTR2 之外的控制模式，或用黑色纸张盖住录像机的感应器。

LCD 显示屏和取景器中的指示

LCD 显示屏和取景器中将出现以下指示，以表示摄像机的状态。指示根据摄像机的机型而变化。

例如：CAMERA 模式中的各种指示

时间代码（第 21 页）/ 录像带计数器（第 21 页）/ 自检（第 74 页）

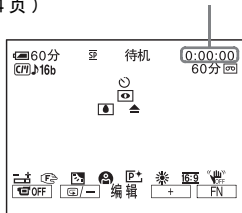

指示	意义
	16:9 宽屏幕（第 47 页）
	SteadyShot 关（第 48 页）
	LCD 背景光关闭（第 16 页）

指示	意义
	剩余电池（第 21 页）
	拍摄模式（第 22 页）
待机 ● 拍摄	拍摄等待 / 拍摄模式
	Cassette Memory（第 76 页）
	声音模式（第 54 页）
60分	剩余录像带（第 21 页）
	自拍（第 23 页）
	录像带照片拍摄（第 24 页）
	逐帧拍摄（第 54 页）
	间隔拍摄（第 55 页）
DV IN	DV 输入（第 60 页）
+0+	零点设定记忆（第 40 页）
	NightShot plus（第 29 页）
	警告（第 74 页）
	图像效果（第 45 页）
	手动曝光（第 28 页）
	手动对焦（第 30 页）
	程序自动曝光（第 44 页）
	Back light（第 26 页）
	白平衡（第 27 页）

索引

数字

- 16:9 宽屏幕模式 47
- 21 针适配器 39

A

- A/V 连接电缆 39, 59

B

- BACK LIGHT
(摄像机) 26
- 白平衡 27
- 白色渐变 31
- 把手带
请参见背带

- 背带 88
- 变焦 22
- 标题 (卡带存储器)

- 显示标题 52
- 标题 51
- 删除标题 52
- 输入标题 53

- 标题搜寻 40
- 播放 (多种速度播放)

- 倍速 35
- 反转 35
- 慢速 35
- 逐帧 35

- 播放时间 14

C

菜单

- 播放设定 49
- 磁带设定 54
- CM 设定 51
- 录像机设定 49
- 其它 57
- 设定菜单 56
- 摄像机设定 47
- 手动设定 44
- 液晶显示 / 取景器设定
..... 50

操作确认提示音

请参阅提示音

- Cassette Memory 2, 76
- 程序自动曝光 44
- 重设 86

D

- 淡变器 31
- 单色调 31
- 电池
 电池信息 13
- 电池组 12
- 剩余电池 21, 78
- 电池充电
 电池组 12
- 预装纽扣型电池 82
- 电视机制式 76
- 电源模式 15
- 定点对焦 29
- DVD 刻录 68

E

- Easy Handycam 25, 36
- EDIT SEARCH
(编辑搜寻) 32

F

- 副音
 参见高保真音响
- 复制 (录像操作) 60

G

- 高保真音响 49
- 广角
 请参见变焦

H

- 海外使用 76
- 黑色渐变 31
- 红外线发射器 62
- 红外线夜摄灯
(夜间拍摄灯) 29
- 混音 49, 67

I

- i.LINK 79
- i.LINK 电缆 59, 61
- “InfoLITHIUM”
 电池组 78

J

- 间隔拍摄 55
- 交流适配器 14
- 校准 81
- 警告信息 75

- 警告指示 74
- 镜像模式 22

K

- 卡带 19
- 卡带记忆搜寻 (CM 搜索)
 32, 40, 52
- 可拍摄时间
 显示 21
- 剩余时间 54

L

- LANC 86
- LCD BACKLIGHT 16
- 零点设定记忆 40
- 灵活点测光
(点测光) 26
- 立体声 / 单声道 49
- LP 模式 (长时间播放)
 请参见拍摄模式
- 录像带计数器 21
- 录像带照片拍摄 24

M

- 马赛克
(马赛克渐变) 31

N

- NightShot plus 29
- 钮扣型电池
 摄像机 82
- 遥控器 89
- NTSC 76

P

- 拍摄模式 21, 54
- PAL 76
- 拍摄浏览 33
- 拍摄时间 13
- 配音 (配音操作) 66
- 皮带 3
- 平滑过渡
 请参见终点搜寻

- Q**
取景器16
亮度（取景器背景亮度）50
- R**
REC START/STOP21
日期搜索41
- S**
删除
全部删除（卡带存储器）53
设定本地时间57
声音模式54
摄像机设定数据显示37
摄像指示灯
（录像灯）58
- 摄远
请参见变焦
时间代码21
视频头81
湿气凝结81
时钟设定
（日期和时钟设定）17
手动曝光
（曝光）28
手动对焦
（对焦）30
双声轨录像带49
数据代码37
数码变焦47
数字节目编辑
（视频编辑）61
SP 模式（标准播放）
请参见拍摄模式
S 视频39, 59
STEADYSHOT48
- T**
调节取景器16
跳跃扫描35
提示音16, 57
图像搜寻35
图像特技效果45
- U**
USB 影像流56
USB 插孔86
- V**
VCD 刻录68
- W**
腕带
请参见背带3
完全充电12
- X**
显示
显示58
显示指示91
写保护片77
- Y**
演示（演示模式）56
遥控感应器86
遥控器89
遥控器57
夜间拍摄灯48
液晶屏幕背景亮度（液晶显示屏背景亮度）50
液晶显示屏2
液晶显示屏亮度（液晶显示屏亮度）16
液晶显示屏色彩50
音量34
语言（LANGUAGE）20, 56
- Z**
照片扫描42
照片搜索41
直接访问“Click to DVD”
请参阅刻录 DVD
直接访问视频 CD 刻录
请参阅刻录 VCD
终点搜索32
主音
参见高保真音响
逐帧播放35
逐帧拍摄54
自动关机功能（自动关机闭）57
自动快门46
自检显示74

自拍 23

<http://www.sony.net/>



使用基于不含有 VOC（挥发性有机成分）
的植物油的油墨在 100% 回收纸上印刷。

Printed in Japan



3088338110