

SHARP®

多媒體投影機

型號

XR-20X/XR-20S

XR-10X/XR-10S

使用說明書

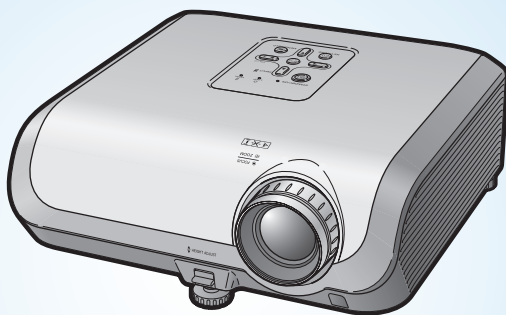

入門

快速啓動

設置

連接

基本操作

有用的功能

附錄



注意

- 請記下並保存好印於投影機底部的型號和產品序列號碼，以備投影機遺失或被盜時報警之用。
- 在丟棄包裝箱之前，請確認已按第10頁之“隨機附件”清單對箱內物品作了仔細的核對。

型號：

產品序列號碼：

SPECIAL NOTE FOR USERS IN THE U.K.

The mains lead of this product is fitted with a non-rewireable (moulded) plug incorporating a 10A fuse. Should the fuse need to be replaced, a BSI or ASTA approved BS 1362 fuse marked  or  and of the same rating as above, which is also indicated on the pin face of the plug, must be used.

Always refit the fuse cover after replacing the fuse. Never use the plug without the fuse cover fitted.

In the unlikely event of the socket outlet in your home not being compatible with the plug supplied, cut off the mains plug and fit an appropriate type.

DANGER:

The fuse from the cut-off plug should be removed and the cut-off plug destroyed immediately and disposed of in a safe manner.

Under no circumstances should the cut-off plug be inserted elsewhere into a 13A socket outlet, as a serious electric shock may occur.

To fit an appropriate plug to the mains lead, follow the instructions below:

WARNING:

THIS APPARATUS MUST BE EARTHED.

IMPORTANT:

The wires in this mains lead are coloured in accordance with the following code:

Green-and-yellow	: Earth
Blue	: Neutral
Brown	: Live

As the colours of the wires in the mains lead of this apparatus may not correspond with the coloured markings identifying the terminals in your plug proceed as follows:

- The wire which is coloured green-and-yellow must be connected to the terminal in the plug which is marked by the letter E or by the safety earth symbol  or coloured green or green-and-yellow.
- The wire which is coloured blue must be connected to the terminal which is marked with the letter N or coloured black.
- The wire which is coloured brown must be connected to the terminal which is marked with the letter L or coloured red.

IF YOU HAVE ANY DOUBT, CONSULT A QUALIFIED ELECTRICIAN.

This apparatus complies with the requirements of Council Directives 89/336/EEC and 73/23/EEC as amended by Council Directive 93/68/EEC.

Dieses Gerät entspricht den Anforderungen der EG-Richtlinien 89/336/EWG und 73/23/EWG mit Änderung 93/68/EWG.

Ce matériel répond aux exigences contenues dans les directives 89/336/CEE et 73/23/CEE modifiées par la directive 93/68/CEE.

Dit apparaat voldoet aan de eisen van de richtlijnen 89/336/EEG en 73/23/EEG, gewijzigd door 93/68/EEG.

Dette udstyr overholder kravene i direktiv nr. 89/336/EEC og 73/23/EEC med tillæg nr. 93/68/EEC.

Quest' apparecchio è conforme ai requisiti delle direttive 89/336/EEC e 73/23/EEC, come emendata dalla direttiva 93/68/EEC.

Αυτή η συσκευή συμμορφώνεται με τις απαιτήσεις των οδηγιών του Συμβουλίου 89/336/ΕΟΚ και 73/23/ΕΟΚ όπως τροποποιήθηκαν από την οδηγία του Συμβουλίου 93/68/ΕΟΚ.

Este equipamento obedece às exigências das directivas 89/336/CEE e 73/23/CEE, na sua versão corrigida pela directiva 93/68/CEE.

Este aparato satisface las exigencias de las Directivas 89/336/CEE y 73/23/CEE, modificadas por medio de la 93/68/CEE.

Denna utrustning uppfyller kraven enligt riktlinjerna 89/336/EEC och 73/23/EEC så som kompletteras av 93/68/EEC.

Dette produktet oppfyller betingelsene i direktivene 89/336/EEC og 73/23/EEC i endringen 93/68/EEC.

Tämä laite täyttää direktiivien 89/336/EEC ja 73/23/EEC vaatimukset, joita on muutettu direktiivillä 93/68/EEC.

Bu cihaz Konsey Direktifi 93/68/EEC tarafından düzeltilen 89/336/EEC ve 73/23/EEC Konsey Direktiflerinin gerekliliklerine uygundur.

Tento přístroj je v souladu s požadavky směrnic rady 89/336/EEC a 73/23/EEC, tak jak byly upraveny směrnicí rady 93/68/EEC.

See seade on vastavuses Nõukogu Direktiivis nr 89/336/EEC ja 73/23/EEC esitatud nõuetega, vastavalt Nõukogu Direktiivis nr 93/68/EEC esitatud parandustele

Ez a készülék megfelel a Tanács által kiadott, 89/336/EGK és 73/23/EGK Irányelveknek és az utóbbi módosító 93/68/EGK Irányelvnek

Ši ierice atbilst tehnikam prasibam pec 89/336/EEC un 73/23/EEC direktivam papildinats ar direktivu 93/68/EEC.

Šis prietais atitinka ES Tarybos direktyvu 89/336/EEC ir 73/23/EEC patikslintos direktyvos 93/68/EEC reikalavimus.

To urządzenie spełnia wymagania dyrektyw 89/336/EEC i 73/23/EEC wraz z poprawkami dyrektywy 93/68/EEC.

Tento přístroj je v súlade s požiadavkami smerníc rady 89/336/EEC a 73/23/EEC tak ako boli upravené smernicou rady 93/68/EEC.

Ta aparat je v skladu z zahtevami Direktiv Sveta 89/336/EEC in 73/23/EEC kot je navedeno v dopolnilu k Direktivi Sveta 93/68/EEC.

The supplied CD-ROM contains operation instructions in English, German, French, Swedish, Spanish, Italian, Dutch, Portuguese, Chinese (Traditional Chinese and Simplified Chinese) and Korean. Carefully read through the operation instructions before operating the projector.

Die mitgelieferte CD-ROM enthält Bedienungsanleitungen in Englisch, Deutsch, Französisch, Schwedisch, Spanisch, Italienisch, Niederländisch, Portugiesisch, Chinesisch (Traditionelles Chinesisch und einfaches Chinesisch) und Koreanisch. Bitte lesen Sie die Bedienungsanleitung vor der Verwendung des Projektors sorgfältig durch.

Le CD-ROM fourni contient les instructions de fonctionnement en anglais, allemand, français, suédois, espagnol, italien, néerlandais, portugais, chinois (chinois traditionnel et chinois simplifié) et coréen. Veuillez lire attentivement ces instructions avant de faire fonctionner le projecteur.

Den medföljande CD-ROM-skivan innehåller bruksanvisningar på engelska, tyska, franska, svenska, spanska, italienska, holländska, portugisiska, kinesiska (traditionell kinesiska och förenklad kinesiska) och koreanska. Läs noga igenom bruksanvisningen innan projektorn tas i bruk.

El CD-ROM suministrado contiene instrucciones de operación en inglés, alemán, francés, sueco, español, italiano, holandés, portugués, chino (chino tradicional y chino simplificado) y coreano. Lea cuidadosamente las instrucciones de operación antes de utilizar el proyector.

Il CD-ROM in dotazione contiene istruzioni per l'uso in inglese, tedesco, francese, svedese, spagnolo, italiano, olandese, portoghese, cinese (cinese tradizionale e cinese semplificato) e coreano. Leggere attentamente le istruzioni per l'uso prima di usare il proiettore.

De meegeleverde CD-ROM bevat handleidingen in het Engels, Duits, Frans, Zweeds, Spaans, Italiaans, Nederlands, Portugees, Chinees (Traditioneel Chinees en Vereenvoudigd Chinees) en Koreaans. Lees de handleiding zorgvuldig door voor u de projector in gebruik neemt.

O CD-ROM fornecido contém instruções de operação em Inglês, Alemão, Francês, Sueco, Espanhol, Italiano, Holandês, Português, Chinês, (Chinês Tradicional e Chinês Simplificado) e Coreano. Leia cuidadosamente todas as instruções de operação antes de operar o projetor.

附送之CD-ROM光碟中，有用英文、德文、法文、瑞典文、西班牙文、意大利文、荷蘭文、葡萄牙文、中文（繁體中文和簡體中文）和韓國文所寫的使用說明書。在操作本投影機之前，請務必仔細閱讀整本使用說明書。

附送之CD-ROM光碟中，有用英文、德文、法文、瑞典文、西班牙文、意大利文、荷蘭文、葡萄牙文、中文（繁体中文和简体中文）和韩国文所写的使用说明书。在操作本投影机之前，请务必仔细阅读整本使用说明书。

제공된 CD-ROM에는 영어, 독일어, 프랑스어, 스웨덴어, 스페인어, 이탈리아어, 네덜란드어, 포르투갈어, 중국어(번체자와 간체자), 그리고 한국어로 작성된 조작 설명서가 포함되어 있습니다. 프로젝터를 조작하기 전에 조작 지침을 상세하게 숙지하십시오.

在使用本投影機之前，務請仔細閱讀本使用說明書。

入門

中文



警告：



因為是高亮度光源，所以切勿凝視或直視光束。特別注意勿讓兒童直接凝視光束。

警告：

為減少起火或觸電的危險，請勿將投影機置於遭受雨淋或受潮氣侵襲之處。

	<p>注意 因為有觸電之危險， 所以除專門指定供用戶保養螺 釘之外，請勿拆卸其他螺釘。</p>	
<p>注意：為減少觸電的危險，請勿卸下罩殼。 除燈泡組件之外，無用戶可以自行修理之部件。 請委託獲得修理資格之專業人員進行修理。</p>		



等邊三角形中一端有箭頭之閃電標記，用於警示用戶，表示產品外殼內有足以使人產生觸電危險之裸露的“危險電壓”。



三角形中之驚嘆號標記，用於警示用戶，表示該處有關於本產品之重要操作或維護（修理）的有關指示說明。

警告：

投影機進入待機模式後，冷卻風扇繼續運轉約 90 秒鐘。在正常運行中，將投影機轉入待機模式時，一定要使用投影機上的 STANDBY/ON（待機/開）按鈕或遙控器上的 STANDBY（待機）按鈕。斷開交流電源線之前，要確認冷卻風扇已經停止。
正常運轉中切勿斷開交流電源線來關閉投影機，否則將會導致過早燈泡故障。

關於本產品之處置

本投影機使用鉛錫合金之焊錫，以及含有少量水銀之高壓燈泡。出於環境保護之考慮，這些器材之處置應遵守規定。關於處置或回收之資料，請垂詢當地主管部門，若在美國，請垂詢電子產業聯盟：www.eiae.org。

有關燈泡更換的注意事項

請參閱第50頁上的“更換燈泡”一項。

本SHARP牌投影機使用 DMD 顯示屏。這個非常精密的顯示屏包含了786,432 (XR-20X/XR-10X) / 480,000 (XR-20S/XR-10S)個像素（微反射鏡）。與任何大屏幕電視機、視頻系統和攝像機等高技術電子設備一樣，都有該設備必須滿足的某個可接受的公差。
本設備有一些在可接受的公差範圍內的壞像素，使圖像畫面出現壞點。這並不影響圖像的質量或本設備的使用壽命。

如何閱讀本使用說明書

- 根據型號不同，規格也會略有不同。但是，全部型號的產品都可以用同樣的方式連接和操作。
- 在本使用說明書中，為便於解說而將插圖和畫面顯示適當簡化，因而或許會與實際畫面略有不同。

使用選擇表畫面

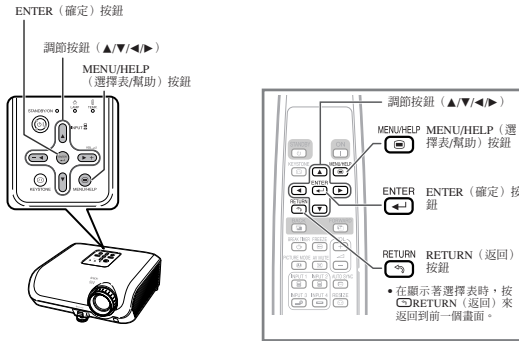

本操作中使用的按鈕

選擇表選擇 (調節)

舉例：調節“亮度”
 ●也可用投影機上的按鈕來進行這一操作。

- 1 按 **MENU (選擇表)** 。
- 2 按 **或** 並選擇“圖像”來進行調節。

舉例：用於INPUT 1 (輸入1) (RGB) 模式的“圖像”畫面選擇表

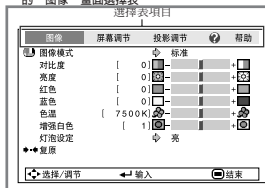

本操作步驟使用的按鈕

屏幕顯示

資料指示使用投影機時的安全措施。

註指示關於設置和操作投影機的附加信息。

用作將來參考

保養

故障排除

索引

➔ 第47頁

➔ 第59和60頁

➔ 第64頁

目錄

準備

入門

如何閱讀本使用說明書	3
目錄	4
重要的安全措施	6
如何讀取PDF使用說明書	9
附件	10
部件名稱與功能	11
插入電池	14
遙控器的有效範圍	15

快速啟動

快速啟動	16
------------	----

設置

設置投影機	18
設置投影機	18
標準設置（前面投射）	18
安裝於天花板上時的設置	18
投影模式	19
屏幕尺寸和投射距離	20

連接

連接	21
用於連接的電纜的例子	22
連接到電腦	23
連接到視頻設備	24
用RGB輸入端子連接到監視器	25
用電腦來控制投影機	26
連接電源線	26

使用

基本操作

打開或關閉投影機電源	27
打開投影機電源	27
關閉電源 （使投影機進入待機模式）	27
投射影像	28
關於設置指南	28
調節投射影像	28
切換輸入模式	30
調節音量	30
暫時顯示黑屏並關閉聲音	30
校正梯形失真	31
改變尺寸模式	32

有用的功能

用遙控器操控	34
顯示和設置暫停定時器	34
自動同步（自動同步調節）	34
使活動影像靜止	34
選擇圖像模式	34
選擇表項目	35
使用選擇表畫面	37
選擇表選擇（調節）	37
圖像調節（“圖像”選擇表）	39
選擇圖像模式	39

調節影像	40
調節色溫	40
漸進（逐行）	40
燈泡設定	40

調節投射的影像

（“屏幕调节”選擇表）	41
設置改變尺寸模式	41
調節影像位置	41
梯形失真校正	41
設置屏幕顯示	42
選擇背景影像	42
選擇設置指南	42
反轉或顛倒投射影像	42
選擇屏幕顯示語言	42

調節投影機功能

（“投影调节”選擇表）	43
自動搜尋功能	43
自動同步（自動同步調節）	43
自動關機功能	43
設置確認音（確認音）	43
揚聲器設置	43
選擇傳輸速率（RS-232C）	44
設置風扇模式	44
檢查燈泡壽命狀態	44
系統鎖功能	44
鎖定投影機上的操控按鈕（鍵鎖功能）	45

用“幫助”選擇表排除故障	46
使用“幫助”選擇表功能	46

參考

附錄

保養	47
保養指示燈	48
關於燈泡	50
燈泡	50
關於燈泡的注意事項	50
更換燈泡	50
拆卸和安裝燈泡組件	51
使燈泡計時器復原	52

連接插腳的分配	53
RS-232C規格和指令設置	54
電腦兼容性圖表	58
故障排除	59
請求SHARP公司的幫助	61
規格	62
尺寸	63
索引	64

重要的安全措施

注意： 在操作本機之前請通讀這些指示，並保存這些指示以備以後使用。

電力本身具有多種用途。儘管在設計製造本投影機的過程中，為閣下的安全做了種種考慮。**但是，使用不當仍可能會導致電擊或火災。**為使本投影機的安全措施免遭失效，在安裝、使用與修理時，請遵守以下基本規定。

1. 閱讀指示

在操作本投影機之前，應閱讀全部關於安全與操作之指示。

2. 保管指示

應將安全與操作之指示妥為保管以備後用。

3. 留意警告事項

投影機上與操作指示中的警告事項特別要首先遵守。

4. 遵照指示

要遵照所有的操作與使用指示來進行運作。

5. 清掃

在清掃之前，要將本機之電源插頭從電源插座中拔出。切勿使用液體清潔劑或噴霧清潔劑，請用濕布來擦拭。

6. 附件

請勿使用非本產品製造商所推薦之附件，否則可能會產生危險。

7. 水與潮濕

勿在靠近有水之處或潮濕環境中使用本投影機，例如靠近浴缸、洗滌槽、廚房水池、或洗衣盆等，或在潮濕的地下室中，或在游泳池附近，或與此類似的地方。

8. 其他附屬品

勿將本投影機置於不穩定的推車、座架、三腳架、托架或桌子上，以防投影機倒下，嚴重傷害兒童或成人、並且使投影機本身嚴重毀損。只能使用由製造商推薦、或與本投影機一起出售之推車、座架、三腳架、托架、或桌子。本投影機之任何方式安裝，都必須遵守製造商之指示，並且使用製造商所推薦之安裝附屬品。

9. 搬運

在移動投影機與推車的整體組合時，務必十分小心。突然的急停、過度用力、以及不平坦的地面都有使投影機與推車的整體組合翻倒的危險。



10. 通風

機殼上之縫隙與洞孔為通風之用，以確保投影機可靠運行、並防止投影機內部過熱。切勿將投影機置於床、沙發、地毯、或其他類似物品上面而使這些散熱孔被覆蓋或堵塞。除非另有良好通風、或已經遵照了製造商之專門指示，否則本投影機不可放置於類似書櫃或機器架子等封閉的箱櫃內。

11. 電源

本投影機只能使用說明標籤上所規定類型之電源。如果不清楚房間裡的電源種類，請詢問本投影機之經銷商或當地電力公司。如果要想用電池或其他電源來運行本投影機，則請參閱相應之運行指示。

12. 接地線與極性

本機配備有下列幾種插頭之一。如果插頭不能插入電源插座，請與電工聯繫。

請勿忽視插頭的安全作用。

- 兩線插頭（主線）。
- 帶接地端的三線接地型插頭（主線）。這種插頭只能插入接地型的電源插座。

13. 保護電源線

勿將電源線置於易受人踐踏或易被物品擠壓之處，特別要注意電源插頭、電源插座處之電線、以及從投影機引出電線之處。

14. 雷電

為了在打雷閃電時、或長期無人照應時、或長期不使用時更好保護本投影機，在這些情況下請將電源插頭從電源插座中拔出，斷開電源線。這樣可以防止由於雷電或電源電壓涌動而導致投影機損壞。

15. 過負荷

勿使牆上的電源插座、延長電線、拖線板插座超過負荷，否則可能會有火災或電擊之危險。

16. 物體或液體之侵入

決不可讓任何物件從散熱孔進入投影機內，因為進入機內之物件可能觸及危險電壓或使零件短路，由此引起電擊或火災。也決不可讓任何液體濺落到投影機上。

17. 修理

不要試圖自行修理本投影機，因為開啓或卸下投影機罩殼會使閣下暴露於危險電壓或其他危害之中。應請專業人員來檢修。

18. 當損壞需要修理時

如果發生如下情況，請拔下投影機之電源插頭，並委託具有修理資格之專業技師進行修理：

- a. 如果電源線或電源插頭損壞。
- b. 如果有液體已經濺落到投影機上，或有物件已經落入投影機內。
- c. 如果投影機已經被雨淋或水澆。
- d. 如果按照操作指示進行操作後投影機仍然不能正常運作。請僅僅調校操作指示所述之操控零件。因為如果不適當地調校了其他操控零件，就可能損壞投影機，從而常常要請具有修理資格之專業技師耗費更多時間來將投影機恢復正常運行。
- e. 如果投影機以任何方式跌落或破損。
- f. 如果投影機之性能出現明顯異常，則表示需要修理了。

19. 更換零件

當有零件需要更換時，請確認修理人員已經使用製造商所規定之更換零件、或與原來零件具有同樣性能之零件進行了更換。未經認可的代用品可能會造成火災、電擊或其他危險的後果。

20. 安全檢查

本投影機進行了任何修理之後，請要求修理技師進行安全檢查，以確認本投影機具有正常之運行條件。

21. 牆上安裝或天花板上安裝

根據製造商的推薦，本機只能安裝在牆上或天花板上。

22. 熱源

本投影機之安置位置須遠離熱源，如取暖器、熱記錄器、火爐、或其他發熱物件（包括擴音機）。

- DLP™(Digital Light Processing)和IDMD™(Digital Micromirror Device)是德州儀器公司(Texas Instruments, Inc.)的商標。
- Microsoft®和Windows®是微軟公司(Microsoft Corporation)在美國以及（或者）其他國家的註冊商標。
- PC/AT 是國際商用機器公司(International Business Machines Corporation)在美國的註冊商標。
- Adobe® Reader®是美國Adobe公司(Adobe Systems Incorporated)的商標。
- Macintosh®是蘋果電腦公司(Apple Computer, Inc.) 在美國以及（或者）其他國家的註冊商標。
- 所有其他的公司或產品名稱分別是相應公司的商標或註冊商標。
- 本機中的某些IC芯片包含機密和/或商業秘密，所有權屬於Texas Instruments（德州儀器公司）。因此您不能複製、修改、改編、破譯、散布、反向工程、反彙編或反編譯它的內容。

在設置本投影機時，請遵守以下安全措施。

關於燈泡組件的注意事項

- 如果燈泡破裂，則可能產生玻璃碎片。萬一燈泡破裂，請與就近SHARP公司授權的投影機經銷商或服務中心接洽、聯係更換事宜。參閱“更換燈泡”（第50頁）。

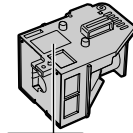

關於投影機安裝的注意事項

- 為盡量減少修理和保養次數、並保持高質量的影像，SHARP公司建議應避免將投影機安裝在潮濕、多塵或有煙霧的地方。如果投影機處於這樣的環境下，那麼就必須更加頻繁地清潔風口和鏡頭。只要定期清潔投影機，在這樣的環境下使用也不會縮短投影機的使用壽命。投影機內部的清潔只能由SHARP公司授權的投影機經銷商或服務中心來進行。

不要將投影機安放在陽光直射的地方或光線明亮的地方。

- 投影屏幕應放置在不受陽光或室內光線直射的地方。光線直接照在投影屏幕上會使顏色變淡，使觀看困難。在陽光充足或明亮的室內安裝投影屏幕時，請拉上窗簾，調暗燈光。

關於放置投影機的注意事項

- 請將投影機放置於平坦的地方，其傾斜程度須在調校腳的調節範圍之內（8度）。

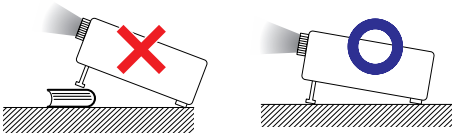

在高山等海拔甚高之處使用本投影機時（在海拔約為1,500公尺[4,900英尺]或更高的地方）

- 在空氣稀薄之高海拔地區使用本投影機時，請將“風扇模式”設置為“高”。否則會影響光學系統之使用壽命。

關於投影機放置在高處部位的警告

- 當投影機放置在高處部位時，必須注意小心地固定，防止投影機跌落造成人身傷害事故。

勿使投影機遭受強烈衝擊和（或）震動。

- 要保護鏡頭，勿使其表面受到碰撞或損傷。

須偶爾讓眼睛休息一下。

- 長時間連續觀看投影屏幕會使眼睛疲勞。請務必讓眼睛偶爾休息一下。

避免置於溫度極高之處。

- 投影機的工作溫度為 $+5^{\circ}\text{C}\sim+35^{\circ}\text{C}$ （ $41^{\circ}\text{F}\sim 95^{\circ}\text{F}$ ）。
- 投影機的存放溫度為 $-20^{\circ}\text{C}\sim+60^{\circ}\text{C}$ （ $-4^{\circ}\text{F}\sim 140^{\circ}\text{F}$ ）。

請勿堵塞排風口和進風口。

- 排風口與最靠近的牆或物體之間至少應留出30厘米（ $11\frac{13}{16}$ 英寸）的距離。
- 請務必確認進風口和排風口未被堵塞。
- 如果冷卻風扇出現故障，那麼保護電路就會自動使投影機進入待機模式，防止造成過熱損壞。這並不表明有故障。（參閱第48和49頁）請從牆上插座中拔出投影機的電源線，並至少等待10分鐘。將投影機放置於進風口與排風口不受阻擋的地方，然後重新插上電源線、並打開投影機。這樣就會使投影機恢復到正常運行狀態。

- 在關閉投影機電源時，冷卻風扇會繼續運行一段時間以降低內部溫度。請在冷卻風扇停止轉動之後再拔出電源線插頭。根據環境情況和內部溫度不同，冷卻風扇的運行時間也會不同。

關於使用本投影機之注意事項

- 在使用本投影機時，務必不能使其遭受強烈衝擊和/或振動，否則會使之損壞。需特別注意保護鏡頭。在搬移投影機之前，請務必先將電源插頭從電源插座中拔出，並將連接到本機之其他所有電線全部卸下。
- 切勿抓握鏡頭來搬運投影機。
- 在存放投影機時，請重新將鏡頭蓋蓋好。（參閱第11頁）
- 勿使投影機受到陽光直射或將其置於熱源近旁，否則會使機殼顏色改變或導致塑膠蓋子變形。

其他連接的設備

- 當要將電腦或其他音像設備連接到投影機上時，請先從交流電源插座中拔出投影機的電源線，關閉要連接的設備的電源，然後再進行連接。
- 有關如何進行連接的事項，請參閱投影機和將要連接的設備的使用說明書。

在其他國家使用本投影機

- 使用投影機所在的地區或國家不同，電源電壓和插頭形狀可能會有不同。在海外使用本投影機時，請務必根據所在國家選用合適的電源線。

溫度監視功能



- 如果由於安裝問題或通風口堵塞而使投影機變得過熱，“”和“溫度”就會在圖像的左下角點亮。如果溫度繼續上升，那麼燈泡將會關閉，投影機上的溫度警告指示燈就會閃爍，經過90秒鐘的冷卻時間之後，投影機就會進入待機模式。詳情請參閱第48頁“保養指示燈”一節。

資料

- 冷卻風扇調節內部溫度，其運行是自動控制的。在投影機運行時，由於風扇速度變化，風扇的聲音可能會有變化。這並不表示有故障。
- 當正在投影時或冷卻風扇正在轉動時，請勿拔出電源線。由於冷卻風扇停轉，會導致內部溫度升高，由此可能引起損壞。

如何讀取PDF使用說明書

CD-ROM光盤中包含有用幾種語言編寫的PDF格式使用說明書，所以即使沒有本說明書，您也能操作本投影機。為利用這些使用說明書，須在電腦（Windows®或Macintosh®）上安裝Adobe® Reader®軟件。

請從國際互聯網（<http://www.adobe.com>）上下載Adobe® Reader®軟件。

閱讀Windows®用的PDF使用說明書（若使用蘋果[Macintosh]電腦，請跳過步驟②）。

- ① 將CD-ROM光盤插入光盤驅動器中。
- ② 雙擊“我的電腦”圖標。
- ③ 雙擊“光盤”驅動器。
- ④ 雙擊想要觀看的語言（文件夾名）。
- ⑤ 雙擊“10_20_”pdf文件，來讀取投影機的使用說明書。

註

- 如果雙擊鼠標不能打開所需的pdf文件，那麼請先啓動Adobe® Reader®軟件，然後用“文件”、“打開”選擇表來指定所需的文件。

附件

隨機附件



遙控器
RRMCGA398WJSA



2枚R-6電池
（“AA”尺寸，UM/SUM-3，
HP-7或同類產品）

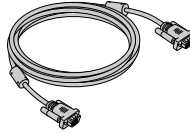

RGB電纜
（9'10" (3.0 m)）
QCNWGA045WJPZ

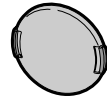

鏡頭蓋（裝於鏡頭上）
CCAPHA024WJSA

- 使用說明書（本使用說明書 (TINS-B851WJZZ)以及CD-ROM光碟 (UDSKAA062WJZZ)）

電源線*

(1)

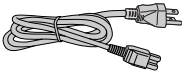

用於美國和
加拿大等國
（6' (1.8 m)）
QACDA007WJPZ

(2)

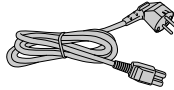

用於歐洲，
除英國之外
（6' (1.8 m)）
QACVA011WJPZ

(3)

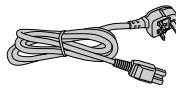

用於英國、和新加坡
（6' (1.8 m)）
QACCBA036WJPZ

(4)

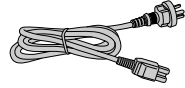

用於澳大利亞、
新西蘭和大洋州
（6' (1.8 m)）
QACCLA018WJPZ

* 請使用與所在國家牆上插座相符的電源線。

選購附件

- 3個RCA插頭到15針D-sub插頭電纜(9'10" (3.0 m)) AN-C3CP2
- DIN-D-sub/RS-232C轉接頭(5^{57/64}" (15 cm)) AN-A1RS
- 遙控接收器 AN-MR2
- 燈泡組件 AN-XR20LP（用於XR-20X/XR-20S）
AN-XR10LP（用於XR-10X/XR-10S）



註

- 在某些地區可能買不到某些選購附件。請與就近SHARP公司授權的投影機經銷商或服務中心接洽。

部件名稱與功能

中的數字是本說明書中解釋該主題的主要頁碼。

投影機

頂視圖

電源指示燈

27, 48

燈泡指示燈

27, 48

溫度警告指示燈

48

STANDBY/ON
(待機/開)
按鈕

27

用於打開電源、
使投影機進入待
機模式。

STANDBY/ON

音量按鈕

(-◀/▶+) 用於調節揚聲器音量大小。

30

ENTER
(確定) 按鈕
用於設置在選
擇表上所選擇
的或調節的項
目。

37

INPUT (輸入) 按鈕
(▲/▼) 用於
切換輸入模式1、2、3
或4。

30

KEYSTONE
(梯形失真)
按鈕
用於進入“梯
形失真校正”
模式。

31

MENU/HELP
(選擇表/幫助) 按鈕
用於顯示調節和設置
畫面、以及幫助畫
面。

37, 46

調節按鈕

(▲/▼/◀/▶) 用於選擇選擇表項目

37

前視圖

聚焦環
用於調節聚
焦。

28

進風口

47

變焦環
用於使圖像放大或縮
小。

28

遙控感應器

15

HEIGHT
ADJUST
(高度調節) 桿

29

按壓鏡頭蓋之兩側來將其裝上或卸下。

部件名稱與功能 (續)

中的數字是本說明書中解釋該主題的主要頁碼。

後視圖

端子 參閱第 21 頁 “INPUT (輸入) 端子與可連接的主要設備”。

AUDIO (音頻) (INPUT [輸入] 1、2) 端子 (INPUT[輸入]1和2共用)

INPUT 1 (輸入1) 和INPUT 2 (輸入2) 端子 用於電腦RGB和色差信號的端子

AUDIO OUTPUT (音頻輸出) 端子 連接到AUDIO INPUT (音頻輸入) 端子的設備上的音頻輸出端子

OUTPUT (輸出) (INPUT[輸入] 1、2) 端子 (由用於INPUT 1和2[輸入1和2]的電腦RGB和色差信號輸出端子共用) 用於連接監視器的端子

INPUT 3 (輸入3) 端子 用於連接帶有S-視頻端子的視頻設備。

RS-232C 端子 在用電腦操控本投影機時所用的端子

AUDIO (音頻) (INPUT[輸入] 3、4) 端子 (INPUT[輸入]3和4共用)

INPUT 4 (輸入4) 端子 用於連接視頻設備。

排風口

揚聲器

肯辛頓 (Kensington) 安全標準連接器

交流電源插座 連接附送的電源線。

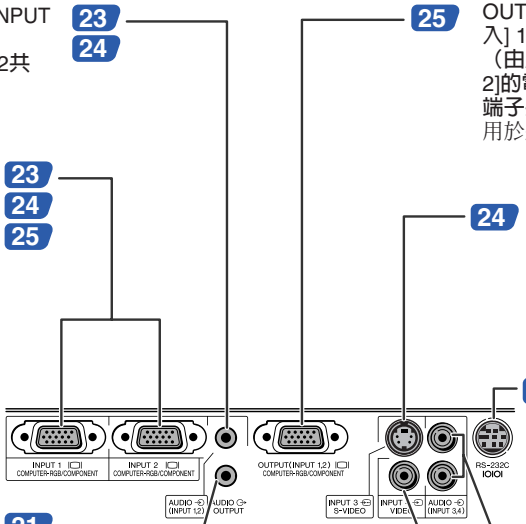

進風口

後調校腳

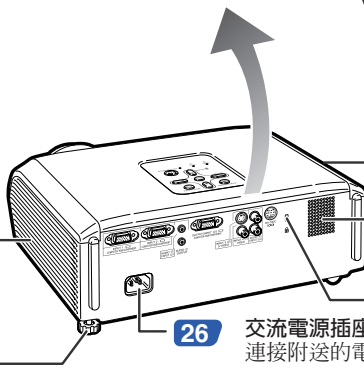

使用肯辛頓 (Kensington) 鎖

- 本機有一個與“肯辛頓微救助安全系統” (Kensington MicroSaver Security System) 組合使用的肯辛頓 (Kensington) 安全標準連接器。關於使用該系統來確保投影機安全的使用說明，請參閱隨同該系統一起提供的信息。

中的數字是本說明書中解釋該主題的主要頁碼。

STANDBY (待機) 按鈕
用於將投影機置於待機模式。

KEYSTONE (梯形失真) 按鈕
用於進入梯形失真校正模式。

RETURN (返回) 按鈕
在操作選擇表時用於返回到前一個選擇表畫面。

FORWARD/BACK (前進/後退) 按鈕
當使用選購之遙控接收器 (AN-MR2) 時，其功能與電腦鍵盤上的 [Page Down] (頁下移) 鍵和 [Page Up] (頁上移) 鍵相同。

BREAK TIMER (暫停定時器) 按鈕
用於顯示出中斷時間。

AV MUTE (音像消音) 按鈕
用於暫時顯示黑屏幕並關閉聲音。

PICTURE MODE (圖像模式) 按鈕
用於選擇合適的圖像。

ON (開) 按鈕
用於打開電源。

MENU/HELP (選擇表/幫助) 按鈕
用於顯示調節和設置畫面、以及幫助畫面。

調節按鈕 (▲/▼/◀/▶)
• 用於選擇選擇表項目。
• 用於在梯形失真校正模式下調校“梯形失真”。

ENTER (確定) 按鈕
用於設置在選擇表上所選擇的或調節的項目。

FREEZE (靜止) 按鈕
用於使影像靜止。

音量按鈕
用於調節揚聲器音量大小。

AUTO SYNC (自動同步) 按鈕
在與電腦連接時，用於自動調節影像。

RESIZE (改變尺寸) 按鈕
用於切換屏幕尺寸 (正常、邊框等)。

INPUT (輸入) 1、2、3和4按鈕
用於切換到相應的輸入模式。

27

31

37

37

34

30

34

27

37

46

37

37

34

30

34

32

30

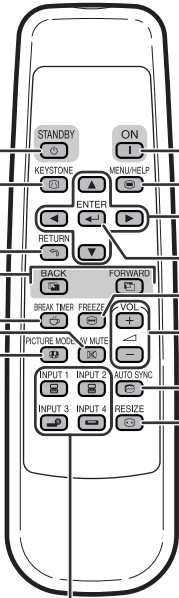

部件名稱與功能（續）

插入電池

1 按壓蓋子上的▲標記，並將其按照箭頭所示方向滑動。

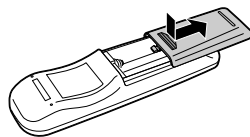

2 插入電池。
• 插入電池，要確保電池的極性與電池艙內的⊕和⊖標記一致。

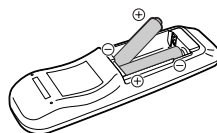

3 裝上蓋子，並將其滑動至“卡啞”一聲牢靠蓋好。

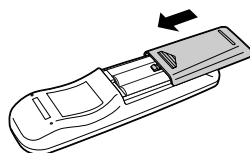

若電池使用不當則會導致漏液或爆炸，故請遵守下述注意事項。



注意

- 若不能正確更換電池，則可能引起爆炸。只能用相同或同等型號的電池進行更換。
- 插入電池，要確保電池的極性與電池艙內的⊕和⊖標記一致。
- 不同類型的電池有不同的特性，因此不可將不同類型的電池混合使用。
- 請勿將新電池與舊電池混合使用。否則可能會縮短新電池的使用壽命，或使舊電池漏液。
- 電池電量耗盡之後請將其從遙控器中取出，因為將耗盡之電池留在其中會導致電池漏液。從電池中漏出之液體對皮膚有害，因此必須用布先擦拭，然後再將其去除乾淨。

- 根據保存情況不同，本投影機附屬之電池可能會在短期內耗盡。請務必盡快用新電池進行替換。
- 如果將在較長時期內不使用遙控器，那麼請將電池從遙控器內取出。
- 在丟棄已耗盡之電池時，請遵守當地政府之有關規定（法令）。

遙控器的有效範圍

在如圖所示的範圍內，可用遙控器來控制投影機。



註

- 從遙控器發射的信號能從屏幕上反射回來，以便操作。但信號的有效距離可能會由於屏幕材料不同而有所不同。

在使用遙控器時

- 務必不能使遙控器跌落、或將其置於潮濕或高溫之處。
- 在熒光燈下遙控器可能會產生故障。如果出現這種情況，那麼請將投影機從熒光燈附近移開。

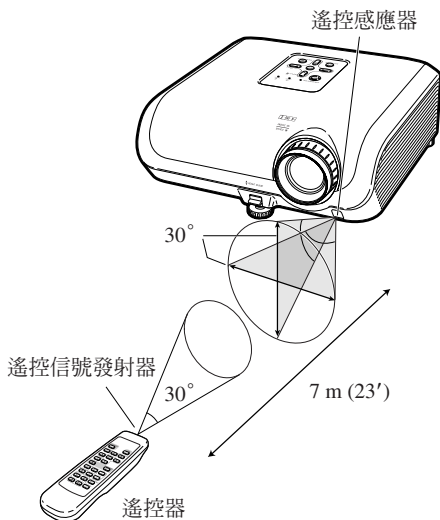

快速啓動

本節對基本操作進行說明（投影機與電腦連接）。詳情請參閱下面對於各步驟進行說明的頁碼。

設置與投射

本節舉例說明投影機與電腦的連接。

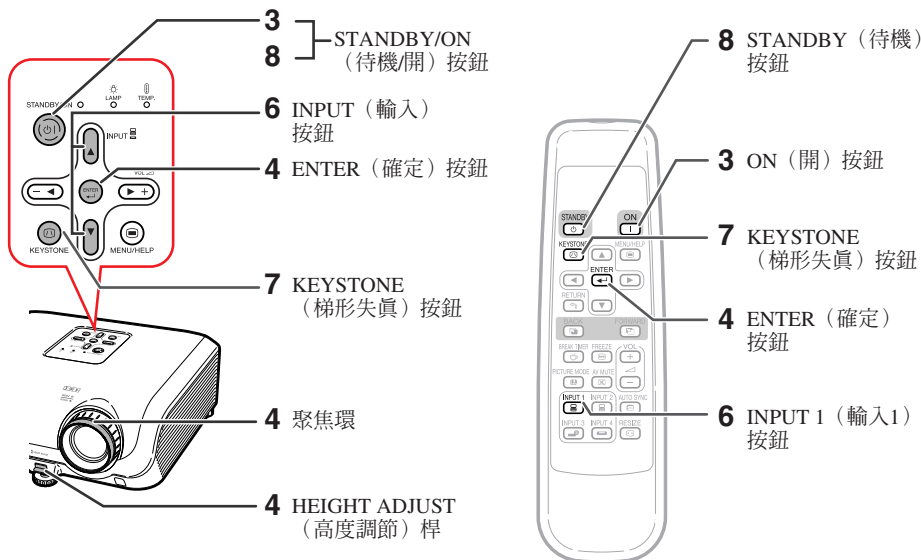

1. 將投影機面朝牆或屏幕放置

→ 第18頁

2. 將投影機連接到電腦上，並將電源線插入投影機上的交流電源插座中

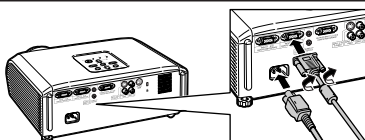

當連接電腦以外的其他設備時，請參閱第24和25頁。

→ 第21–26頁

3. 卸下鏡頭蓋，並打開投影機電源

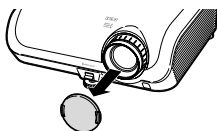

在投影機上 在遙控器上



→ 第27頁

4. 用設置指南來調節投射的影像

- 1 打開投影機電源之後，就會顯示出設置指南。(當“設置指南”設置為“開”時。→第 42頁)
- 2 按照設置指南中的步驟，調節聚焦、屏幕尺寸、以及高度（角度）。
- 3 在調節聚焦、高度和畫面尺寸之後，請按  ENTER（確定）來結束設置指南。

→ 第28頁





5. 打開電腦的電源

6. 選擇INPUT（輸入）模式

用投影機上的INPUT（輸入）按鈕或遙控器上的  INPUT 1（輸入1）按鈕，選擇“輸入1”。

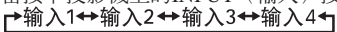
在投影機上 在遙控器上 屏幕顯示（RGB）



- 當按下投影機上的INPUT（輸入）按鈕時，輸入模式按照如下所示切換：

- 當用遙控器時，按  INPUT 1（輸入1）/  INPUT 2（輸入2）/  INPUT 3（輸入3）/  INPUT 4（輸入4）來切換輸入模式。

→ 第30頁

7. 校正梯形失真

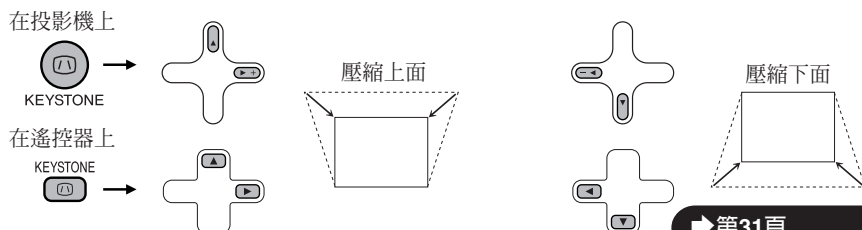
用梯形失真校正功能來校正梯形失真。（在XR-20X上，梯形失真校正功能會自動運行。）



→ 第31頁

8. 關閉投影機電源

按下投影機上的STANDBY/ON（待機/開）按鈕或遙控器上的STANDBY（待機）按鈕，然後在顯示出確認消息時再一次按下該按鈕，來使投影機進入待機模式。

在投影機上 在遙控器上



屏幕顯示

 进入待机模式?
是：再按一次
否：请等待

- 當冷卻風扇停轉後，從交流電源插座上拔出電源線。

→ 第27頁

設置投影機

設置投影機

為獲得最佳影像，請將投影機置於與屏幕垂直的位置，投影機的擱腳要放在水平且平坦之處。這樣設置，就不再需要進行梯形失真校正，並得到最佳之影像品質。（參閱第31頁）

標準設置（前面投射）

- 根據想要的圖像尺寸，將投影機放置在離開投射屏幕所需距離的地方。（參閱第20頁）



標準設置舉例

側視圖

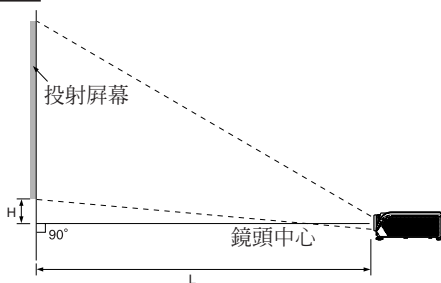

註

- 關於“屏幕尺寸和投射距離”的其他資訊，請參閱第 20 頁。

安裝於天花板上時的設置

- 如果安裝於天花板上，那麼建議使用選購之 SHARP 天花板安裝托架。在安裝投影機之前，請與就近 SHARP 授權之投影機經銷商或服務中心接洽，以獲取所推薦之天花板安裝托架（單獨出售）。
 - AN-XRCM30 天花板安裝托架（適用於美國）。
 - AN-60KT 天花板安裝托架，相應之 AN-TK201 與 AN-TK202 延長管（用於美國之外的國家）。
- 在“投影模式”中設置“天花板+前面”來反轉影像。關於本功能之使用方法，請參閱第 42 頁。

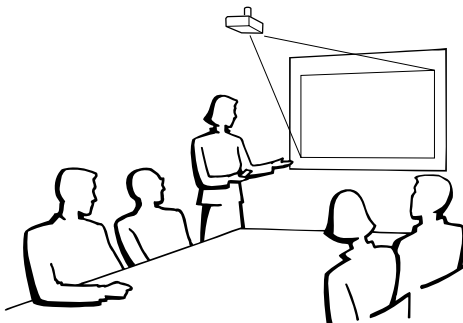

投影模式

投影機可使用下圖所示4種投影模式中之任意一種。請選擇最符合所用的投射設置之模式。(可以在“螢幕調節”選擇表中設置“投影”模式。請參閱第42頁。)

■ 安裝於桌面上，前面投射

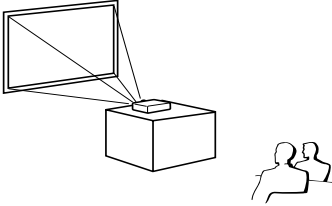

選擇表項目→“正常”

■ 安裝於桌面上，後面投射 (使用半透明螢幕)

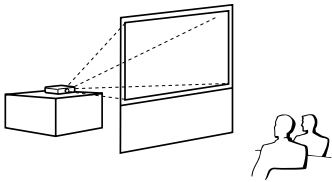

選擇表項目→“后面”

■ 安裝於天花板上，前面投射

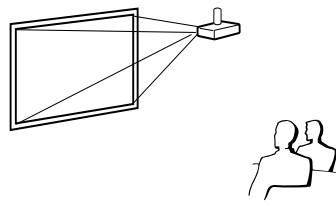

選擇表項目→“天花板 + 前面”

■ 安裝於天花板上，後面投射 (使用半透明螢幕)

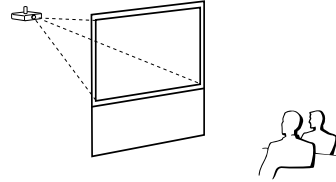

選擇表項目→“天花板+后面”

投射影像尺寸與投射距離關係的表示

舉例：“正常模式”(4:3)

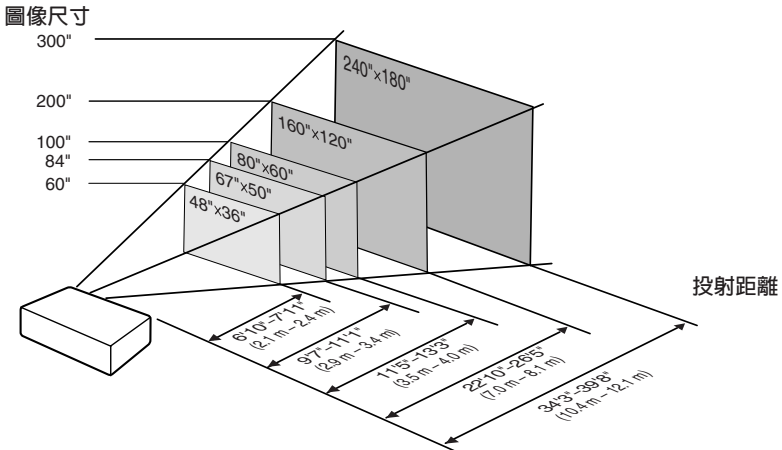

設置投影機 (續)

螢幕尺寸和投射距離

NORMAL (正常) 模式 (4:3)

圖像 (投射螢幕) 尺寸			投射距離[L]		鏡頭中心到影像底部的距離[H]
對角線 [X]	寬度	高度	最近[L1]	最遠[L2]	
300" (762 cm)	610 cm (240")	457 cm (180")	10.4 m (34' 3")	12.1 m (39' 8")	- 48 cm (- 19 ⁵ / ₆₄ "
270" (686 cm)	549 cm (216")	411 cm (162")	9.4 m (30' 10")	10.9 m (35' 8")	- 44 cm (- 17 ¹¹ / ₆₄ "
250" (635 cm)	508 cm (200")	381 cm (150")	8.7 m (28' 7")	10.1 m (33' 1")	- 40 cm (- 15 ⁵⁷ / ₆₄ "
200" (508 cm)	406 cm (160")	305 cm (120")	7.0 m (22' 10")	8.1 m (26' 5")	- 32 cm (- 12 ²³ / ₃₂ "
150" (381 cm)	305 cm (120")	229 cm (90")	5.2 m (17' 2")	6.0 m (19' 10")	- 24 cm (- 9 ¹⁷ / ₃₂ "
100" (254 cm)	203 cm (80")	152 cm (60")	3.5 m (11' 5")	4.0 m (13' 3")	- 16 cm (- 6 ²⁹ / ₆₄ "
84" (213 cm)	171 cm (67")	128 cm (50")	2.9 m (9' 7")	3.4 m (11' 1")	- 14 cm (- 5 ¹¹ / ₃₂ "
72" (183 cm)	146 cm (58")	110 cm (43")	2.5 m (8' 3")	2.9 m (9' 6")	- 12 cm (- 4 ³⁷ / ₆₄ "
60" (152 cm)	122 cm (48")	91 cm (36")	2.1 m (6' 10")	2.4 m (7' 11")	- 10 cm (- 3 ¹⁹ / ₁₆ "
40" (102 cm)	81 cm (32")	61 cm (24")	1.4 m (4' 7")	1.6 m (5' 3")	- 6 cm (- 2 ³⁵ / ₆₄ "

X: 圖像尺寸 (對角線) (英寸/公分)

L: 投射距離 (m/英尺)

L1: 最短投射距離 (m/英尺)

L2: 最長投射距離 (m/英尺)

H: 鏡頭中心到影像底部的距離 (cm/英寸)

用於計算圖像尺寸與投射距離的公式

[m/cm] [英尺/英寸]

L1 (m) = 0.03482X L1 (英尺) = 0.03482X / 0.3048

L2 (m) = 0.04029X L2 (英尺) = 0.04029X / 0.3048

H (cm) = - 0.16151X H (英寸) = - 0.16151X / 2.54

伸展模式 (16:9)

圖像 (投射螢幕) 尺寸			投射距離[L]		鏡頭中心到影像底部的距離[H]	影像位置的調節範圍[S]
對角線 [X]	寬度	高度	最近[L1]	最遠[L2]		
250" (635 cm)	553 cm (218")	311 cm (123")	9.5 m (31' 1")	11.0 m (36' 0")	- 96 cm (- 37 ³ / ₄ "	± 52 cm (± 20 ²⁷ / ₆₄ "
225" (572 cm)	498 cm (196")	280 cm (110")	8.5 m (28' 0")	9.9 m (32' 5")	- 86 cm (- 33 ³¹ / ₃₂ "	± 47 cm (± 18 ²⁵ / ₆₄ "
200" (508 cm)	443 cm (174")	249 cm (98")	7.6 m (24' 11")	8.8 m (28' 10")	- 77 cm (- 30 ¹³ / ₆₄ "	± 42 cm (± 16 ¹¹ / ₃₂ "
150" (381 cm)	332 cm (131")	187 cm (74")	5.7 m (18' 8")	6.6 m (21' 7")	- 58 cm (- 22 ⁴¹ / ₆₄ "	± 31 cm (± 12 ¹ / ₄ "
133" (338 cm)	294 cm (116")	166 cm (65")	5.0 m (16' 7")	5.8 m (19' 2")	- 51 cm (- 20 ⁵ / ₆₄ "	± 28 cm (± 10 ⁷ / ₈ "
106" (269 cm)	235 cm (92")	132 cm (52")	4.0 m (13' 2")	4.7 m (15' 3")	- 41 cm (- 16")	± 22 cm (± 8 ²¹ / ₃₂ "
100" (254 cm)	221 cm (87")	125 cm (49")	3.8 m (12' 5")	4.4 m (14' 5")	- 38 cm (- 15 ³ / ₃₂ "	± 21 cm (± 8 ¹¹ / ₆₄ "
92" (234 cm)	204 cm (80")	115 cm (45")	3.5 m (11' 5")	4.0 m (13' 3")	- 35 cm (- 13 ⁵⁷ / ₆₄ "	± 19 cm (± 7 ³⁹ / ₆₄ "
84" (213 cm)	186 cm (73")	105 cm (41")	3.2 m (10' 5")	3.7 m (12' 1")	- 32 cm (- 12 ¹¹ / ₁₆ "	± 17 cm (± 6 ⁵⁵ / ₆₄ "
72" (183 cm)	159 cm (63")	90 cm (35")	2.7 m (9' 0")	3.2 m (10' 4")	- 28 cm (- 10 ⁷ / ₈ "	± 15 cm (± 5 ⁵⁷ / ₆₄ "
60" (152 cm)	133 cm (52")	75 cm (29")	2.3 m (7' 6")	2.6 m (8' 8")	- 23 cm (- 9 ¹ / ₁₆ "	± 12 cm (± 4 ²⁹ / ₃₂ "
40" (102 cm)	89 cm (35")	50 cm (20")	1.5 m (5' 0")	1.8 m (5' 9")	- 15 cm (- 6 ³ / ₆₄ "	± 8 cm (± 3 ¹⁷ / ₆₄ "

X: 圖像尺寸 (對角線) (英寸/公分)

L: 投射距離 (m/英尺)

L1: 最短投射距離 (m/英尺)

L2: 最長投射距離 (m/英尺)

H: 鏡頭中心到影像底部的距離 (cm/英寸)

S: 影像位置的可調範圍 (cm/英寸) 參閱第41頁。

用於計算圖像尺寸與投射距離的公式

[m/cm] [英尺/英寸]

L1 (m) = 0.03794X L1 (英尺) = 0.03794X / 0.3048

L2 (m) = 0.04389X L2 (英尺) = 0.04389X / 0.3048

H (cm) = - 0.3835X H (英寸) = - 0.3835X / 2.54

S (cm) = ± 0.20754X S (英寸) = ± 0.20754X / 2.54



- 關於“投射距離(L)”和“鏡頭中心到影像底部的距離(H)”，請參閱第18頁。
- 上面圖表的數值中有一些錯誤。
- 有負(-)號的數值，表示鏡頭中心低於影像底部的距離。

連接

INPUT (輸入) 端子與可連接的主要設備

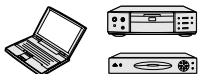

INPUT 1 (輸入1)、INPUT 2 (輸入2) 端子

- 連接電腦。(參閱第23頁)
- 連接帶色差信號輸出端子的視頻設備 (DVD影碟機、DTV解碼器、帶硬盤的DVD錄像機等)。(參閱第24頁)

AUDIO (音頻) 端子
(INPUT 1 [輸入1]、INPUT 2 [輸入2])
連接音頻電纜 (INPUT 1 [輸入1]和INPUT 2 [輸入2]共用的音頻輸入端子)。(參閱第23和24頁)



COMPUTER-RGB/COMPONENT OUTPUT (電腦-RGB/ 色差信號輸出) 端子
如果想要同時在監視器上觀看投射影像，那麼請連接一台監視器。(參閱第25頁)

AUDIO (音頻) 端子
(INPUT 3 [輸入3]、INPUT 4 [輸入4])
連接音頻電纜 (INPUT 3 [輸入3]和INPUT 4 [輸入4]共用的音頻輸入端子)。(參閱第24和25頁)

後視圖

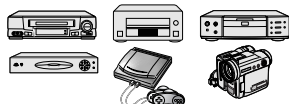
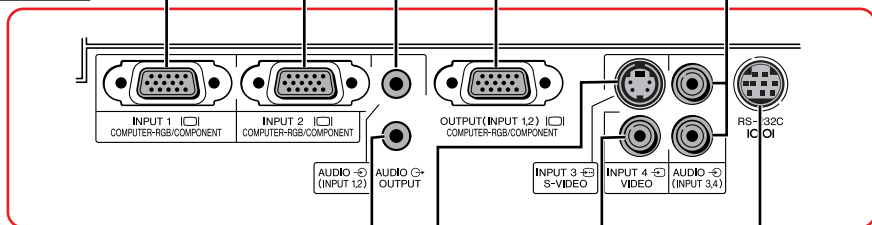

INPUT 3 (輸入3) 端子
連接帶有S-視頻輸出端子的視頻設備 (錄像機、DVD影碟機等)。(參閱第24頁)



RS-232C端子
連接電腦來控制投影機。(參閱第26頁)



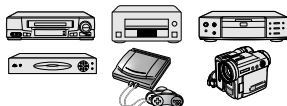







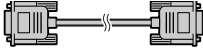
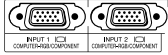
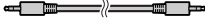



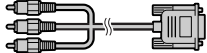
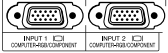

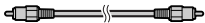

AUDIO OUTPUT (音頻輸出) 端子
用音頻電纜 (市售) 連接到擴音機或其他音頻設備 (用於INPUT [輸入] 1、2、3和4的共用音頻輸出端子)。
用帶有ø3.5mm小型插頭的音頻電纜連接到這個端子。

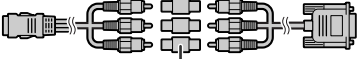
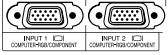

INPUT 4 (輸入4) 端子
連接不帶S-視頻輸出端子的視頻設備。(參閱第25頁)

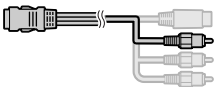
用於連接的電纜的例子

- 關於連接和電纜的更多詳情，請參閱所連接設備的使用說明書。
- 可能還需要未在下面列出來的其他電纜或連接插頭。

設備	輸入信號	電纜	投影機上的端子
 <p>電腦</p>	RGB視頻	RGB電纜（隨機附件） 	INPUT 1, 2 
	電腦音頻	ø3.5 mm立體聲音頻電纜 （市售或夏普維修部QCNWGA038WJPZ） 	AUDIO INPUT 
   <p>音像設備</p>	色差視頻	3個RCA（色差信號）到15針D-sub電纜 （選購件，AN-C3CP2型） 	INPUT 1, 2 
	S-視頻	S-視頻電纜（市售） 	INPUT 3 
	視頻	視頻電纜（市售） 	INPUT 4 
	音頻	ø3.5 mm微型插孔到RCA音頻電纜（市售） 	AUDIO INPUT 
  <p>攝像機/ 視頻遊戲機</p>	色差視頻	用於攝像機或視頻遊戲機的電纜/3個RCA （色差信號）到15針D-sub電纜（選購件， AN-C3CP2型）  RCA轉接頭(市售)	INPUT 1, 2 
	S-視頻	用於攝像機或視頻遊 戲機的電纜 	INPUT 3 
	視頻	用於攝像機或視頻遊 戲機的電纜 	INPUT 4 
	音頻	用於攝像機或視頻遊戲機的電纜/ø3.5 mm微型 插孔到RCA音頻電纜（市售）  RCA轉接頭(市售) 或直接連接到AUDIO（音頻） （INPUT 3、4 輸入3、4）。	AUDIO INPUT 

連接到電腦

在連接之前，請務必從交流電源插座中拔出投影機的電源線，並關閉要連接設備的電源。在完成全部連接之後，先打開投影機電源，然後打開其他設備的電源。在與電腦連接時，請務必在完成全部連接之後才最後打開電腦的電源。

在連接之前，請務必閱讀要連接設備的使用說明書。

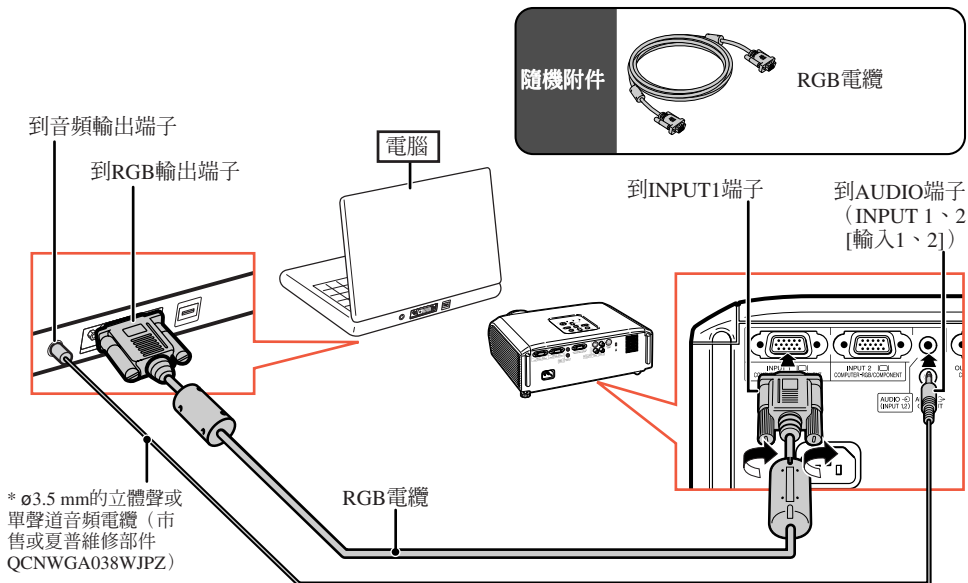

* 在使用ø3.5 mm單聲道音頻電纜時，其音量為使用ø3.5 mm立體聲音頻電纜時的一半。



註

- 關於與本投影機兼容的電腦信號清單，請參閱第58頁“電腦兼容性圖表”。如果使用未在表中列舉的電腦信號，那麼可能會使某些功能失效。
- 使用某些Macintosh（蘋果）電腦時，可能會需要Macintosh適配器。請與就近Macintosh（蘋果）電腦經銷商接洽。
- 取決於所用的電腦，如果電腦上的外部輸出端口沒有打開，那麼有可能不能投射影像。（例如，使用SHARP筆記本電腦時，需要同時按下“Fn”和“F5”鍵）。請參閱電腦使用說明書上的有關說明，來打開電腦上的外部輸出端口。

連接到視頻設備

投影機配備了支持色差視頻、S-視頻、以及視頻信號的輸入端子。請參閱下圖連接影音設備。按照色差信號、S-視頻信號和視頻信號的順序，越排在前面的信號其影像質量越高。如果音頻/視頻設備上有色差信號輸出端子，那麼請使用投影機上的COMPUTER/COMPONENT(電腦/色差信號)端子(INPUT1或INPUT2)(輸入1或輸入2)來連接視頻。

使用3個RCA（色差信號）到15針D-sub電纜時（輸入1或輸入2）

到音頻輸出端子

到色差信號輸出 (Y, Cb/Pb, Cr/Pr) 端子

DVD等

到INPUT1端子

到AUDIO端子
(INPUT 1、2)
[輸入1、2]

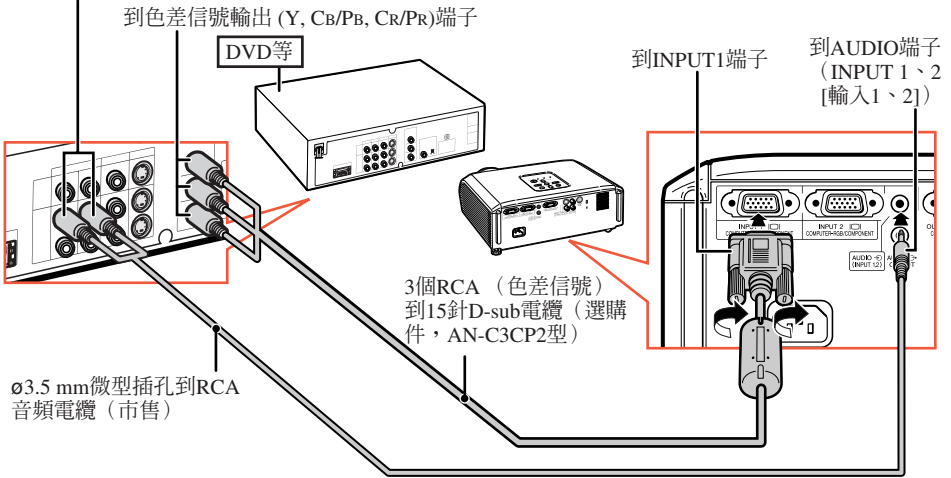

使用S-視頻電纜時（輸入3）

到音頻輸出端子

到S-視頻輸出端子

DVD等

到INPUT3端子

到AUDIO端子
(INPUT 3、4)
[輸入3、4]

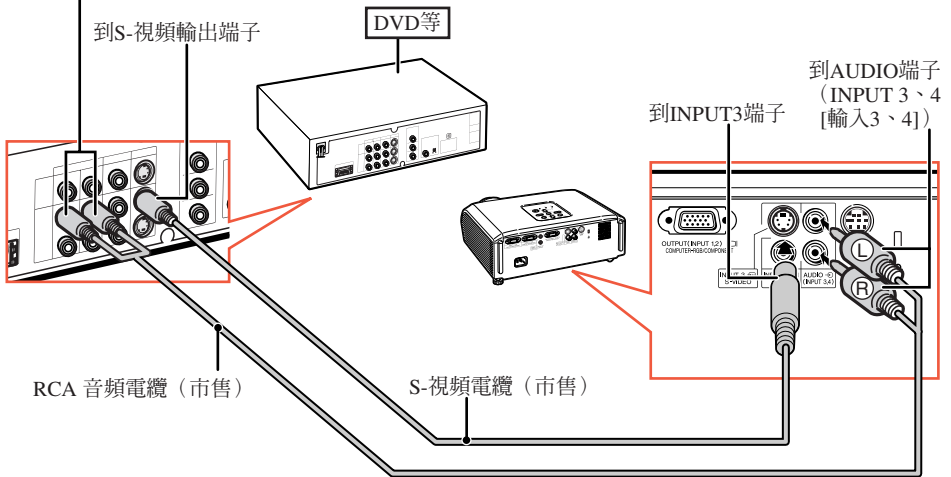

使用複合視頻電纜時（輸入4）

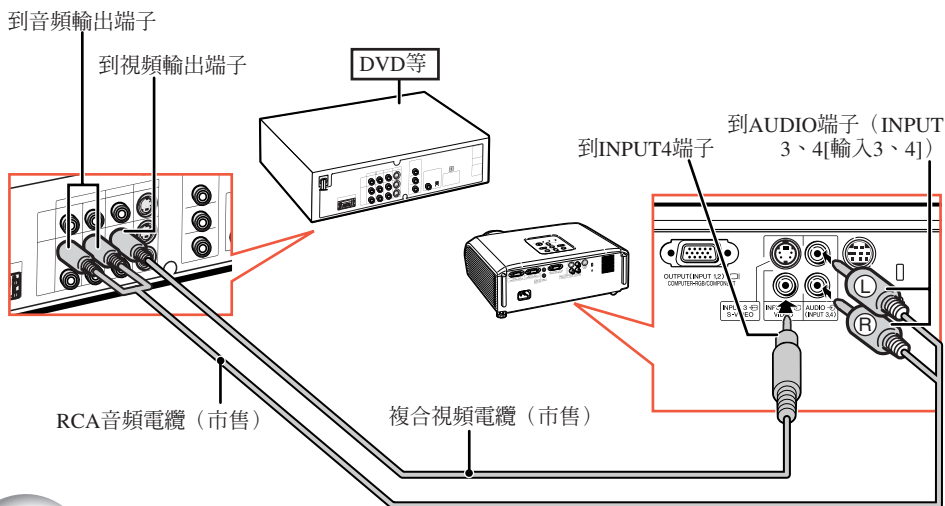

用RGB輸入端子連接到監視器

使用兩套RGB電纜，可以同時在投影機和一台單獨的監視器上顯示電腦影像。

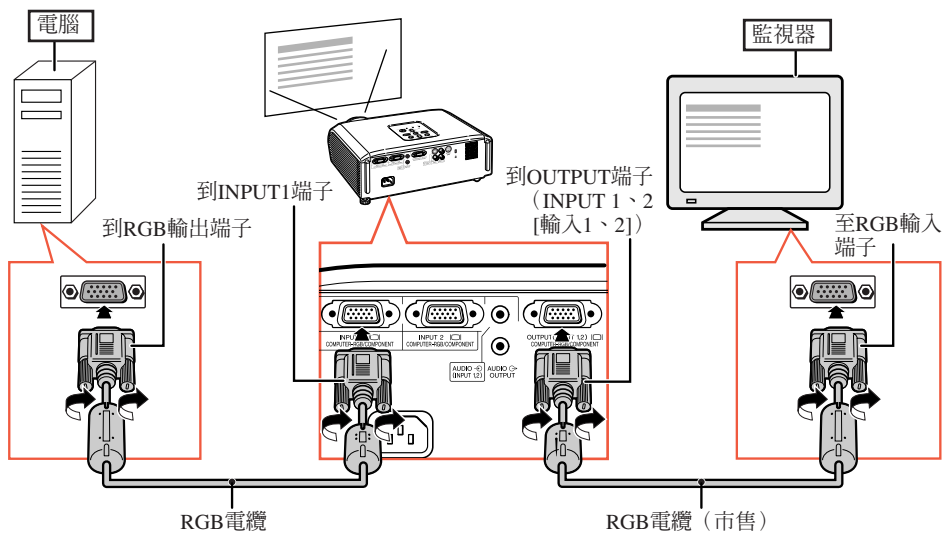

註

- 可將RGB信號和色差視頻信號輸出到監視器。
- 進行此連接時，需要另一條RGB電纜（市售）。

用電腦來控制投影機

用DIN-D-sub RS-232C轉接頭（選購件：AN-A1RS）和一條RS-232C串行控制電纜（交叉型，市售）將投影機上的RS-232C端子連接到電腦時，就可以用電腦來操控投影機並檢查投影機的狀態。詳情請參閱第 54 頁。

用RS-232C串行控制電纜和DIN-D-sub RS-232C轉接頭連接到電腦時

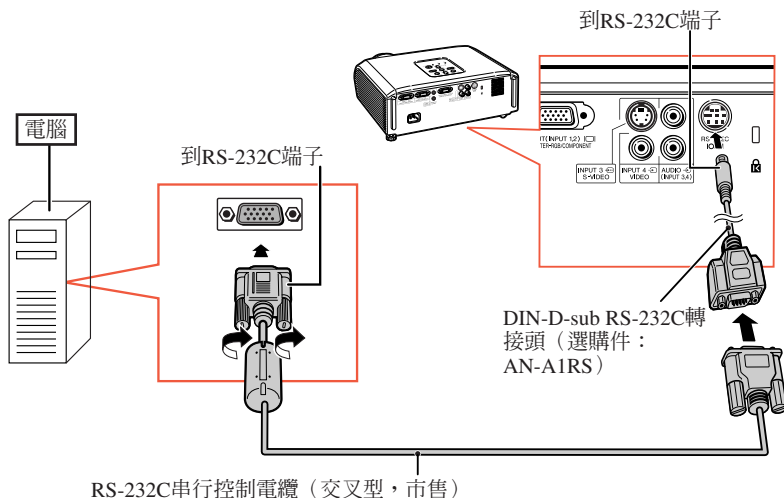

註

- 如果未能正確設置電腦端子，那麼RS-232C功能可能不能操作。詳情請參閱電腦之使用說明書。
- RS-232C串行控制電纜之連接方法，請參閱第 53 頁。

資料

- 請勿將RS-232C電纜連接到除了電腦上的RS-232C端子之外的其他端口，否則可能會損壞電腦或投影機。
- 在打開著電源之時，請勿將RS-232C串行控制電纜連接到電腦或從電腦上卸下，否則可能會損壞電腦。

連接電源線

將附送的電源線插入到投影機後面的交流電源插座中。

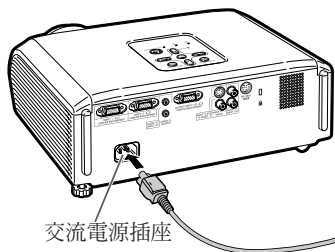
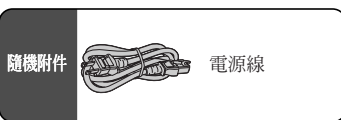

打開或關閉投影機電源

打開投影機電源

請注意，在進行如下所示操作之前，需要
先完成到外部設備和電源插座之連接。
(參閱第 23 到 26 頁)

卸下鏡頭蓋，並按下投影機上的
① STANDBY/ON (待機/開) 按鈕，或遙
控器上的  ON (開) 按鈕。

- 當設置了“系統鎖”時，就會顯示出密碼輸入框。
如果要取消密碼設定，那麼請先輸入已經設置的密
碼。詳情請參閱第 44 頁。



註

關於燈泡指示燈

燈泡指示燈點亮，指示出燈泡的狀態。

綠色：燈泡點亮。

綠色閃爍：燈泡正在預熱或關閉。

紅色：燈泡不正常地關閉或燈泡應該更換。

- 當在投影機上進行切換時，在燈泡剛點亮後的
瞬間，影像可能會輕微閃爍。這是正常的運
行，因為燈泡控制電路正在穩定燈泡的輸出特
性。不應該為這是不正常的運行。
- 如果投影機被置於待機模式，接著又立即再次
將其打開，那麼燈泡可能需等待一些時間之後
才開始投射。

關閉電源 (使投影機進入待機模式)

1 按投影機上的 ① STANDBY/ON (待
機/開) 或遙控器上的  STANDBY
(待機)，然後在顯示著確認訊息時
再一次按該按鈕，使投影機進入待機模
式。

2 在冷卻風扇停止轉動之後，將電源線
從交流電源插座中拔出。

- 當處於冷卻狀態時，投影機上的電源指
示燈以綠色閃爍。
- 當投影機結束冷卻時，電源指示燈轉變
為紅色。

資料

- 本機出廠時設置的默認語言是英語。如果想要
將屏幕顯示更改為另一種語言，那麼請按照第
42 頁所述步驟重新設置語言。

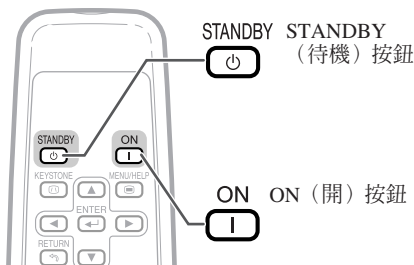
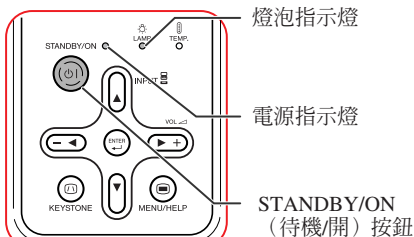

屏幕顯示 (確認訊息)

① 进入待机模式?

是：再按一次

否：请等待

正在终止。请等待。

資料

- 當正在投影時或冷卻風扇正在轉動時，請勿拔
出電源線。由於冷卻風扇停轉，會導致內部溫
度升高，由此可能引起損壞。

關於設置指南

在打開投影機電源之後，就會顯示出設置指南來幫助您設置投影機。

引導項目

- 1 FOCUS (聚焦)
- 2 HEIGHT ADJUST (高度調節)
- 3 ZOOM (變焦)

按 **ENTER** (確定)，來退出設置指南畫面。



註

- 設置指南畫面自動按照如下順序以高亮來顯示項目：

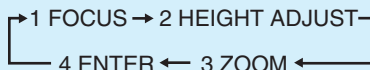

但是，可以調節聚焦、高度（角度）、或變焦，無視以高亮顯示的項目。

- 如果不希望下一次再顯示出設置指南，那麼請將“菜单”-“屏幕调节”-“设置指南”設置為“关”。（參閱第42頁）

調節投射影像

1 調節聚焦

可用投影機上的聚焦環來調節聚焦。

一邊觀看投射的影像，一邊轉動聚焦環調節聚焦。

2 調節畫面尺寸

可用投影機上的變焦環來調節畫面尺寸。

旋轉變焦環，來放大或縮小畫面尺寸。

設置指南畫面

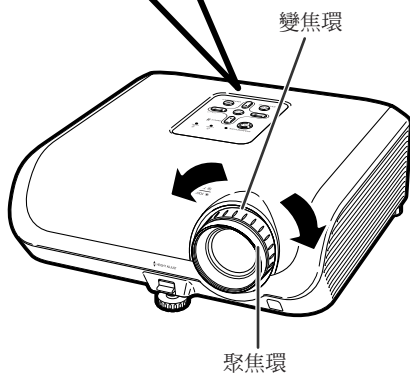
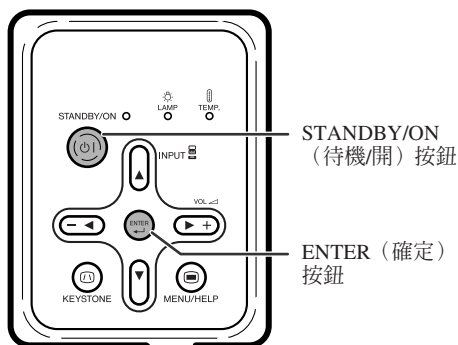
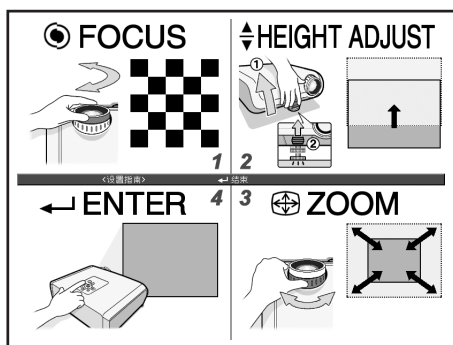

3 調節高度

可用投影機前面和後面的調校腳來調節投影機的高度。

當屏幕比投影機更高時，可調節投影機來使投射的影像更高。

1 一邊向上抬起HEIGHT ADJUST（高度調節）桿，同時向上抬起投影機，以調節其高度。

2 在很好地調節了高度之後，將手從投影機上的HEIGHT ADJUST（高度調節）桿上鬆開。

- 投影機可在所放置表面的8度範圍內調節角度。

3 調節後調校腳，使投影機處於水平位置。

- 投影機可在標準位置的±1度範圍內調節。



註

- 在調節投影機的高度時，會出現梯形失真。請按照梯形失真校正所述之步驟來校正失真。（參閱第 31 和 41 頁）



資料

- 當前調校腳伸出時，請勿在投影機上施加太大的壓力。
- 在放下投影機時要小心，不要將手指夾在調校腳和投影機之間。
- 在抬高或搬動投影機時，須牢牢地握住投影機。
- 請勿握住鏡頭部份。

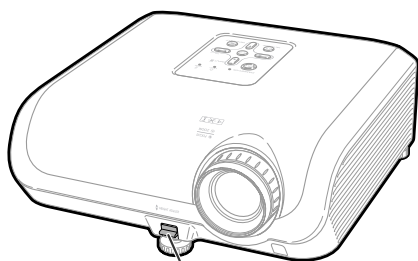

HEIGHT ADJUST
（高度調節）桿

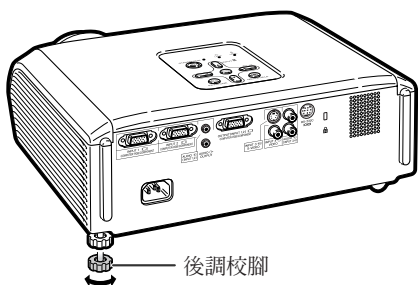
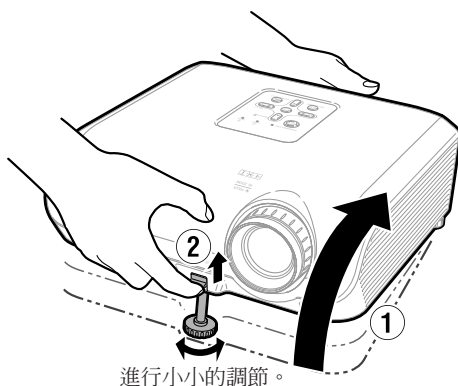

後調校腳

投射影像（續）

切換輸入模式

選擇適合於所連接的設備的輸入模式。

按遙控器上的 INPUT 1（輸入1）、 INPUT 2（輸入2）、 INPUT 3（輸入3）或 INPUT 4（輸入4），來選擇輸入模式。

• 當按下投影機上的INPUT（輸入）（▲/▼）時，輸入模式按照如下順序切換：

輸入1 ↔ 輸入2 ↔ 輸入3 ↔ 輸入4

• 當“自動搜尋”設置為“開”時，投影機上的INPUT（輸入）（▲/▼）就當作自動搜尋按鈕使用。（參閱第 43頁）

調節音量

按遙控器上的 / 或投影機上的 / ，來調節音量。

註

- 按 / 會使音量減小。
- 按 / 會使音量增大。
- 當投影機連接到外部設備時，外部設備的音量根據投影機的音量而改變。在打開或關閉投影機電源時或改變輸入信號時，請將投影機的音量調節到最小。
- 當投影機連接到外部設備而不想從投影機上的揚聲器來輸出聲音時，請將“投影調節”選擇表中的“揚聲器”設置為“關”。（參閱第 43頁）

暫時顯示黑屏並關閉聲音

按遙控器上的 AV MUTE（音像消音），來暫時顯示出黑屏幕、並將聲音關閉。

註

- 再按一次 AV MUTE（音像消音），就會重新恢復投射影像。

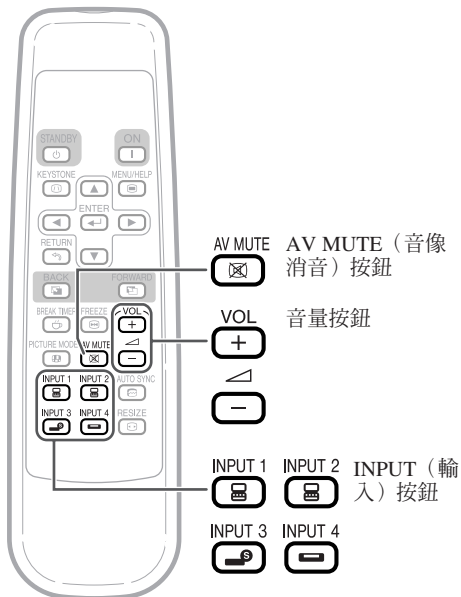

屏幕顯示



屏幕顯示



校正梯形失真

當影像從屏幕的頂部或底部與屏幕成某一角度向屏幕投射時，投射的影像就會出現梯形失真。用於校正梯形失真的功能，稱作梯形失真校正。

註

- 梯形失真校正的最大調節角度約為±13度，而且屏幕設置的最大角度也可以約為±13度（當改變尺寸模式設置為“正常”時）。（參閱第32頁）

1 按下 KEystone（梯形失真）按鈕，進入梯形失真校正模式。

- 也可用投影機上的  KEystone（梯形失真）按鈕，來顯示出梯形失真校正模式的屏幕顯示。

2 按 / 或 / ，來調節梯形失真校正。

- 也可用投影機上的調節按鈕來調節梯形失真校正。

註

- 當梯形失真校正模式的屏幕顯示正顯示在畫面上時，按下  RETURN（返回）就返回到默認設置。

3 按 KEystone（梯形失真）。

- 梯形失真校正模式的屏幕顯示就會消失。
- 也可使用投影機上的  KEystone（梯形失真）。

當使用XR-20X時

- 投影機自動檢測出傾斜情況，自動梯形失真校正功能就會自動地校正梯形失真。

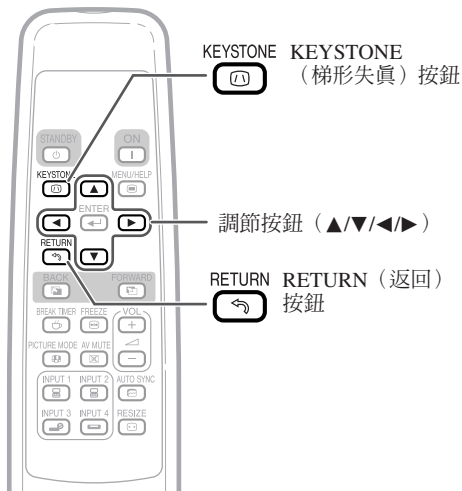

▼ 屏幕顯示（梯形失真校正模式）

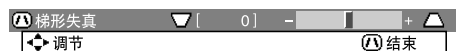

壓縮上部。

（將滑條按照 + 方向移動。）

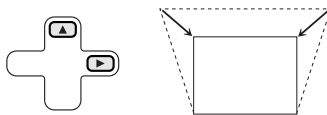

壓縮下部。

（將滑條按照 - 方向移動。）

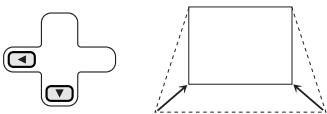

資料

- 當用梯形失真校正功能來調節影像時，影像上的直線和邊緣可能會出現鋸齒形狀。

註

- 在某些情況下自動梯形失真校正功能有可能不能很好地進行校正，例如，當屏幕傾斜時，溫度極高或極低時，或變焦處於最大或最小狀態時。在這些情況下，請按照步驟1到3，精細調節梯形失真校正。
- 對於梯形失真校正模式，可以選擇“開”或“關”。（參閱第41頁）

投射影像 (續)

改變尺寸模式



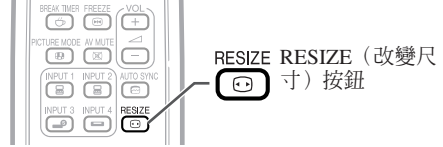

利用本功能可修改或自己定義改變尺寸模式，使輸入影像更便於觀賞。根據輸入信號不同，可選擇“正常”、“邊框”或“伸展”影像。

按  RESIZE (改變尺寸)。

- 關於在選擇表畫面上進行設置的方法，請參閱第 41 頁。

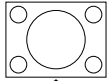
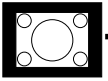
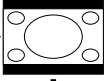

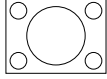
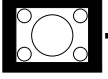
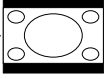
		正常		邊框		伸展	
		XR-20X/10X	XR-20S/10S	XR-20X/10X	XR-20S/10S	XR-20X/10X	XR-20S/10S
4:3寬高比	SVGA (800 × 600)	1024 × 768	800 × 600	768 × 576	600 × 450	1024 × 576	800 × 450
	XGA (1024 × 768)						
	SXGA (1280 × 960)						
	SXGA + (1400 × 1050)						
其他寬高比	SXGA (1280 × 1024)	1024 × 768	800 × 600	768 × 576	600 × 450	1024 × 576	800 × 450
	1280 × 720	—	—	—	—	1024 × 576	800 × 450

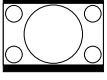



輸入信號		影像類型	輸出的屏幕影像		
電腦			正常	邊框	伸展
XR-20X/10X	XR-20S/10S				
低於XGA的分辨率	低於SVGA的分辨率	 4:3寬高比			
XGA	SVGA				
高於XGA的分辨率	高於SVGA的分辨率	 5:4寬高比			
SXGA (1280 × 1024)					
1280 × 720		 16:9寬高比	—	—	

* 該模式用於以原來的寬高比來投射影像，而不切除任何部份。

 : 不能投射影像的被截去區域。

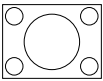
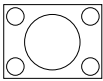
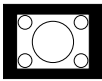
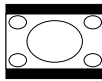
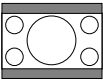
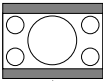
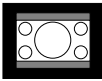
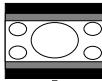
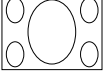
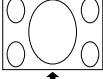
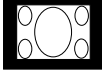
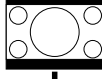
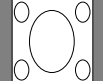
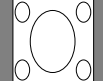
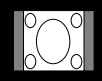
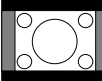
視頻

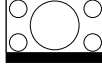
- 輸入540P、720P或1080I信號時，“伸展”是固定模式。

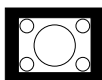
輸入信號		輸出的屏幕影像		
DVD/視頻	影像類型	正常	邊框	伸展
480I, 480P, 576I, 576P, NTSC, PAL, SECAM	 4:3寬高比	* 	* 	
	 信箱	* 	* 	
	 擠壓16:9影像			* 
	 擠壓4:3影像			* 
540P, 720P, 1080I	 16:9寬高比	—	—	* 
	 16:9寬高比 (在16:9屏幕上的4:3寬高比)	—	—	* 

* 維持原來的寬高比、毫不截去任何部分的影像投射模式。

 : 不能投射影像的被截去區域。

 : 影像不包括在原来的信號中的區域。

用遙控器操控

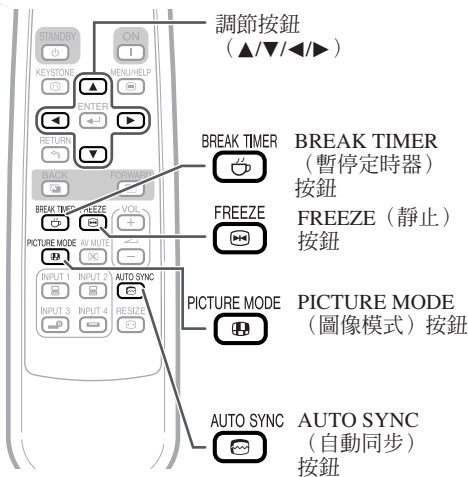

自動同步 (自動同步調節)

在打開投影機電源之後，當檢測到輸入信號時，自動同步功能就會起作用。按 **Ⓜ** AUTO SYNC (自動同步)，用自動同步功能來手動調節。

註

- 當採用自動同步調節功能而未能獲得最佳影像時，請使用幫助選擇表來進行手動調節。(參閱第46頁)

顯示和設置暫停定時器

1 按 **Ⓜ** BREAK TIMER (暫停定時器)。

- 定時器從5分鐘開始倒計時。

▼ 屏幕顯示



2 按 ▲/▼/◀/▶，來調節暫停時間的長度。

- 用 ▲ 或 ▶ 來增加
5分鐘 → 6分鐘 → 60分鐘
- 用 ◀ 或 ▼ 來減少
4分鐘 → 3分鐘 → 1分鐘
- 用 可以 1分鐘為單位來設置暫停時間 (最多60分鐘)。

取消暫定時間顯示功能

按 **Ⓜ** BREAK TIMER (暫停定時器)。

註

- 當投影機正在運行“自動同步”、“靜止”或“AV消音”功能時，暫停定時器就不起作用。

使活動影像靜止

1 按 **Ⓜ** FREEZE (靜止)。

- 投射的影像被定格。

2 再按一次 **Ⓜ** FREEZE (靜止)，就恢復到來自當前所連接設備的活動影像。

選擇圖像模式

可為投影機選擇合適的圖像模式，例如電影或視頻遊戲。

按 **Ⓜ** PICTURE MODE (圖像模式)。

- 用當按下 **Ⓜ** PICTURE MODE (圖像模式) 時，圖像模式按照如下順序改變：

→ 标准 → 讲演 → 影院 → 游戏 → sRGB *

註

- 關於圖像模式之詳情，請參閱第 39 頁。

* 只有當輸入RGB信號時，才會顯示出“sRGB”。

選擇表項目

以下列舉可在投影機中設置的項目。

“圖像”選擇表

INPUT 1 (輸入1) (RGB)/INPUT 2 (輸入2) (RGB)

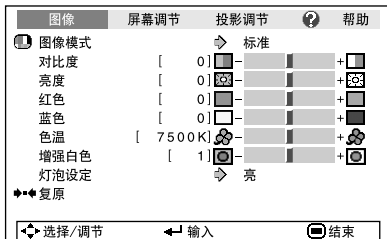

INPUT 1 (輸入1) (色差視頻) /
INPUT 2 (輸入2) (色差視頻) /
INPUT 3 (輸入3) /INPUT 4 (輸入4)

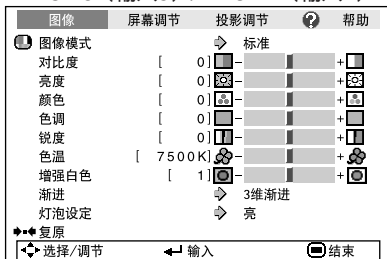

“屏幕调节”選擇表

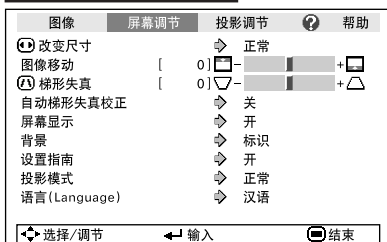

• 直接使用遙控器上相應的按鈕，可調節有圖標 (I、O和A) 的選擇表項目。

*1 當通過INPUT 1 (輸入1) 或INPUT 2 (輸入2) 來輸入RGB信號時的項目

*2 當通過INPUT 1 (輸入1) 或INPUT 2 (輸入2) 來輸入色差視頻信號、或選擇INPUT 3 (輸入3) 或INPUT 4 (輸入4) 時的項目

*3 XR-20X/XR-10X的調節範圍

*4 XR-20S/XR-10S的調節範圍

*5 一個當使用XR-20X時在選擇表中出現的項目。

*6 只有當輸入PAL或SECAM信號時 (包括強制切換到這些輸入信號時)，“色澤”才會出現在選擇表畫面上。“色澤”基本上是不需要調節的，但是，當輸入PAL或SECAM信號時，可以用這項功能來調節圖像的色澤。

主選擇表

圖像
→ 第39頁

子選擇表

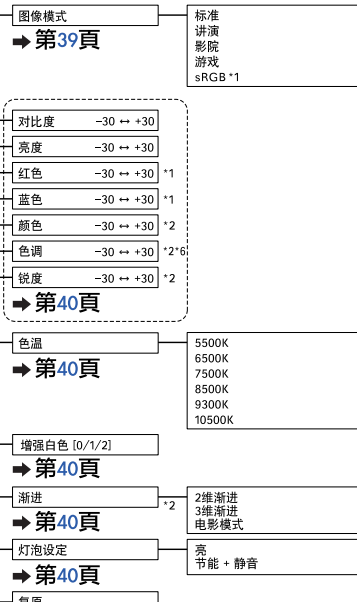

主選擇表

屏幕调节
→ 第41頁

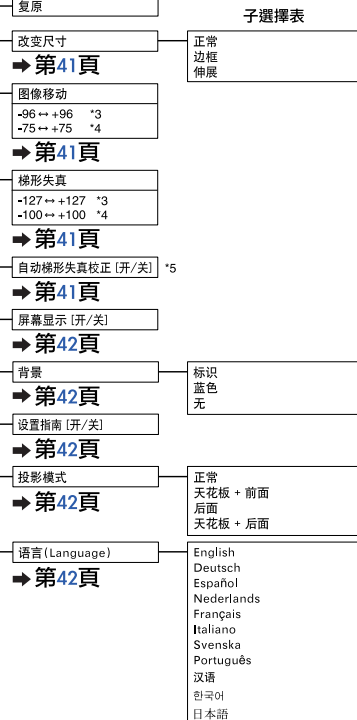

有用的功能

選擇表項目（續）

“投影调节”選擇表

图像	屏幕调节	投影调节	帮助
自动搜寻	◇	开	
自动同步	◇	开	
自动关机	◇	开	
确认音	◇	开	
扬声器	◇	开	
RS-232C	◇	9600 bps	
风扇模式	◇	正常	
系统锁			

灯泡计时器(残率) [0] 小时 (100%)

◀ 选择/调节 ▶ 输入 结束

主選擇表

投影调节
→ 第43頁

自动搜寻 [开/关]	→ 第43頁
自动同步 [开/关]	→ 第43頁
自动关机 [开/关]	→ 第43頁
确认音 [开/关]	→ 第43頁
扬声器 [开/关]	→ 第43頁
RS-232C	9600 bps 115200 bps → 第44頁
风扇模式	正常 高 → 第44頁
系统锁	旧代码 新代码 确认 → 第44頁
灯泡计时器(残率)	→ 第44頁

子選擇表

“帮助”選擇表

图像	屏幕调节	投影调节	帮助
• 无图像或音频			
• 垂直条纹或闪烁图像出现			
• 数据图像没有位于中间			
• 彩色很淡或不丰富			
• 图像发暗			
• 图像失真			
• 重置所有调节到工厂设置			

◀ 选择 ▶ 输入 结束

可用“帮助”選擇表來設置的項目

“帮助”選擇表→第46頁

- 垂直条纹或闪烁图像出现
自动同步
调节垂直噪声
调节水平噪声
- 数据图像没有位于中间
自动同步
水平位置
垂直位置
- 彩色很淡或不丰富
INPUT 1 (輸入1) 或 INPUT 2 (輸入2)
信號類型：自动/RGB/色差信号
INPUT 3 (輸入3) 或 INPUT 4 (輸入4)
視頻制式：自动/PAL/SECAM/NTSC3.58/
NTSC4.43/PAL-M/PAL-N/
PAL-60

* 根據輸入信號和選擇的輸入模式不同，可選的項目也會不同。

使用選擇表畫面

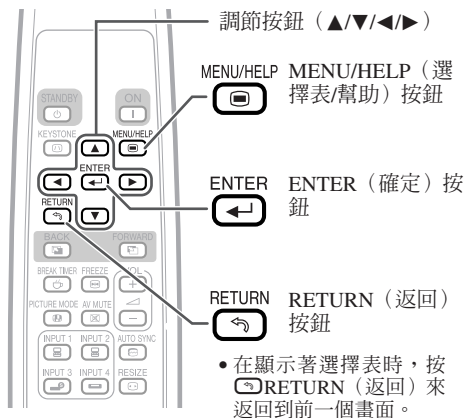

選擇表選擇 (調節)

舉例：調節“亮度”

• 也可用投影機上的按鈕來進行這一操作。

- 1 按 MENU (選擇表)。
• 用於所選輸入模式的“圖像”選擇表畫面就會顯示出來。

- 2 按 或 , 並選擇“圖像”來進行調節。

舉例：用於INPUT 1 (輸入1) (RGB) 模式的“圖像”畫面選擇表

選擇表項目

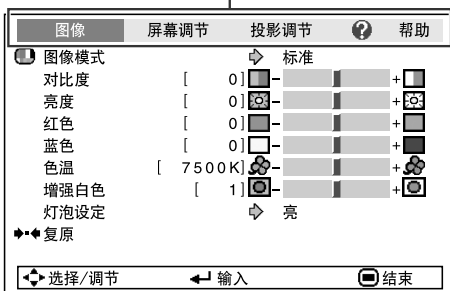

有用的功能

使用選擇表畫面 (續)

3 按▲或▼，並選擇“亮度”來進行調節。

- 所選的項目以高亮顯示。

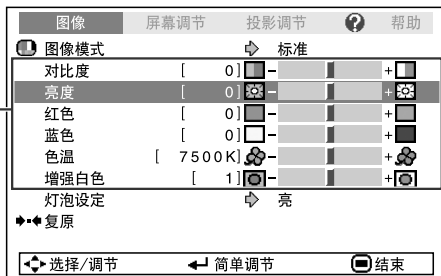

一邊觀看，一邊調節投射的影像

按ENTER (確定)。

- 被選擇的項目 (例如，“亮度”) 就原樣 在畫面底部顯示出來。
- 在按▲或▼時，會顯示出後續項目 (“红色”在“亮度”之後)。



項目原樣顯示出來



註

- 再按一次 ENTER (確定)，來返回到前一個畫面。

4 按◀或▶，來調節所選的項目。

- 調節的狀態被保存起來。

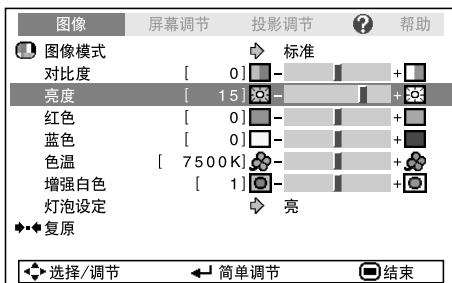

5 按MENU/HELP (選擇表/幫助)。

- 菜單畫面就會消失。

註

- 當投影機正在運行“自动同步”、“暫停定時器”、“靜止”、或“AV消音”功能時，選擇表按鈕不起作用。

圖像調節（“圖像”選擇表）

選擇表操作→第 37頁

▶ 舉例：用於INPUT 1（輸入1）（RGB）模式的“圖像”畫面選擇表

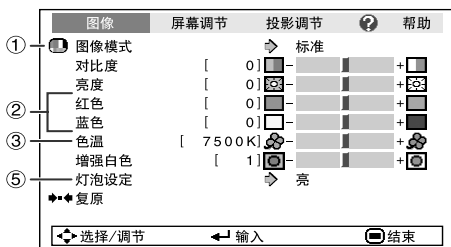

▶ 舉例：用於INPUT 3（輸入3）模式的“圖像”畫面選擇表

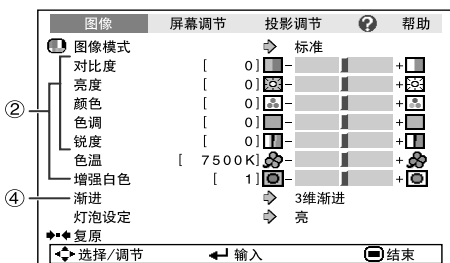

① 選擇圖像模式

可選的項目	說明	當選擇圖像模式時每個項目的默認設置		
		色温	增强白色	灯泡设定
标准	標準影像	7500K	1	亮度
讲演	增強影像某些部份的亮度，從而具有更強的表現能力。	7500K	2	亮度
影院	使投射的影像具有自然色調。	6500K	0	节能 + 静音
游戏	使投射的影像更加鮮銳。	7500K	2	亮度
*sRGB	用於高保真地再現來自電腦的影像。	-	-	亮度

- 只有當輸入RGB信號時，才會顯示出“sRGB”。
- 可將“圖像”選擇表中的每一個項目設置或調節到自己喜歡的程度。所做的任何變更都會保存在記憶體中。

註

也可按遙控器上的 PICTURE MODE（圖像模式），來選擇圖像模式。（參閱第 34頁）

- *sRGB是由IEC（國際電工技術委員會）製訂的關於彩色再現的一項國際標準。因為IEC已經確定了固定的彩色範圍，所以，當選擇了“sRGB”時，就會根據一幅原始影像而將影像以自然的色調顯示出來。

關於sRGB功能的更多信息，請訪問“<http://www.srgb.com/>”網站。

當選擇了“sRGB”時，就不能設置“紅色”、“藍色”、“色温”、“增强白色”項目。

資料

- 當選擇了“sRGB”時，投射的影像可能會變得比較暗，但是這並不是故障。

圖像調節（“圖像”選擇表）（續）

選擇表操作→第 37頁

② 調節影像

調節項目	◀按鈕	▶按鈕
對比度	減弱對比度。	增強對比度。
亮度	減小亮度。	增大亮度。
紅色*1	減弱紅色。	增強紅色。
藍色*1	減弱藍色。	增強藍色。
顏色*2	減小顏色濃度。	增強顏色濃度。
色調*2*3	使膚色略帶紫色。	使膚色略帶綠色。
銳度*2	減小銳度。	增大銳度。
增強白色*1	用於高保真的彩色再現。	獲取更加生動的影像。

*1 當選擇了“sRGB”時，不能調節/設置。

*2 在RGB輸入模式下不顯示。

*3 只有當輸入PAL或SECAM信號時（包括強制切換到這些輸入信號時），“色澤”才會出現在選擇表畫面上。“色澤”基本上是不需要調節的，但是，當輸入PAL或SECAM信號時，可以用這項功能來調節圖像的色澤。

註

- 當選擇了“sRGB”時，就不能設置“增強白色”和“色溫”。
- 如果要重新設置所有的調節項目，那麼請選擇“復原”、並按  ENTER（確定）。

③ 調節色溫

可選的項目	說明
5500K 6500K 7500K 8500K 9300K 10500K	用於降低色溫，獲取更加暖色調的、色彩偏紅類似於白熾燈光的影像。  用於偏冷色調的較高色溫，帶藍色的熒光燈那樣的影像。

註

- “色溫”中的值僅適用於一般的標準情況。

④ 漸進（逐行）

可選的項目	說明
2維漸進	在觀賞體育運動等快速活動的影像時很有用
3維漸進	對於更清楚地顯示戲劇和記錄影片等運動相對緩慢的影像很有用。
電影模式	清楚地再現電影源*影像。將用3-2下拉（NTSC和PAL60Hz）或2-2下拉（PAL50Hz和SECAM）增強技術轉換為漸進（逐行）模式影像的電影影像，用最佳影像顯示出來。

* 電影源信號是一種以電影原來每秒鐘24幅畫面的方式原樣編碼錄制的數字視頻影像。本投影機能將這種電影源信號轉換成爲NTSC和PAL60Hz制式的60幀/秒、或PAL50Hz和SECAM制式的50幀/秒的漸進（逐行）視頻，從而播放出高清晰度影像。

註

- 對於NTSC或PAL60Hz，即使設置了3維漸進模式，當輸入電影源信號時，還是會自動啓用3-2下拉增強。
- 如果影像模糊或有雜波，那麼請切換到最佳模式。
- 在使用漸進（逐行）輸入時，因爲輸入的信號是直接顯示的，所以不能選擇2維漸進、3維漸進或電影模式。

⑤ 燈泡設定

可選的項目	亮度	風扇的聲音	功率消耗（在使用交流100V時）	燈泡壽命
節能 + 靜音	約87%	低	305W	約3,000小時
亮度	100%	正常	350W	約2,000小時

註

- 當“燈泡設定”被設置於“節能 + 靜音”時，就會降低電源消耗並延長燈泡壽命。（投射的亮度會降低約13%。）

調節投射的影像（“屏幕调节”選擇表）

選擇表操作→第 37 頁

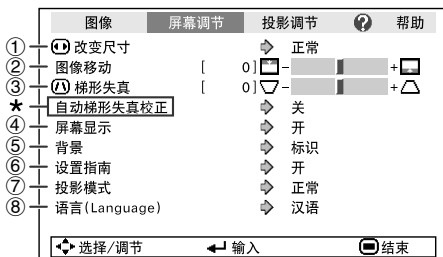

* 只有在使用XR-20X时，才能运行“自动梯形失真校正”。

① 設置改變尺寸模式



註

- 關於改變尺寸模式的詳情，請參閱第 32 和 33 頁。
- 也可按遙控器上的 RESIZE（改變尺寸），來設置改變尺寸模式。（參閱第 32 頁）

② 調節影像位置

可垂直移動投射的影像。

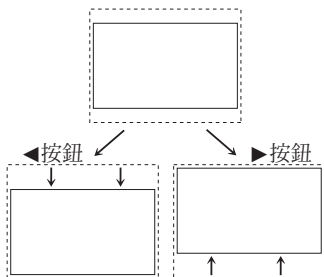

- 當“改變尺寸”設置為“正常”時，不能設置該項目。

③ 梯形失真校正

當影像從屏幕的頂部或底部與屏幕成某一角度向屏幕投射時，投射的影像就會出現梯形失真。用於校正梯形失真的功能，稱作梯形失真校正。

■ 當使用XR-20X

用於自動梯形失真校正

在“屏幕调节”選擇表上將“自动梯形失真校正”設置為“开”。

用於手動梯形失真校正

在“屏幕调节”選擇表上將“自动梯形失真校正”設置為“关”，並選擇“梯形失真”，然後用滑條進行調節。

手動校正

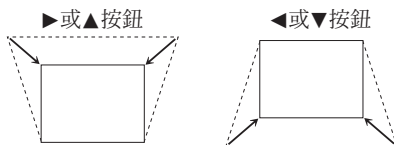

■ 當使用XR-20S、XR-10X或XR-10S時

在“屏幕调节”選擇表上選擇“梯形失真”，並用滑條進行調節。

關於梯形失真校正之詳情，請參閱第 31 頁。



- 用“自动梯形失真校正”可在最大約±13度角度範圍內調節梯形失真校正。如果用手動“梯形失真”，那麼最大角度範圍約為±13度。（當“改變尺寸”設置為“正常”時）

調節投射的影像（“屏幕调节”選擇表）（續）

選擇表操作→第 37頁

④ 設置屏幕顯示

可選的項目	說明
开	顯示出屏幕顯示的全部內容。
关	不顯示輸入/音量/音像消音/靜止/自動同步/改變尺寸/圖像模式/“按了無效的操作按鈕”。

⑤ 選擇背景影像

可選的項目	說明
标识	SHARP公司的標記畫面
藍色	藍屏幕
无	—

⑥ 選擇設置指南

可選的項目	說明
开	在打開投影機電源時使設置指南顯示出來。
关	不顯示設置指南。

⑦ 反轉或顛倒投射影像

可選的項目	說明
正常	正常影像（從屏幕前面投射的影像）
天花板+前面	顛倒影像（用上下顛倒的投影機從屏幕前面投射的影像）
后面	反轉影像（從屏幕後面或用反射鏡投射的影像）
天花板+后面	反轉和顛倒影像（用反射鏡投射）

關於投影模式之詳情，請參閱第 19 頁。

⑧ 選擇屏幕顯示語言

本投影機能在11種語言中切換屏幕顯示語言。

English
Deutsch
Español
Nederlands
Français
Italiano
Svenska
Português
汉语
한국어
日本語

調節投影機功能（“投影调节”選擇表）

選擇表操作→第 37頁

	图像	屏幕调节	投影调节	帮助
①	自动搜寻		↔ 开	
②	自动同步		↔ 开	
③	自动关机		↔ 开	
④	确认音		↔ 开	
⑤	扬声器		↔ 开	
⑥	RS-232C		↔ 9600 bps	
⑦	风扇模式		↔ 正常	
⑧	系统锁			
⑨	灯泡计时器(残率) [0]小时 (100%)			
⏪ 选择/调节 ← 输入 结束 ⏩				

① 自動搜尋功能

當投影機電源打開時，或在按INPUT（輸入）按鈕時，本功能自動搜尋，並切換到與正在接收的信號相對應的輸入模式。



註

當“自動搜尋”設置為“開”時

- 如果找到兩個或更多的輸入信號，當按投影機INPUT(輸入)(▲/▼)按鈕時，投影機按照輸入1→輸入2→輸入3→輸入4的順序選擇輸入源。
- 當“自動搜尋”設置為“開”時，按遙控器上的、、或, 可以選擇一個除了由投影機所選擇的輸入模式之外的其他輸入模式。

② 自動同步（自動同步調節）

可選的項目	說明
开	在連接到電腦時，當打開投影機電源或切換輸入信號時，就會出現自動同步調節。
关	不會自動進行自動同步調節。



註

- 自動同步調節也是通過按遙控器上的按鈕進行調節的。
- 自動同步調節可能需要一些時間才能完成，這取決於連接到投影機的電腦的影像。
- 如果用自動同步調節不能得到最佳影像，那麼請用手工調節。（參閱第 46頁）

③ 自動關機功能

可選的項目	說明
开	如果超過15分鐘沒有檢測到輸入信號，那麼投影機就會自動進入待機狀態。
关	自動關機功能就會被禁用。



註

- 當自動關機功能設置為“開”時，在投影機進入待機模式之前的5分鐘，畫面上會顯示出“X分钟後進入待机模式。”，告知剩餘的時間有多少分鐘。

④ 設置確認音（確認音）

可選的項目	說明
开	當投影機電源打開或關閉時，會發出一個確認音。
关	不發出確認音。

⑤ 揚聲器設置

可選的項目	說明
开	音頻信號從內置揚聲器輸出。
关	音頻信號不從內置揚聲器輸出。

調節投影機功能（“投影调节”選擇表）（續）

選擇表操作→第 37頁

⑥ 選擇傳輸速率 (RS-232C)

請確認投影機和電腦兩者都設置了同樣的傳輸速率（波特率）。

可選的項目	說明
9600bps	傳輸速率低。
	↑ ↓
115200bps	傳輸速率高。

⑦ 設置風扇模式

本功能改變風扇轉速。

可選的項目	說明
正常	適用於正常環境
高	當投影機在海拔約1,500公尺（4,900英尺）以上使用時，請選擇該功能。

當“風扇模式”設置為“高”時，風扇的轉速高，風扇的雜音也變大。

⑨ 檢查燈泡壽命狀態

可以確認燈泡的累計使用時間和燈泡的剩余壽命（百分比）。

燈泡使用條件	剩余的燈泡壽命		
	“殘率”	100%	5%
僅在“灯泡设定”設置於“节能+静音”的情況下操作		約3,000小時	約150小時
僅在“灯泡设定”設置於“亮”的情況下操作		約2,000小時	約100小時

註

- 當燈泡壽命只剩下5%的時候，建議更換燈泡。
- 根據使用條件不同，燈泡壽命可能會有不同。

⑧ 系統鎖功能

本功能可防止投影機被非法使用。一旦該功能啟動，那麼在每次打開投影機電源時用戶都必須輸入正確的密碼。**建議將密碼記錄在只有合法用戶才能看到的安全之處。**

資料

- 如果丟失或忘記了密碼，那麼請與就近SHARP公司授權的投影機經銷商或服務中心接洽（參閱第61頁）。即使還在產品保修期內，重新設置密碼也是需要另外付費的。

■ 設置或更改密碼

1 按遙控器或投影機上的4個按鈕，在“旧代碼”處輸入預設的密碼。

- 首次設定密碼時，請按4次投影機上的▼。



註

- 如果輸入了錯誤的密碼，那麼光標就會返回到“旧代碼”的第一個位置。
- 預先設置的密碼是投影機上的4個▼按鈕。當4次按下▼按鈕時，輸入密碼的畫面就會消失。

2 按遙控器或投影機上的4個按鈕，在“新代碼”框中輸入新的密碼。



- 註**
- 如下按鈕不能用作密碼：
 - ON (開)
 - STANDBY (待機)
 - ENTER (確定)
 - RETURN (返回)
 - MENU/HELP (選擇表/幫助)
 - 系統鎖功能會將遙控器或投影機上的每一個按鈕識別為一個單獨的按鈕，即使它們的按鈕名稱相同也沒有關係。如果在設置密碼時使用了投影機上的按鈕，那麼就不能用遙控器來取消密碼。



3 在“确认”處輸入同樣的密碼。



取消已經設置的密碼

- 在上述步驟2和步驟3中，按4次投影機上的▼。

當設置了“系統鎖”時

- 當設置了“系統鎖”時，在打開電源時就會顯示出密碼輸入畫面。當出現該畫面時，請輸入正確的密碼來啟動投影機。

輸入密碼的畫面



鎖定投影機上的操控按鈕 (鍵鎖功能)

使用本功能來鎖定投影機上的操控按鈕。

■ 鎖定操控按鈕

當正在打開投影機的電源時，按住投影機上的

- ENTER (確定) 按鈕約5秒鐘。

▼ 屏幕顯示

鍵鎖功能開

- 鍵鎖功能不影響用遙控器上的按鈕進行操控。
- 當投影機正在預熱時，不能使用鍵鎖功能。

■ 取消鍵鎖

按住投影機上的 ENTER (確定) 按鈕約5秒鐘。

▼ 屏幕顯示

鍵鎖功能關

- 當投影機處於待機模式時，可以同時按住投影機上的 ENTER (確定) 和 STANDBY/ON (待機/開) 按鈕約5秒鐘，來解除鍵鎖。

📖 資料

- 當投影機處於下列狀態時鍵鎖功能不起作用：顯示著“設置指南”或選擇表畫面時、待機模式、正在預熱、正在改變輸入信號、運行“自動同步”功能、在“靜止”模式下、或者正在預熱顯示出“系統鎖”畫面時。

用“帮助”選擇表排除故障

使用本功能可幫助排除在使用中出現的問題。

使用“帮助”選擇表功能

舉例：當出現圖像閃爍時。

在投射出電腦RGB信號時，操作解決圖像閃爍。

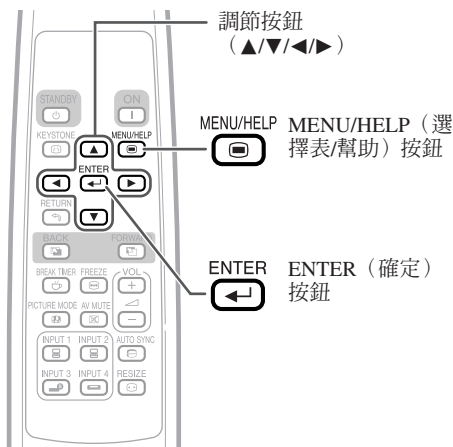

1 按 MENU/HELP (選擇表/幫助)。

2 按 或 來選擇“帮助”，然後按 ENTER (確定)。

3 按 或 來選擇“帮助”選擇表上的“垂直条纹或闪烁图像出現”，然後按 ENTER (確定)。

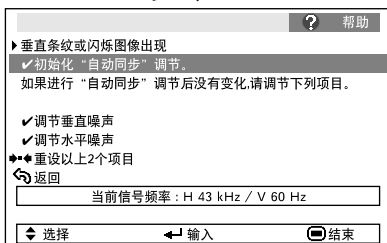
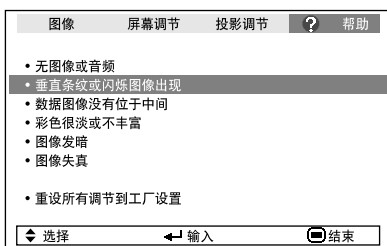

4 選擇‘初始化“自动同步”调节’，然後按 ENTER (確定)。

5 如果影像沒有改善，那麼請選擇“调节水平噪声”，然後按 ENTER (確定)。

6 按 或 ，來調節。

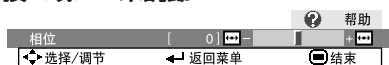

- 可調節有檢查標記(✓)的項目。
- 根據輸入信號或所選擇的設置不同，“帮助”選擇表中的項目也會有不同。
- 如果問題不能解決，那麼請參閱“故障排除”。(參閱第59和60頁)
- 在“图像模式”中選擇了“sRGB”時，“彩色很淡或不丰富”項目就不會顯示出來。這表示不能改變輸入信號類型。

保養

清潔投影機

- 在清掃投影機之前，請確認已將電源線從電源插座中拔出。
- 機殼和操作面板由塑料制成。請勿使用苯或稀釋劑，否則會損壞外殼裝潢。
- 請勿在投影機上使用殺蟲劑等揮發性溶液。請勿將橡膠或塑料制品長時間附著於投影機上。塑料中的某些成分可能會使投影機的質量或裝潢受損。
- 請用柔軟的法蘭絨布輕輕擦除污垢。
- 若污垢不易清除，那麼請用布在用水稀釋後的中性清潔劑中浸濕、並充分擰乾後，再擦拭投影機。強性清潔劑可能會使投影機上的塗覆層褪色、變形或損壞。在使用之前，請務必在投影機上不引人注目的小地方先做試驗。



清潔鏡頭

- 用市售的吹風器或擦鏡紙（用於眼鏡和照相機鏡頭）來清潔鏡頭。請勿使用任何液體類型的清潔劑，否則可能損壞鏡頭表面的鍍膜。
- 因為鏡頭表面很容易損壞，請務必小心勿使鏡頭受到刮擦或碰撞。

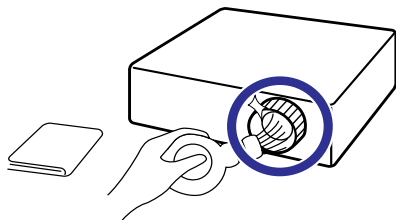

清潔排風口和進風口

- 用真空吸塵器從排風口和進風口上將灰塵吸除。

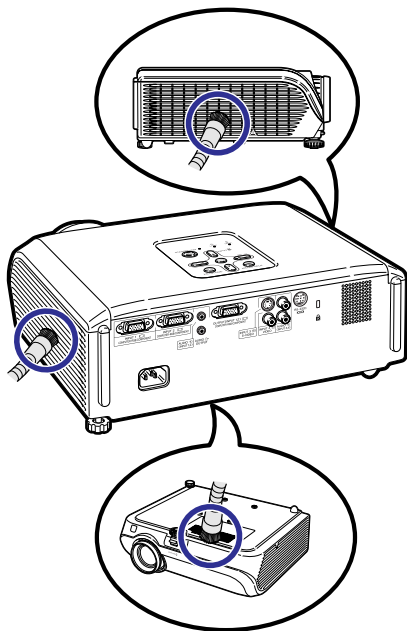

資料

- 如果想在投影機運行期間清掃通風口，那麼請務必先按投影機上的  STANDBY/ON（待機/開）或遙控器上的  STANDBY（待機），使投影機進入待機模式。在冷卻風扇停止轉動之後，再清掃通風口。

保養指示燈

- 投影機上的警告指示燈（電源指示燈、燈泡指示燈、溫度警告指示燈）用來指示投影機內部所產生的問題。
- 如果出現問題，溫度警告指示燈或燈泡指示燈就會以紅色點亮，並且投影機就會進入待機模式。在投影機進入待機模式之後，請按照下述步驟進行操作。

頂視圖

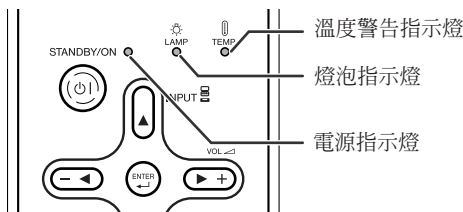

關於溫度警告指示燈





溫度

如果由於通風口堵塞或安裝位置不妥而導致投影機內部溫度上升，圖像的左下角上就會亮起“溫度”。如果溫度繼續升高，那麼燈泡就會熄滅，並且溫度警告指示燈就會閃爍，冷卻風扇將轉動，然後投影機就會進入待機模式。在出現“溫度”之後，請務必執行第49頁所述的措施。

關於燈泡指示燈



更換燈泡

- 當燈泡壽命的剩餘時間達到或少於5%時，屏幕上就會顯示出（黃色）和“更換燈泡”。當燈泡壽命變為0%時，就會變成（紅色），燈泡就會自動熄滅，然後投影機就會自動進入待機模式。此時，燈泡指示燈就會以紅色點亮。
- 如果不更換燈泡而第4次試圖打開投影機電源，那麼投影機的電源就不再能被打開了。

投影機上的指示燈

電源指示燈	紅色點亮	正常（待機）
	綠色點亮	正常（電源開）
	紅色閃爍	不正常（參閱第 49 頁）
	綠色閃爍	正常（冷卻）
燈泡指示燈	綠色點亮	正常
	綠色閃爍	燈泡正在預熱或關閉。
	紅色點亮	燈泡不正常地關閉或需要更換。（參閱第 49 頁）
溫度警告指示燈	關	正常
	紅色點亮	內部溫度異常高。（參閱第 49 頁）

	保養指示燈		問題	原因	可能的解決辦法
	正常	不正常			
溫度警告指示燈	關	紅色點亮 (待機)	內部溫度異常高。	• 通風口堵塞	• 將投影機放到通風良好之處。(參閱第 8 頁)
				• 冷卻風扇損壞 • 內部電路故障 • 通風口堵塞	• 將投影機送到就近 SHARP 公司授權的投影機經銷商或服務中心(參閱第 61 頁)修理。
燈泡指示燈	綠色點亮 (當燈泡正在預熱或正在關閉時綠色閃爍)	紅色點亮	燈泡不亮。	• 燈泡不正常地關閉	• 從交流電源插座中拔出電源線，然後重新插上。
			已到更換燈泡的時間了。	• 燈泡剩餘壽命只剩下 5% 或更少	• 小心地更換燈泡。(參閱第 51 頁) • 將投影機送到就近 SHARP 公司授權的投影機經銷商或服務中心(參閱第 61 頁)修理。
		紅色點亮 (待機)	燈泡不亮。	• 燈泡燒壞 • 燈泡電路故障	• 更換燈泡時操作必須十分小心。 • 可靠地裝好燈泡組件蓋子。
電源指示燈	綠色點亮/ 紅色點亮 綠色閃爍 (冷卻)	紅色閃爍	投影機電源打開時，電源指示燈以紅色閃爍。	• 燈泡組件蓋子未蓋好	• 如果燈泡組件蓋子安裝牢靠而電源指示燈仍以紅色閃爍，那麼請與就近 SHARP 公司授權的投影機經銷商或服務中心(參閱第 61 頁)接洽尋求幫助。

資料

- 如果溫度警告指示燈點亮、並且投影機進入待機模式，那麼請按照上述可能的解決辦法進行操作，然後在插入電源線、並再次打開電源之前，請等待到投影機完全冷卻下來。(至少 10 分鐘)
- 在使用投影機時，如果由於斷電或某些其他原因而導致電源短暫關閉、並接著又立即恢復供電，那麼燈泡指示燈就會以紅色點亮，並且燈泡可能不點亮。在此情況下，請從交流電源插座中拔出電源線，然後重新將電源線插入交流電源插座，接著再次打開電源。
- 冷卻風扇具有保持投影機內部溫度恆定的功能，該功能是在自動控制下運行的。在運行時，由於冷卻風扇的速度可能改變，所以風扇的聲音也可能有變化，這不是故障。
- 當投影機已進入待機模式、但是冷卻風扇仍在運轉時，請勿拔出電源線。冷卻風扇要運轉約 90 秒鐘。

關於燈泡

燈泡

- 當燈泡的剩余壽命達到或少於5%時，或當注意到圖像和顏色的質量有明顯下降時，建議此時應更換燈泡（單獨出售）。可用屏幕顯示來檢查燈泡壽命（百分比）。（參閱第 44 頁）
- 在購買本投影機之處、就近SHARP公司授權的投影機經銷商或服務中心購買AN-XR20LP/AN-XR10LP型更換用的燈泡。

美國用戶的重要注意事項：

本投影機中的燈泡有90天的部件和勞務有限保修期。在保修期內，本投影機的全部維修工作（包括更換燈泡）均須由SHARP公司授權的投影機經銷商或服務中心進行。就近的SHARP公司授權的投影機經銷商或服務中心的名稱，請打免費電話：

1-888-GO-SHARP (1-888-467-4277)。

僅適用於美國

關於燈泡的注意事項

- 本投影機使用高壓水銀燈泡。如果發出巨大響聲，那麼可能表示燈泡已失效。燈泡失效會有多種原因，例如強烈沖擊、冷卻不當、表面劃傷、或隨使用時間推移燈泡性能退化等。燈泡到失效為止的時間很大程度上取決於每個燈泡本身和（或）使用條件、以及使用頻繁程度。重要的是要注意燈泡失效經常會引起燈泡破裂。
- 當燈泡更換指示燈和屏幕顯示圖標點亮時，即使燈泡看起來還正常運行，也建議立即用新燈泡進行更換。
- 如果燈泡破裂，那麼玻璃碎屑可能會散落在投影機內。此時，建議與就近SHARP公司授權的投影機經銷商或服務中心接洽，確保安全操作。
- 如果燈泡破裂，那麼玻璃碎屑可能會散落在燈罩內，燈泡內的氣體可能會從排風口進入室內。因為該燈泡內的氣體含有水銀，所以若燈泡破裂，就應使房間良好通風，避免暴露於釋放出的氣體中。萬一接觸該氣體，那麼請盡快找醫生就診。

更換燈泡

- 剛使用完投影機後，請勿立即從投影機中取出燈泡組件。此時燈泡非常熱，接觸燈泡可能會引起燃燒或傷害。
- 按照本節所述說明小心更換燈泡。*如果需要，也可委托就近SHARP公司授權的投影機經銷商或服務中心更換燈泡。

* 如果更換後新燈泡不亮，那麼請將投影機送到就近SHARP公司授權的投影機經銷商或服務中心修理。

拆卸和安裝燈泡組件

警告！

- 剛使用後，請勿將燈泡組件從投影機中取出。燈泡和燈泡周邊的部件會非常熱，可能引起燃燒或傷害。

資料

- 請確認務必握住燈泡組件上的把手來卸下燈泡組件。請勿接觸燈泡組件上的玻璃表面或投影機內部。
- 為避免受傷和損壞燈泡，請務必仔細地按照下述步驟進行操作。
- 除燈泡組件蓋子和燈泡組件用的螺釘之外，請勿擰鬆其他螺釘。

1 按投影機上的 **STANDBY/ON** (待機/開) 或遙控器上的 **STANDBY** (待機)，使投影機進入待機模式。

- 等到冷卻風扇停轉。

2 斷開電源線。

- 從交流電源插座中拔出電源線。
- 等待燈泡完全冷卻下來 (約1小時)。

3 拆卸燈泡組件蓋子。

- 將投影機翻過來。鬆開固定燈泡組件蓋子上的用戶保養螺釘 (1)。卸下燈泡組件蓋子 (2)。

選購的附件

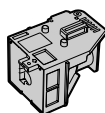

燈泡組件
AN-XR20LP
(用於XR-20X/XR-20S)
AN-XR10LP
(用於XR-10X/XR-10S)

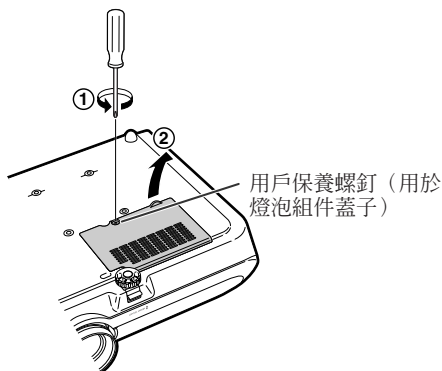
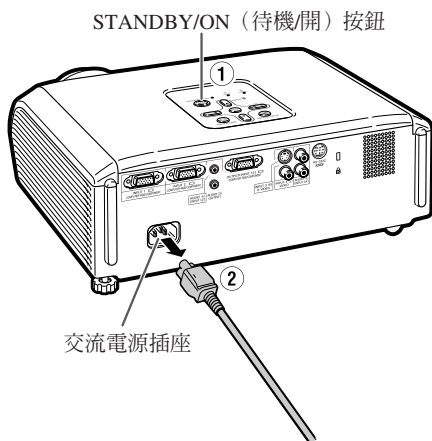

關於燈泡（續）

4 拆卸燈泡組件。

- 從燈泡組件上卸下固定螺釘。握住燈泡組件上的把手，沿箭頭所示方向將其拉出。此時，請將燈泡組件保持水平狀態，不要傾斜。

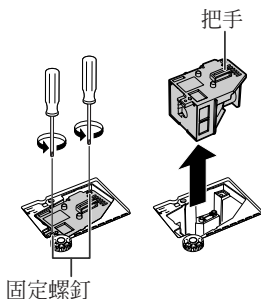

5 插入新的燈泡組件。

- 將燈泡組件可靠地按入到燈泡組件艙內。擰緊固定螺釘。

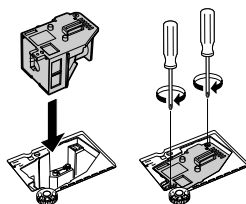

6 重新裝上燈泡組件蓋子。

- 對齊燈泡組件蓋子上的凸片(①)，一邊按凸片(②)、一邊將其放入並蓋好。然後擰緊用戶保養螺釘，固定燈泡組件蓋子。

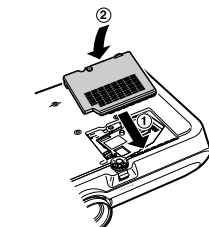

資料

- 如果燈泡組件和燈泡組件蓋子安裝得不正確，那麼即使電源線連接到了投影機上，投影機的電源也不能打開。

使燈泡計時器復原

更換燈泡後，請使燈泡計時器復原。

資料

- 請務必注意，只有在更換燈泡時才能使燈泡計時器復原。如果使燈泡計時器復原而又繼續使用同一個燈泡，這就可能引起燈泡損壞或爆炸。



1 連接電源線。

- 將電源線插入到投影機上的交流電源插座中。

2 使燈泡計時器復原。

- 在按住投影機上的 **MENU/HELP**（選擇表/幫助）、**ENTER**（確定）和 **▼** 的同時，按投影機上的 **STANDBY/ON**（待機/開）。
- “LAMP 0000H” 就會顯示出來，表示燈泡計時器已經復原。

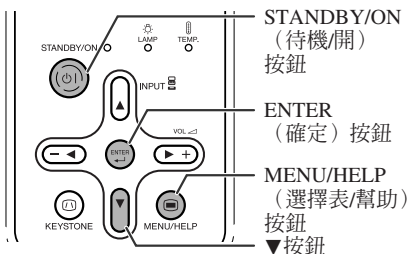

連接插腳的分配

COMPUTER-RGB/COMPONENT INPUT1、2 (電腦RGB/色差視頻輸入1、2) 以及COMPUTER-RGB/COMPONENT OUTPUT (電腦RGB/色差視頻輸出) 端子：15針微型D-sub凹型插座

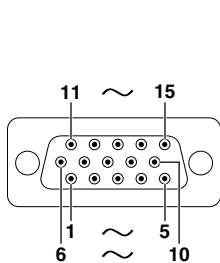

- 電腦RGB輸入/輸出
1. 視頻輸入 (紅)
 2. 視頻輸入 (綠/綠色同步)
 3. 視頻輸入 (藍)
 4. 不連接
 5. 不連接
 6. 地 (紅)
 7. 地 (綠/綠色同步)
 8. 地 (藍)
 9. 不連接
 10. 接地
 11. 不連接
 12. 雙向數據
 13. 水平同步信號：TTL電平
 14. 垂直同步信號：TTL電平
 15. 數據時鐘

- 色差信號輸入/輸出
1. PR (CR)
 2. Y
 3. PB (CB)
 4. 不連接
 5. 不連接
 6. 地 (PR)
 7. 地 (Y)
 8. 地 (PB)
 9. 不連接
 10. 不連接
 11. 不連接
 12. 不連接
 13. 不連接
 14. 不連接
 15. 不連接

RS-232C端子：9針微型DIN凹型插座

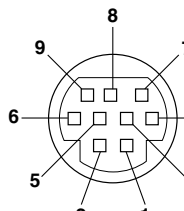

插腳序號	信號	名稱	入/出	參考
1.				不連接
2.	RD	接收數據	輸入	連接到內部電路
3.	SD	發送數據	輸出	連接到內部電路
4.				不連接
5.	SG	信號地線		連接到內部電路
6.				不連接
7.	RS	請求發送		連接到內部電路的CS
8.	CS	清除發送		連接到內部電路的RS
9.				不連接

RS-232C端子：DIN-D-sub RS-232C轉接頭的9針D-sub凸型插頭 (選購的附件：AN-A1RS)

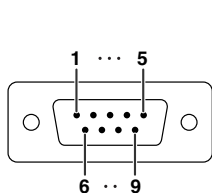

插腳序號	信號	名稱	入/出	參考
1.				不連接
2.	RD	接收數據	輸入	連接到內部電路
3.	SD	發送數據	輸出	連接到內部電路
4.				不連接
5.	SG	信號地線		連接到內部電路
6.				不連接
7.	RS	請求發送		連接到內部電路的CS
8.	CS	清除發送		連接到內部電路的RS
9.				不連接

RS-232C電纜推薦連接：9針D-sub凹型插座

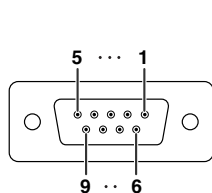

插腳序號	信號	插腳序號	信號
1.	CD	1.	CD
2.	RD	2.	RD
3.	SD	3.	SD
4.	ER	4.	ER
5.	SG	5.	SG
6.	DR	6.	DR
7.	RS	7.	RS
8.	CS	8.	CS
9.	CI	9.	CI



註
根據所用的控制器材不同，可能需要將控制器材的第4插腳與第6插腳連接起來 (例如電腦)。

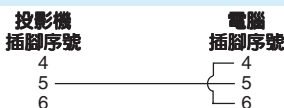

RS-232C規格和指令設置

電腦控制

將一根RS-232C串行控制電纜（交叉型，單獨出售）連接到投影機，就可用電腦來控制投影機。（關於連接方法，請參閱第 26 頁）

通信條件

按照表格所列的要求來設置電腦上的串行端口。

信號格式：符合RS-232C標準。

波特率：* 9,600 bps/115,200 bps

數據長度：8位

*將投影機的波特率設置為與電腦所用的波特率相同。

奇偶校正位：無（None）

停止位：1位

隨後的控制：無（None）

基本格式

來自電腦的指令以如下順序發送：指令，參數，以及返回碼。在投影機處理了來自電腦的指令之後，投影機向電腦發送一個響應碼。

指令格式

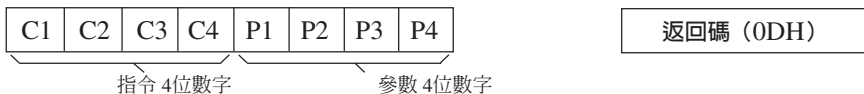

響應碼格式

正常響應



有問題的響應（通信錯誤或不正確的指令）

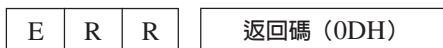

資料

- 當使用來自電腦的RS-232C指令來控制投影機時，要在打開電源之後至少等待30秒鐘，然後再發送指令。
- 當要發送不止一條的指令時，要在來自投影機的前一條指令的響應碼得到驗證之後，再發送下一條指令。
- “POWR????” “TABN ___ 1” “TLPS ___ 1” “TPOW ___ 1” “TLPN ___ 1” “TLTT ___ 1” “TLTL ___ 1” “TNAM ___ 1” “MNRD ___ 1” “PJN0 ___ 1”

當投影機接收到如上所示的指令時：

* 屏幕顯示不會消失。

* “自動關機”的時間不會被重新設置（不會復原）。

註

- 如果在參數欄中有一條“下橫線”（_），那麼請輸入一個空格。
- 如果在參數欄中有一個“星號”（*），那麼請輸入一個“控制內容”下括弧中所示範圍內的數值。

*1 在設置投影機名稱時，以PJN1、PJN2和PJN3的順序發送指令。

*2 色溫設置的參數如下：

色溫	參數	色溫	參數
5500K	_0 5 5	8500K	_0 8 5
6500K	_0 6 5	9300K	_0 9 3
7500K	_0 7 5	10500K	_1 0 5

指令

舉例：在打開投影機電源時，進行如下設置。

電腦

投影機

P	O	W	R	_	_	I	↩
---	---	---	---	---	---	---	---

O	K	↩
---	---	---

控制內容	指令		參數	返回					
	電腦	投影機		電源開	待機模式 (或40秒啟動時間)				
電源開	P	O	W	R	0	OK (正確) 或ERR (錯誤)	OK		
電源開	P	O	W	R	1	OK	OK (正確) 或ERR (錯誤)		
電源狀態	P	O	W	R	?	?	?	0	
投影機狀況	T	A	B	N	?	?	?	0: 正常, 1: 高溫, 8: 燈泡殘率5% 或更小, 16: 燈泡燒壞, 32: 燈泡點亮失敗	0: 正常, 1: 高溫, 2: 風扇錯誤, 4: 燈泡蓋打開, 8: 燈泡殘率5% 或更小, 16: 燈泡燒壞, 32: 燈泡點亮失敗, 64: 溫度極高
燈泡狀態	T	L	P	S	?	?	?	0: 關, 1: 開, 2: 重試, 3: 等待, 4: 燈泡錯誤	0: 關, 4: 燈泡錯誤
燈泡電源狀態	T	P	O	W	?	?	?	1: 開, 2: 冷卻, 3: 關機	0: 待機
燈泡數量	T	L	P	N	?	?	?	1	
燈泡使用時間 (小時)	T	L	T	T	?	?	?	0 - 9999 (整數)	
燈泡殘率 (百分比)	T	L	T	L	?	?	?	0% - 100% (整數)	
型號名稱核對	T	N	A	M	?	?	?	1 XR10S / XR10X /XR20S / XR20X	
型號名稱核對	M	N	R	D	?	?	?	1 XR-10S / XR-10X / XR-20S / XR-20X	
投影機名設定1 (最初的4個字符) *1	P	J	N	1	*	*	*	OK (正確) 或ERR (錯誤)	
投影機名設定2 (中間的4個字符) *1	P	J	N	2	*	*	*	OK (正確) 或ERR (錯誤)	
投影機名設定3 (最後的4個字符) *1	P	J	N	3	*	*	*	OK (正確) 或ERR (錯誤)	
投影機名核對	P	J	N	0	?	?	?	1 投影機名	
輸入 1 (RGB1)	I	R	G	B	?	?	?	1 OK (正確) 或ERR (錯誤)	ERR (錯誤)
輸入 2 (RGB2)	I	R	G	B	?	?	?	2 OK (正確) 或ERR (錯誤)	ERR (錯誤)
輸入RGB 檢查	I	R	G	B	?	?	?	1: RGB1 (輸入1), 2: RGB2 (輸入2), ERR (錯誤)	ERR (錯誤)
輸入 3 (視頻1)	I	V	E	D	?	?	?	1 OK (正確) 或ERR (錯誤)	ERR (錯誤)
輸入 4 (視頻2)	I	V	E	D	?	?	?	2 OK (正確) 或ERR (錯誤)	ERR (錯誤)
輸入視頻檢查	I	V	E	D	?	?	?	1: 視頻1 (輸入3), 2: 視頻2 (輸入4), ERR (錯誤)	ERR (錯誤)
輸入模式檢查	I	M	O	D	?	?	?	1: RGB, 2: 視頻	ERR (錯誤)
輸入檢查	I	C	H	K	?	?	?	1: 輸入1, 2: 輸入2, 3: 輸入3, 4: 輸入4	ERR (錯誤)
輸入 1 調節復位	R	A	R	E	?	?	?	1 OK (正確) 或ERR (錯誤)	ERR (錯誤)
輸入 2 調節復位	R	B	R	E	?	?	?	1 OK (正確) 或ERR (錯誤)	ERR (錯誤)
輸入 3 調節復位	V	A	R	E	?	?	?	1 OK (正確) 或ERR (錯誤)	ERR (錯誤)
輸入 4 調節復位	V	B	R	E	?	?	?	1 OK (正確) 或ERR (錯誤)	ERR (錯誤)
全部重設	A	L	R	E	?	?	?	1 OK (正確) 或ERR (錯誤)	ERR (錯誤)
音量 (0-60)	V	O	L	A	*	*	*	OK (正確) 或ERR (錯誤)	ERR (錯誤)
音量 大/小 (-10 - +10)	V	O	U	D	*	*	*	OK (正確) 或ERR (錯誤)	ERR (錯誤)
梯形失真 (-127 - +127 (XGA) / -100 - +100 (SVGA))	K	E	Y	S	*	*	*	OK (正確) 或ERR (錯誤)	ERR (錯誤)
AV 消音 關	I	M	B	K	?	?	?	0 OK (正確) 或ERR (錯誤)	ERR (錯誤)
AV 消音 開	I	M	B	K	?	?	?	1 OK (正確) 或ERR (錯誤)	ERR (錯誤)
靜止 關	F	R	E	Z	?	?	?	0 OK (正確) 或ERR (錯誤)	ERR (錯誤)
靜止 開	F	R	E	Z	?	?	?	1 OK (正確) 或ERR (錯誤)	ERR (錯誤)
自動同步開始	A	D	J	S	?	?	?	1 OK (正確) 或ERR (錯誤)	ERR (錯誤)
輸入 1 改變尺寸: 正常	R	A	S	R	?	?	?	1 OK (正確) 或ERR (錯誤)	ERR (錯誤)
輸入 1 改變尺寸: 伸展	R	A	S	R	?	?	?	2 OK (正確) 或ERR (錯誤)	ERR (錯誤)
輸入 1 改變尺寸: 邊框	R	A	S	R	?	?	?	6 OK (正確) 或ERR (錯誤)	ERR (錯誤)
輸入 2 改變尺寸: 正常	R	B	S	R	?	?	?	1 OK (正確) 或ERR (錯誤)	ERR (錯誤)
輸入 2 改變尺寸: 伸展	R	B	S	R	?	?	?	2 OK (正確) 或ERR (錯誤)	ERR (錯誤)
輸入 2 改變尺寸: 邊框	R	B	S	R	?	?	?	6 OK (正確) 或ERR (錯誤)	ERR (錯誤)
輸入 3 改變尺寸: 正常	R	A	S	V	?	?	?	1 OK (正確) 或ERR (錯誤)	ERR (錯誤)
輸入 3 改變尺寸: 伸展	R	A	S	V	?	?	?	2 OK (正確) 或ERR (錯誤)	ERR (錯誤)
輸入 3 改變尺寸: 邊框	R	A	S	V	?	?	?	3 OK (正確) 或ERR (錯誤)	ERR (錯誤)
輸入 4 改變尺寸: 正常	R	B	S	V	?	?	?	1 OK (正確) 或ERR (錯誤)	ERR (錯誤)
輸入 4 改變尺寸: 伸展	R	B	S	V	?	?	?	2 OK (正確) 或ERR (錯誤)	ERR (錯誤)
輸入 4 改變尺寸: 邊框	R	B	S	V	?	?	?	3 OK (正確) 或ERR (錯誤)	ERR (錯誤)
輸入 1 圖像模式: 標準	R	A	P	S	?	?	?	1 OK (正確) 或ERR (錯誤)	ERR (錯誤)

RS-232C規格和指令設置 (續)

控制內容	指令	參數	返回	
			電源開	待機模式 (或40秒啟動時間)
輸入 1 圖像模式：講演	R A P S	1	OK (正確) 或ERR (錯誤)	ERR (錯誤)
輸入 1 圖像模式：影院	R A P S	2	OK (正確) 或ERR (錯誤)	ERR (錯誤)
輸入 1 圖像模式：遊戲	R A P S	3	OK (正確) 或ERR (錯誤)	ERR (錯誤)
輸入 1 圖像模式：sRGB	R A P S	4	OK (正確) 或ERR (錯誤)	ERR (錯誤)
輸入 1 對比度 (-30 - +30)	R A P I	**	OK (正確) 或ERR (錯誤)	ERR (錯誤)
輸入 1 亮度 (-30 - +30)	R A B R	**	OK (正確) 或ERR (錯誤)	ERR (錯誤)
輸入 1 顏色 (-30 - +30)	R A C O	**	OK (正確) 或ERR (錯誤)	ERR (錯誤)
輸入 1 色調 (-30 - +30)	R A T I	**	OK (正確) 或ERR (錯誤)	ERR (錯誤)
輸入 1 紅色 (-30 - +30)	R A R D	**	OK (正確) 或ERR (錯誤)	ERR (錯誤)
輸入 1 藍色 (-30 - +30)	R A B E	**	OK (正確) 或ERR (錯誤)	ERR (錯誤)
輸入 1 銳度 (-30 - +30)	R A S H	**	OK (正確) 或ERR (錯誤)	ERR (錯誤)
輸入 1 色溫 *2	R A C T	**	OK (正確) 或ERR (錯誤)	ERR (錯誤)
輸入 1 增強白色 (0 - 2)	R A W E	**	OK (正確) 或ERR (錯誤)	ERR (錯誤)
輸入 1 漸進：2 維	R A I P	0	OK (正確) 或ERR (錯誤)	ERR (錯誤)
輸入 1 漸進：3 維	R A I P	1	OK (正確) 或ERR (錯誤)	ERR (錯誤)
輸入 1 漸進：電影模式	R A I P	2	OK (正確) 或ERR (錯誤)	ERR (錯誤)
輸入 1 信號類型：自動	I A S I	0	OK (正確) 或ERR (錯誤)	ERR (錯誤)
輸入 1 信號類型：RGB	I A S I	1	OK (正確) 或ERR (錯誤)	ERR (錯誤)
輸入 1 信號類型：色差信號	I A S I	2	OK (正確) 或ERR (錯誤)	ERR (錯誤)
輸入 2 圖像模式：標準	R B P S	1	OK (正確) 或ERR (錯誤)	ERR (錯誤)
輸入 2 圖像模式：講演	R B P S	1	OK (正確) 或ERR (錯誤)	ERR (錯誤)
輸入 2 圖像模式：影院	R B P S	2	OK (正確) 或ERR (錯誤)	ERR (錯誤)
輸入 2 圖像模式：遊戲	R B P S	3	OK (正確) 或ERR (錯誤)	ERR (錯誤)
輸入 2 圖像模式：sRGB	R B P S	4	OK (正確) 或ERR (錯誤)	ERR (錯誤)
輸入 2 對比度 (-30 - +30)	R B P I	**	OK (正確) 或ERR (錯誤)	ERR (錯誤)
輸入 2 亮度 (-30 - +30)	R B B R	**	OK (正確) 或ERR (錯誤)	ERR (錯誤)
輸入 2 顏色 (-30 - +30)	R B C O	**	OK (正確) 或ERR (錯誤)	ERR (錯誤)
輸入 2 色調 (-30 - +30)	R B T I	**	OK (正確) 或ERR (錯誤)	ERR (錯誤)
輸入 2 紅色 (-30 - +30)	R B R D	**	OK (正確) 或ERR (錯誤)	ERR (錯誤)
輸入 2 藍色 (-30 - +30)	R B B E	**	OK (正確) 或ERR (錯誤)	ERR (錯誤)
輸入 2 銳度 (-30 - +30)	R B S H	**	OK (正確) 或ERR (錯誤)	ERR (錯誤)
輸入 2 色溫 *2	R B C T	**	OK (正確) 或ERR (錯誤)	ERR (錯誤)
輸入 2 增強白色 (0 - 2)	R B W E	**	OK (正確) 或ERR (錯誤)	ERR (錯誤)
輸入 2 漸進：2 維	R B I P	0	OK (正確) 或ERR (錯誤)	ERR (錯誤)
輸入 2 漸進：3 維	R B I P	1	OK (正確) 或ERR (錯誤)	ERR (錯誤)
輸入 2 漸進：電影模式	R B I P	2	OK (正確) 或ERR (錯誤)	ERR (錯誤)
輸入 2 信號類型：自動	I B S I	0	OK (正確) 或ERR (錯誤)	ERR (錯誤)
輸入 2 信號類型：RGB	I B S I	1	OK (正確) 或ERR (錯誤)	ERR (錯誤)
輸入 2 信號類型：色差信號	I B S I	2	OK (正確) 或ERR (錯誤)	ERR (錯誤)
輸入 3 圖像模式：標準	V A P S	1	OK (正確) 或ERR (錯誤)	ERR (錯誤)
輸入 3 圖像模式：講演	V A P S	1	OK (正確) 或ERR (錯誤)	ERR (錯誤)
輸入 3 圖像模式：影院	V A P S	2	OK (正確) 或ERR (錯誤)	ERR (錯誤)
輸入 3 圖像模式：遊戲	V A P S	3	OK (正確) 或ERR (錯誤)	ERR (錯誤)
輸入 3 對比度 (-30 - +30)	V A P I	**	OK (正確) 或ERR (錯誤)	ERR (錯誤)
輸入 3 亮度 (-30 - +30)	V A B R	**	OK (正確) 或ERR (錯誤)	ERR (錯誤)
輸入 3 顏色 (-30 - +30)	V A C O	**	OK (正確) 或ERR (錯誤)	ERR (錯誤)
輸入 3 色調 (-30 - +30)	V A T I	**	OK (正確) 或ERR (錯誤)	ERR (錯誤)
輸入 3 銳度 (-30 - +30)	V A S H	**	OK (正確) 或ERR (錯誤)	ERR (錯誤)
輸入 3 色溫 *2	V A C T	**	OK (正確) 或ERR (錯誤)	ERR (錯誤)
輸入 3 增強白色 (0 - 2)	V A W E	**	OK (正確) 或ERR (錯誤)	ERR (錯誤)
輸入 3 漸進：2 維	V A I P	0	OK (正確) 或ERR (錯誤)	ERR (錯誤)
輸入 3 漸進：3 維	V A I P	1	OK (正確) 或ERR (錯誤)	ERR (錯誤)
輸入 3 漸進：電影模式	V A I P	2	OK (正確) 或ERR (錯誤)	ERR (錯誤)
輸入 4 圖像模式：標準	V B P S	1	OK (正確) 或ERR (錯誤)	ERR (錯誤)
輸入 4 圖像模式：講演	V B P S	1	OK (正確) 或ERR (錯誤)	ERR (錯誤)
輸入 4 圖像模式：影院	V B P S	2	OK (正確) 或ERR (錯誤)	ERR (錯誤)
輸入 4 圖像模式：遊戲	V B P S	3	OK (正確) 或ERR (錯誤)	ERR (錯誤)
輸入 4 對比度 (-30 - +30)	V B P I	**	OK (正確) 或ERR (錯誤)	ERR (錯誤)
輸入 4 亮度 (-30 - +30)	V B B R	**	OK (正確) 或ERR (錯誤)	ERR (錯誤)
輸入 4 顏色 (-30 - +30)	V B C O	**	OK (正確) 或ERR (錯誤)	ERR (錯誤)
輸入 4 色調 (-30 - +30)	V B T I	**	OK (正確) 或ERR (錯誤)	ERR (錯誤)

控制內容	指令	參數	返回	
			電源開	待機模式 (或40秒啟動時間)
輸入 4 銳度 (-30 - +30)	V B S H	..**.*	OK (正確) 或ERR (錯誤)	ERR (錯誤)
輸入 4 色溫 *2	V B C T	..**.*	OK (正確) 或ERR (錯誤)	ERR (錯誤)
輸入 4 增強白色 (0 -2)	V B W E	..**.*	OK (正確) 或ERR (錯誤)	ERR (錯誤)
輸入 4 漸進: 2 維	V B I P	..**.*0	OK (正確) 或ERR (錯誤)	ERR (錯誤)
輸入 4 漸進: 3 維	V B I P	..**.*1	OK (正確) 或ERR (錯誤)	ERR (錯誤)
輸入 4 漸進: 電影模式	V B I P	..**.*2	OK (正確) 或ERR (錯誤)	ERR (錯誤)
時鐘 (-150 - +150)	I N C L	..**.*	OK (正確) 或ERR (錯誤)	ERR (錯誤)
相位 (-30 - +30)	I N P H	..**.*	OK (正確) 或ERR (錯誤)	ERR (錯誤)
水平位置 (-150 - +150)	I A H P	..**.*	OK (正確) 或ERR (錯誤)	ERR (錯誤)
垂直位置 (-60 - +60)	I A V P	..**.*	OK (正確) 或ERR (錯誤)	ERR (錯誤)
同步微調調節重設	I A R E	..**.*1	OK (正確) 或ERR (錯誤)	ERR (錯誤)
自動同步: 開	A A D J	..**.*0	OK (正確) 或ERR (錯誤)	ERR (錯誤)
自動同步: 閉	A A D J	..**.*1	OK (正確) 或ERR (錯誤)	ERR (錯誤)
內置揚聲器: 開	A S P K	..**.*0	OK (正確) 或ERR (錯誤)	ERR (錯誤)
內置揚聲器: 閉	A S P K	..**.*1	OK (正確) 或ERR (錯誤)	ERR (錯誤)
圖像移動 (-96 - +96 (XGA) / -75 - +75 (SVGA))	L N D S	..**.*	OK (正確) 或ERR (錯誤)	ERR (錯誤)
屏幕顯示: 開	I M D I	..**.*0	OK (正確) 或ERR (錯誤)	ERR (錯誤)
屏幕顯示: 閉	I M D I	..**.*1	OK (正確) 或ERR (錯誤)	ERR (錯誤)
視頻制式選擇: 自動	M E S Y	..**.*1	OK (正確) 或ERR (錯誤)	ERR (錯誤)
視頻制式選擇: PAL	M E S Y	..**.*2	OK (正確) 或ERR (錯誤)	ERR (錯誤)
視頻制式選擇: SECAM	M E S Y	..**.*3	OK (正確) 或ERR (錯誤)	ERR (錯誤)
視頻制式選擇: NTSC4.43	M E S Y	..**.*4	OK (正確) 或ERR (錯誤)	ERR (錯誤)
視頻制式選擇: NTSC3.58	M E S Y	..**.*5	OK (正確) 或ERR (錯誤)	ERR (錯誤)
視頻制式選擇: PAL_M	M E S Y	..**.*6	OK (正確) 或ERR (錯誤)	ERR (錯誤)
視頻制式選擇: PAL_N	M E S Y	..**.*7	OK (正確) 或ERR (錯誤)	ERR (錯誤)
視頻制式選擇: PAL-60	M E S Y	..**.*8	OK (正確) 或ERR (錯誤)	ERR (錯誤)
背景選擇: 標識	I M B G	..**.*1	OK (正確) 或ERR (錯誤)	ERR (錯誤)
背景選擇: 藍色	I M B G	..**.*3	OK (正確) 或ERR (錯誤)	ERR (錯誤)
背景選擇: 無	I M B G	..**.*4	OK (正確) 或ERR (錯誤)	ERR (錯誤)
燈泡設定: 亮	T H M D	..**.*0	OK (正確) 或ERR (錯誤)	ERR (錯誤)
燈泡設定: 節能 + 靜音	T H M D	..**.*1	OK (正確) 或ERR (錯誤)	ERR (錯誤)
自動搜尋: 開	I N S E	..**.*0	OK (正確) 或ERR (錯誤)	ERR (錯誤)
自動搜尋: 閉	I N S E	..**.*1	OK (正確) 或ERR (錯誤)	ERR (錯誤)
自動關機: 開	A P O W	..**.*0	OK (正確) 或ERR (錯誤)	ERR (錯誤)
自動關機: 閉	A P O W	..**.*1	OK (正確) 或ERR (錯誤)	ERR (錯誤)
自動梯形失真校正: 開 (僅適用於XR-20X)	A T K S	..**.*0	OK (正確) 或ERR (錯誤)	ERR (錯誤)
自動梯形失真校正: 閉 (僅適用於XR-20X)	A T K S	..**.*1	OK (正確) 或ERR (錯誤)	ERR (錯誤)
投影模式: 反向開	I M R E	..**.*0	OK (正確) 或ERR (錯誤)	ERR (錯誤)
投影模式: 反向閉	I M R E	..**.*1	OK (正確) 或ERR (錯誤)	ERR (錯誤)
投影模式: 倒置開	I M I N	..**.*0	OK (正確) 或ERR (錯誤)	ERR (錯誤)
投影模式: 倒置閉	I M I N	..**.*1	OK (正確) 或ERR (錯誤)	ERR (錯誤)
語言選擇: ENGLISH	M E L A	..**.*1	OK (正確) 或ERR (錯誤)	ERR (錯誤)
語言選擇: DEUTSCH	M E L A	..**.*2	OK (正確) 或ERR (錯誤)	ERR (錯誤)
語言選擇: ESPAÑOL	M E L A	..**.*3	OK (正確) 或ERR (錯誤)	ERR (錯誤)
語言選擇: NEDERLANDS	M E L A	..**.*4	OK (正確) 或ERR (錯誤)	ERR (錯誤)
語言選擇: FRANÇAIS	M E L A	..**.*5	OK (正確) 或ERR (錯誤)	ERR (錯誤)
語言選擇: ITALIANO	M E L A	..**.*6	OK (正確) 或ERR (錯誤)	ERR (錯誤)
語言選擇: SVENSKA	M E L A	..**.*7	OK (正確) 或ERR (錯誤)	ERR (錯誤)
語言選擇: 日本語	M E L A	..**.*8	OK (正確) 或ERR (錯誤)	ERR (錯誤)
語言選擇: PORTUGUÊS	M E L A	..**.*9	OK (正確) 或ERR (錯誤)	ERR (錯誤)
語言選擇: 汉语	M E L A	..**.*10	OK (正確) 或ERR (錯誤)	ERR (錯誤)
語言選擇: 한국어	M E L A	..**.*11	OK (正確) 或ERR (錯誤)	ERR (錯誤)
設置指南: 開	S E G U	..**.*0	OK (正確) 或ERR (錯誤)	ERR (錯誤)
設置指南: 閉	S E G U	..**.*1	OK (正確) 或ERR (錯誤)	ERR (錯誤)
確認音: 開	S S N D	..**.*0	OK (正確) 或ERR (錯誤)	ERR (錯誤)
確認音: 閉	S S N D	..**.*1	OK (正確) 或ERR (錯誤)	ERR (錯誤)
RGB 行頻核對	T F R Q	..**.*1	x10 ¹ kHz (**.* 或ERR (錯誤))	ERR (錯誤)
RGB 幀頻核對	T F R Q	..**.*2	Hz (**.* 或ERR (錯誤))	ERR (錯誤)
風扇模式: 正常	H L M D	..**.*0	OK (正確) 或ERR (錯誤)	ERR (錯誤)
風扇模式: 高	H L M D	..**.*1	OK (正確) 或ERR (錯誤)	ERR (錯誤)

電腦兼容性圖表

電腦

- 支持多種信號
行頻：15-70 kHz，
幀頻：45-85 Hz，
像素時鐘：12-108 MHz
同步信號：與TTL電平兼容
- 與綠色信號上的同步兼容
- 在智能壓縮下，與下列信號兼容
XR-20X/XR-10X: SXGA, SXGA+
XR-20S/XR-10S: XGA, SXGA, SXGA+
- 智能壓縮和解壓縮系統改變尺寸技術

下面是符合VESA標準的電腦模式的清單。但本投影機也支持非VESA標準的其他信號。

PC/MAC	分辨率	行頻 (kHz)	幀頻 (Hz)	VESA標準	顯示						
					XR-20X/10X	XR-20S/10S					
PC	VGA	640 × 350	27.0	60		提高檔次顯示	提高檔次顯示				
			31.5	70							
			37.5	85	✓						
		640 × 400	27.0	60							
			31.5	70							
			37.9	85	✓						
		720 × 350	27.0	60							
			31.5	70							
			37.9	85	✓						
		720 × 400	31.5	27.0	60						
				31.5	70						
				37.9	85			✓			
	640 × 480		26.2	50							
			31.5	60	✓						
			34.7	70							
	SVGA	800 × 600	37.9	85	✓	提高檔次顯示	提高檔次顯示				
			43.3	85	✓						
			31.4	50							
			35.1	56	✓						
			37.9	60	✓						
			46.6	70							
			48.1	72	✓						
			46.9	75	✓						
			53.7	85	✓						
			XGA	1,024 × 768	40.3			50		真實顯示	智能壓縮
					48.4			60	✓		
					56.5			70	✓		
	60.0	75			✓						
68.7	85	✓									
55.0	60										
SXGA	1,152 × 864	66.2	70		智能壓縮	智能壓縮					
		67.5	75	✓							
		64.0	60	✓							
SXGA+	1,400 × 1,050	64.0	60								
MAC 13"	VGA	640 × 480	34.9	67		提高檔次顯示					
MAC 16"	SVGA	800 × 600	37.8	60		真實顯示					
		832 × 624	49.7	75							
MAC 19"	XGA	1,024 × 768	60.2	75		真實顯示					
MAC 21"	SXGA	1,152 × 870	68.7	75		智能壓縮					





註

- 當本投影機接收640×350 VESA格式VGA信號時，屏幕上會顯示出“640×400”。
- 使電腦的輸出分辨率與投影機的固有分辨率一致，即可獲得最佳之影像品質。（XR-20X和XR-10X型為1024×768，XR-20S和XR-10S型為800×600）。

DTV

信號	行頻 (kHz)	幀頻 (Hz)
480I	15.7	60
480P	31.5	60
540P	33.8	60
576I	15.6	50
576P	31.3	50
720P	45.0	60
1035I	28.1	50
1035I	33.8	60
1080I	28.1	50
1080I	33.8	60

故障排除

問題	檢查	頁
 沒有圖像和聲音，或投影機不能啟動。	<ul style="list-style-type: none"> • 投影機的電源線沒有插入到牆上的插座中。 • 到外部連接設備的電源沒有打開。 • 所選的輸入模式錯誤。 • 接到投影機上的電纜連接得不正確。 • 遙控器電池已耗盡。 • 連接筆記本電腦時，沒有設置外部輸出。 	26 – 30 23–26 14 23
	<ul style="list-style-type: none"> • 燈泡組件蓋子安裝得不正確。 	51, 52
 能聽到聲音，但沒有圖像 (或圖像發暗)。	<ul style="list-style-type: none"> • 接到投影機上的電纜連接得不正確。 • “亮度”設置在最小的位置。 • 取決於正在使用的電腦，可能只有當電腦的信號輸出設置切換到外部輸出時，投影機才能投射出影像。關於切換電腦信號輸出設置的詳情，請參閱電腦的使用說明書。 	23–26 –
	<ul style="list-style-type: none"> • 圖像調節設置得不正確。 • 調節“圖像模式”中的“顏色”和“色調”，並降低“增強白色”的值。 	40
 彩色很淡或不豐富。	<ul style="list-style-type: none"> • 視頻輸入系統設置得不正確。 	46
	<ul style="list-style-type: none"> • 調節聚焦。 • 投射距離超出了聚焦範圍。 	28 20
 圖像模糊；出現雜波。	<ul style="list-style-type: none"> • 進行“同步微調”調節（“時鐘”調節） • 進行“同步微調”調節（“相位”調節） • 可能由於電腦的原因引起雜波。 	46 46 –
	<ul style="list-style-type: none"> • 接到投影機上的電纜連接得不正確。 • 音量設置在最小的位置。 • 當投影機連接到外部設備而音量又設置為最小時，那麼即使將外部設備的音量調大，也不能輸出聲音。 	23–26 30
 有圖像但沒有聲音。	<ul style="list-style-type: none"> • “揚聲器”設置為“關”。 	43
	<ul style="list-style-type: none"> • 如果圖像正常，那麼聲音是由於室內溫度變化引起機殼收縮所致。這不影響運行或性能。 	–
投影機上的保養指示燈點亮或紅燈閃爍。	<ul style="list-style-type: none"> • 參閱“保養指示燈”。 	49
不能用投影機上的STANDBY/ON（待機/開）按鈕來打開投影機電源或將投影機置於待機模式。	<ul style="list-style-type: none"> • 設置了鍵鎖。 • 如果鍵鎖設置為“開”，那麼所有的按鈕就都被鎖定了。 	45

故障排除（續）

問題	檢查	頁
對於INPUT 1/2 COMPO- NENT（輸入1/2色差信 號），圖像為綠色。	<ul style="list-style-type: none"> 改變輸入信號類型設置。 如果不能選擇輸入信號類型，那麼請在“圖像模式”中選擇除了“sRGB”以外的其他項目之後，再在“幫助”選擇表中選擇“彩色很淡或不豐富”，然後再選擇一個輸入信號類型。 	46 39, 46
對於INPUT 1 RGB（輸入 1 RGB）/INPUT 2 RGB （輸入2 RGB），圖像為 粉紅色（無綠色）。		
圖像太亮且發白。	<ul style="list-style-type: none"> 圖像調節設置得不正確。 	40
冷卻風扇的噪聲變大。	<ul style="list-style-type: none"> 當投影機內的溫度升高時，冷卻風扇就轉得更快。 	—
即使打開了投影機電源之 後，燈泡也不亮。	<ul style="list-style-type: none"> 燈泡指示燈以紅色點亮。 請更換燈泡。 	48, 51
正在投射時燈泡突然熄滅。		
影像有時候閃爍。	<ul style="list-style-type: none"> 投影機上的電纜連接得不正確，或所連接的設備工作不正常。 請選擇“幫助”選擇表中的“垂直条纹或闪烁图像出现”，並進行必要的調節。 如果經常發生這種情況，那麼請更換燈泡。 	23–26 46 51
燈泡需要很長時間才能點 亮。	<ul style="list-style-type: none"> 燈泡最終是要更換的。 當剩余的燈泡壽命接近於結束時，請更換燈泡。 	51
圖像發暗。		

本機裝備了微電腦，其性能會由於不正確的操作或干擾而受到不良影響。若發生這種情況，請將本機的電源插頭拔出，等待5分鐘以上之後再將其插入。

請求 SHARP 公司的幫助

如果在設定或操作本投影機時遇到問題，請先按第 59 頁和第 60 頁的“故障排除”一節所述進行檢查。如果使用說明書沒能解決問題，請與下面列出的 SHARP 服務部門聯繫。

美國	Sharp Electronics Corporation 1-888-GO-SHARP (1-888-467-4277) lcdsupport@sharpsec.com http://www.sharp-usa.com	比荷盧經濟 聯盟	SHARP Electronics Benelux BV 0900-SHARPCE (0900-7427723) Nederland 9900-0159 Belgium http://www.sharp.nl http://www.sharp.be http://www.sharp.lu
加拿大	Sharp Electronics of Canada Ltd. (905) 568-7140 http://www.sharp.ca	澳洲	Sharp Corporation of Australia Pty. Ltd. 1300-135-022 http://www.sharp.net.au
墨西哥	Sharp Electronics Corporation Mexico Branch (525) 716-9000 http://www.sharp.com.mx	紐西蘭	Sharp Corporation of New Zealand (09) 634-2059, (09) 636-6972 http://www.sharp.net.nz
拉丁美洲	Sharp Electronics Corp. Latin American Group (305) 264-2277 www.servicio@sharpsec.com http://www.siempresharp.com	新加坡	Sharp-Roxy Sales (S) Pte. Ltd. 65-226-6556 ckng@srs.global.sharp.co.jp http://www.sharp.com.sg
德國	Sharp Electronics (Europe) GMBH 01805-234675 http://www.sharp.de	香港	Sharp-Roxy (HK) Ltd. (852) 2410-2623 dcmktg@srh.global.sharp.co.jp http://www.sharp.com.hk
英國	Sharp Electronics (U.K.) Ltd. 08705 274 277 cic@sharp-uk.co.uk http://www.sharp.co.uk	臺灣	Sharp Corporation (Taiwan) 0800-025111 http://www.sharp-scot.com.tw
意大利	Sharp Electronics (Italy) S.P.A. (39) 02-89595-1 http://www.sharp.it	馬來西亞	Sharp-Roxy Sales & Service Co. (60) 3-5125678
法國	Sharp Electronics France 01 49 90 35 40 hotlinecd@sef.sharp-eu.com http://www.sharp.fr	阿拉伯聯合 酋長國	Sharp Middle East Fze 971-4-81-5311 helpdesk@smef.global.sharp.co.jp
西班牙	Sharp Electronica Espana, S.A. 93 5819700 sharplcd@sees.sharp-eu.com http://www.sharp.es	泰國	Sharp Thebnakorn Co. Ltd. 02-236-0170 svc@stcl.global.sharp.co.jp http://www.sharp-th.com
瑞士	Sharp Electronics (Schweiz) AG 0041 1 846 63 11 cattaneo@sez.sharp-eu.com http://www.sharp.ch	韓國	Sharp Electronics Incorporated of Korea (82) 2-3660-2002 lcd@sharp-korea.co.kr http://www.sharpkorea.co.kr
瑞典	Sharp Electronics (Nordic) AB (46) 8 6343600 vision.support@sen.sharp-eu.com http://www.sharp.se	印度	Sharp Business Systems (India) Limited (91) 11- 6431313 service@sharp-oa.com
奧地利	Sharp Electronics (Europe) GMBH Branch Office Austria 0043 1 727 19 123 pogats@sea.sharp-eu.com http://www.sharp.at		

規格

產品類型	投影機
型號	XR-20X/XR-20S/XR-10X/XR-10S
視頻制式	NTSC3.58/NTSC4.43/PAL/PAL-M/PAL-N/PAL-60/SECAM/DTV480I/DTV480P/ DTV540P/DTV576I/DTV576P/DTV720P/DTV1035I/DTV1080I/DTV1080I-50
顯示方式	德州儀器 (Texas Instruments) 公司的單芯片數字微反射鏡器件™(DMD™)
DMD顯示屏	顯示屏尺寸: [XR-20X/XR-10X] 0.55英寸 (14 mm), 單芯片XGA DMD [XR-20S/XR-10S] 0.55英寸 (14 mm), 單芯片SVGA DMD 點數: [XR-20X/XR-10X] 786,432點 (1,024 [水平] × 768 [垂直]) [XR-20S/XR-10S] 480,000點 (800 [水平] × 600 [垂直])
鏡頭	1-1.15 ×變焦鏡頭, 光圈2.4-2.6, 焦距 = 19.0-21.9 mm
投射燈泡	275 W直流燈泡
色差輸入信號 (INPUT 1/2 [輸入1/2])	15針微型D-sub插座 Y: 1.0 Vp-p, 負同步, 75 Ω終端 P _b : 0.7 Vp-p, 75 Ω終端 P _r : 0.7 Vp-p, 75 Ω終端
水平分辨率	[XR-20X/XR-10X] 600 TV 電視線(DTV720P) [XR-20S/XR-10S] 520 TV 電視線(DTV720P)
電腦RGB輸入 (INPUT 1/2 [輸入1/2]) /輸出 (OUTPUT[輸出])信號	15針微型D-sub插座 RGB分離/綠色同步型模擬輸入: 0-0.7 Vp-p, 正極, 75 Ω終端 水平同步信號: TTL電平 (正極/負極) 垂直同步信號: 同上
S-視頻輸入信號 (INPUT 3 [輸入3])	4針微型DIN插座 Y (亮度信號): 1.0 Vp-p, 負同步, 75 Ω終端 C (色度信號): 短脈沖串信號0.286 Vp-p, 75 Ω終端
視頻輸入信號 (INPUT 4 [輸入4])	RCA插座: VIDEO (視頻), 複合視頻, 1.0 Vp-p, 負同步, 75 Ω 終端
幀頻	45-85 Hz
行頻	15-70 kHz
像素時鐘	12-108 MHz
RS-232C 端子	9針微型DIN插座
音頻輸入信號	ø3.5 mm小型插孔或RCA端子: 0.5 Vrms, 大於22 kΩ (立體聲)
音頻輸出信號(AUDIO OUTPUT 1-4)	ø3.5 mm小型插孔: 0.5 Vrms, 小於2.2 kΩ
揚聲器系統	4 cm × 2.85 cm 橢圓型 × 1
額定電壓	交流100-240 V
輸入電流	3.6 A
額定頻率	50/60 Hz
電力消耗	350 W (燈泡設置 “亮”) / 305 W (燈泡設置 “節能+靜音”) 用交流100V 330 W (燈泡設置 “亮”) / 285 W (燈泡設置 “節能+靜音”) 用交流240V
電力消耗 (待機)	4 W (交流100 V) - 5 W (交流240 V)
熱消散	1,315 BTU/小時 (燈泡設置 “亮”) / 1,145 BTU/小時 (燈泡設置 “節能+靜音”) 用交流100V 1,240 BTU/小時 (燈泡設置 “亮”) / 1,070 BTU/小時 (燈泡設置 “節能+靜音”) 用交流240V
工作溫度	41°F到95°F (+5°C到+35°C)
存放溫度	-4°F到140°F (-20°C到+60°C)
外殼	塑料
紅外線載波頻率	38 kHz
尺寸 (約)	12 19/32" × 4 19/64" × 11 1/32" (315 (寬) × 109 (高) × 280 (深) mm) (僅主機) 12 19/32" × 4 47/64" × 11 37/64" (315 (寬) × 120 (高) × 294 (深) mm) (包括調校腳 和投射部件)
重量 (約)	8.6 磅(3.9 kg)
更換用部件	遙控器, 用於美國和加拿大等的電源線, 用於除英國之外其他歐洲各國家的電源 線, 用於英國和新加坡的電源線, 用於澳大利亞、紐西蘭和大洋洲的電源線, RGB電纜, 使用說明書 (印刷和CD-ROM光碟)

作為不斷改進產品的政策的一部分, SHARP 保留在不事先通知的情況下因改進產品而改變設計及規格。效能規格指標表示產品的額定數值, 其可能會依個別產品而有差異。

尺寸

單位：英寸 (mm)

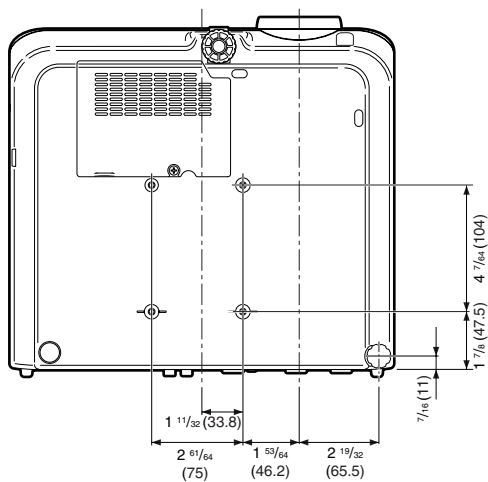
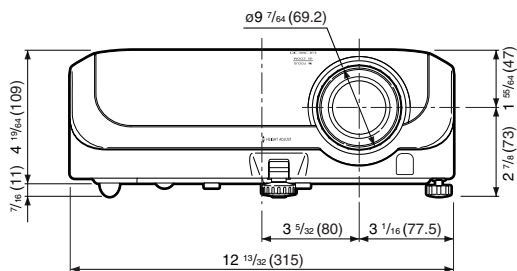
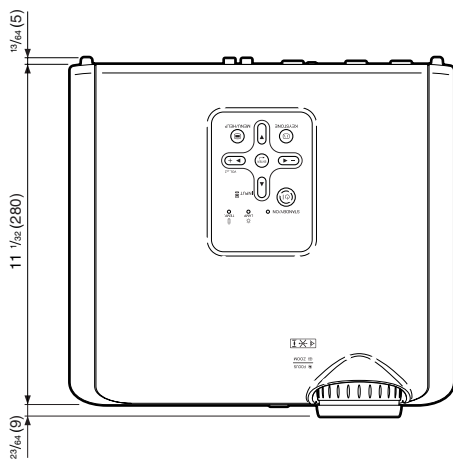

索引

- AUDIO INPUT (音頻輸入) 端子 .. 23、24、25
- AUDIO OUTPUT (音頻輸出) 端子 .. 21
- AUTO SYNC (自動同步) 按鈕 .. 34
- AV MUTE (音像消音) 按鈕 .. 30
- BACK (後退) 按鈕 .. 13
- BREAK TIMER (暫停定時器) 按鈕 .. 34
- DIN-D-sub RS-232C轉接頭 .. 26
- ENTER (確定) 按鈕 .. 37
- FORWARD (前進) 按鈕 .. 13
- FREEZE (靜止) 按鈕 .. 34
- HEIGHT ADJUST (高度調節) 桿 .. 29
- INPUT (輸入) 按鈕 .. 30
- INPUT 1 (輸入1) 端子 .. 23、24、25
- INPUT 1~4 (輸入1~4) 模式 .. 30
- INPUT 2 (輸入2) 端子 .. 23、24、25
- INPUT 3 (輸入3) 端子 .. 24
- INPUT 4 (輸入4) 端子 .. 25
- Keylock (鍵鎖) .. 45
- KEYSTONE (梯形失真) 按鈕 .. 31
- MENU/HELP (選擇表/幫助) 按鈕 .. 37、46
- ON (開) 按鈕 .. 27
- OUTPUT (輸出) (INPUT[輸入] 1、2) 端子 .. 25
- PDF .. 9
- PICTURE MODE (圖像模式) 按鈕 .. 34
- R-6電池 .. 14
- RESIZE (改變尺寸) 按鈕 .. 32
- RETURN (返回) 按鈕 .. 37
- RGB電纜 .. 23
- RS-232C端子 .. 26
- STANDBY (待機) 按鈕 .. 27
- STANDBY/ON (待機/開) 按鈕 .. 27

- 幫助 .. 46
- 背景 .. 42
- 變焦環 .. 28
- 邊框 .. 32、33

- 垂直位置 .. 36、46

- 燈泡 .. 10、50
- 燈泡計時器 (殘率) .. 44
- 燈泡設定 .. 40
- 燈泡指示燈 .. 48
- 燈泡組件 .. 51
- 電源線 .. 26
- 對比度 .. 40

- 風扇模式 .. 44
- 附件 .. 10

- 改變尺寸 .. 32、41
- 更換燈泡 .. 50、51

- 紅色 .. 40
- 後調校腳 .. 29

- 交流電源插座 .. 26
- 漸進 (逐行) .. 40
- 進風口 .. 11、12、47

- 鏡頭蓋 .. 11
- 聚焦環 .. 28

- 肯辛頓 (Kensington) 安全標準連接器 .. 12
- 寬高比 .. 32

- 藍色 .. 40
- 亮度 .. 40

- 密碼 .. 44

- 排風口 .. 12、47
- 屏幕調節 .. 41
- 屏幕顯示 .. 42

- 前調校腳 .. 29
- 確認音 .. 43

- 銳度 .. 40

- 色調 .. 40
- 色溫 (彩色溫度) .. 40
- 設置指南 .. 28、42
- 伸展 .. 32、33
- 視頻制式 .. 36
- 時鐘 .. 46
- 水平位置 .. 36、46
- 隨機附件 .. 10

- 調節按鈕 .. 37
- 調節垂直噪聲 .. 36、46
- 調節水平噪聲 .. 36、46
- 梯形失真校正 .. 41
- 同步微調 .. 46
- 投射屏幕尺寸與投射距離 .. 20
- 投影模式 .. 19、42
- 投影調節 .. 43
- 圖像調節 .. 39
- 圖像模式 .. 34、39

- 溫度警告指示燈 .. 48

- 系統鎖 .. 44
- 相位 .. 46
- 選購的附件 .. 10

- 顏色 .. 40
- 揚聲器 .. 43
- 遙控感應器 .. 15
- 遙控器 .. 13
- 音量按鈕 .. 30
- 影像移動 .. 41
- 語言 (屏幕顯示語言) .. 42

- 增強白色 .. 40
- 正常 .. 32、33
- 自動關機 .. 43
- 自動搜尋 .. 43
- 自動梯形失真校正 .. 41
- 自動同步 (自動同步調節) ... 34、36、43、46

SHARP®

SHARP CORPORATION