



<http://www.gemeitech.com>

东莞市歌美数码科技有限公司

地址：东莞市东城牛山新锡边创业工业区
电话：0769-22691108 传真：0769-22691188
邮编：523128 网址：www.gemeitech.com

gemei

使用说明书



HD-970

数码多媒体播放器

 EASYJOY

目录

亲爱的用户

感谢您购买歌美公司产品。

为确保最佳性能和安全，在使用前
请仔细阅读本说明书并妥善保管。

产品执行标准：Q/GM 2

安全注意事项

安全及使用	1
耳机使用须知	1
电池使用须知	1

本机主要功能

本机主要功能	2
--------------	---

随机附件

随机附件	3
------------	---

按键及功能位置

指示图	4
功能	5
遥控其本功能	6

基本功能

开/关机	7
电池充电	7
显示说明	8

音乐厅播放操作

音乐厅播放操作	9
---------------	---

电影院操作

电影院操作	10
-------------	----

数码相册操作

数码相册操作	11
--------------	----

图书馆操作

图书馆操作	12
-------------	----

录音操作

录音操作	13
------------	----

收音机操作

收音机操作	14-15
-------------	-------

设置操作

设置操作	16
------------	----

浏览器操作

浏览器操作	17
-------------	----

高清视频输出操作

高清视频输出操作	18
----------------	----

目录

电脑连接及固件升级操作

电脑连接及固件升级操作 19

TF卡使用

TF卡使用 20

格式化播放器

格式化播放器 21-22

疑难解答

疑难解答 23-24

产品规格

产品规格 25

安全注意事项

安全及使用

- 请不要在 多尘、潮湿、高温、磁性很强的环境下使用及存放本机。在游泳池、浴室、厨房等环境中使用时，请格外注意。
- 外出携带本机，特别是跑步等剧烈运动时，请将本机牢固的固定在身上，以免从高处跌落或被重物所压，否则本机可能会音质下降，甚至会损坏。
- 使用USB连接线连接计算机时，请正确的插入方向，否则USB连线倒插会引起电脑故障或本机故障。
- 在随身听和电脑连接好进行通讯时，不要随意扭动USB连线，以免数据中断影响正常的操作。
- TF卡插入拔出均注意执行关机操作，因为插入拔出时电流很大，会给机器造成不可预测的损伤。
- 在解除本机与电脑的连接前，先点击电脑桌面右下角的USB图标退出，再拔出USB连接线。这样会减少电脑和本机出现错误。

使用须知

- 敬请不要在开车或者在需要精神高度集中的情况下，使用本产品。
- 走路时，在具有潜在危险性的地方（如公路、工地旁），请特别注意安全或最好暂停使用耳机。
- 请避免大音量长时间使用耳机，如果您有耳鸣的病症，必须调小音量或不连续使用耳机。

电源使用须知

- 当本机放置不用时，须卸下所有电源。
- 限使用附带的电源适配器，不可使用任何其它电源适配器。
- 要从电源插座卸下电源适配器时，一定得抓着适配器座身，不要拉着导线拔下。
- 为防止触电事故，请勿用潮湿的手碰触使用中的电源适配器。

本机主要功能

- 高清屏幕：7英寸1600万色WVGA（分辨率800×480）真宽屏LTPS顶级屏幕，影像细腻逼真，完美还原真实画面。
- 高解码视频：支持RMVB、RM、AVI、FLV等多种格式视频文件，无需转换，直接播放。
- 高清视频输出：DVD高清画质TV-OUT技术，兼容AV视频输出，让你在各种电视上激情欣赏无限大片。
- 高品质音效：专业解码芯片支持高保真立体声耳机，让人有身临其境的听觉享受；高音量喇叭输出，让更多朋友同时欣赏美妙音乐。
- 高灵敏遥控：独具高灵敏无线遥控器，让操作更加轻松方便。
- 音频播放：支持MP3、WMA、APE、FLAC等多种音频格式，支持歌词同步显示、播放模式选择、后台播放。
- 数码录音：高品质录音，支持MP3/WAV格式，真实记录每个声音。
- 电子相册：支持JPG、BMP、PNG等各种图片格式浏览并支持图片旋转，时刻回忆美好时光。
- 电子书：支持书签、自动浏览、音乐背景播放、字体调节等功能。
- 高保真立体声FM收音：76.0MHz-108.0MHz，支持手动/自动搜索调台；最多可存储40个电台。
- FM音频共享：特有的高保真FM无线发射功能，使周围每一位拥有收音机的朋友都能同时共享美妙音乐或视频伴音。
- USB 2.0高速传输：支持Win2000/Xp操作系统。

随机附件

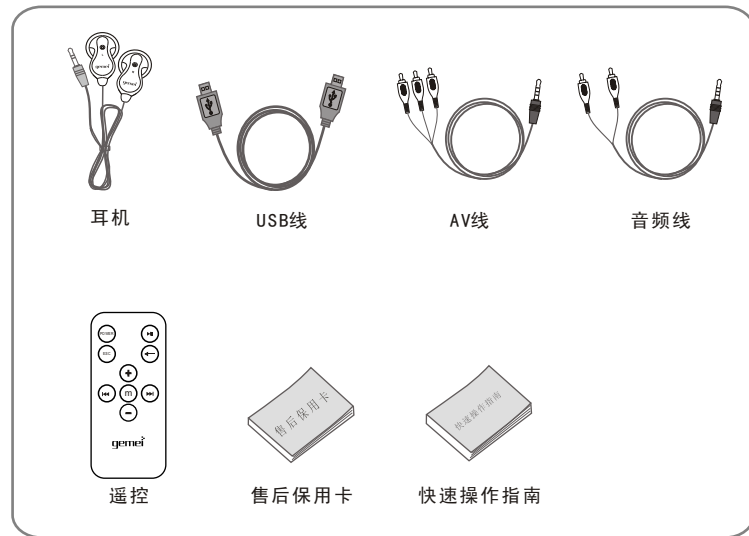

- 随机附件为免费赠送，不属包换，保修范围。如有变更，恕不另行通知。

按键及功能位置

按键及功能位置

指示图

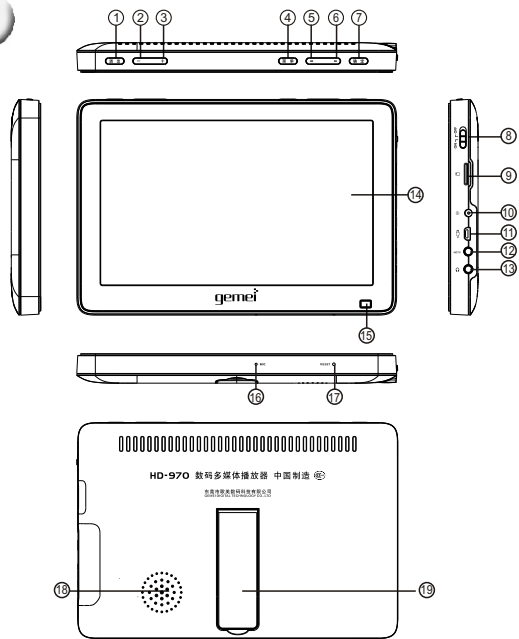

功能

1. 退出键
2. VOL. -: 音量减音功能
3. VOL. +: 音量加音功能
4. 菜单键
5. ◀ 上一曲和菜单往上选择键
6. ▶ 下一曲和菜单往下选择键
7. 确认键:短按确定设置选中进入下一页,当进入到最后的时候为确定播放键(用在音乐,视频播放界面为暂停作用)。
8. 电源开关键
9. TF卡
10. DC接口
11. USB接口
12. 高清电视输出口
13. 耳机插座
14. 显示区域
15. 遥控发射点:支持红外遥控,随机附带一个遥控器,可以距离5米之内遥控控制主机。
16. MIC
17. 复位键
18. 外音喇叭
19. 支架

遥控基本功能

1. 电源关闭键
2. 退出菜单键
3. ⏪
4. VOL -
5. 电池槽
6. 确定键/暂停键
7. 返回键
8. VOL +
9. ⏩
10. 菜单键

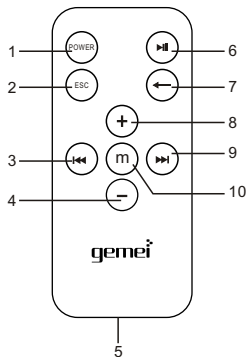

基本功能

开/关机

- 在需要开机时，将电源开关钮往下推再按[确定]键开机，显示如下图主界面。



- 在需要关机时，将电源开关钮往上推。
- 在开机状态时，如果本机设定了关机时间（10\30\60分钟）本机会在设置的时间内关机，默认为没有设置关机时间，设定“关闭”表示关闭自动关机功能。
- * 当电量显示为空，需及时充电，（机身发热，属于正常现象）充电约4-5个小时(关机充电)。

电池充电

- USB充电：本机USB除了与电脑进行数据传输外，还可自动对内置锂电池进行充电。插入USB线与电脑连接，连接PC机充电过程本机发热属正常。
- 连接USB充电时，在电脑桌面安全退出后可以边充电边工作。
- 本机在关机状态下充电时间会更快。
- 另外可以使用旅行充电器进行充电，将USB线一头接主机另一头接旅行充电器。

基本功能

音乐厅播放操作

显示说明

主菜单界面

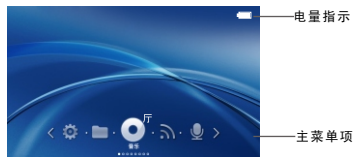

音乐播放界面



■ 电池电量为满，随着使用时间的增加，电池电量指示会减小。

■ 当电池几乎完全用完时，电池图标中间变为空白，此时应该及时充电。

8

- 在主菜单界面下按[◀]或[▶]选择“音乐厅”，按[确定]键进入“音乐”模块，按[◀]或[▶]键选择正在播放、歌曲搜索、所有歌曲、目录播放、专辑、艺术家、标题、播放模式、后台播放、更新媒体库功能，按[确定]键进入所选功能，显示如下图：



- 在播放音乐时，长按[◀]或[▶]键可以快进或快退。
- 在播放音乐时，按[◀]或[▶]键可以选择上一首或下一首。
- 在播放音乐时，按[+]或[-]键可以增加或减少音量。
- 在播放音乐时，按[确定]键可以实现暂停/继续。
- 在播放音乐时，按[退出]键返回上一级菜单。
- 在播放音乐时，长按[+]键执行AB复读功能。长按[菜单]键返回到主菜单。
- 在音乐选择列表中选择“歌曲搜索”，按[确定]键进入，按[◀]或[▶]选择播放歌曲的第一个词的拼音字母，再按[确定]键确认，然后再按[ESC]退出。再按[确定]键播放所搜索的歌曲。
- 在音乐选择列表中选择“目录播放”按[确定]键进入音乐列表界面，按[◀]或[▶]键进入文件夹选择界面，选择文件夹后按[确定]键进入选中目录的音乐列表界面。
- 在音乐选择列表中选择“播放模式”，再按[确定]键进入选项，此菜单包括：循环播放、顺序播放、随机播放、单曲循环、单曲播放5个选项，按[◀]或[▶]键选择列表中的选项，按[确定]键保存当前设置项。
- 在音乐选择列表中选择“后台播放”按[确定]键切换后台播放打开与关闭功能。当后台播放打开时，播放器可进行多任务处理，在听音乐同时可进行电子书阅读和图片浏览。
- 在后台播放MP3时，长按[+]或[-]键可在主界面或列表界面调节音量。
- 在音乐选择列表中选择“更新歌曲库信息”，按[确定]键更新歌曲信息，此项将播放器中所有的音乐更新到“所有歌曲”列表中。

9

电影院播放操作

- 在“电影院”模块下，按[◀]或[▶]键选择视频、断点续播、显示模式、高清电视输出类型共四项功能，按[确定]键进入所选功能。



- 在视频节目播放时，按[◀]或[▶]键切换上或下一个视频。
- 在视频节目播放时，长按[◀]或[▶]键启动快速退后或快速前进功能。
- 在视频节目播放时，按[确定]键弹出选项菜单，再按[确定]键继续播放。
- 在视频节目播放时，按[+]或[-]键增加或减少音量。
- 在视频节目播放时，短按[菜单]键弹出菜单选项，按[◀]或[▶]键执行选项功能。
- 在视频列表中选择“断点续播”，按[确定]键切换播放时间打开与关闭选择。“断点续播”功能打开时，再次选择某个文件播放时，将弹出续播选择框，按[确定]键可选择确认或取消功能，选择确认选项后，按[确定]键将从上次退出时的位置开始播放，选择取消选项从文件开头处播放。
- 在视频列表中选择“显示模式”，按[确定]键进入显示模式的设置，按[◀]或[▶]键选择播放模式，包括正常、填充、全屏、正常加大10%、正常加大20%、正常加大30%、原始大小50%、原始大小、原始大小150%、原始大小200%，再按[确定]键确定。
- 在视频列表中选择“电视输出类型”，按[确定]键切换色差输出与普通输出。

数码相册操作

- 在主菜单界面下按[◀]或[▶]选择“数码相册”，按[确定]键进入“数码相册”模块。
- 在数码相册缩略图界面中，按[◀]或[▶]键上下选择图片文件，按[确认]键浏览选中的图片。
- 在数码相册浏览界面，按[◀]或[▶]键切换上/下一文件。
- 在数码相册浏览界面按[确定]键调出设置菜单如下图所示，按[◀]或[▶]键选择“图片旋转”及“背景设置”项，再次按[确定]键实现相应功能。



图书馆操作

- 在主菜单状态下，选择“图书馆”选项，按[确定]键进入“电子书”文件列表界面，按[◀]或[▶]选择要浏览的电子书，按[确定]键进入电子书浏览界面。
 - 在电子书设置界面按[菜单]键选择“自动浏览”选项，按[确定]键进入电子书，按[◀]或[▶]选择滚屏浏览状态。
 - 在电子书设置界面按[菜单]键选择“设置书签”选项，按[确定]键进入书签选择界面。
 - 在电子书设置界面按[菜单]键选择“获取书签”选项，按[确定]键进入读取保存书签选择界面。
 - 在电子书设置界面按[菜单]键选择“自动换页”选项，按[确定]键进入电子书成自动换页浏览状态。
 - 在电子书设置界面按[菜单]键选择“电子书字体”选项，按[确定]键设置电子书字体。
 - 在电子书设置界面按[菜单]键选择“字体颜色”选项，按[确定]键选择电子书字体显示颜色。
 - 在电子书设置界面按[确定]键打开TTS朗读，再按[确定]键关闭TTS朗读。
- 注：本机只支持“ANSI”编码的TXT版本，不支持其它格式和编码的文件。其他编码的文本文件可以通过电脑的记事本打开，再点击文件/另存为，选择编码：“ANSI”，保存文件类型为：“文本文件”（*.txt），并保存，再复制文件到本机上进行阅读。

录音操作

- 在主菜单中选择“录音”，按[确定]键进入录音列表界面，如下图所示：



- 选择“开始录音”项，按[确定]键进入录音界面。再次按[确定]键开始录音，开始录音时按[确定]键可暂停录音。录音时长按[菜单]键可返回到主界面，录音文件自动保存。
- 选择“播放录音”项，按[确定]键进入录音文件列表界面，选择播放文件再按[确认]键播放选中文件。
- 播放录音的操作参考播放音乐操作。
- 选择“录音质量”项，按[确定]键进入设置，再按[◀]或[▶]键选低、中、高三个录音质量。
- 选择“录音音量”项，按[确定]键进入设置，再按[◀]或[▶]键选音量1、音量2、音量3、音量4、音量5五个录音音量。

收音机操作

- 在主菜单中选择“收音机”，按[确定]键进入收音机列表界面，按[◀]或[▶]键选择收音机列表选项，选择收听电台列表如下图所示：



- 选择“电台列表”选项，收听电台列表中的各电台，按[◀]或[▶]键切换上/下一电台。
- 选择“收听电台”选项，按[确定]键显示“手动调整电台”，按[◀]或[▶]键调节频率，再按[确定]键保存电台。
- 收听电台时，按[+]或[-]键增加或减少音量。
- 收听电台时，长按[菜单]键返回主菜单。
- 选择“电台列表”选项，按[确定]键将显示所有保存的电台序号，电台频率，按[◀]或[▶]键选择电台列表中的电台，并按[确定]键开始收听选中的电台。
- 选择“更新电台列表”选项按[确定]键进行手动搜索电台，按[◀]或[▶]键调节频率来收听电台。
- 选择“更新电台列表”选项按[确定]键进行自动搜索电台，搜索电台将自动保存于“电台列表”中，更新电台列表仅对内部列表有效。
- 选择“发射设置”选项，按[确定]键进入“发射设置”，按[菜单]键选择“发射频率”和“发射开关”。
- 选择“选择电台列表”选项，按[确定]键切换“内部列表”和“外部列表”。“内部列表”指通过“更新电台列表”功能自动搜索到的电台列表。“外部列表”是用户可以结合当地FM电台频率，编辑Fm.ini电台配置文件。

收音机操作

Fm.ini文件可通过Windows自带的“记事本”功能进行编辑，格式如下：

```
[FM]
CH01=087600,北京广播文艺台
CH02=088000,广州飞扬88
```

说明：[FM]：标志必须存在且不能改变。

CH01：CH加序号

=：必须存在

087600：即87.6MHz

,：必须存在并为ascii的“，”，不可以为汉字中的“，”

其它：电台名称，长度必须小于等于16个英文或8个汉字

- 选择“信号强弱设置”选项，按[◀]或[▶]键选择信号的强度。
- 选择“立体声”选项，按[确定]键切换打开或关闭。
- 选择“收听地区”选项，按[确定]键进入设置，再按[◀]或[▶]键选择中国、欧洲、美国、日本、校园频道五个收音地区，默认选项为“中国”。
- Fm.ini文件需拷贝到播放器的根目录下。
- 为了让您收听电台的效果更好，插入耳机，它兼有FM天线的作用。

设置操作

- 在主菜单中选择“设置”，按[确定]键进入列表界面，按[◀]或[▶]键选择设置选项。
- 关于本机
设置选项列表中选择“关于本机”，按[确定]键可查看到本机U盘容量，U盘可用容量，固件版本信息。
- 显示
此设置下有三个选项：背光亮度、字体颜色、恢复默认背景。按[确定]键选择设置项目，按[确定]键进入下一级菜单，在各个子菜单中按[◀]或[▶]键选择相应设置后按[确定]键保存该项设置。
背光亮度：01-05五个级别，级别越高屏幕越亮。
字体颜色：白色、红色、深红色、绿色、深绿色、蓝色、深蓝色、蓝白色、青兰色、紫色、深紫色、黄色、深黄色、灰色、黑色共15种颜色选择。
恢复默认背景：此设置恢复所有自定义的背景项。
- 关屏时间
设置选项列表中选择“关屏时间”，按[确定]键进入选项列表界面，按[◀]或[▶]键选择设置项(5秒、10秒、15秒、20秒、30秒、一直打开)，按[确定]键保存该设置项。
- 自动关机
设置选项列表中选择“自动关机”，按[确定]键进入选项列表界面，按[◀]或[▶]键选择设置项(10分钟、30分钟、1小时、关闭)，按[确定]键保存该设置项。
此功能不论在任何状态下，从没有任务按键操作开始计时，到时间就自动关机，用于睡眠前听歌或者收音的用户。
- 语言
设置选项列表中选择“语言”，按[确定]键进入选项列表界面，按[◀]或[▶]键选择设置项(简体中文、繁体中文、English共3种语言)，按[确定]键保存该设置项
- 喇叭
设置选项列表中选择“喇叭”，按[确定]键切换内置喇叭打开与关闭。
- 恢复默认值
设置选项列表中选择“恢复默认值”，按[确定]键弹出恢复选择框，按[◀]或[▶]键选择确定/取消项，按[确定]键确定。
- 按[退出]键返回上一级菜单。

浏览器操作

- 在主菜单中选择“浏览器”，按[确定]键进入路径列表界面(U盘/TF卡)，按[确定]键逐层进入后，列出当前文件夹下所有存放的文件，按[确定]键播放。
- 删除文件：在文件列表中，按[确定]键选择需删除的文件，按[确定]键进入文件，“打开/删除”的选项界面，按[◀]或[▶]键选择“删除”，再按[确定]键确定。
- 复制/粘贴文件：在文件列表中，按[确定]键选择需复制的文件，按[◀]或[▶]键选择“复制”，再按[确定]键确定。将所复制的文件放到您想要的文件夹里面，按[确定]键选择“粘贴”。
- 按[退出]键返回上一级目录。长按[菜单]键返回主菜单。

高清视频输出操作

- 在主菜单中选择“电影院”，按[确定]键进入电影院的子菜单界面。
- 在电视子菜单界面按[◀]或[▶]键选择“视频”确定后，再按[◀]或[▶]键选择你所要播放的视频节目，再按[确定]键进入播放。
- 在视频播放界面按[确定]键弹出菜单，选择电视输出图标如下图所示：

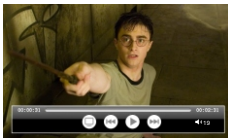

- 按以下方式将电视与播放器连接好，按[菜单]键弹出菜单选项，再按[菜单]键出现列表选项，按[确定]键您就可以欣赏播放器中的电影。

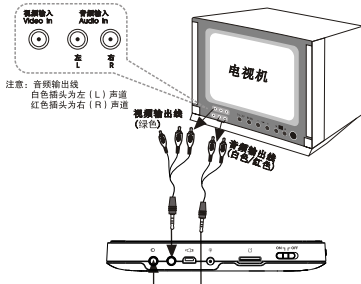

注意：音频输出线
白色插头为左 [L] 声道
红色插头为右 [R] 声道

- 连接音频、视频输出线（电视机连接方法请参考电视机使用说明）。
- 打开电视机的电源，并把输入模式选择设定于适当位置（设在AV状态或参考电视机使用说明）。
- 在高清输出时绿色线作视频输出，其他颜色相对应连接。
- 在普通输出时绿色线作视频输出。（黄色贴纸）

电脑连接及固件升级

电脑连接

- 本机为标准USB磁盘功能，支持Windows98（要安装驱动程序）、Windows 2000以上（不需要安装驱动程序）系统，Mac OS 10.3及以上，Linux Redhat 8.0及以上。
- 用包装盒里所提供的USB电缆一端接在电脑上。
- USB电缆的另一端接在播放器上，播放器屏幕上会出现“USB连接”符号。
- 双击Windows桌面上的“我的电脑”图标，会发现电脑里有一个新的盘符，代表您的播放器。
- 要从电脑下载文件到播放器，只需简单地把要下载的文件拖动到您的播放器的硬盘里即可。同样，也可把播放器里的文件传送到电脑上。

注意：在MP3与电脑的数据交换时，切勿拔除USB线，否则会造成按键失控，甚至整机程序丢失。

固件升级

- 固件升级时，必须确保机器中的电池有足够的电量（2/3以上电量），否则不能确保升级成功。
- 首先从歌美的网站上下载固件升级程序包。
- 将升级文件HD-970.HXF拷贝到播放器中。
- 拔下USB线，同时按住[VOL-]及[RESET]键屏幕出现“Firmware Upgrade... Do not power off”，此时可松开[VOL-]播放器将自动升级。

TF卡使用

TF卡插入和拔出

- 将TF卡按照图示方式插入到播放器的卡槽。

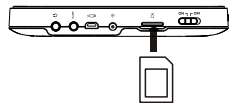

- 如果要拔出TF卡，请首先确保播放器当前对卡没有操作。然后用手轻压一下卡，TF卡会自动弹出。
- 当不能弹出时，在TF卡如下图所示处有一个槽，请直接掐住槽拔出。

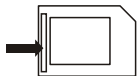

- 使用TF卡时，请用本机对TF卡在电脑上格式化，确保的文件格式是FAT32格式，本系统完全兼容FAT32文件格式。
- 如果有插TF卡，在关于本机中也可以看到TF卡的已用容量和可用容量。
- 注：尽可能在关机状态下插入或拔出TF卡，以免程序丢失或者数据错误。

格式化播放器

• 格式化储存器

如果播放器在使用过程中遇到无法读、写的情况，请使用WINDOWS的磁盘工具格式化播放器，恢复文件系统的读、写操作。播放器出现无法读、写的情况很少。一般使用操作系统的快速格式化就可以删除储存器中的所有的文档了。

• 开始格式化前，请做好以下准备工作

1. 安装好配套软件。
2. 将播放机连接个人电脑。

• 操作步骤

1 连接电脑后，双击“我的电脑”



2 选择可移动磁盘右击，单击[格式化]

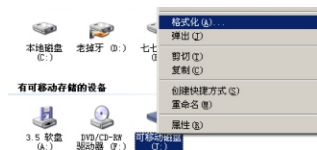

格式化播放器

疑难解答

3 单击[开始]

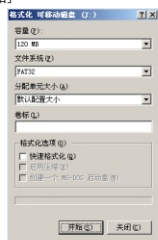

4 弹出警告窗口，单击[确定]开始格式化

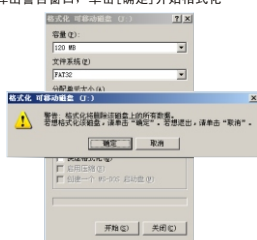

5 格式化完成，单击[确定]

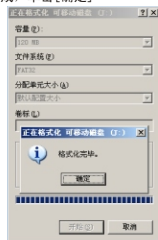

6 单击[关闭]，退出格式化



播放机的格式化操作与WINDOWS的格式化磁盘操作完全一样。重要的资料请另行备份，一旦格式化完毕，将无法恢复。

功能操作问题

- 无法开机
 - (a) 电池可能没电，将播放器充电，充上电就可以打开了。
 - (b) 机器处于程序紊乱死机了，按一下机身上侧的[RESET]键就可以了。
- 播放过程中忽然自动关机
 - (A) 电池电量不足引起关机，观察显示屏可指示电池电量。
 - (b) 播放机的自动关机设定很短，当无按键操作一段时间就自动关机。
- 显示屏显示一段时间显示变黑
检测屏保时间设置是否开启，若开启会按时间关闭显示屏起到延长电池播放时间的作用。
- 收不到电台
耳机是否插上

文件上传、下载问题

- 我的电脑为什么不能识别播放器？
是否有开机，是不是在主菜单模式，电脑USB口故障(机械损坏，供电不足等)。电脑操作系统故障，最好重新启动或安装系统软件，或者是驱动安装失败，不能正确识别播放器。
- 为什么电脑总是提示不能连接播放器？可是播放器上明明显示着MSDC？
这个问题是由于USB线没有插到底，因为播放器的USB控制电路是根据USB口处是否存在4.5V~5.0V的电压来确认是否连机的，故播放器能正常显示已连接；由于USB是串行设备电源线和数据线的接口长度不同，造成电脑与播放器不能交换数据。
- 为什么内存标称容量和播放器上面显示的内存容量不一致？
播放器标称容量为128M，但是根据1000和1024算法不同，格式化完之后的容量应该为125M(就如同1.44M的3寸软盘格式化之后为1.38M一样)。之所以PC显示与MP3显示内存容量有偏差，是因为它们之间差额是用来存放播放软件和GB中文字库。

疑难解答

• 存储的东西找不到？

- (a) 插有存储卡，数据存储在内存里面，存储卡优先读入。因此，可能找不到。
- (b) 没有存储进去，在文件传输还未结束时就切断了传输。

• 连接后，不能找到盘符？

- (a) 系统为98或者98系统以下，需要驱动程序，将光盘里的引导程序安装就可以了。
- (b) 连接线没插好，连接线已经连接，但出现松脱或者断裂等造成找不到。

• 为何有时 would 会死机？

拷贝资料或者格式化进行当中，拔掉USB连线，会造成按键锁死。当拷贝资料时，在结束与PC连接而要拔除USB线前应确认移动盘是否已安全跳出(Eject)，请点击桌面下方通知区域安全删除硬件的图标，确认安全地移除硬件或进入档案总管(Windows Explorer)，找到待测机器所产生之移动式硬盘，按鼠标之右键，选择执行弹出。

注意：一定不要在拷贝完成或格式化结束以前拔掉USB连线。

音乐播放问题

• 为什么在网上下载的WMA不能播放？

因为WMA文件的版权保护，有破解软件，但是并不完善，建议自行制作WMA。在使用WMP(windows media player)制作WMA时，注意不要选择版权保护。

• 为什么视频、音频放进播放器不能播放？

- (1) 确认目录是否正确。
- (2) 格式是否为本机支持，网上下载的AVI有可能不能播放，请用转换工具转换格式。

产品规格

项目	规格
视频格式	支持RM/RMVB/AVI/FLV等多种格式的视频文件,无需转换,直接播放。
音乐格式	支持MP3/WMA/APE/FLAC/等音乐格式播放
播放方式	多种播放模式:循环播放/顺序播放/随机播放/单曲循环/单曲播放
显示屏(高清屏幕)	7英寸1600万色WQVGA(分辨率800x480)真宽屏,影像细腻逼真。
录音	MP3录音压缩编码功能
移动存储功能	可作移动硬盘(U盘)
PC接口方式	USB 2.0(High speed)
软件支持	快速方便的播放器管理软件
支持软件系统	Windows 98/2000/XP(Win2000/XP或以上无须驱动程序)
总谐波失真THD	≤3%
最大输出功率	≥10mW×2

- 若有规格变化及技术更改，恕不另行通知。