

Panasonic

液晶投影机

商用

中文

使用说明书

产品型号: **PT-U1X86**
PT-U1X66
PT-U1S66

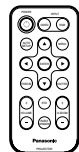
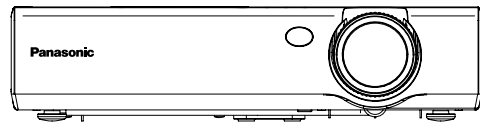

请在实际使用设备之前，仔细阅读本使用说明书，并保管此手册以备查阅。

敬告各位Panasonic用户:

本使用说明书中包括在操作设备时所有操作方面必要的信息。希望它能帮助您在演示过程中取得更好的效果，并且希望 Panasonic 液晶投影机能为您带来更多的乐趣。

本产品的序列号可在其底部看到。可以将它填写在下面的生产序号栏中，以便维修时查询。

机型号: **PT-U1X86 / PT-U1X66 / PT-U1S66**

生产序号:

重要安全提示

忠告: 为了避免发生火灾或触电危险，请不要让此设备遭受雨淋或潮湿。

1991年1月18日GSGV第3条惯例所述的关于设备噪音的通告：
根据ISO 7779的规定，操作时的声压水平应等于或小于70分贝(A)。

警告:

- 1) 如果长时间不使用此设备，必须从墙上的电源插座上拔掉电源插头。
- 2) 为了避免发生触电事故，请不要打开外盖。内部没有任何能够供用户维修的部件。请委托有资质的维修人员进行维修。

注意事项: 为了确保持续的匹配性，请依照附加的安装说明，其中包括连接电脑或周边设备时使用附带电源线和屏蔽接口缆线的注意事项。如果您要用串行端子来连接电脑，以进行投影机的外部控制，则必须使用选购品RS-232C串行接口缆线(带铁氧体磁心)。对该设备进行任何未经许可的变更和改造，将会使用户失去操作权。

目录

准备工作

重要安全提示	2
有关安全方面的预防措施	5
附件	9
开始使用之前	10
各个部分的位置与功能	12

开始安装

安装	17
投影方法	
投影机位置	
投影距离	
连接	19
连接视频设备的示例	
连接电脑的示例	
遥控器的准备工作	21

基本操作

打开电源	22
关闭电源	24

有用的功能

梯形失真校正和自动定位 (自动设置)	26
暂时关闭图像和声音	27
画面定格	27
画面放大	28
音量调整	28
双画面显示	29

调节与设置

屏幕上显示的菜单	30
屏幕菜单	
菜单操作指南	
将设置恢复到出厂前的设置	
梯形失真校正	34
调整图像	35
图像模式, 对比度, 亮度, 彩色 色度, 锐度, 色温设定	

白色平衡红色 / 绿色 / 蓝色, 电视制式, 静止画方式, 信号方式, 转换至对应sRGB的图像时	
位置调整	38
位置, 点时钟, 时钟相位, 显示比率, 解像度自动调整, 帧锁定	
改变显示语言	41
选项设置	42
OSD显示, 输入自动设定, 自动梯形校正, RGB输入自动选择, RGB2输入输出选择, RGB / YPbPr, VGA60/525P, SXGA模式, 黑板模式, 背景彩色, 正投 / 背投, 地装 / 吊装, 冷却风扇控制, 灯泡功率, 灯泡时间, FUNC 1设定, 操作键, 自动关闭电源	
设置安全功能	45
密码设置, 密码修改, 文本设置, 文本修改	
保养和维修	
TEMP (温度) 指示灯和 LAMP (灯泡) 指示灯亮起时	47
清洁及更换空气过滤器	49
更换光源单元	50
咨询维修中心之前	53
清理与维护	55
其它	
规格	56
附表	58
兼容信号一览表	
针连接线	
投影尺寸计算方法	
使用SERIAL (串联) 接口	
外观尺寸	62
注册商标的认可	62

有关安全方面的预防措施

警告

如出现无图像或无声音的现象, 或者发现投影机冒烟或发出异味时, 必须立刻关闭电源并拔掉插在墙上电源插座上的电源插头。

- 在这种情况下, 不要继续使用投影机。否则, 容易引起火灾或触电事故。
- 确认不再继续冒烟了, 然后和指定的维修中心取得联系, 进行修理。
- 不要尝试自己动手修理投影机, 这样容易出现危险。

不要在**没有足够强度来承受整个投影机重量的地方**安装投影机。

- 如安装的地方没有足够的负载强度, 就容易发生掉落或倾覆, 导致发生严重的伤害或损坏。

安装工作如天花板吊装必须由具有资格的技术人员进行。

- 当安装工作尚未完毕时, 容易发生伤害或触电等危险。

如有异物或水进入投影机内, 或投影机掉落或机壳受损时, 必须立刻关闭电源并拔掉插在墙上电源插座上的插头。

- 如果在这种情况下继续使用投影机, 就容易引起火灾或触电。
- 请与指定的维修中心联系, 进行维修。

不要使墙上电源插座的负载过大。

- 如电源的负荷过大 (例如: 电源转换器等插得过多), 就容易发生过热等现象并会导致火灾。

不要打开外盖或进行任何改造。

- 投影机内的高压电容易造成火灾或触电。
- 无论进行任何检查、调试以及维修工作, 都请与指定的维修中心联系。

定期清扫电源插头, 以免防止插头上积有灰尘。

- 如灰尘积在电源插头上, 就容易导致发热, 使绝缘体受损, 造成火灾。为此, 请拔掉插在墙上电源插座上的插头, 然后再用干布擦拭。
- 如长时间不使用投影机时, 请拔掉插在墙上电源插座上的电源插头。

不要进行任何导致电源线或电源插头受损的事情。

- 不要对电源线进行任何改造；或使电源线靠近发热的物体；或过度地弯曲、扭转、拉动电源线；或用沉重的东西压在电源线的端头；或将电源线缠绕成一团等导致电源线受损的行为。
- 如使用受到损伤的电源线，就容易发生触电、短路以及火灾。
- 如需要更换电源线时，请向指定的维修中心咨询。

不要用沾有水份的手去触摸电源插头。

- 否则容易导致触电。

当将电源插头插入墙上的电源插座时，必须注意安全。

- 如果没有正确地将插头插入插座，就容易发生触电或过热等事故。
- 不要使用已损坏的插头或由墙壁脱落下来的电源插座。

不要在不稳定的地方摆放投影机。

- 如果在带有倾斜的地方或不稳定的地方摆放投影机，就容易摔倒或滑落，导致投影机受损。

不要将投影机浸在水中或弄湿它。

- 否则容易造成火灾或触电。

不要在投影机上方摆放装有液体的东西。

- 如果水份洒在投影机上方或流进投影机内，就容易导致火灾或触电。
- 如果有任何水份流进投影机内时，必须和指定的维修中心联系。

不要使异物掉进投影机内。

- 不要使任何金属或易燃物掉进投影机内或摆放在投影机上方，否则容易造成火灾或触电。

不要将投影机置于柔软物质如地毯或海绵垫上。

- 否则会使投影机机身过热导致燃烧、着火或损坏投影机。

电池从遥控器中取出后，放在小孩够不到的地方。

- 万一幼儿误咽入电池，就容易导致噎死。
- 如果孩子误咽了电池，应立刻征求医生的意见。

切忌将电池正负极与金属物质相连，如：项链或发夹。

- 忽略这一点有可能造成电池漏电、过热、爆炸或着火。
- 将电池存放在塑料袋里，远离金属物质。

遇雷雨天气，切忌触摸投影机和电缆。

- 否则可遭受电击。

切忌在洗浴时使用投影机。

- 否则可导致火灾或遭受电击。

在投影机工作的时候，不要窥视镜头。

- 投影机镜头射出的强光会损害或破坏您的眼睛。
- 特别注意不要让儿童用眼睛直视镜头。另外，当您离开投影机时请关闭电源。

不要用手或其他物体堵塞通气孔。

- 由于从散热口会排放出热气，所以不要用手、脸或其他不能承受热气的物体遮掩散热口，否则会导致燃烧或损伤。

当更换灯泡时，灯泡必须冷却一小时以后才能够进行更换。

- 灯盖过热，一旦触摸容易造成烫伤。

更换灯泡之前，必须事先拔掉电源插头。

- 否则易发生电击或灯泡爆炸。

忠告**不要遮盖空气过滤器及通气孔。**

- 否则容易导致投影机温度过高，造成火灾或使投影机受到损坏。
- 不要将投影机放在储藏室或书架那样狭窄、通风条件差的地方。
- 不要将投影机放在台布或纸张上，因为这些材料可能会被吸入空气入口。

不要将投影机安装在潮湿或肮脏的地方或有可能使投影机接触到烟雾或蒸气的地方。

- 在这种环境下使用投影机，容易造成火灾或触电。

请在拔电源线时拿稳插头，而不得拉电源线。

- 如果经常拉动电源线，就容易造成电源线的损伤，导致发生火灾、短路以及触电等事故。

在搬动投影机之前，必须拆卸所有插在上方的接线。

- 如果在有接线的情况下搬动投影机，就会使接线本身受损，从而导致发生火灾或触电。

不要在投影机上方摆放沉重的东西。

- 否则会造成投影机不平稳或摔落，导致发生故障或损伤。

切忌电池短路，过热或将电池分解、放置水中或火里面。

- 忽略这一点有可能造成电池漏电、过热、爆炸、着火或烫伤，或造成其它伤害。

当插入电池时，确保正确使用正负极。

- 如果插入电池的方式不正确将有可能导致电池漏电、爆炸、着火，伤害或造成周围地区电池污染。

使用指定电池。

- 若使用非指定电池将有可能导致电池漏电、爆炸、着火，伤害或造成周围地区电池污染。

在报废电池之前，必须用胶带或类似的东西进行绝缘。

- 如电池碰到金属件或其他电池，容易导致火灾或爆炸。

不要坐在投影机上方。

- 否则容易造成身体跌落、损伤身体或损坏投影机。
- 特别要当心，不要让小孩爬上投影机。

进行任何清洗以前，请从墙上插座卸除电源插头以保证安全。

- 否则会导致触电。



每年至少进行一次投影机内部清扫工作，请向指定的维修中心询问有关事宜。

- 如果粘在投影机内的灰尘未被完全清除，就容易导致发生火灾或在操作方面出现一些问题。
- 最好在潮湿的季节到来之前，清扫投影机内部。如需要的话，可委托在您附近的指定维修中心清扫投影机。并请和指定的维修中心商定清扫费用。

我们将坚持不懈地努力，保持清洁的环境。请将不可维修的部分送回销售单位或被指定的维修中心。

附件

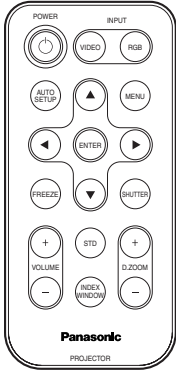
确认一下您的投影机是否配备了下述所有配件。

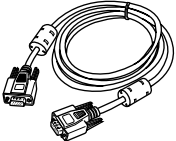
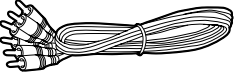
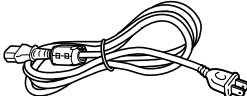
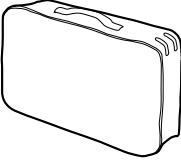
<p>卡式遥控器 (TNQE239 × 1 个)</p> 	<p>用于遥控器的锂电池 (CR2025 × 1 个)</p> 	<p>RGB接线 (3.0米长, K1HA15FA0002 × 1 根)</p> 
	<p>音像接线 (3.0米长, K2KA2FA00002 × 1 根)</p> 	<p>电源线 (TXFSX01PTMZ × 1 根)</p> 
<p>便携软包 (TPEP009 × 1 个)</p> 		

开始使用之前

搬运时的注意事项

搬运投影机之前要确保盖上镜头盖。

投影机镜头对震动和撞击非常敏感。搬运时请使用配备的便携包。将投影机放入便携包时，请将镜头朝上。

安装注意事项

避免摆放在带有震动或冲击的地方。

可能造成内部组件损坏，从而造成故障或事故。

不要在高压电源线或电动机的附近安装投影机。

投影机可能会受到电磁干扰。

如需要将投影机吊装在天花板上时，请委托具有资格的技术员进行所有的安装工作。

您需要另外购买安装配件（型号：ET-PKC80）。而且，一定要请有资格的技术人员进行全部的安装工作。

假如在高海拔地区使用投影机（1400米以上），将冷却风扇控制在“高”的位置（详见第43页）。

忽略这一点有可能导致功能失常。

使用时的注意事项

为了获得最佳质量的图像。

请在窗户上挂上窗帘或安装百叶窗，并关闭屏幕附近的荧光灯以避免室外的光线或室内的灯光照射到屏幕上。

不要用手直接触摸镜头表面。

如镜头表面留有指纹或其它痕迹，这些都将会放大显示在屏幕上。还有，当不使用投影机时，必须将镜头还原，并盖好配备的镜头护罩。

关于屏幕

不要使屏幕粘上挥发性物质，否则会导致屏幕褪色。不要弄脏或损坏屏幕。

关于灯泡

灯泡应根据环境上的差异提前进行更换。诸如特定的灯泡特性、使用条件以及安装环境，尤其是在连续使用10小时以上或是频繁开关电源的情况下。

各个部分的位置与其功能

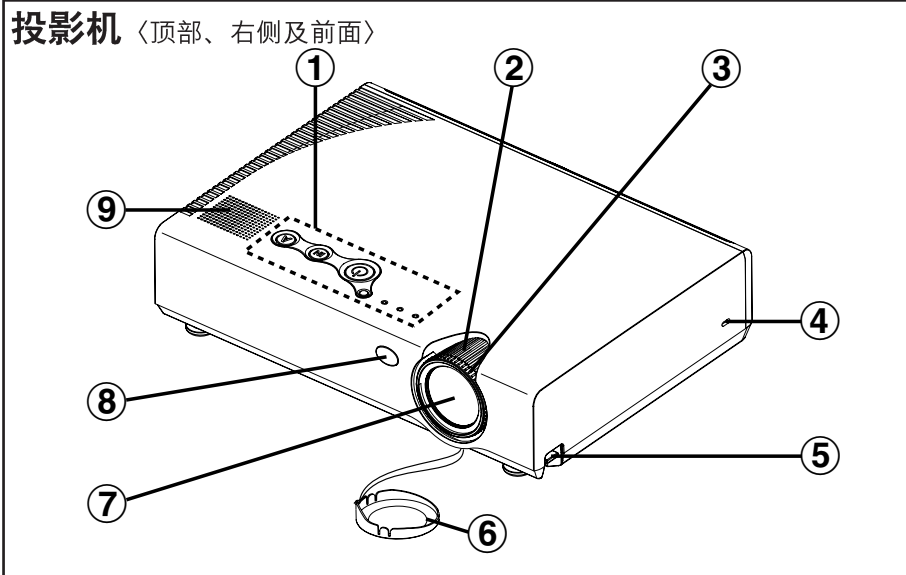

① 投影机控制面板(顶部)
(详见第14页)

② 变焦环
(详见第23页)

③ 聚焦环
(详见第23页)

④ 安全锁定功能
能够连接商业有效的防盗电缆
(Kensington公司制造)。
此安全锁定功能兼容Kensington公司
的微型记存安全系统。
可按下述方式和此公司取得联系,
了解具体内容。

Kensington Technology Group
ACCO Brands Inc.
2855 Campus Drive
San Mateo, CA 94403 USA
Tel (650)572-2700
Fax (650)572-9675
<http://www.kensington.com/>
<http://www.gravis.com/>

提示:

- 上述信息今后可能发生变化。

⑤ 支撑架调节钮(左/右)
(详见第23页)

此调节钮可解除前面可调支架的锁
定。按此钮可调节投影机的仰角。

⑥ 镜头护罩

⑦ 投影镜头

⑧ 遥控信号接收器
(详见第21页)

⑨ 扬声器

投影机 (背面与底面)

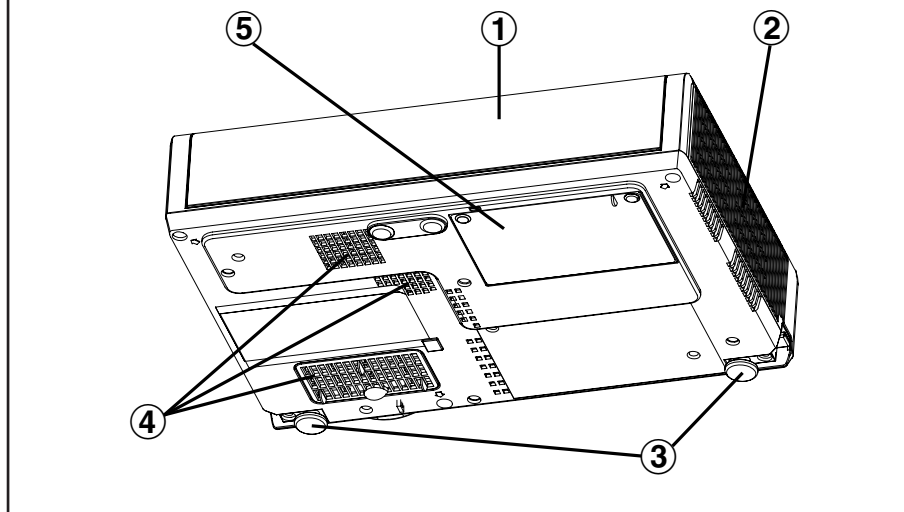

① 接线面板盖
(详见第16页)

② 排气口
不要盖此出口。

③ 前面可调支架(左/右)
(详见第23页)

④ 进气口、空气过滤网
不要掩盖此部分。

⑤ 灯泡组件底座
(详见第50页)

警告

切忌将手或其它物质靠近出气口。

- 热气从排气口排出。切忌将手和脸
或其它物质靠近排气口。因为, 手
和脸不能阻挡热气排出。否则会造成
烫伤或损伤。

提示:

- 当投影图像时, 冷却风扇随之
工作, 并发出微小噪音。开关
灯泡会稍微增加噪音强度。
- 使用选择2菜单, 将“灯泡功率”
设置为低, 这样可减少风扇噪
音。(详见第44页)

投影机操作面板〈顶部〉

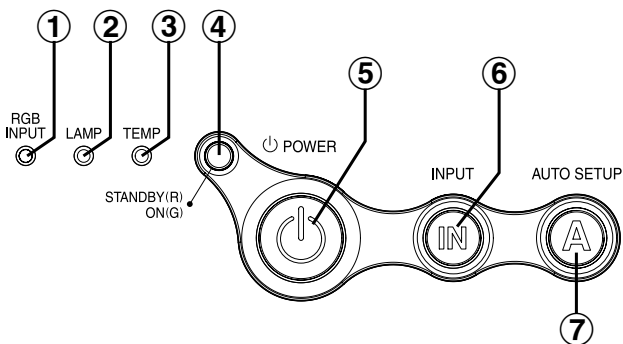

菜单操作

〈在接线面板上:
第16页〉

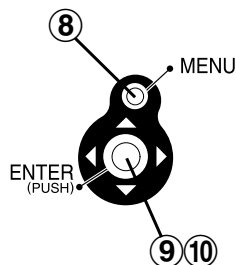

遥控器

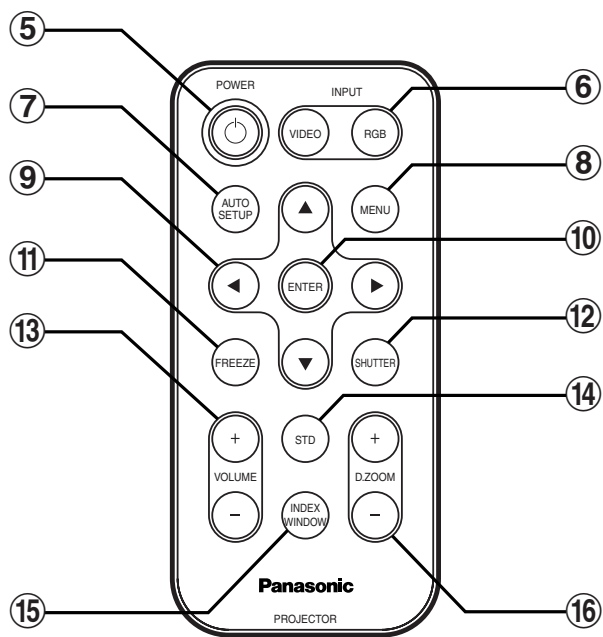

① RGB INPUT (RGB输入) 指示灯

(详见第25页)

此指示灯能显示信号是否已输入RGB输入端 (RGB1输入 / RGB2输入)。如检测到输入信号时, 此指示灯就会亮灯。

② LAMP (灯泡) 指示灯

(详见第48页)

当需要更换灯泡组件的时候, 此指示灯就会亮灯。当检测到电路出现异常时, 就会闪光。

③ TEMP (温度) 指示灯

(详见第47页)

若觉察到投影机内部或周围异常高温; 或温度上升到一定的程度, 电源将自动关闭, 指示灯将发光或闪光。

④ 电源指示灯

(详见第25页)

当打开主电源的时候, 此指示灯就会亮红灯 (待机模式), 当打开电源开关并开始投影图像的时候, 指示灯就会变绿。

⑤ POWER (电源) 开关

(详见第22、24页)

⑥ 输入信号 (输入, 视频, RGB) 选择键

(详见第23页)

⑦ AUTO SETUP (自动设置) 键

(详见第23、26页)

如在投影图像的过程中按下此键, 就能根据输入信号, 自动调节投影设置。另外, 为纠正梯形失真, 投影机仰角将会被自动检测和调整。

⑧ MENU (菜单) 键

(详见第30、32页)

用此键显示屏幕菜单。当显示屏幕菜单时, 按此键可返回原来的屏幕或清除屏幕。

⑨ 箭头 (▲▼◀和▶) 键

(详见第32页)

用这些键来选择和调整屏幕菜单。

⑩ ENTER (执行) 键

(详见第32页)

此键是用来接受并激活在屏幕菜单上所选择的项目。

⑪ FREEZE (定格) 键

(详见第27页)

按此键可以暂时锁定投影图像。

⑫ SHUTTER (关闭) 键

(详见第27页)

用此键临时关闭图像和声音。

⑬ VOLUME +/- (音量调整) 键

(详见第28页)

用此键调整投影机内置扬声器音量输出。详细介绍请详见第31页关于如何使用投影机控制板来调整音量。

⑭ STD (标准) 键

(详见第33页)

此键用来将投影机重新调整为厂家设置。

⑮ INDEX WINDOW (索引解释窗口) 键

(详见第29页)

此键用于将投影机的区域分为静像部分和动画部分。

⑯ D.ZOOM +/- (数码变焦) 键

(详见第28页)

用此键来放大投影图像。

接口板

怎样打开

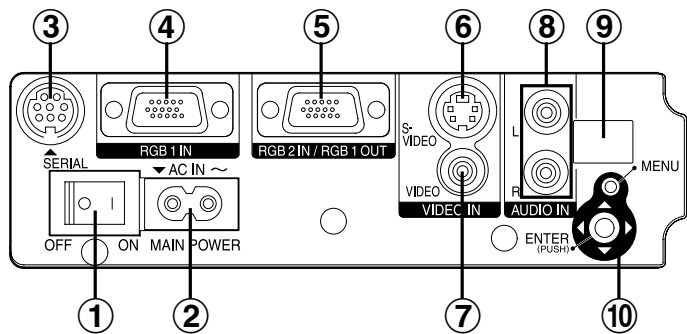
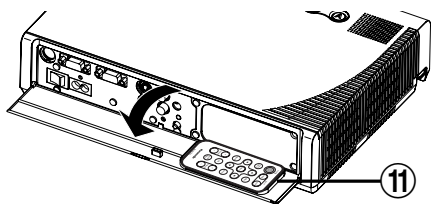

① 主电源 (MAIN POWER) 开关
(详见第22、24页)

② 电源插口 (AC IN)
(详见第22页)
将配备的电源线插入此处。
不要使用配备以外的任何电源线。

③ 串口
(详见第19、20和60页)
此接口用于通过电脑和投影机的连接来从外部控制投影机时。(兼容RS-232C。)

④ RGB1输入连接器
(详见第19、20页)
用此连接器输入RGB和YPbPr信号。

⑤ RGB2输入 / RGB1输出连接器
(详见第19、20和42页)
用此连接器输入和输出RGB和YPbPr信号。用“选项1”菜单的“RGB2输入输出选择”，可进行输入输出的切换。

⑥ S视频输入 (S-VIDEO IN) 端
(详见第19、39页)
此输入端用于输入来自录像机那样与S视频兼容的设备的信号。此输入端兼容S1信号；能根据输入的信号种类自动切换16:9和4:3的宽高比率。

⑦ 视频输入 (VIDEO IN) 端
(详见第19页)
此输入端用于输入来自录像机那样的视频设备的信号。

⑧ 音频输入左 / 右 (AUDIO IN L-R) 端
(详见第19、20页)

⑨ 遥控信号接收器
(详见第21页)

⑩ 菜单操作
(详见第14页)

⑪ 遥控器存放盒
请按上图所示方法存放遥控器。

安装

投影方法

能够用以下4种方法中的任何一种来安装投影机。根据不同的安装方法来选择投影方法。(可通过“选项2菜单”来设置投影方法。详见第43页)

● 正面台式投影

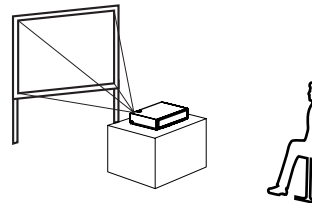

菜单项目	设置
正投 / 背投	正投
地装 / 吊装	地装

● 正面屋顶吊装投影

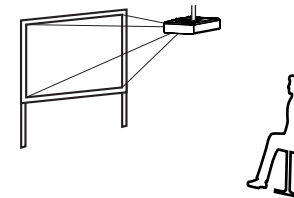

菜单项目	设置
正投 / 背投	正投
地装 / 吊装	吊装

● 背面台式投影 (使用半透明屏幕)

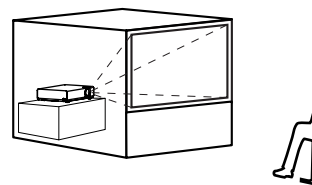

菜单项目	设置
正投 / 背投	背投
地装 / 吊装	地装

● 背面屋顶吊装投影 (使用半透明屏幕)

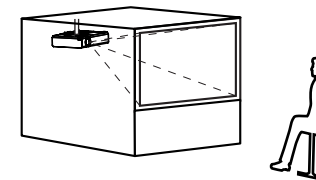

菜单项目	设置
正投 / 背投	背投
地装 / 吊装	吊装

提示:

- 如准备吊装投影机时，必须选购吊装用的支架 (ET-PKC80)
- 垂直安放投影机有可能对投影机造成损坏。
- 建议把投影机摆放在平坦的地方，其仰角不能超过±30度。假如把投影机摆放在仰角超过±30度的地方，有可能导致其功能失常。

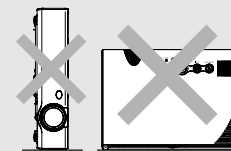

投影机位置

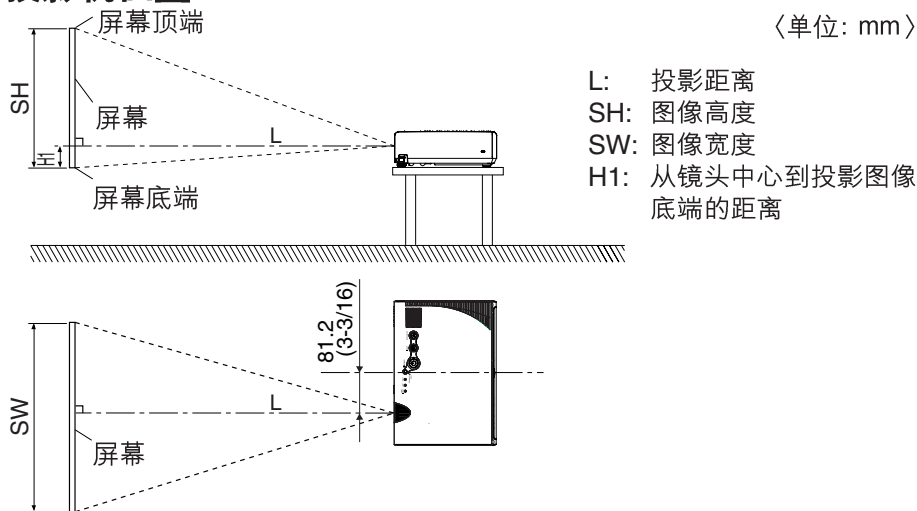

投影距离

4 : 3 屏幕尺寸 (对角线)	投影距离 (L)				最高点 (H1)
	PT-U1X86		PT-U1X66/PT-U1S66		
	广角 (LW)	远投 (LT)	广角 (LW)	远投 (LT)	
0.84 m(33")		1.1 m(3'7")		1.1 m(3'7")	0.08 m(3-1/8")
1.02 m(40")	1.2 m(3'11")	1.4 m(4'7")	1.2 m(3'11")	1.4 m(4'7")	0.09 m(3-17/32")
1.27 m(50")	1.5 m(4'11")	1.7 m(5'6")	1.5 m(4'11")	1.8 m(5'10")	0.11 m(4-5/16")
1.52 m(60")	1.8 m(5'10")	2.1 m(6'10")	1.8 m(5'10")	2.1 m(6'10")	0.14 m(5-1/2")
1.78 m(70")	2.1 m(6'10")	2.4 m(7'10")	2.1 m(6'10")	2.5 m(8'2")	0.16 m(6-9/32")
2.03 m(80")	2.4 m(7'10")	2.8 m(9'2")	2.4 m(7'10")	2.9 m(9'6")	0.18 m(7-1/16")
2.29 m(90")	2.7 m(8'10")	3.2 m(10'5")	2.8 m(9'2")	3.2 m(10'5")	0.20 m(7-27/32")
2.54 m(100")	3.0 m(9'10")	3.5 m(11'5")	3.0 m(9'10")	3.6 m(11'9")	0.22 m(8-21/32")
3.05 m(120")	3.6 m(11'9")	4.2 m(13'9")	3.7 m(12'1")	4.3 m(14'1")	0.26 m(10-7/32")
3.81 m(150")	4.5 m(14'9")	5.3 m(17'4")	4.6 m(15'1")	5.4 m(17'8")	0.33 m(12-31/32")
5.08 m(200")	6.0 m(19'8")	7.1 m(23'3")	6.1 m(20")	7.3 m(23'11")	0.44 m(17-5/16")
6.35 m(250")	7.5 m(24'7")	8.9 m(29'2")	7.6 m(24'11")	9.1 m(29'10")	0.55 m(21-5/8")
7.62 m(300")	9.0 m(29'6")	10.7 m(35'1")	9.2 m(30'2")	11.0 m(36'1")	0.66 m(25-31/32")

提示:

- 上表中的尺寸为近似值。
- 假如用16:9的投影幕投射4:3的投影图像, 其图像将超出屏幕顶部和底部。
- 有关投射图像距离的详细情况, 请参看第59页。



连接

连接提示:

- 在连接系统装置之前, 必须仔细阅读每个系统装置的使用说明书。
- 无论进行任何连接, 事先均必须关闭所有装置的电源。
- 如果连接系统的装置或选购件中没有包括连接所需的接线时, 您就需要制作适用于连接装置的接线。
- 当从视频信号源输入的视频信号有些抖动的时候, 屏幕上的图像就会产生颤抖。如发生这种情况, 就需要连接TBC(时基校正器)。
- 有关投影机兼容信号的详细内容, 请参照第58页的明细表。
- 投影机只有一条音频系统电路, 可用于AUDIO IN L-R(音频输入 左-右)接口。所以, 当改变音频输入信号源时, 需要卸除和装插适当的插头。

连接视频设备的示例

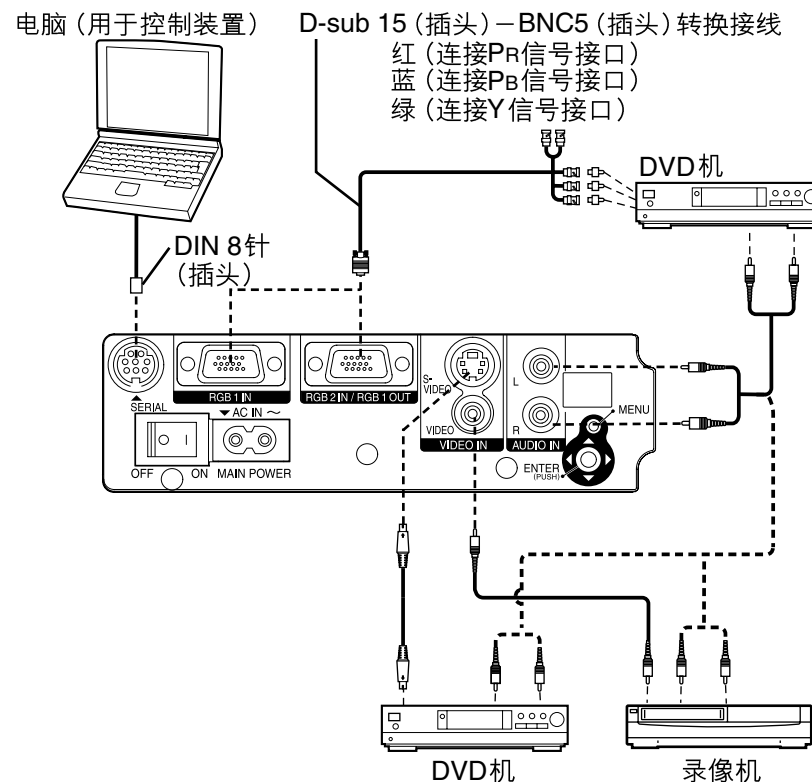

提示:

- 如果用带有BNC接口的接线连接视频信号源时, 就能用BNC/RCA转换器(另销售)将接线的端头转换为RCA插头的端子。
- 当查阅使用数码变焦或索引窗口功能时, 断开信号接线或关闭电脑或录像机的电源, 这些功能将被取消。

电脑连接示例

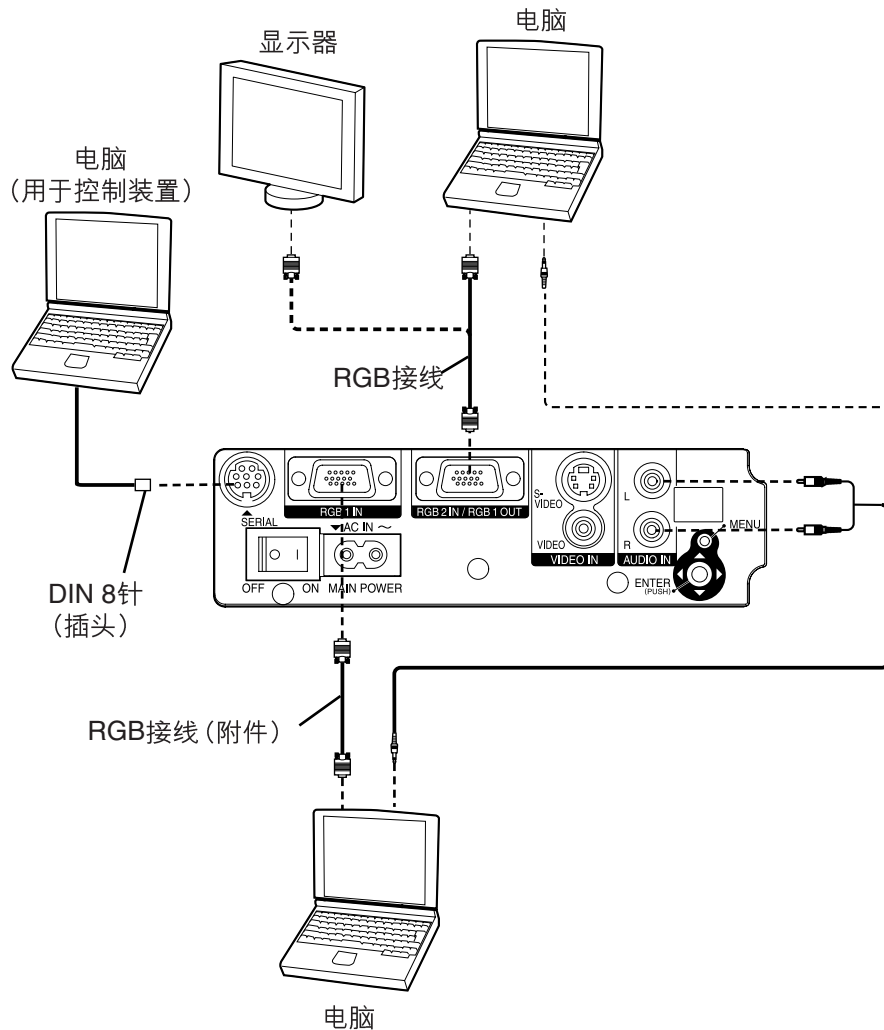

提示

- 在关闭投影机主电源之前最好先关闭电脑。
- 当“RGB2输入输出选择”在选项1菜单上被设置为“输出”时，不要向RGB2输入/RGB1输出连接器输入信号。（详见第42页）

遥控器的准备工作

插入连同遥控器一起提供的锂电池，确认两个电极方向是否正确。

- ① 边向右侧推动电池插槽的扣环，边拉出电池插槽。

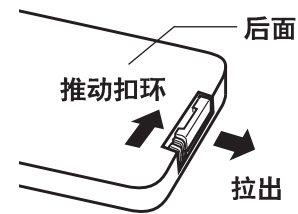

- ② 将电池放在电池插槽上，并使正极面向上。

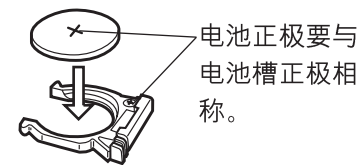

- ③ 插入电池插槽。

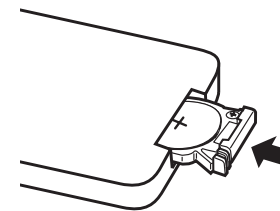

提示

- 不要摔落遥控器。
- 不要使遥控器沾有液体。
- 如果长期不使用遥控器时，必须拆卸电池。
- 更换电池时，只能使用CR2025电池。

提示

- 如拿遥控器时直接对于遥控信号接收装置的前面或背面，操作有效范围为离遥控信号接收装置的表面大约7米（23英尺）以内。此外，能够在以遥控信号接收装置为准左右（水平）方向为 $\pm 30^\circ$ ；上下（垂直）方向为 $\pm 15^\circ$ 的角度范围内操作遥控器。
- 如在遥控器与遥控信号接收装置之间有任何障碍物，就有可能导致遥控不能正常工作。
- 如果有强光照射到遥控信号接收器上，可能无法实现正常的遥控。应使投影机尽量远离光源。
- 当面对于屏幕用遥控器操作投影机时，遥控器的遥控有效距离将被屏幕使用过程中产生的特性所引起的反光衰减而受到限制。

打开电源

开启电源之前

- 1, 请确保所有部件连接正确。
- 2, 连接附带的电源线。
- 3, 摘下镜头盖。

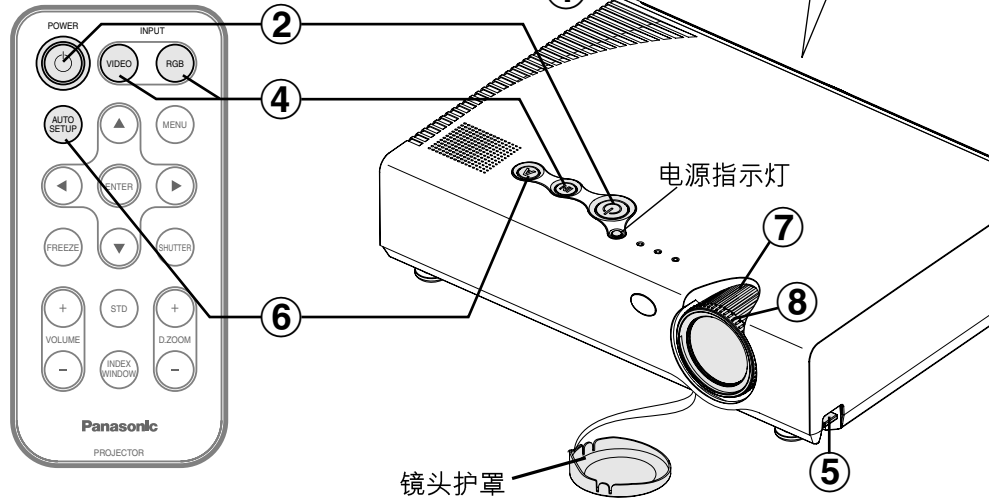
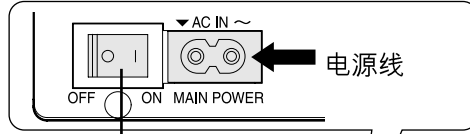

① 按下MAIN POWER (总电源) 开关, 开启电源。

- 投影机上的电源指示灯呈红色。

② 按下POWER (电源) 按钮。

- 投影机上的电源指示灯呈绿色闪烁。稍后, 指示灯呈绿色, 并会出现投影画面。

③ 开启所有已连接设备的电源。

- 启动某一设备比如DVD播放机的播放功能。

提示

- 电源指示灯关闭时会听到叮当声, 该声音并非故障。

④ 按下输入选择按钮, 选择输入信号。

输入选择按钮	IN	VIDEO	RGB
改变信号	RGB1 → RGB2 ↑ S-VIDEO ← VIDEO	VIDEO ↕ S-VIDEO	RGB1 ↕ RGB2

- 投影画面根据您所选择的输入信号而定。

如果您是第一次安装投影机或是改变投影机的安装位置, 请按以下步骤操作。

⑤ 调整角度

- 按下调整按钮, 调节投影机向前/向后的倾斜角度。
调节投影机, 使其尽量与屏幕保持垂直。

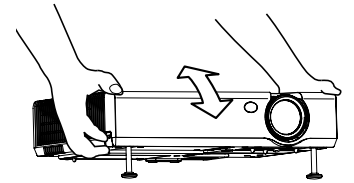

⑥ 按下AUTO SETUP (自动设置) 按钮开始自动定位。

- 投影机将对倾斜角度和输入信号进行检测并对梯形失真和图像位置进行校正。(详细内容参见第26页)

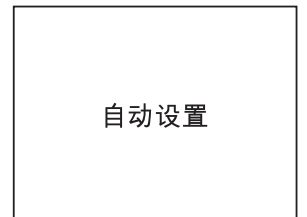

⑦ 调整图像大小

- 旋转聚焦环调整投影图像的大小。

⑧ 调整聚焦

- 旋转聚焦环调整投影图像的聚焦。

关闭电源

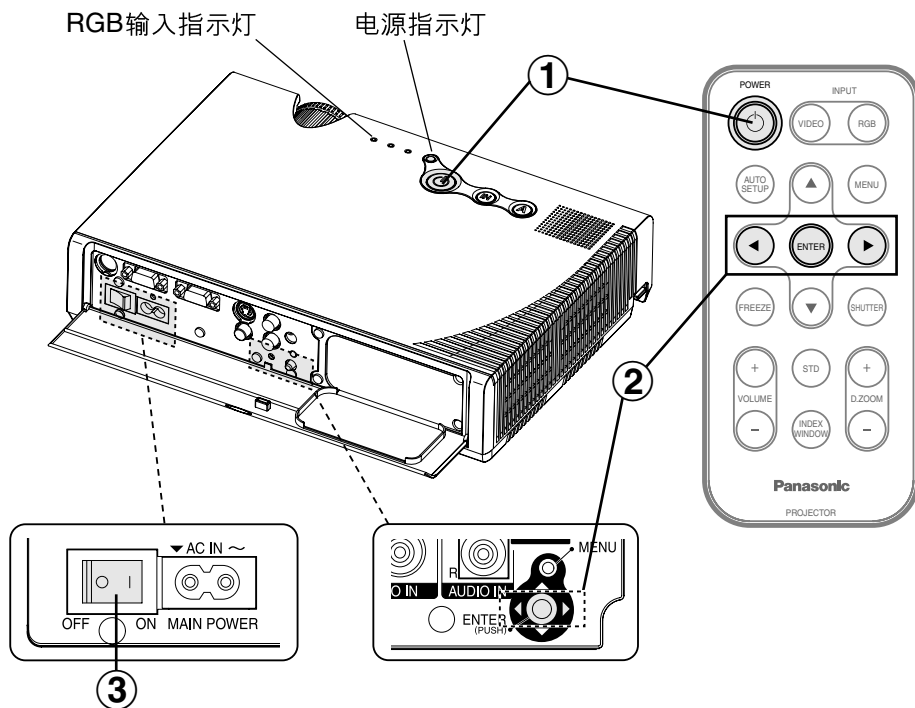

① 按下POWER (电源) 按钮。
 ● 屏幕显示“POWER OFF (关闭电源)”。



② 用◀和▶按钮选择“执行”，并按ENTER (执行) 按钮。
 ● 灯泡将关闭，投影停止。(投影机上的电源指示灯呈桔黄色。)

③ 待投影机上的电源指示灯呈红色，将MAIN POWER (总电源) 开关关闭。
 ● 冷却扇停止工作以前不要切断投影机电源。注意不要关闭投影机的MAIN POWER (总电源) 开关或是将电源线从电源插座中拔出。

提示

- 您还可以按两次POWER (电源) 按钮或是按住该按钮0.5秒以上来关闭电源。
- 当投影机处于待机模式时 (投影机的电源指示灯呈红色)。即便在冷却扇停止工作的情况下，投影机仍需消耗最大为3瓦的功率。

电源指示灯

电源指示灯状态		投影机状态
红色	亮起	投影机处于待机模式，按下POWER (电源) 按钮即可进行投影。
绿色	闪烁	电源开启后电源指示灯呈红色，投影机准备进行投影。(片刻之后，画面会被投影到屏幕上)
	亮起	画面被投影到屏幕上。
桔黄色	亮起	电源关闭后灯泡冷却。(冷却扇处于工作状态。)
	闪烁	电源开启后电源指示灯呈桔黄色，投影机准备进行投影。(片刻之后，画面会被投影到屏幕上)

RGB IN (RGB输入) 指示灯

RGB IN (RGB输入) 指示灯状态	投影机状态
处于待机模式时指示灯亮	信号被输入RGB1 IN (RGB1输入) 或RGB2 IN (RGB2输入) 接口。
进行投影时指示灯亮	信号被输入到由输入选择按钮所选定的接口。

梯形失真校正和自动定位(AUTO SETUP)

投影机对倾斜角度和输入信号进行检测。然后根据输入信号对梯形失真和图像位置进行自动校正。



按下**AUTO SETUP (自动设置)**按钮。
(当投影图像出现梯形失真时。)

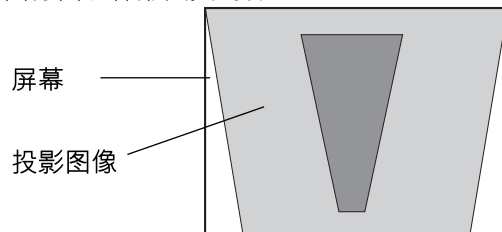

- 投影机进行自动定位。

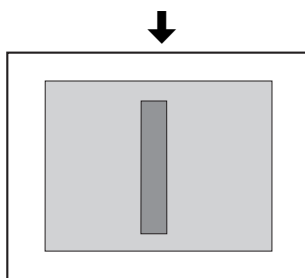

投影机操作面板

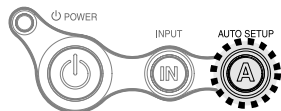

如果您按下**AUTO SETUP (自动设置)**按钮，除了校正梯形失真以外，下表中的各项会被自动设置。设置的详细内容随输入信号的不同而变化。

输入信号	自动设置的内容	页
RGB 信号	位置, 点时钟, 时钟相位 (如果点时钟频率为100兆赫或以上, DOT CLOCK (点时钟) 和CLOCK PHASE (时钟相位) 将不能自动设置。)	38
	RGB 输入自动选择	42
YPbPr 信号	RGB 输入自动选择	42

提示

- 如果投影图像的边缘不太清楚或投影的图像比较暗的时候，在完成调试之前就会自动停止“自动调节”工作。如果遇到这种情况时，就投影别的图像，并重新按一下“**AUTO SETUP (自动设置)**”键，或用手动来进行上述调节工作。
- 如要进一步调整画面，请参照第30页及随后的页码关于菜单指令。
- 将菜单选择1中的“自动梯形校正”功能设为“关”，通过梯形校正，避免图像失真。(详见第42页)

暂时关闭图像和声音 (SHUTTER)

如果短时间内不使用投影机，例如在会议间隙或进行准备工作时，关闭图像功能可暂时关闭投影机投出的图像和声音，投影机在关闭图像模式时比在常规投影模式下省电。



按下**SHUTTER (关闭图像)**按钮。

- 图像和声音将被关闭。
- 按下投影机或遥控器上任意键，可返回到正常操作模式。

提示

- 主菜单中的“关闭图像”为同一功能。

画面定格 (FREEZE)



按下**FREEZE (定格)**按钮。



- 投影画面将被定格。
- 再次按**FREEZE (定格)**按钮可取消定格。

画面放大 (D.ZOOM)



按下D.ZOOM (数码变焦) +/ - 键。

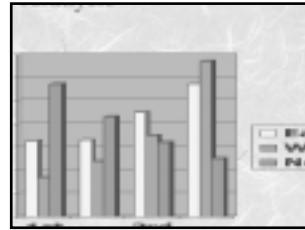
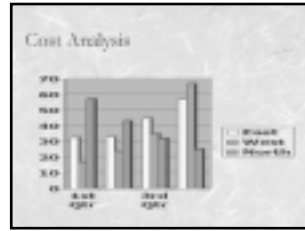

- 图像将被放大1.5倍。

使用遥控器进行D. ZOOM (数码变焦)。

移动箭头 (▲, ▼, ◀和▶) 键放大拟投影区域。

用D.ZOOM +/ - (数码变焦) 键改变扩大的倍数。

按下MENU (菜单) 键使页面恢复到普通状态。

提示

- 能在1到2倍的范围内调节扩大的倍数，每一档的倍数为0.1倍。
输入RGB信号时，放大比率可在1倍至3倍范围内进行变动，但帧锁定设置为“开”时除外。
- 当使用数码变焦功能时，改变了输入信号的种类，数码变焦功能就会被取消。

音量调整 (VOLUME)

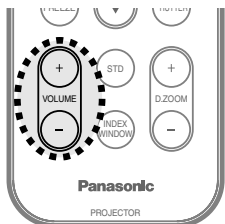

按下VOLUME (音量) +/ - 按钮。

- 按+按钮提高音量。
- 按-按钮降低音量。

提示

- 您也可以从主菜单中选择“音量”来调整音量。

双画面显示 (INDEX WINDOW)

这种功能用于将正在投影的图像储存在存储器内，以便你能在屏幕上显示静态和动态图像。



按下INDEX WINDOW (索引解释窗口) 按钮。

- 屏幕显示比率若有改变，其图像与正常图像相比则会垂直延长。



可用遥控器操作INDEX WINDOW (索引解释窗口)。

使用▲和▼键屏幕尺寸。

可以切换出三种画面状态。

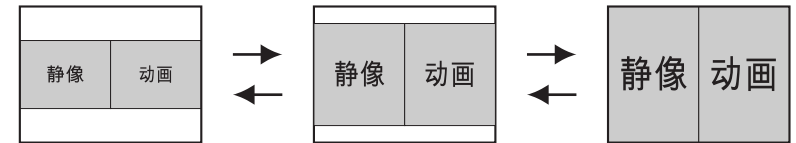

使用◀和▶键，在静态图像页面 (左) 和动态图像页面 (右) 之间切换。

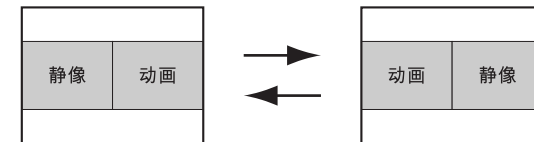

按ENTER (执行) 键捕捉在静态窗口中的活动画面。

按下MENU (菜单) 按钮返回初始画面。

提示

- 当屏幕尺寸改变时，图像高宽比也会发生变化。
在使用索引窗口功能之前，确保完全理解了有关屏幕高宽比的说明，该说明在第40页。
- 主菜单中的“索引解释窗口”为同一功能。

屏幕上显示的菜单

屏幕菜单

能够通过屏幕上显示的菜单选择不同的设置来调节投影机。菜单综合安排如下。

主菜单

菜单	
▾ 梯形校正	
▣ 图像	
▣ 位置	
▣ 索引解释窗口	
▣ 关闭图像	
🔊 音量	
🗣️ 语言	
📁 选项 1	
📁 选项 2	
🔒 安全	
⬇️ 选择	ENTER 执行 MENU 退出



图像菜单 (详见第35页)

当输入RGB信号时

图像	
图像模式	标准
对比度	32
亮度	32
锐度	0
色温设定	标准
白色平衡R	32
白色平衡G	32
白色平衡B	32
信号方式	XGA
标准	
⬇️ 选择	↔️ 调整 MENU 退出

当输入YPbPr信号时

图像	
图像	标准
对比度	32
亮度	32
彩色	32
色度	32
锐度	2
色温设定	标准
信号方式	525P
标准	
⬇️ 选择	↔️ 调整 MENU 退出

当输入S-视频 / 视频信号时

图像	
图像模式	标准
对比度	32
亮度	32
彩色	32
色度	32
锐度	8
色温设定	标准
电视制式	AUTO1
静止画方式	关
标准	
⬇️ 选择	↔️ 调整 MENU 退出

位置菜单 (详见第38页)

当输入RGB / YPbPr信号时

位置	
位置	
点时钟	32
时钟相位	16
显示比率	4:3
解像度自动调整	开
帧锁定	关
标准	
⬇️ 选择	ENTER 执行 MENU 退出

当输入S-视频 / 视频信号时

位置	
位置	
显示比率	4:3
解像度自动调整	开
标准	
⬇️ 选择	ENTER 执行 MENU 退出

索引窗口功能

(详见第29页)

关闭图像功能 (详见第27页)

音量调整

按ENTER (执行) 键之后, 按◀和▶键, 调整音量。

语言菜单 (详见第41页)

语言	中文
ENGLISH	
DEUTSCH	
FRANCAIS	
ESPAÑOL	
ITALIANO	
日本語	
中文	
⬇️ 选择	ENTER 执行 MENU 退出

选项1菜单 (详见第42页)

选项1	
OSD显示	开
输入自动设定	开
自动 梯形校正	开
RGB 输入自动选择	开
RGB2 输入输出选择	输入
RGB / YPbPr	AUTO
VGA60/525P	525P
SXGA模式	SXGA
黑板模式	关
⬇️ 选择	↔️ 调整 MENU 退出

“黑板模式” 仅限用于PT-U1X86。

选项2菜单 (详见第42页)

选项2	
背景彩色	蓝
正投 / 背投	正投
地装 / 吊装	地装
冷却风扇控制	标准
灯泡功率	高
灯泡时间	100小时
FUNC1设定	索引
操作键	开
自动关闭电源	关
⬇️ 选择	↔️ 调整 MENU 退出

安全菜单 (详见第45页)

安全	
密码设置	关
密码修改	
文本设置	开
文本修改	
⬇️ 选择	↔️ 调整 MENU 退出

梯形校正功能

(详见第34页)

用于PT-U1X66/PT-U1S66

梯形校正	0
------	---

用于PT-U1X86

梯形校正	横向	0
	纵向	0

- 屏幕上显示的梯形失真校正可能不准确。

菜单操作指南



菜单操作
(在接线面板上)

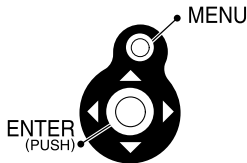

① 按MENU (菜单) 键。

将显示主菜单。

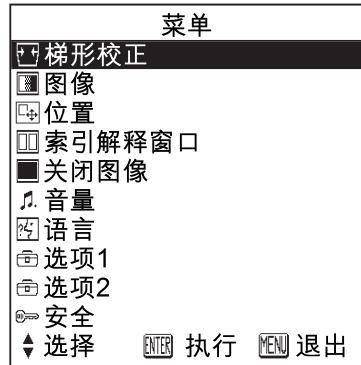

② 按下▲或▼箭头键进行选项。

被选择的项目显示为蓝色。

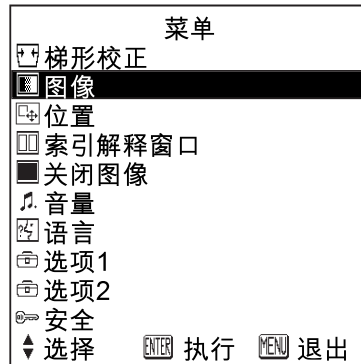

③ 按下ENTER (执行) 键以确认选项。

此时，将显示选中的菜单页面或调整页面。
〔例如：图像菜单〕

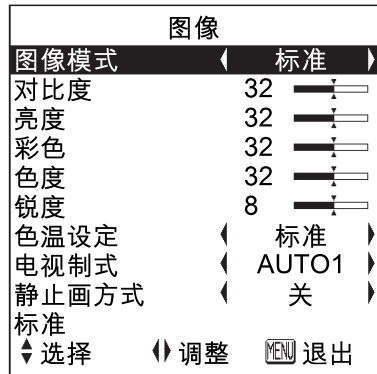

提示

- 在显示某个菜单页面时，按下MENU (菜单) 键，显示将退到前一个页面。

④ 按下▲或▼箭头键就可以选择项目，按下◀或▶键改变或调整设置。

如下所示，用条状比例尺来显示页面的单独调整项目。

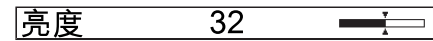

调整厂家设置，标识条将变为绿色。

屏幕菜单不可调整项目

在该投影机中有一些无法调节的项目，而且有些功能也无法利用。这取决于信号输入。对于无法调节的项目和无法利用的功能，即便是按了ENTER (执行) 键，这些项目和功能也不会反映在屏幕菜单上。

将设置恢复到出厂前的设置

按下遥控器上的STD (标准) 键，就能够恢复到出厂前的设置。但此项功能的操作将根据当前显示在屏幕上的页面来变。

- 正在显示某个菜单页面时

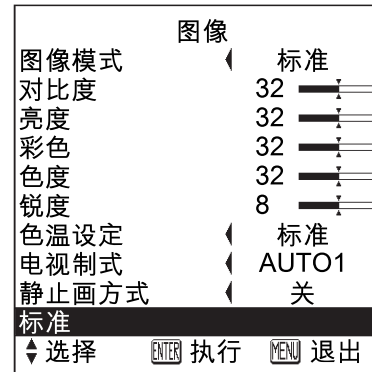

所有显示项目将恢复到出厂前的设置值，而且右上角将显示“标准”，标识条为白色。

提示

- 也可以在屏幕菜单上选择“标准”，然后按ENTER (执行) 键。

- 当显示某一个单独调节的页面时

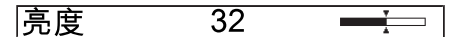

只有显示中的项目能恢复到出厂前的设置值，这时条状比例尺会呈现绿色。

提示

- 菜单条上下的三角形表示出厂前的设置值，没有三角形标志项目不能恢复到出厂前的设置值。

表示出厂前的设置标准值



表示当前的调整值

- 三角形标志的位置根据输入的信号而变化。

梯形失真校正

如果用投影机的自动设置功能，就可以自动校正梯形失真。但如果屏幕本身带有仰角，此校正功能就不起作用。遇到这种情况时，可按下述步骤手动校正梯形失真。

用于PT-U1X66/PT-U1S66 (仅限垂直梯形失真校正)

梯形校正 0

垂直梯形失真校正			按▶键。
操作内容			

用于PT-U1X86

梯形校正 横向 0
纵向 0

水平梯形失真校正			按▶键。
操作内容			

垂直梯形失真校正			按▲键。
操作内容			

● 按MENU (菜单) 键返回到前一个页面。

提示

- 在用手动来校正梯形失真后，如果再按AUTO SETUP (自动设置) 键，自动梯形校正功能将启动，而校正后的图像将回到校正前的状态。为避免发生这种情况，可以在选项1菜单中把“自动梯形校正”设为“关”状态。(详见第42页)
- 垂直梯形失真的校正角度为上下各30度。用于PT-U1X86的水平梯形失真校正角度为左右各20度。然而失真越大，图像质量就越差；调试焦距就越困难。为获得最佳画质，应仔细设置投影机 and 屏幕，使所要求的梯形失真值尽可能最小化。
- 进行梯形校正时，图像尺寸也将改变。

调整图像

使用投影机或遥控器上的▲和▼键进行选项，然后再用◀和▶键改变该选项的设置。

对带条形比例尺的项目，按下ENTER (执行) 键或◀和▶键以显示调整页面，然后用◀和▶键进行调整。

当输入RGB信号时

图像	
图像模式	标准
对比度	32
亮度	32
锐度	0
色温设定	◀ 标准 ▶
白色平衡R	32
白色平衡G	32
白色平衡B	32
信号方式	XGA
标准	
↓选择	↔调整 MENU退出

当输入YPbPr信号时

图像	
图像	标准
对比度	32
亮度	32
彩色	32
色度	32
锐度	2
色温设定	◀ 标准 ▶
信号方式	525P
标准	
↓选择	↔调整 MENU退出

当输入S-视频 / 视频信号时

图像	
图像模式	标准
对比度	32
亮度	32
彩色	32
色度	32
锐度	8
色温设定	◀ 标准 ▶
电视制式	◀ AUTO1 ▶
静止画方式	◀ 关 ▶
标准	
↓选择	↔调整 MENU退出

图像模式

图像模式	◀ 自然 ▶
	↓
	◀ 标准 ▶
	↓
	◀ 动态 ▶
	↓
	◀ 黑板 ▶

选择图像模式以便适合室内条件和图像质量。在室内光线较暗淡的情况下选择“自然”。在正常的光线条件下选择“标准”。而在光线较亮的条件下选择“动态”。

“黑板”功能仅限用于PT-U1X86。仅当将“选用1”菜单中的“黑板模式”设为“开”时，该项目方可生效。当需要将屏幕变为黑板时，请选用“黑板”。

对比度

用来调整图像的对比度。

按下▶键图像变亮，按下◀键图像变暗。(如有必要，在调整对比度设置前，先调整亮度设置。)

亮度

用来调整图像的暗区（黑区）。如果暗区太深（例如，连头发都很难看清）按下▶键。如果黑区太浅（灰色而不是黑色）按下◀键。

彩色

（仅适用于S-视频 / 视频 / YPbPr）
按▶键使色彩更加鲜明逼真，按◀键使色彩更柔和。

色度

（仅适用于NTSC / NTSC4.43 / YPbPr）
用来调整图像中的鲜明度，按下▶键色度会偏绿，而按下◀键色度会偏红。

锐度

按下▶键使图像细节更加清晰，按下◀键使图像细节更加柔和。

色温设定

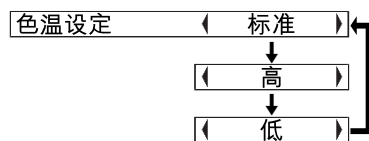

用来调整图像中颜色不纯的白色区域。

白色平衡 红色 / 绿色 / 蓝色

（仅适用于RGB）
用来调节图像中颜色不纯的白色区域。
按◀键使选择的颜色较弱，按▶键使选择的颜色较强。

电视制式

（仅适用于S-视频 / 视频）



AUTO1

投影机自动识别NTSC/NTSC4.43/PAL/SECAM的信号

AUTO2

投影机自动识别NTSC/PAL-M/PAL-N的信号

提示

- “AUTO1”或“AUTO2”是通常设置的状态。如果信号质量很差，导致不能自动识别正确的制式时，可以采用手动改变设置所需的电视制式。

静止画方式信号方式

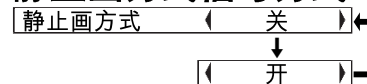

为了减少静止图像的闪烁（垂直闪烁），请按◀或▶按钮，将“静止画方式”设定在“开”。

提示

- 当播放动景止图时，请勿将“静止画方式”设定在“开”。

信号方式

（仅适用于RGB / YPbPr）

用来显示当前正在投影的信号类型。

有关各种类型信号的详细情况，请参见第56页上的表格。

转换至对应sRGB的图像时

sRGB意指IEC（国际电工技术委员会）所制定的色彩再现国际规格（IEC61966-2-1）。若想转换至对应sRGB的图像，以获得更加真实的色彩再现时，请依下述步骤进行设定。

- ①按▲和▼键，选择“图像模式”，用◀和▶键，设定“自然”。
- ②按遥控器上的STD（标准）键。
- ③按▲和▼键，选择“色温设定”，用◀和▶键，设定“标准”。

提示

- 只有在RGB信号输入时，才能对应sRGB（将灯泡功率设定为“高”时）。

位置调整

当输入信号是RGB时，首先按“**AUTO SETUP**（自动设置）”键，开始自动定位。假如在进行自动设置时，未能获得最合适的设置，请按下列步骤进行调整。

使用投影机或遥控器上的▲和▼键进行选择，然后再用◀和▶键改变该选项的设置。

对带条形比例尺的项目，按下**ENTER**（执行）键或◀和▶键以显示调整页面，然后用◀和▶键进行调整。

当输入RGB / YPbPr 信号时

位置	
位置	
点时钟	32
时钟相位	16
显示比率	◀ 4:3 ▶
解像度自动调整	◀ 开 ▶
帧锁定	◀ 关 ▶
标准	
◆选择	ENTER 执行 MENU 退出

当输入S-视频 / 视频信号时

位置	
位置	
显示比率	◀ 4:3 ▶
解像度自动调整	◀ 开 ▶
标准	
◆选择	ENTER 执行 MENU 退出

位置

移动画面位置。

按下**ENTER**（执行）按钮显示位置画面。

按◀或▶按钮水平移动画面。

按▲或▼按钮垂直移动画面。

位置	水平	64	
	垂直	32	

点时钟

（仅适用于RGB）

当投影出现如下条纹图案时，可能是由于周期性条纹图案干扰（噪音）所造成的。

在这种情况下，用◀和▶键就能将噪音调节到最小。

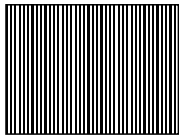

时钟相位

（仅适用于RGB）

在进行这项调整前，先调节时钟相位的设置。

用◀和▶键就可将噪音水平调节到能够忽视的程度。

提示

- 当点时钟频率输入信号为100MHz（兆赫）或更高时，点阵时钟和时钟相位不可能完全消除干扰。

显示比率

此设置仅适合S-端子 / 视频信号以及在525i（480i），525p（480p）和625i格式中的YPbPr 信号。

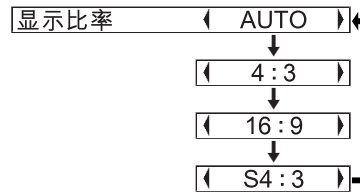

AUTO

（仅适用于S视频）

当S视频端子输入S1信号时，投影图像的长宽比将自动转换为16：9。

4：3

按所输入的信号投影。

16：9

图像被压缩到16：9的比率进行投影。

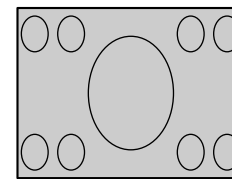

当输入挤压信号时。（投影图像将被垂直压缩）

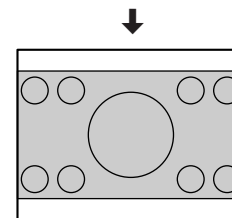

S4:3

输入信号的尺寸被压缩到75%进行投影。（此项是特将长宽比率为4：3的图像投影到16：9屏幕上的）

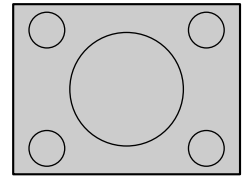

当输入4：3信号时

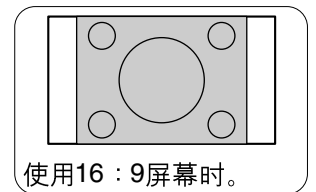
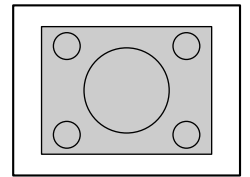

使用16：9屏幕时。

S1 视频信号

- S1 视频信号是一种长宽比为16：9，并包含一个检波器信号的视频信号。这个检波器信号由某些信号源（比如广视野影像视频平台）输出。如果选择上述**AUTO**（自动）设置，投影机将识别这个检波器信号，并把长宽比自动切换到16：9，然后投影图像。

提示:

- 该投影机具有长宽比选择功能。然而，选定的制式与输入信号的长宽比不匹配，就可能影响原始图像的效果。因此选择长宽比时要注意这一点。
- 如果在诸如咖啡店或饭店等场所使用投影机进行商业目的的播放或公开演示时使用16:9长宽比选择功能转换屏幕图像的长宽比时，根据版权保护法条例，您可能正侵犯该节目版权所有者的权利。
- 如果将一个原本不打算用于宽屏幕的普通(4:3)图像投影到宽屏幕上时，在图像周边可能会出现变形，导致图像的某些部分模糊。这时应在4:3模式下投影，以便于正确理解节目原创者的目的和意图。

解像度自动调整

通常应设置到“开”状态。
(这种设置仅用于比液晶板分辨率更低的信号。详见第58页。)

开

投影前，输入信号的像素分辨率将被转换到和液晶板相同的分辨率。低分辨率信号在图像投影前，像素差会自动得到补偿。但有时会影响画质。

关

图像信号以其原有的分辨率投影，无像素转换。投影图像将小于正常图像，有必要时，通过调节变焦设置或移动投影机位置来调节图像尺寸。

假如设置为“关”，有些功能如D.ZOOM(数码变焦)，梯形矫正或INDEX WINDOW(索引解释窗口)将不能工作。

帧锁定

如果投影RGB动画信号时画面效果很差，可将帧锁定设置为“开”。可兼容的RGB信号请参照第58页的明细表。

改变显示语言

使用投影机或遥控器上的▲和▼键，选择某种语言，然后按下ENTER(执行)键认可设置的语言。



指示当前设置的语言

选项设置

使用投影机或遥控器上的▲和▼键进行选项，然后按◀或▶键改变设置。

选项1	
OSD显示	开
输入自动设定	开
自动梯形校正	开
RGB输入自动选择	开
RGB2输入输出选择	输入
RGB/YPbPr	AUTO
VGA60/525P	525P
SXGA模式	SXGA
黑板模式	关
◆选择	↔调整
	MENU退出

选项2	
背景彩色	蓝
正投/背投	正投
地装/吊装	地装
冷却风扇控制	标准
灯泡功率	高
灯泡时间	100小时
FUNC1设定	索引
操作键	开
自动关闭电源	关
◆选择	↔调整
	MENU退出

OSD

开

当改变输入信号时，当前的输入名称将显示在屏幕的右上角。

关

当不需要显示当前输入名称时，使用该设置。

输入自动设定

此功能一般应设置为开。

开

当输入信号改变时，投影机会自动进行AUTO SETUP（自动设置）。

关

当输入信号改变时，投影机不会进行AUTO SETUP（自动设置）。

自动梯形校正

通常应设置在开状态。

开

在自动设置过程中，检测投影机的仰角，并自动校正梯形失真。

关

在自动调整过程中，当你不想实施自动校正时，例如当屏幕本身倾斜时，使用该设置。

RGB输入自动选择

通常应设置在开状态。

开

在自动设置过程中，投影机可选择带有输入信号的RGB1 IN或RGB2 IN接线端子中的任意一个，用于投影信号。（正在投影的图像，信号源不能自动改变。）

关

在自动设置过程中，如果你不想自动改变信号源时，采用该设置。

RGB2输入输出选择

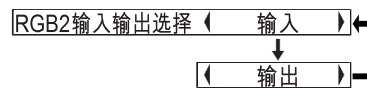

此设置是用来选择RGB2输入/RGB1输出连接器功能。

RGB/YPbPr



此功能一般应设置为AUTO（自动）。投影机可根据同步信号状态自动选择RGB或YPbPr信号。当输入HDTV、525p（480p）、525i（480i）、625i、750p信号以及某些VGA480信号时，请选择与输入信号相对应的“RGB”或“YPbPr”信号。

VGA60/525P

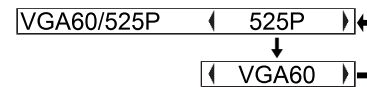

输入VGA60或525p RGB信号时，请选择与输入信号相对应的信号。

SXGA模式



这一设置仅适合SXGA信号。

SXGA

通常选择这个项目。

SXGA+

当投影图像收缩时，选择这个项目。

黑板模式

（仅限PT-U1X86）

当将“图像模式”设为“黑板”时，请设为“开”。（请参阅第35页）

背景彩色

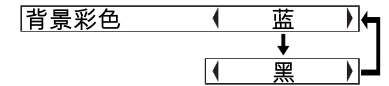

在没有信号输入到投影机时，用来设置投影到屏幕上的彩色。

正投/背投



按照投影机安装部位来改变设置。使用常规反射屏幕，将投影机安装在屏幕的正面时，设置为“正投”，使用透射屏幕，将投影机安装在屏幕的背后时，设置为“背投”。

地装/吊装

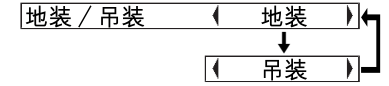

按照投影机安装部位来改变设置。当把投影机放在桌上或类似的地方时，设置为“地装”，从天花板用选购的吊装组件来吊装投影机，设置为“吊装”。

冷却风扇控制



只有在高海拔地区（1400米以上）使用本机时，可将冷却风扇控制设置为“高”。

灯泡功率



该设置用于改变灯泡亮度。当设置为“低”时，灯泡亮度减弱，投影机耗电量少，并且也会降低工作噪音，这有助于延长灯泡的使用寿命，在不需要高亮度的小房间里使用投影机时，建议你把灯泡功率设置到“低”状态。

灯泡时间

该设置用来显示当前灯泡的使用时间。

提示:

- 灯泡的使用寿命随使用条件而变化(例如: 灯泡功率设置以及电源的开、关次数)

FUNC 1 设定

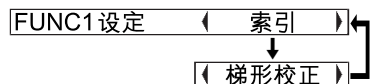

把功能分配到ET-RM200 无线遥控器(选购件)的FUNC 1 键上。

索引

与配备的卡遥控器上的INDEX WINDOW (索引解释窗口) 键功能相同。(详见第29页)。

梯形校正

与主菜单页面上选择的“梯形校正”，功能相同。(详见第34页)。

操作键



如要关闭投影机按钮的操作功能，请将操作键设置为“关”。屏幕上会显示确认画面。用◀和▶按钮选择“执行”。如要使用投影机按钮进行操作，可用遥控器将此功能设置为“开”。(详见第14页)

自动关闭电源

在对投影机进行设置的过程中，如果没有任何信号输入，投影机会返回待机模式。自动关闭电源的时间可设置为15至60分钟，间隔为5分钟。如果您不需要使用此功能，可将其设置为“关”。使用定格功能时，此功能无效。

设置安全功能

本机具有安全功能。投影机可显示密码设置画面，或者设置公司的URL并显示在投影图像的下面。

使用投影机或遥控器上的▲和▼按钮选择安全，然后按ENTER (执行) 按钮。

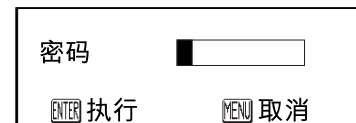
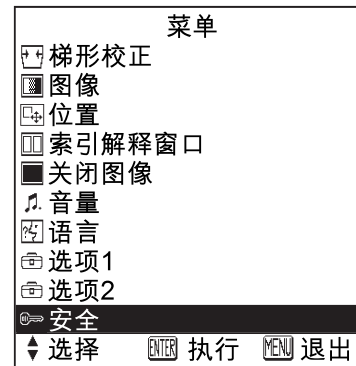

(当您第一次使用安全功能时) 请依次按▲, ▶, ▼, ◀, ▲, ▶, ▼和◀按钮，然后按ENTER (执行) 按钮。

(如果已经更改了密码) 请键入更改后的密码，然后按ENTER (执行) 按钮。

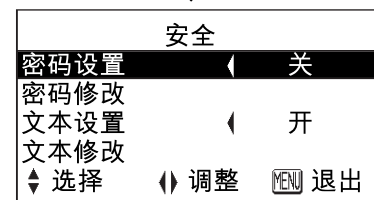

密码设置

电源开启后屏幕上会显示密码设置画面。除POWER (电源) 按钮以外，其他所有按钮均需在输入正确密码后才能使用。

开

启动密码设置功能。

关

关闭密码设置功能。电源开启后不显示密码设置画面。

密码修改

密码可以修改。按ENTER (执行) 按钮显示密码修改画面。

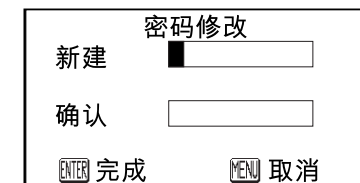

- ① 按遥控器上的▲, ▼, ◀和▶按钮设置密码。(最多可设定8个按钮)
- ② 按ENTER (执行) 按钮。
- ③ 再次输入密码进行确认。
- ④ 按ENTER (执行) 按钮。(密码更改完毕。)

提示:

- 所输入的密码以* 显示，不会直接显示在屏幕上。
- 如果输入的密码错误，“密码”和“新建”会变为红色。可重新输入正确密码。

文本设置

设置字符可以显示在投影图像的下面。

开

开启文本设置功能。

关

关闭文本设置功能。

文本修改

将“文本设置”设置为“开”时，屏幕上所显示的设置字符可以修改。按ENTER (执行) 按钮显示文本修改画面。



- ① 用▲, ▼, ◀和▶按钮选择字符，然后按ENTER (执行) 按钮。(您可以连续输入22个字符)
 - 按屏幕上的“BS”可删除字符。
- ② 用▲, ▼, ◀和▶按钮选择“OK”，然后按ENTER (执行) 按钮。
 - 选择“Cancel (删除)”可取消修改。

TEMP (温度) 指示灯和LAMP (灯泡) 指示灯亮起时。

在投影机的控制面板上有2个指示灯，显示投影机的工作状态。这两个指示灯通过点亮或闪烁的方式警告投影机内部出现故障。因此，如果某一个指示灯点亮，就要关掉电源并按下表查找故障原因。

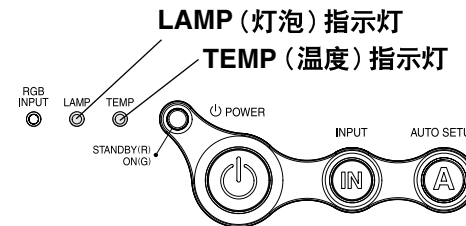

TEMP (温度) 指示灯			
指示灯显示	点亮 (红灯) (光源单元打开)	闪烁 (红灯) (光源单元打开)	闪烁 (红灯) (光源单元关闭)
故障	投影机内部或周围温度异常升高。	投影机内部的温度上升到危险高度或温度突然发生变化。	投影机内部或周围温度上升到危险高度，可造成灯泡组件自动关闭。
原因	<ul style="list-style-type: none"> ● 散热孔可能被遮挡。 ● 使用地点的外界温度可能过高。 ● 空气过滤器有可能被堵塞。 		
排除方法	<ul style="list-style-type: none"> ● 使散热孔通畅。 ● 将投影机安装在温度介于0°C (32°F) 和40°C (104°F) 之间以及湿度介于20%和80%之间 (无冷凝作用) 的地点。 [假如把冷却风扇控制设置为“高”(详见第43页)，投影机应放在温度为0°C (32°F) 至35°C (95°F)，湿度在20%至80%之间的环境里 (无浓缩)。] ● 按照第24页所述的步骤关闭MAIN POWER (主电源) 开关，然后清洁空气过滤器 (详见第49页)。 		

LAMP (灯泡) 指示灯		
指示灯显示	点亮 (红灯)	闪烁 (红灯)
故障	表示应该更换灯泡组件了。	光源电路中检测出异常状况。
原因	<ul style="list-style-type: none"> 开启投影机后，是否在屏幕上出现了“灯泡更换”的提示？ 	<ul style="list-style-type: none"> 电源关闭后又很快打开。 在光源电路中可能有异常状况。
排除方法	<ul style="list-style-type: none"> 灯泡单元工作时间接近1,800小时会出现这种情况。(灯泡功率设定为“高”状态时)。与经销商或指定的维修中心联系更换灯泡单元。 	<ul style="list-style-type: none"> 必须等到光源冷却之后才能再次接通电源。 按照第24页所述的步骤，关闭MAIN POWER (主电源) 开关，然后与指定的服务中心联系。

提示:

- 在进行排除方法栏中任何一步之前，请务必按照第24页“关闭电源”中所提示的步骤，关闭MAIN POWER (主电源) 开关。
- 如果TEMP (温度) 指示灯开始闪烁后，主电源关闭，就说明出现了异常情况。请与指定的维修中心联系，以便进行必要的修理。

清洁及更换空气过滤器

如果空气过滤器被灰尘堵塞，投影机内部温度将升高，TEMP (温度) 指示灯将闪烁，投影机电源会关闭。**每使用100小时，就应该清洁空气过滤器**，这取决于投影机使用的地点。

清理

使用真空吸尘器清除积尘。

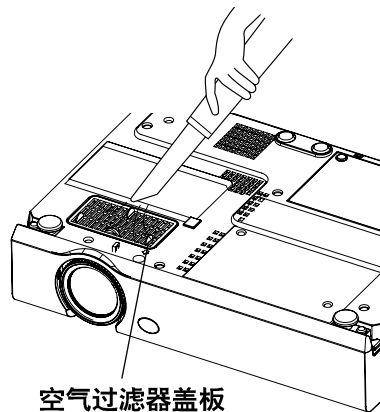

提示:

- 如果无法清除灰尘，就应更换空气过滤器。详情请咨询经销商。此外，在更换光源单元的同时应更换空气过滤器。

更换步骤

- ① 关闭MAIN POWER (主电源) 开关，并从墙上的电源插座中拔下电源线插头。

从墙上的电源插座中拔掉插头之前，按照第24页“关闭电源”中所提示的步骤关闭MAIN POWER (主电源) 开关。

- ② 将投影机缓慢倒置。

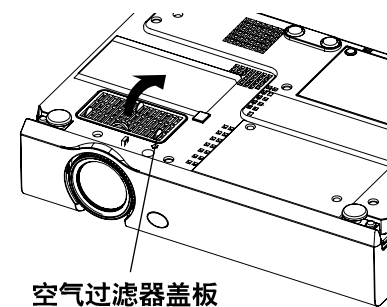

- ③ 更换空气过滤器，然后将空气过滤器盖板盖上。

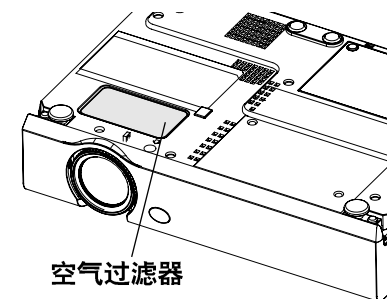

提示:

- 使用投影机之前，务必装上空气过滤器盖板。如果未经安装空气过滤器盖板就使用投影机，投影机就会吸入灰尘和其它外部颗粒物，导致故障。

更换灯泡单元

警告

预更换灯泡时，确保灯泡冷却时间至少在1小时以上，然后再将其更换。

- 触摸热光源罩会造成烫伤。

有关更换灯泡单元的注意事项

- 灯泡由玻璃制成，因此跌落或碰撞硬物会造成爆裂。请格外小心。
- 更换旧灯泡后，如随意抛弃会造成灯泡爆裂。要妥善处理报废灯泡。
- 拆卸灯泡组件时，需要使用十字头改锥。必须保证手握改锥时不打滑。

灯泡更换周期

灯泡是消耗品。即使没有超出使用寿命，其亮度也会逐渐减弱。因此，有必要定期更换灯泡。预定更换灯泡的间隔是2000小时，但是，根据灯泡的特点，使用和安装条件也有可能需要提前更换。鼓励提前为更换灯泡做好准备。灯泡超过2000小时的使用时间有很大的机会发生爆炸。达到2000小时使用时间，灯泡将自动关闭。

提示：



- 上述使用时间的解释是针对选择高设置，在菜单选项2中选定“灯泡功率”而言。如选定“低”设置，灯泡亮度会有所减弱，但使用寿命会延长。
- 预定更换灯泡的间隔是2000小时，这段时间不包括在保修期内。

提示：

- 投影机不包括备用灯泡单元。详情请与经销商联系，灯泡单元产品编号为：**ET-LAC80**

忠告：

- 请勿使用与上述指定产品编号不符的光源单元。

	屏幕显示	灯泡指示警告灯
		
超过1800小时	显示30秒钟。按任何键清除显示。	投影机将进入待机状态，红色指示灯将闪亮。
超过2000小时	无论按哪一个键，这个显示都不能清除。	

更换灯泡单元的步骤

提示：

- 假如灯泡使用时间超过2000小时，（当灯泡功率被设为“高”时），投影机大约在10分钟后将转为待机状态。下一页，步骤⑦至⑪应该在10分钟内完成。

- ① 按照第24页“关闭电源”中提示的步骤，关闭MAIN POWER（主电源）开关，然后从墙上的电源插座中拔下电源线插头，最后检查灯泡单元周围区域是否已经冷却。
- ② 用十字头改锥拧下投影机底部灯泡单元盖板的固定螺钉，然后从投影机上拆下光源单元盖板。

灯泡单元盖板

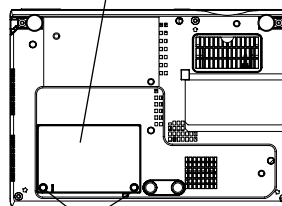

灯泡单元盖板的固定螺钉

- ③ 十字头改锥拧松灯泡单元固定螺钉直至螺钉能被轻松拧动，然后握住光源单元的把手，缓慢地把它从投影机里取出。

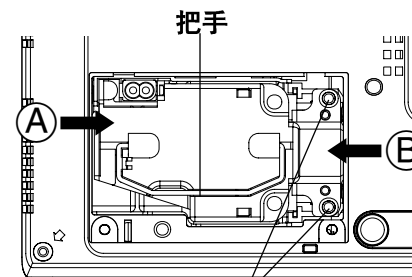

灯泡单元紧固螺钉

- ④ 插入新的灯泡单元，必须保证插入方向正确，然后再用十字头改锥拧紧灯泡单元的紧固螺钉。插入新灯泡时，请确保将其推到A和B的位置。

- ⑤ 安装灯泡单元盖板，然后用十字头改锥牢固地拧紧光源单元盖板紧固螺钉。

提示:

- 务必牢固地安装灯泡单元及盖板。如果安装不牢固，保护电路就会开始工作，以致电源无法打开。

- ⑥ 将电源线插头插到墙上的插座内，然后按下MAIN POWER (主电源) 开关。

提示:

- 如果MAIN POWER (总电源) 开关开启后，投影机上的POWER (电源) 指示灯没有亮为红色，请再次关闭MAIN POWER (总电源) 开关，将电源线从电源插座中拔出并检查灯泡和灯泡盖板是否已安装牢固。然后，开启MAIN POWER (总电源) 开关。

- ⑦ 按下POWER (电源) 键就有图像投影到屏幕上。

- ⑧ 按下MENU (菜单) 键显示主菜单页面，然后按▲和▼键，移动光标选择“选项2”。

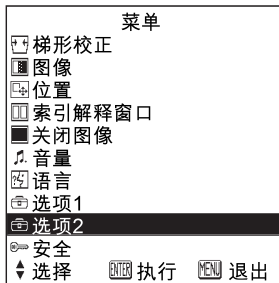

- ⑨ 按下ENTER (执行) 键显示选项2页面，然后用▲和▼键选择灯泡时间。



- ⑩ 连续按ENTER (执行) 键大约3秒钟。

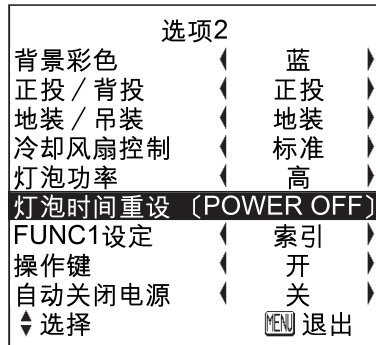

“灯泡时间”将变成“灯泡时间重设 [POWER OFF]”。

提示:

- 按下MENU (菜单) 钮，灯泡计时复位页面将被取消。

- ⑪ 关闭电源。

这将把灯泡累积使用时间重新设置为零。参照第24页详细了解如何关闭电源。

咨询维修中心之前

咨询维修中心之前，确认如下项目。

问题	可能的原因	页
电源打不开。	● 投影机没有连接电源线。	-
	● MAIN POWER (主电源) 开关没有开。	-
	● 主电源没有插入电源插口。	-
	● TEMP (温度) 指示灯在亮光或闪光。	46
	● LAMP (灯泡) 在亮光或闪光。	47
● 灯泡组件外壳的安装方式不正确。	-	
不能显示图像。	● 图像信号输入源没有完全地连接在投影机上。	-
	● 选择输入信号的操作不正确。	23
	● 亮度设在最小的位置。	36
	● 在使用暂停功能。	27
图像模糊。	● 镜头上还盖着镜头护罩。	-
	● 没有正确地聚焦。	23
	● 投影机与屏幕的距离不当。	18
	● 镜头肮脏。	-
	● 投影机的斜度太大。	18
彩色太浅或色度不够。	● 彩色或色度调整不当。	36
	● 与投影机连接的输入来源没有正确地调整	-
听不见声音。	● 没有完全连接音频信号源。	-
	● 音量设在最小位置。	28, 31
遥控器失灵。	● 电池有可能快没电了。	-
	● 有可能没有正确地插入电池。	21
	● 投影机信号接收器受到障碍。	21
	● 遥控器不在操作有效范围内。	21
投影机的按键失效。	● 操作键有可能被设置为“关”。为了在不使用遥控器的情况下将操作键设置为“开”，按住投影机上的回车键并持续按菜单键两秒钟，然后将会被打开。	44

问题	可能的原因	页
图像显示不正确。	● 信号格式 (TV 系统) 调整不正确。	36
	● 录像带或其他信号来源有问题。	-
	● 投影机不兼容的信号输入投影机。	58
不能显示来自电脑的图像。	● 电缆太长。	-
	● 没有正确设定笔记本电脑的外部视频输出。 (同时按笔记本电脑的[Fn] + [F3] 或 [Fn] + [F10] 键即可切换到外部视频输出设定。根据笔记本电脑机型的不同, 解决方式也各有不同, 有关细节, 请参考笔记本电脑使用说明书。)	-
	● 假如关闭一个RGB输入监视口, 笔记本电脑就不能输出视频信号。	14, 25
	● 当向RGB2输入 / RGB1 输出连接器输入信号时, RGB2输入输出选择被设为输出。	42

清理与维护

在进行清扫或维护保养工作之前, 首先确认一下是否已拔掉插在墙上电源插座上的电源插头。

用柔软的干布擦拭外壳。

如外壳特别肮脏时, 可将布浸在含有一些中性洗涤剂的水中, 然后将布彻底拧干再擦拭外壳。清洗后必须用干布擦拭外壳。

当使用带有化学成分的布时, 必须在使用之前看清附在布上的说明。

不要用粘有灰尘的布或绒布擦拭镜头。如在镜头上粘有一点灰尘或绒毛, 这些灰尘或绒毛都会被投影在屏幕上。所以, 必须用吹风机吹去粘在镜头表面上的灰尘或绒毛, 或用软布擦掉。

规格

电源:	交流100伏-240伏, 50赫兹/60赫兹
功耗:	220瓦(待机状态并且当风扇停止工作时:最大3瓦)
电流	2.5安培-1.0安培
液晶板:	
液晶板尺寸(对角线):	0.7英寸(17.78毫米)
屏幕宽高比率:	4:3(兼容16:9)
微型镜头排列:	
PT-U1X86/PT-U1X66:	是
PT-U1S66:	非
显示模式:	3个信号转换液晶板(RGB)
驱动方式:	有效矩阵
像素:	
PT-U1X86/PT-U1X66:	786 432像素(1024×768)×3板
PT-U1S66:	480 000像素(800×600)×3板
镜头:	手动变焦(1-1.2)/聚焦镜头
PT-U1X86:	F 1.7-1.9, f 21.5毫米-25.8毫米
PT-U1X66/PT-U1S66:	F 2.0-2.3, f 22.0毫米-26.2毫米
光源:	UHM灯泡(160瓦)
亮度:	
PT-U1X86:	2 000 lm/流明
PT-U1X66/PT-U1S66:	1 600 lm/流明
扫描频率(RGB信号):	
水平扫描频率:	15-91千赫
垂直扫描频率:	50-85赫
点阵时钟频率:	未滿100兆赫
YPbPr信号:	525i(480i), 525p(480p), 625i(576i), 750p(720p), 1125i(1080i)
彩色系统:	7种(NTSC/NTSC 4.43/PAL/PAL-M/PAL-N/PAL60/SECAM)
投影尺寸:	838.2毫米-7620毫米(33"-300")
短投影距离:	
PT-U1X86:	1.1米-10.7米(3'7"-35'1")
PT-U1X66/PT-U1S66:	1.1米-11.0米(3'7"-36'1")
镜头偏转:	6:1(固定)
屏幕宽高比率:	4:3
安装方式:	正投/背投/吊装/地装(菜单选择)
内置扬声器:	4厘米×3厘米 椭圆形×1
最大声音输出:	2瓦(单声道)
输入/输出端	
RGB输入/输出:	双线D-SUB HD 15-针(柔和的)(适用于单线输入/输出)

YPbPr输入/输出时:

Y: 1.0伏[p-p], 75欧姆
PB, PR: 0.7伏[p-p], 75欧姆

RGB输入/输出时:

R.G.B.: 0.7伏[p-p], 75欧姆
G.SYNC: 1.0伏[p-p], 75欧姆
HD/SYNC: TTL, 兼容自动加/减极性
VD: TTL, 兼容自动加/减极性
视频输入: 单线, RCA针插口 1.0伏[p-p], 75欧姆
S-视频输入: 单线, Mini DIN 4-pin
Y 1.0伏[p-p], C 0.286伏[p-p], 75欧姆
音频输入: 0.5伏[rms]RCA针插口×2(L-R)
串联接口: DIN 8针(阴极)兼容RS-232C

外观:

铸塑塑料(ABS/PC)

尺寸:

宽度: 297毫米(11-11/16")
高度: 72毫米(2-13/16")
深度: 209毫米(8-7/32")(不带镜头护盖)

重量:

2.2公斤(4.9 lbs.)

操作环境:

温度: 0°C-40°C(32°F-104°F)
[当把冷却风扇控制设置为“高”时,(详见第43页), 0°C-35°C(32°F-95°F)]
湿度: 20%-80%(无结露)

〈遥控器〉

电源: 3伏DC(CR2025锂电池×1)
遥控可达范围: 最大7米(直接在信号接收器的前面进行遥控时)

重量:

18克(0.6 ozs.)(包括电池)

尺寸:

宽度: 40毫米(1-9/16")
高度: 6.5毫米(1/4")
深度: 86毫米(3-3/8")

〈选购件〉

吊装支架 ET-PKC80
无线遥控器 ET-RM200
串行适配器 ET-ADSER
(DIN 8针/D-sub 9针)

1. 本产品符合企业标准Q/ZHM·J·02-2002。
2. 说明书中所列规格为标准内的标称值。

附表

兼容信号一览表

制式	显示的分辨率 (像素)*1	扫描频率		点时钟频率 (MHz)	画质*2		解像度自动调整*3		格式
		H (kHz)	V (Hz)		U1X86/U1X66	U1S66	U1X86/U1X66	U1S66	
NTSC/NTSC4.43/PAL-M/PAL60	720 x 480i	15.734	59.940		A	A	可以	可以	Video/S/Video
PAL/PAL-NSECAM	720 x 576i	15.625	50.000		A	A	可以	可以	Video/S/Video
525i	720 x 480i	15.734	59.940	13.500	A	A	可以	可以	YPbPr/RGB
625i	720 x 576i	15.625	50.000	13.500	A	A	可以	可以	YPbPr/RGB
525p	720 x 483	31.469	59.940	27.000	A	A	可以	可以	YPbPr/RGB
HDTV 60	1 920 x 1 080i	33.750	60.000	74.250	A	A			YPbPr/RGB
HDTV 50	1 920 x 1 080i	28.125	50.000	74.250	A	A			YPbPr/RGB
750p	1 280 x 720	45.000	60.000	74.250	A	A			YPbPr/RGB
VGA400	640 x 400	31.469	70.086	25.175	A	A	可以	可以	RGB
	640 x 400	37.861	85.081	31.500	A	A	可以	可以	RGB
VGA480 *4	640 x 480	31.469	59.940	25.175	A	A	可以	可以	RGB
	640 x 480	35.000	66.667	30.240	A	A	可以	可以	RGB
	640 x 480	37.861	72.809	31.500	A	A	可以	可以	RGB
	640 x 480	37.500	75.000	31.500	A	A	可以	可以	RGB
	640 x 480	43.269	85.008	36.000	A	A	可以	可以	RGB
SVGA	800 x 600	35.156	56.250	36.000	A	AA	可以		RGB
*4	800 x 600	37.879	60.317	40.000	A	AA	可以		RGB
	800 x 600	48.077	72.188	50.000	A	AA	可以		RGB
	800 x 600	46.875	75.000	49.500	A	AA	可以		RGB
	800 x 600	53.674	85.061	56.250	A	AA	可以		RGB
MAC16	832 x 624	49.725	74.550	57.283	A	A	可以		RGB
XGA *4	1 024 x 768	48.363	60.004	65.000	AA	A			RGB
	1 024 x 768	56.476	70.069	75.000	AA	A			RGB
	1 024 x 768	60.023	75.029	78.750	AA	A			RGB
	1 024 x 768	68.678	84.997	94.500	AA	A			RGB
	1 024 x 768i	35.520	86.952	44.897	AA	A			RGB
MXGA	1 152 x 864	63.995	71.184	94.200	A	A			RGB
	1 152 x 864	67.500	74.917	108.000	B	B			RGB
	1 152 x 864	76.705	85.038	121.500	B	B			RGB
MAC21	1 152 x 870	68.681	75.062	100.000	B	B			RGB
MSXGA *4	1 280 x 960	60.000	60.000	108.000	B	B			RGB
SXGA *4	1 280 x 1 024	63.981	60.020	108.000	B	B			RGB
	1 280 x 1 024	79.977	75.025	135.001	B	B			RGB
	1 280 x 1 024	91.146	85.024	157.500	B	B			RGB
*4	1 400 x 1 050	63.981	60.020	108.000	B	B			RGB
UXGA *4	1 600 x 1 200	75.000	60.000	162.000	B	B			RGB

*1 分辨率之后的“i”表示隔行信号。

*2 下列符号用于显示图像质量。

AA 能够获得的最佳的图像质量。

A 投影图像之前，通过图像处理电路来转换信号。

B 在投影时会造成一定数据的衰减。

*3 在解像度栏中标有“可以”符号的信号能够在“位置菜单”中设置的“解像度自动调整”指令。(详见第40页)

*4 兼容帧锁定功能的信号。(详见第40页)

针连接线

● S-VIDEO IN (S视频输入端)的插针排列图与信号名称如下:

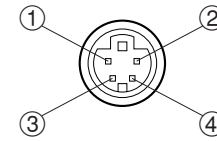

外观

插针编号	信号名称
①	接地 (亮度信号)
②	接地 (色彩信号)
③	亮度信号
④	色彩信号

● RGB/YPbPr (RGB1 IN (RGB1输入)/RGB2 IN (RGB2输入))端的插针排列图与信号名称如下:

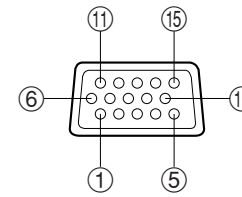

外观

插针编号	信号名称
①	R/Pr
②	G/G-SYNC/Y
③	B/Pb
⑫	SDA
⑬	HD/SYNC
⑭	VD
⑮	SCL

插针⑨为备用;

插针④—⑧, ⑩以及⑪用于地线。

插针⑫及⑮功能只能在电脑支持的情况下才起作用。

投影尺寸计算方法

假如屏幕尺寸为SD (米), 采用以下方程式计算用广角镜头时的投影距离和用远镜头时的投影距离。

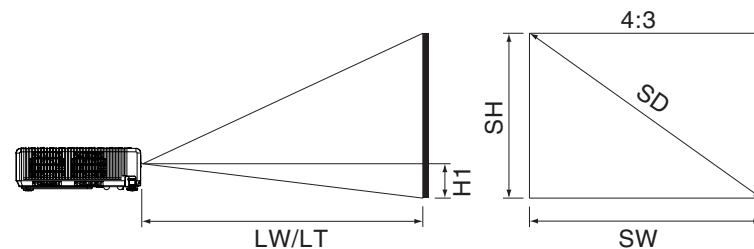

PT-U1X86	PT-U1X66/PT-U1S66
LW=0.030xSD/0.0254-0.037	LW=0.031xSD/0.0254-0.038
LT=0.036xSD/0.0254-0.037	LT=0.037xSD/0.0254-0.038

当宽高比为16:9的时, 可用以下方程式来计算投影距离。

PT-U1X86	PT-U1X66/PT-U1S66
LW=0.032xSD/0.0254-0.037	LW=0.033xSD/0.0254-0.038
LT=0.039xSD/0.0254-0.037	LT=0.040xSD/0.0254-0.038

使用SERIAL (串联) 接口

位于投影机侧接口面板的串联接口和RS-232C接口规格相符，因此投影机能与该接口相连的电脑控制。

连接

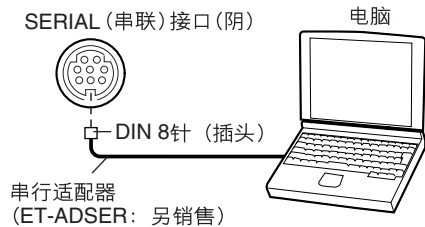

您只能使用带铁氧体磁心的RS-232C串行接口缆线 (ET-ADSER型)。

插针布局及串联接口信号名称

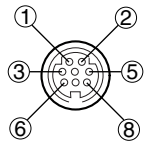

从外侧看到的DIN-8针接口

插针号	信号名称	内容
③	RXD	接收数据
④	GND	
⑤	TXD	传输数据
①		内部连接
②		
⑥		
⑦		NC
⑧		NC

通讯设置

信号等级	RS-232C
同步方式	异步
波特速率	9600 bps
奇偶校验	无
字符长度	8 比特XS参数
停止位	1 比特
X 参数	无
S 参数	无

基本格式

从电脑发送到投影机的数据按下列格式传输。

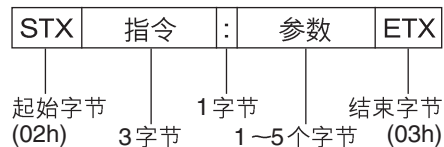

提示:

- 在打开灯泡组件10秒钟内，投影机不能接收任何指令。等待10秒钟后再发指令。
- 如果发送多个指令，在发送下一个指令前，检查是否已接收到从投影机反馈了前一个信号的信息。
- 当发送一个不需要参数的指令，无需冒号(:)标记。
- 当电脑发送了一个错误指令，那么将从投影机反馈“ER401”指令到电脑上。

控制指令

下表列出了电脑能控制投影机的指令。

指令	控制内容	提示
PON	开启电源	在待机状态下，除PON外，其余指令均无效。 ● 在光源打开控制期间，PON指令无效。 ● 在光源关闭后，冷却风扇工作时，如果收到PON指令，光源不会立刻回复到打开状态，这是为了保护光源。
POF	关闭电源	
AVL	音量	参数000—063 (调整值0—63)
IIS	选择输入信号	参数 VID=VIDEO (视频) SVD=S-VIDEO (S视频) RG1=RGB1(YPbPr1) RG2=RGB2(YPbPr2)
QSS	光源打开状态查询	参数 0 = 待机光源打开控制生效 1 = 光源打开控制生效 2 = 光源打开 3 = 光源关闭控制有效

接线规格

(当连接到电脑时)

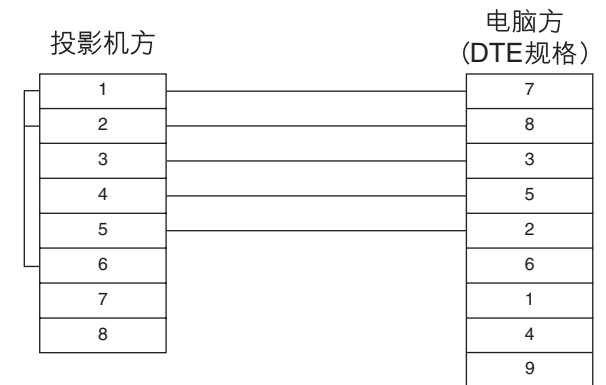

外观尺寸

〈单位: 毫米 (英寸)〉

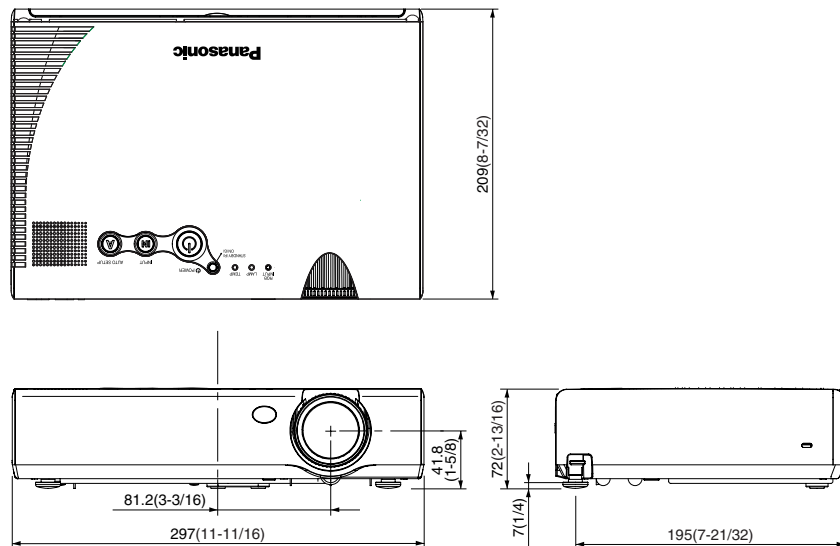

注册商标的认可

- VGA和XGA是IBM公司的商标。
 - Macintosh是苹果电脑公司的注册商标。
 - S-VGA是视频电子标准协会的注册商标。
- 其它商标属于各自所属公司。