

# SIEMENS

## 西门子电脑滚筒洗衣机 使用及安装说明书

zh

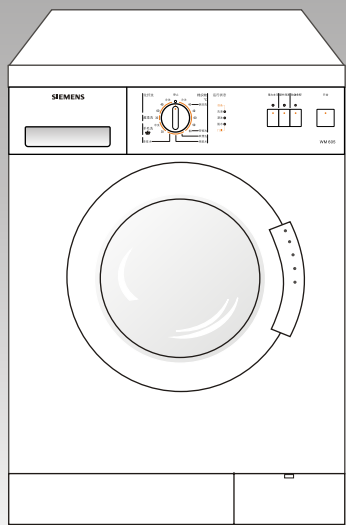

### WM 605

使用本产品前请仔细阅读本使用及安装说明书。

由于不遵守该使用及安装说明书中规定的注意事项，所引起的任何故障和损失均不在厂家的保修范围内，厂家亦不承担任何相关责任。请妥善保管好所有文件。如有疑问，请与当地客户服务中心/站或经销商联系。

如果您需要英文说明书，请联络就近西门子家电客户服务中心/站（地址见洗衣机包装内“洗衣机客户服务网络”）或西门子家电客户服务免费热线电话（8008289828）免费索取。谢谢！

Please read this specification carefully before you use the product.

Any failure and losses caused by ignoring the above mentioned items and cautions mentioned in the operation and installation instruction are not covered by our warranty and any liability . Please keep all documents in a safe place for future reference. if you have any doubt, please contact our local service center/depot or dealer.

If you need an English user manual, please contact our local CS center/station specified in the "Washing Machine CS network" in your washing machine package or call our customer service free hotline (8008289828) for free supply. Thanks.

网址：

<http://www.siemens-ha.com.cn>

客户服务电子邮箱：

Careline.China@BSHG.com

生产厂家：中德合资 博西威家用电器有限公司  
厂 址：中国江苏无锡国家高新技术开发区旺庄路66号  
电 话：0510-5218888  
传 真：0510-5215169  
邮 编：214028

---

# 目 录

---

## 使用说明

处理方法注意事项.....	2
环保/节约注意事项 .....	3
安全注意事项及警告 .....	4
您的新机器 .....	6
首次使用 .....	9
洗衣准备/衣物分类放入 .....	10
洗涤剂及辅助洗涤剂 .....	14
程序选择 .....	16
洗衣 .....	19
程序结束 .....	21
特殊程序 .....	22
清洁和维护 .....	24
异常现象及处置方法 .....	29
客户服务 .....	32
程序表 .....	33
安装/连接/搬运 .....	34

---

## 安装说明

蜂鸣器音量调节 .....	44
功能键声音反馈功能 .....	45

---

## 附录

---

# 处理方法注意事项

---

## 新机器的包装

认真负责地处理包装材料。

让包装材料远离儿童，包装材料不是玩具。

再加工及再利用包装材料可以节约原材料，减少废料。

所使用的全部包装材料均为适合环境及可再利用的。

硬纸板箱包含有80%至100%再生纸。

塑料包装薄膜材料是聚乙烯（PE），胶粘带是聚丙烯（PP），泡沫垫是发泡聚苯乙烯（PS）。这些材料均为碳氢化合物，可以被再利用。

---

## 旧机器

当洗衣机无法再用时就放弃它。拔下电源线插头，剪断电源线。毁坏观察窗旁的门钩，防止儿童在玩耍时被锁住而引起窒息的危险。旧机器包含可再利用的有用材料，请协助正确处理或回收利用而对环境作出贡献。

---

# 环保/节约注意事项

节约用水、用电、洗涤剂，将有利于环境保护，并节省您的费用。

- 按以下最大洗衣量洗涤可使机器洗得更经济，更利于环境保护：

棉织物/有色织物： 5.2kg

化纤织物： 2.6kg

精细织物/羊毛织物： 2.0kg

- 如何节能：

如洗少量衣物，机器的自动控制系统将降低耗水、耗电量。

在棉织物/有色织物洗衣程序中，选择“棉织物60°C带预洗”加上附加功能“强力去污”程序替代“棉织物90°C”洗衣程序。此程序通过使用最长的洗涤时间来获得与90°C洗衣同样的洗涤效果，并减少能耗。

- 如何节水、节能和节省洗涤剂：

对于不太脏的衣物勿需进行预洗。

- 如何节能、省时：

对于不太脏的衣物可根据织物类型选择较短时的洗衣程序。

- 如何节省洗涤剂：

根据水质硬度，衣物肮脏程度和洗衣量来决定洗涤剂用量，并遵照洗涤剂包装上的说明使用。

---

# 安全注意事项及警告

此机器符合所有相关的安全规定

## 第一次使用前：

- 在第一次使用洗衣机前，请仔细阅读随附各文件，它们包括重要的机器安装、使用以及安全说明。
- 当不遵守这些说明时（出现问题），厂方将不负任何责任。
- 购买本机后，请您联系专业人员对机器进行安装并且指导使用。
- 请妥善保管好所有文件。
- 请根据说明（页码34-43）安装洗衣机，拆下运输螺栓并妥善保管。
- 洗衣机必须安装和使用在有地漏的房间内。
- 由于您在使用加热功能时机器内通过的最大电流为10A，因此请您确保家中的供电系统（电流、电压及电缆）能够满足电器的正常负荷要求。
- 为了确保您的安全，必须将电源线插头插在带有接地线的三芯插座内，并注意检查您的三芯插座是否有正确可靠的接地。
- 如果洗衣机有明显损坏，请勿通电。如有疑问，请与当地的客户服务部门或经销商联系。
- 由于您的洗衣机上使用了带有螺纹连接的进水管，因此在您购机后必须按照第39页的说明与水源连接。（应由专业安装人员具体操作）

## 洗衣时：

- 只允许用冷自来水。
- 您的洗衣机仅为家用型，仅为适宜机洗织物所设计。
- 禁止用易燃易爆或有毒性溶剂，如汽油、酒精等作为洗涤剂。请只选择适合机洗的市售家用洗涤剂。
- 禁止洗涤地毯。
- 禁止让儿童玩弄洗衣机。
- 让宠物远离洗衣机。
- 当洗衣机排出热的洗衣水时，小心烫伤。
- 指示灯闪烁不代表洗衣机出现异常情况。见“洗衣机运行状态指示灯”。

## 当程序结束后：

- 程序结束后：  
“脱水/门锁”指示灯闪烁，蜂鸣器发出鸣叫声（持续时间为十分钟），提醒用户洗衣程序结束。切断机器电源后，才可将门打开。
- 在洗衣机洗衣结束后，请注意立即切断水源和电源。

## 为保护机器：

- 勿爬坐在机器上。
- 勿靠在门上。
- 洗衣机禁止放在含有腐蚀性或爆炸性气体（如灰尘、蒸汽或煤气、石油液化气等）的环境中。
- 洗衣机不适宜安装在浴室或非常潮湿的房间内。

## 搬运时：

- 请由专业人员将运输螺栓重新安装在机器上。
- 排干机内的积水。
- 小心搬运，在抬高时勿抓住机器各突出部分。机门不能用作搬运时的把手。

# 您的新机器

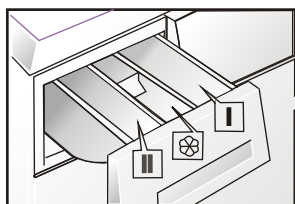

加入洗涤剂 and 辅助洗涤剂

料盒I :

预洗用洗涤剂，浸泡剂。

料盒II :

主洗用洗涤剂，水软化剂，浆粉，漂白剂及去污剂。

料盒 III :

最后漂洗添加剂，如柔软剂，加入的添加剂切勿超过MAX（最大量）标记。

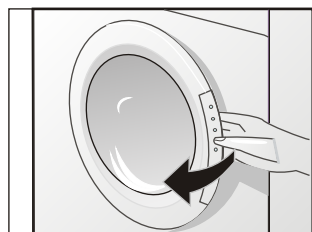
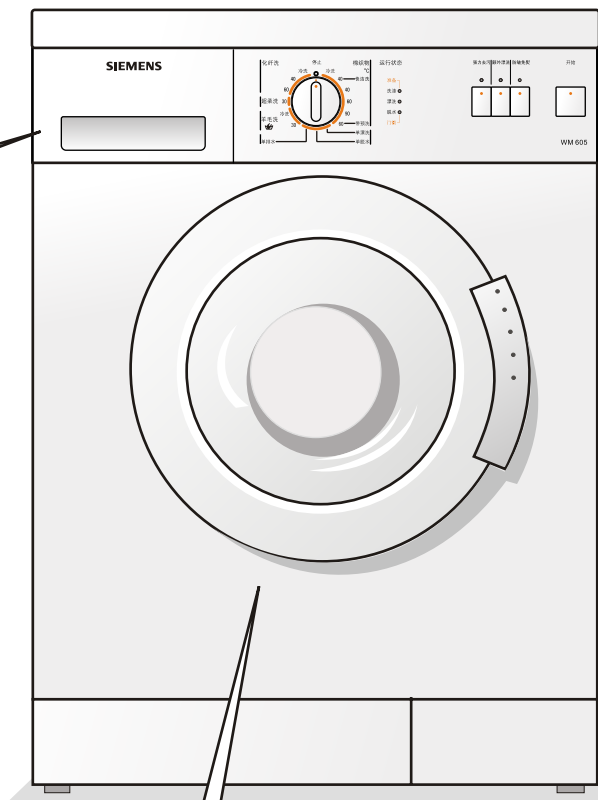

打开机门……

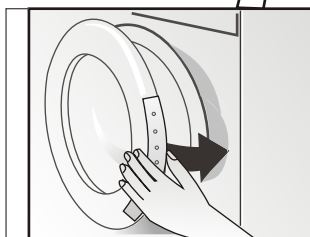

关上机门

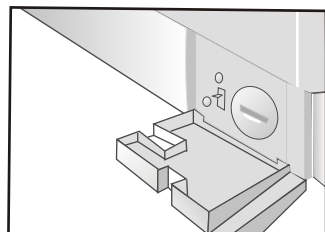

清洗排水泵





# 控制面板内容

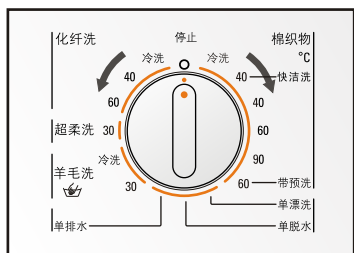

## 1. 程序选择旋钮

程序选择旋钮可以双向转动，以选择或关闭洗衣程序。程序选择旋钮同时具有电源开关功能。程序进行时，如要停止/改变程序，只能先将程序选择旋钮回到停止状态。如有必要，再重新选择所需程序。洗衣程序由电脑控制。

注意：旋钮不能旋至程序中间位置。其对于所选程序处的位置是固定的。

## 2. 洗衣状态指示灯



当所需的程序选定后，“准备/洗涤”指示灯闪烁。按下“开始”按键，程序开始，“洗涤/准备”指示灯后停止闪烁并亮起。

在漂洗阶段，“漂洗”指示灯亮。

当洗衣机脱水或排水时，“脱水/门锁”指示灯亮起。当程序结束后，此指示灯闪烁。将程序选择旋钮旋至“○停止”，切断电源。

## 3. 附加功能键

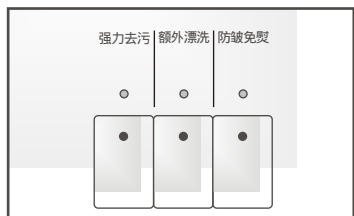

“强力去污”：延长洗涤时间。

“额外漂洗”：增加一次漂洗过程。

“防皱免熨”：减少衣物起皱。

## 4. “开始”键：

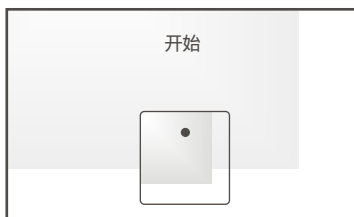

只能用于程序选定后由待机状态进入运行状态。不是电源开关/程序停止键，不能用于关闭电源/结束程序。关闭电源/结束程序必须将程序选择旋钮回到停止状态或拔出插头切断电源。

# 首次使用

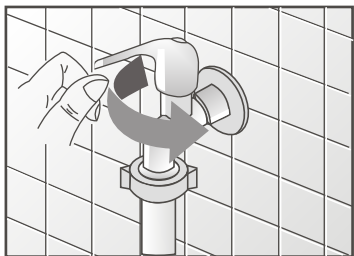

洗衣机已经安装并连接好（参照第34-43页）

每台洗衣机在出厂前均经过检测。在检测过程中，会有少量的水留在洗衣机滚筒内，因此请在不放入衣物的状态下，进行首次程序运行。

❑ 不要放入任何衣物。

❑ 打开水龙头。

❑ 打开洗涤剂料盒。

❑ 往料盒II中注入约1升水。

❑ 往料盒II中加半勺洗衣粉，不要使用任何精柔织物洗涤剂，以免产生过量泡沫。

❑ 将程序选择旋钮转至“棉织物90”洗涤程序。“准备/洗涤”指示灯闪烁。

❑ 按下“开始”键，程序开始，“洗涤/准备”指示灯停止闪烁并亮起。

❑ 程序结束后“脱水/门锁”指示灯开始闪烁。转动程序选择旋钮至“○停止”，指示灯熄灭。

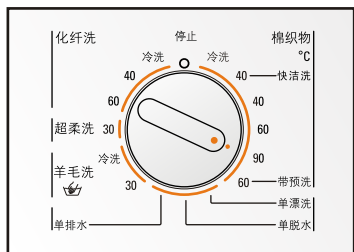
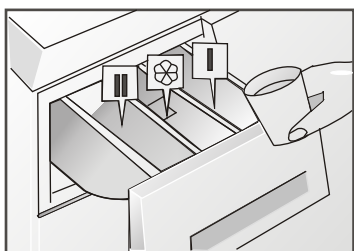

# 洗衣准备/衣物分类放入

## 洗衣准备

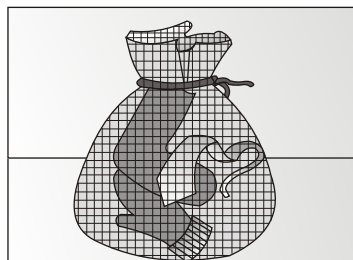
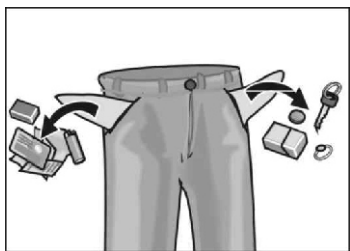

- ❑ 取下衣物上的别针，夹子等异物及其它金属物品。
- ❑ 清除口袋和袖口里的砂子及硬币等。
- ❑ 拉上拉链，扣上扣眼等。
- ❑ 取下窗帘上的挂钩或者将其放入网袋内洗。
- ❑ 特别精细的织物，如花边窗帘、紧身衣、小件物品（紧身袜、手帕等），应放入网袋内洗。
- ❑ 有些衣物应内层外翻，如毛衣、长裤、体恤等。
- ❑ 确认纹胸是否适宜机洗。

！ 将纹胸放入能用拉链或钮扣牢固封闭的枕套内洗，以防纹胸内的钢丝弹出，插入滚筒内而损坏机器。

## 衣物分类

### 按衣物的颜色及脏污程度将衣物分类

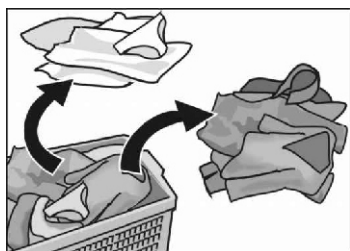

### 肮脏程度

#### 注意

有些织物在洗涤时会褪色，请勿将新的有色织物与其它衣物一起洗涤。

请将白色织物与有色织物分开洗涤，否则，白色织物会变灰。

#### 轻微脏度

衣物上没有可见的污渍，但有些异味。

- 夏季的单薄衣物，只穿了几小时的运动服。
- 穿了一天以上的体恤、衬衫及上衣。
- 用了一天的客用床单及毛巾。

### 普通脏度

衣物上有可见的污渍

- 穿了很多次或汗湿的体恤、衬衫、上衣。
- 穿了一天的内衣。
- 用了一周以上的床单及手巾。
- 用了半年以上的绣花窗帘（没有烟渍）。

### 较脏衣物

衣物上有明显的污渍。

- 用了一周以上的厨房用手巾。
- 餐巾。
- 围裙。
- 儿童外衣、足球衫/裤。
- 工作服。

### 很脏衣物

被下列污渍污染的衣物：

- 脂肪、油渍、酱汁、蜡
- 茶、咖啡、红酒、果菜汁
- 血渍、蛋渍、奶渍、浆汁
- 烟渍、尘土、颜料

### 去除污渍

可能的话，在污渍刚生成时就将它去除。  
首先，在有污渍的地方涂上肥皂水，不要擦。  
然后，选择适当的程序洗涤。  
清除顽固污渍，有时需要重复几次漂洗。

## 按衣物上注明的织物标志进行分类

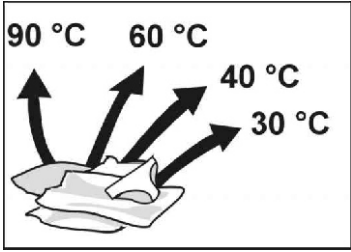

有以下标签的衣物适合机洗：



90 °C 棉织物+有色织物



60 °C、40 °C、30 °C 棉织物+有色织物



60 °C、40 °C、30 °C 化纤织物



40 °C、30 °C 精柔织物



40 °C、30 °C 羊毛织物（适于机洗及手洗）

有以下标签的衣物不能放入洗衣机内洗涤

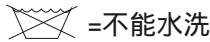

## 放入衣物



### △ 危险

用清洁剂（如去污剂）和汽油等易燃溶剂处理过的衣物必须先使其挥发风干。以防爆炸

注意：

放入衣物前，应确保滚筒内无异物或不小心被困的宠物。

□ 向外拉动门把手，将门打开。

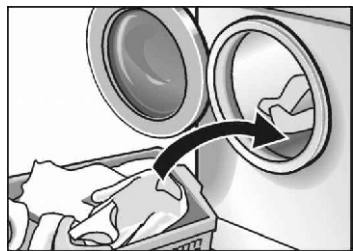

❑ 将衣物松散地放入机内，不要折叠，且大件和小件分布均匀。这样在脱水时，平衡性更好。

❑ 不要超过洗衣机的最大洗涤容量：超负荷洗涤将会损伤洗衣机及衣物。

❑ 当洗涤少量衣物时，洗衣机将自动减少耗水、耗电量。

❑ 关上机门  
小心不要将衣物夹在机门与密封圈之间。



---

# 洗涤剂及辅助洗涤剂

## △危险

- 禁止使用清洁溶剂，以免发生爆炸。
- 请勿把洗涤剂放在儿童易取之处。

## 注意：

您可选用任何一种适合全自动洗衣机的低泡洗衣粉或洗涤剂。

请勿在洗衣机旁使用含洗涤促进剂的溶剂或去污斑喷射液，以免损坏机器。

禁止使用不适合全自动洗衣机用的多泡沫洗衣粉或洗涤剂。

要想有理想的洗涤效果，请遵照洗涤剂包装上的说明，正确计算洗涤剂用量。

使用液体洗涤剂时，请使用随附于洗涤剂的量具，如计量测定球或袋来计量洗涤剂的用量。

请将液体洗涤剂加注在适当的料盒中。

洗涤剂的用量取决于：

- 水质硬度
- 衣物脏污程度
- 洗涤量
- 洗涤剂生产厂的剂量说明

使用适量的洗涤剂，可以取得良好的洗涤效果，并有利于环境保护。

---

## 洗涤剂量



如洗涤后的衣物重复出现如下情况，说明洗涤剂的用量不足：  
洗涤物变灰或不干净

- 衣物上有灰褐色斑点
- 加热元件上有石灰质硬壳

过量的洗涤剂会导致：

- 不必要的环境污染
- 过多的泡沫使洗衣效果变差

洗涤剂包装上的用量说明往往是对最大洗涤容量而言。

洗涤量小，脏污程度低，可适当减少洗涤剂用量。

## 加入洗涤剂

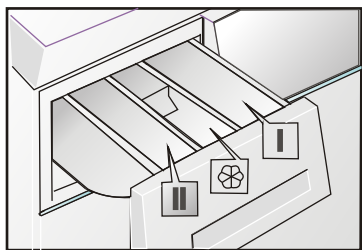

料盒 I：

预洗用洗涤剂，浸泡剂。

料盒 II：

主洗用洗涤剂，水软化剂，浆粉，漂白剂及去污剂。

料盒 III：

漂洗添加剂，如织物柔顺剂。

- 加入的添加剂切勿超过MAX（最大量）标记，以免立即流失。
  - 较浓的柔软剂在倒入料盒前，应用水调和。注意去除结块，以防止虹吸管阻塞。
- 将抽屉轻轻往外拉，直至拉不动。
  - 加入洗涤剂/辅助洗涤剂。
  - 关上洗涤剂料盒。

# 程序选择

## 程控器旋钮

### 基本程序

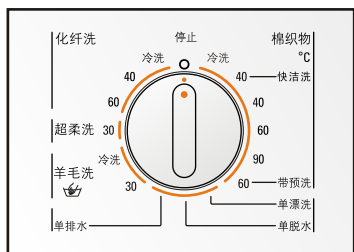

选择所需的洗衣程序（可参见“程序表”）

棉织物90°C洗衣程序

适用于耐温的棉麻等高强度衣物的强力洗程序。

棉织物60°C带预洗加“强力去污”程序

代替棉织物90°C洗衣的节能程序。通过最长的洗衣周期来获得同样的洗涤效果并减少能耗。

棉织物60°C带预洗程序

适用于较脏的衣物。

冷洗、40、40-快洁洗、60°C棉织物/有色织物程序  
适用于高强度织物。

冷洗、40、60°C化纤洗程序

适用于棉、合成化纤类织物。

30°C超柔洗程序

适用于精细的棉、化纤或合成织物及窗帘等。此程序在漂洗过程中不脱水。

手洗 ，冷洗，30°C羊毛洗程序

适用于可手洗或机洗的羊毛织物。

## 程控器上的特殊程序

### 单漂洗

单独的漂洗过程，随后有一个化纤织物的脱水过程。

### 单脱水

单独的脱水过程。脱水之前，肥皂水或漂洗的水先排出。

### 单排水

衣物将不脱水而只排水，以呵护精柔织物。

## 脱水转速选择

为了保护您的衣物，西门子洗衣机针对不同的洗衣程序，设定了相应的最大脱水转速。（具体请参考“最大脱水转速”）

### 最大脱水转速

程序 最大脱水转速 (转/分) 型号	棉织物	化纤洗	超柔洗	羊毛洗	单漂洗	单脱水
WM 608XS	600	600	600	600	600	600

## 附加功能

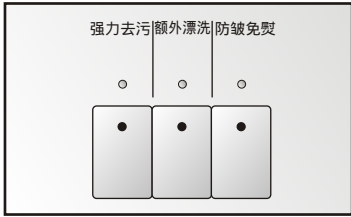

### 强力去污

适用于洗涤较脏的衣物，按下此键后，洗涤程序的洗涤时间将延长20-40分钟，具体视您选择的程序而定。

### 额外漂洗

按下此键，将增加一次漂洗过程，洗涤时间延长10分钟。

### 防皱免熨

特殊的脱水过程，减少衣物起皱，洗涤时间延长10分钟。如在“单漂洗”或“单脱水”程序中使用该功能，洗涤时间延长5分钟。

请注意各种类型织物的最大洗衣量；  
脱水程序结束后请立即将衣物取出。

在棉织物、化纤洗程序中如果泡沫较多，会增加一个漂洗程序，程序时间延长约10分钟，同时具体的程序时间受水温、负载影响而略有变动。

# 洗衣

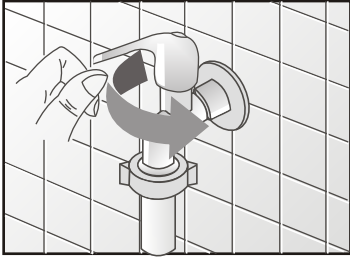

1. 打开水龙头。

## 程序开始

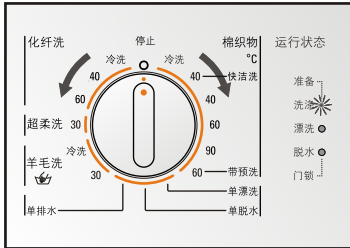

2. 转动程序选择旋钮，选定所需的程序（参考“程序表”）。  
“准备/洗涤”指示灯闪烁。

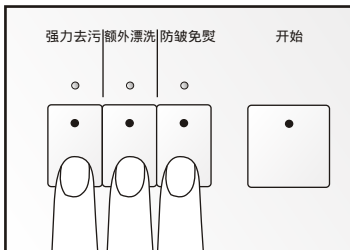

3. 如果需要，可按下一个或多个选择键以选定附加功能。

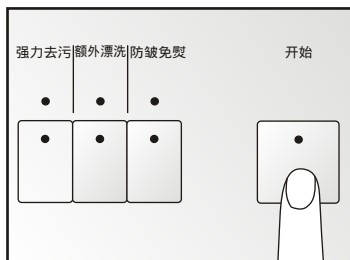

4. 按下“开始”键。

“准备/洗涤”指示灯亮，程序开始运行。  
程序结束后，“脱水/门锁”指示灯闪烁，蜂鸣器鸣叫。

---

## 改变程序

如果您不小心选错了洗衣程序，则按以下方法进行更改：

- 将程序选择旋钮旋至“停止”。
- 几秒钟后，将程序选择旋钮旋至所需程序。  
“洗涤/准备”指示灯闪烁。
- 按下“开始”键  
“洗涤/准备”指示灯停止闪烁并亮起。
- 新选的程序开始运行。

---

如果您想要提前结束一个程序：

## 取消正在运行的程序

- 先将程序选择旋钮旋至“停止”。
- 几秒钟后，转动程序选择旋钮，选择“单排水”或“单脱水”程序。  
“洗涤/准备”指示灯闪烁。
- 按下“开始”键：  
“脱水/门锁”指示灯亮。

---

如果您想在程序运行过程中加入/取出洗涤衣物而不改变原先设定的洗衣进程：

## 暂时中断正在运行的程序

- 拔出电源插头，切断电源，洗涤程序中断。
- 等待约2分钟后，打开机门。
- 放入/取出衣物。
- 插上电源插头，接通电源。洗衣机的记忆功能将使机器恢复到程序中断前的工作状态（如洗衣、漂洗、排水、脱水等），并重新执行该项操作。因此，洗衣机工作时间可能将有所延长。

同样，出现停电或不慎切断电源的情况下，当恢复供电后，洗衣程序将继续执行。

# 程序结束

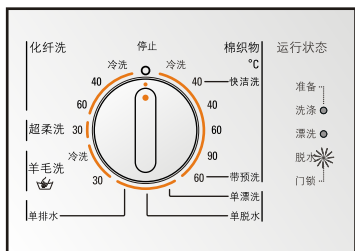

“脱水/门锁”指示灯闪烁。  
蜂鸣器鸣叫。

❑ 将程序选择旋钮旋至“○停止”。

如果需要：

❑ 再选择一次程序（“单排水”、“单脱水”或“单漂洗”）。

❑ 按下“开始”键。

❑ 当再次选择的程序结束时，将程序选择旋钮旋至“○停止”。

# 取出衣物

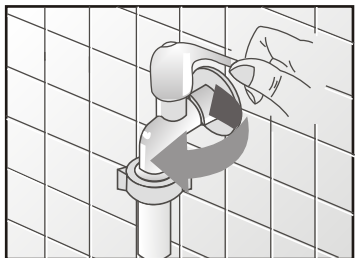

❑ 关闭水龙头。

❑ 打开机门。

如果机门打不开：

等待2分钟（机器的安全保护设备正在工作）。

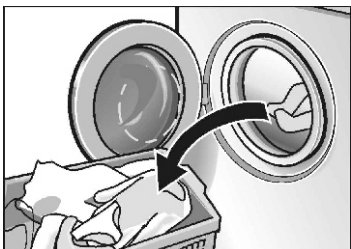

❑ 取出衣物。

注意

取出筒内或陷在橡胶圈内的异物（如回形针、硬币等），否则会发生意外或造成生锈！

❑ 打开机门，让机器干燥，防止橡胶圈发霉。

---

# 特殊程序

---

## 手动浸泡

- 将同色的衣物放入洗衣机。
- 遵照洗衣机包装上的说明，往料盒II中注入浸泡剂。
- 将程序选择旋钮转至“棉织物冷洗”程序。  
“准备/洗涤”指示灯闪烁。
- 按下“开始”键。  
“准备/洗涤”指示灯停止闪烁并亮起，程序开始运作。
- 大约10分钟后，将程序选择旋钮旋至“○停止”。  
衣物仍留在浸泡液中。
- 在您所需的浸泡时间之后，再选择其它程序。  
不需再加入其它洗涤剂，浸泡液在洗涤过程中仍可以用。

---

## 上浆

- 需上浆的衣物不能预先使用织物柔顺剂。
- 放入衣物。
  - 将约15升水所需的适量浆粉先溶解在少量水中，  
请参照浆粉外包装上的说明。
  - 转动程序选择旋钮，选择“单漂洗”程序。
  - 按下“开始”键。



当洗衣机开始进水时：

- 轻轻拉出料盒抽屉。
- 往料盒I中注入浆粉溶剂。
- 关上料盒抽屉。

请使用对环境无害、且适用于洗衣机的染料。

注意

经染色的衣物在洗涤之后，不排除有褪色的可能。

- 使用染料时，请遵照其外包装上的说明。

染色之后：

- 将半勺洗涤剂注入料盒II中。
- 选择“棉织物90℃”洗衣程序运行，确保内筒里没有衣物。
- 清洁密封圈。

注意

此机不可用来褪色衣物，因褪色剂所含的硫和氯会腐蚀洗衣机的部分零件。

---

## 染色

---

## 褪色

---

# 清洁和维护

在您开始保养工作前，请务必拔下电源线插头或切断电源，关闭水龙头。

△ 危险

禁止使用溶剂，以防损坏洗衣机、产生有毒气体及引起爆炸。

切勿用水喷淋冲洗洗衣机。

根据需要：

- 用热肥皂水或不含研磨剂的清洁剂。
- 用软毛巾擦干。

---

## 清洁箱体和控制面板

金属物件在滚筒内留下的锈斑，应及时用无氯清洁剂去除（请检查包装上的内容说明）

- 切勿使用钢丝绒。

---

## 清洁内筒

## 清洗料盒

每次洗涤后，残留的洗涤剂会堆积在料盒中：

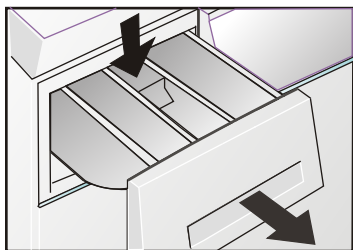

- ❑ 将抽屉轻轻往外拉，到拉不动为止。
- ❑ 按住柔软剂料盒中的虹吸管盖板，同时将抽屉往外拉，直至整个抽屉拉出。

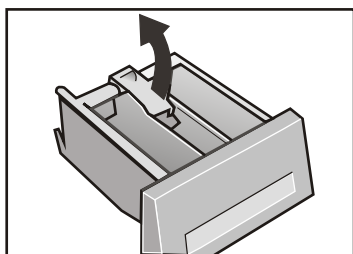

- ❑ 将虹吸管盖板向上翻起。
- ❑ 用自来水冲洗抽屉及虹吸管。

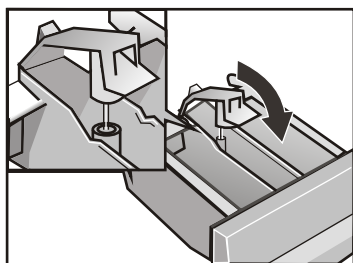

- ❑ 将虹吸管盖板复原。
- ❑ 将抽屉插入原位。

## 清洗排水泵

### 排出机内积水

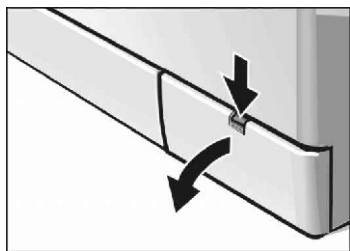

泵内有异物（如钮扣、回形针等）阻塞而不能排水，就必须清洗。

洗涤绒毛织物后，也必须清洗。

在清洗排水泵前，应先把机内的存水排出，由于积水超过20升后会自动流出，因此事先应准备好一个水桶。

#### △危险

为避免烫伤，应在机内热水冷却后进行。

- 将程序选择旋钮转到“○停止”。
- 拆下底部挡板。
- 将一浅容器放在排水泵盖下方，慢慢旋松泵盖 - 但不要完全旋下 - 让泵内的残留水流入此浅容器内，如浅容器满，则拧上泵盖，将水排除。重复上述操作，直至泵内积水排干为止。

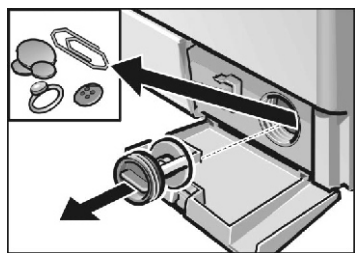
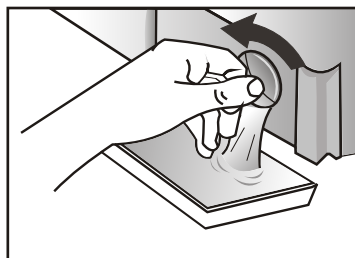

- 拧下泵盖。
- 取出泵内的异物残渣，并清洗排水泵，直至叶片可自由转动。
- 拧上泵盖。
- 装上底部挡板。

为防止在下一次洗涤过程中，洗涤剂未经使用而流入排水系统：

- 往料盒II中注入约2升水。
- 然后选择“单排水”程序。

## 清洗进水过滤器

如打开水龙头后不进水或进水不足，就必须清洗进水过滤器。

首先降低进水管的水压。

- 关上水龙头。
- 选择除“单脱水”或“单排水”之外的任何一个程序。
- 按下“开始”键，让程序运行约40秒。

## 清洗水龙头处的过滤器

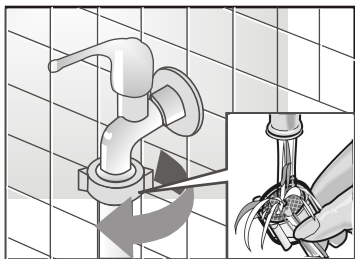

- 从水龙头上拆下进水管。
- 用水冲洗过滤器。
- 重新连接进水管。

## 清洗洗衣机上的过滤器

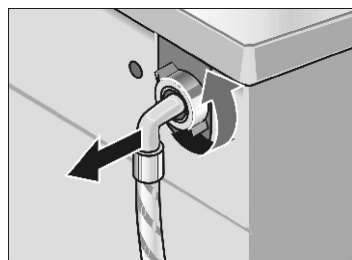

- 从机器背面拧下进水管。

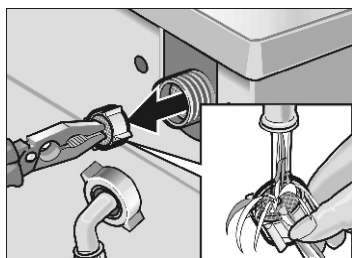

- 用尖嘴钳拔出过滤器，清洗后装回。
- 重新连接进水管。
- 打开水龙头，检查确保不漏水。
- 关掉水龙头。

---

## 除垢

注意：

含酸的除垢剂会腐蚀洗衣机部件，并会使衣物褪色。如果您使用的洗涤剂适量，就不必经常除垢。如果确实需要除垢的话，请按照除垢剂生成厂家的说明使用。

---

## 防冻

如果您的洗衣机放在易受冻的房间内，使用后请务必将排水泵和进水管内的残留水排尽。

排除泵内存水：

见“清洗排水泵”第26页。

排除进水管内的存水：

- 1.关闭水龙头。
- 2.从水龙头处旋下进水管，将其端部放入容器内。
- 3.启动任一洗涤程序约40秒钟，有水将从进水管内排出。
- 4.重新把进水管接回水龙头。

# 异常现象及处置方法

## △ 危险

只有专业维修人员才能对电器用具进行维修，其他人员未经许可，不得擅动，以免造成严重后果。

如果您按照下表的提示，仍不能将某一异常现象排除时，请您：

- 关掉机器。
- 拔掉洗衣机电源插头。
- 关闭水龙头。
- 拨打客户服务电话。

异常现象	可能原因	解决方法
机门打不开	机内有水	选择“单排水”或“单脱水”程序
	机器的安全保护设备正在工作	等待 2 分钟
料盒中有残留的洗涤剂	洗衣粉受潮、结块	清洗、擦干料盒（参考第25页） 使用液体洗涤剂
门封折皱	这是由于安装运输螺钉后可能产生的现象	在洗衣机运行一段时间后，门封会自动恢复原状。

异常现象	可能原因	解决方法
指示灯不亮	保险丝熔断	更换保险丝 如果这一现象重复出现，请拨打客户服务电话
	断电	在断电时停止的程序，来电后将恢复。如果您想取出衣物，请参照第26页的“清洁排水泵”步骤
	插头松了或没有插	
程序不能开始		查看机门是否夹住衣物
蜂鸣器鸣叫报警	机门没关好	关好机门（要听到“咔嗒”声）
程序不能开始	没按“开始”键	按下“开始”键
机器不进水，洗涤剂不能流入筒内 蜂鸣器鸣叫报警	水龙头没打开	打开水龙头
	进水管上的过滤器被阻塞	清洁过滤器（参考第27页）
料盒I中的洗涤剂不流入筒内	选择了一个不带预洗的程序	选择带预洗的“棉织物60℃带预洗”程序
滚筒内看不到水	这不是故障，滚筒内水位在观察窗以下	
肥皂水不能完全排出 蜂鸣器鸣叫报警	排水泵被异物阻塞	清洁排水泵（参考第26页）
	排水管被从衣物上掉下来的绒毛阻塞	清洁排水管
有水从机器下方流出	进水管连接不牢	接紧进水管
	排水管漏水	更换排水管
泡沫从料盒中溢出	洗涤剂过量	将一勺织物柔顺剂与1/2升水混合后注入料盒II以减少泡沫 下次洗涤时应适当减少洗涤剂量
短时间内重复脱水	这不是故障，机器的平衡调节系统通过重复脱水来调节平衡	

注：如蜂鸣器报警，其鸣叫声较程序正常结束后鸣叫声急促，持续时间也为十分钟。



异常现象	可能原因	解决方法
程序运作时间过长	这不是故障，机器的平衡调节系统经过较长时间来合理分布筒内衣物，以达到平衡	将大小件衣物搭配着洗
	浑浊度感应器通过增加一次漂洗来减少过多的泡沫	下次洗涤时加入适量的洗涤剂
洗涤效果不佳	衣物比您认为的还脏	选择一个合适的程序
	洗涤剂量不足	根据洗涤剂外包装上的说明添加适量的洗涤剂
洗涤剂残留在衣物上	洗涤剂中不溶于水的无磷酸盐成分会附着在衣物上，形成轻微的斑点	选择“单漂洗”程序，再漂洗一次；或等衣物晾干后用刷子刷去斑点
衣物上流有灰色印迹	通常剂量的洗涤剂有时去除不了油膏、黄油、食用油的污渍	下次洗涤时，增加洗涤剂量，选择衣物允许的最高温度

# 客户服务

当您的洗衣机出现异常时，在与客户服务代理联系之前，请参考“异常现象及处置方法”。如果让维修人员上门并发现机器并无故障，则即使在保修期内，您也必须负担有关费用。

如果您自己无法排除故障，请关掉机器，从插座中拔出插头，关闭水龙头，并与客户服务代理联系。

当您与服务部门联系时，请指明您的洗衣机的产品型号（E-Nr）。在洗衣机门后以及背面的标贴上可以找到该号码。



请务必指明产品型号以防不必要的上门服务。这可节省您额外的支付。

技术参数：

额定电压：220V~

洗涤功率：200W

电源频率：50Hz

脱水功率：460W

洗涤容量：5.2kg

加热功率：1800W

脱水容量：5.2kg

最大功率：2000W

水压范围：0.1~1MPa

最大电流：10A

防水等级：IPX4

# 程序表(WM 605)

必须按照厂家说明进行洗涤		最大洗衣量 (kg)	洗涤剂料盒			附加功能			程序持续时间 (大约) (分钟)
			I 格	II 格	⊗ 柔软剂	强力去污	额外漂洗**	防皱免熨**	
程序									
棉织物 亚麻织物 (棉织物)	冷洗	5.2		●	○	○	○	○	70(110)*
	40□C快洁洗	5.2		●	○	○	○	○	70(110)*
	40□C	5.2		●	○	○	○	○	80(120)*
	60□C	5.2		●	○	○	○	○	80(120)*
	90□C	5.2		●	○	○	○	○	95(135)*
	60□C带预洗	5.2	●	●	○	○	○	○	100(140)*
化纤织物 (化纤洗)	冷洗	2.6		●	○	○	○	○	50(70)*
	40□C	2.6		●	○	○	○	○	60(80)*
	60□C	2.6		●	○	○	○	○	70(90)*
精细织物 (超柔洗)	30□C	2.0		●	○	○	○	○	55(75)*
羊毛织物 (羊毛洗)	冷洗	2.0		●	○	○	○		35(55)*
	30□C	2.0		●	○	○	○		40(60)*
	单漂洗				○			○	14
	单脱水							○	8
	单排水								2

\* 括号内时间为选择“强力去污”功能后程序持续时间

\*\* 选择“额外漂洗”或“防皱免熨”功能后，相应程序持续时间增加10分钟。如选“单漂洗”或“单脱水”程序，请见第18页。

仅PRO WM2850

● = 必须

○ = 可随意选择

---

# 安装/连接/搬运

---

## 安全事项

### △ 危险

此洗衣机较重，抬起时请小心，以免受伤。

### 注意

洗衣机进水管和洗衣机专用水龙头受冻后易折断、爆裂，因此不要将洗衣机安装在室外或易受冻的地方。

小心勿损伤机器。不要抓住洗衣机上任何突出部分（如机门）来抬升机器。

此外，还应遵照当地供水、供电部门的某些特殊规定。

购买本机后，请联系专业人员进行安装。

每台洗衣机出厂前，均在操作条件下经过严格检测，若在机内或排水管内发现潮湿或残留水，属正常情况。

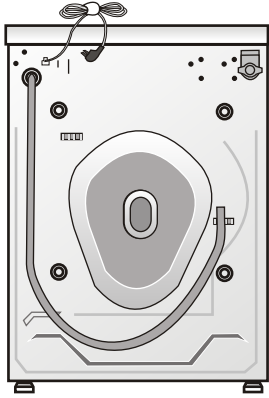

洗衣机背面：

- 排水管
- 电源线

工具

下面的工具对你有帮助：

- 扳手
- 水平仪

## 规格尺寸

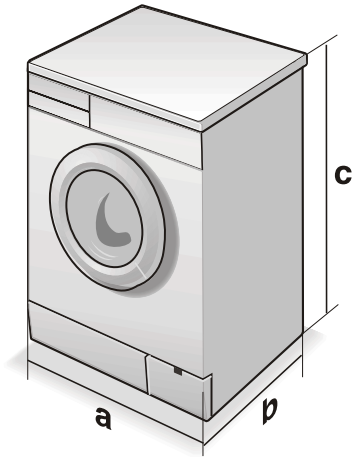

a=600毫米

b=560毫米

c=860毫米

重量=约68公斤

## 安装位置

为保证洗衣机能正常地进行工作，在放置洗衣机时必须注意以下事项。

- 地面必须坚固而平整，切勿将洗衣机放置在柔软的毛毯或木质地板上。

- 周围环境必须干燥、通风。
- 切勿将微波炉、电饭锅等小型电气产品放置在洗衣机上。
- 洗衣机必须远离明火设备，如蜡烛、灶具、液化气罐等。
- 切勿将摩丝等带有压力的容器放在洗衣机上。
- 切勿将洗衣机放置在敞开的下水管道口上。
- 如果洗衣机置于高（悬）架木板地上，必须在机体下放置一块厚度为30mm的硬木工作台。工作台必须牢固地固定在地板上。如有可能，洗衣机应尽量置于墙角。用固定夹将机脚固定在工作台上，（尤其当洗衣机上方要放置干衣机时）。
- 当洗衣机置于底座上时，机脚必须用固定夹固定在底座上，以防脱水时滑动。

## 拆下运输螺栓

### 注意

使用前必须先拆下运输螺栓，日后搬运时再装上。  
当您没有套筒扳手时，请使用随机所附的扳手。  
操作时应谨慎小心，以免扳手打滑引起损伤。

- ❑ 卸下4个固定螺栓A。
- ❑ 取出4个弹簧座B，当您倾斜（摇动）洗衣机时，它们将会落到地面。

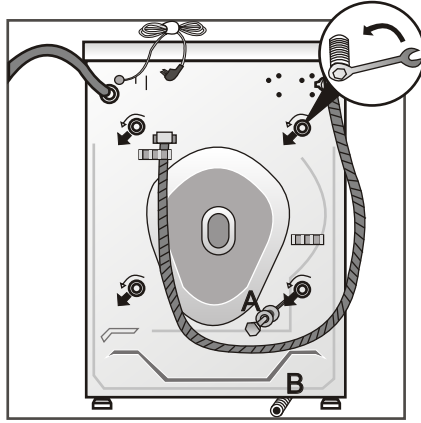

- ❑ 插入所附的孔塞C将小孔盖上。

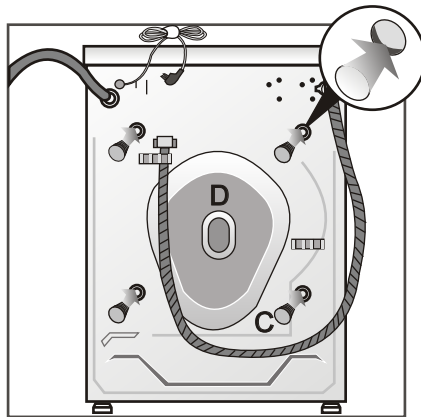

## 水管及电线长度

### 左侧连接

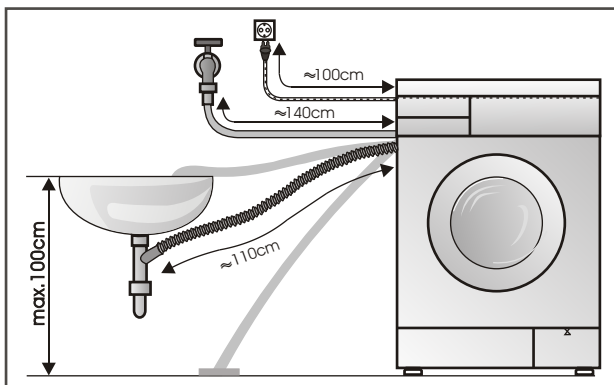

### 右侧连接

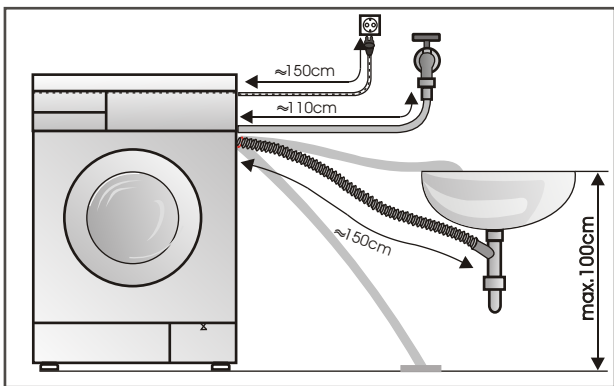

注意：排水管出水处不要插在有积水的水池中，以防止出现虹吸现象。

连接要求水压至少为0.1MPa的普通冷水管（当水龙头完全打开后，水流量须大于8升/分）。如果水压大于1MPa，须配置一降压阀。

- ❑ 切勿将洗衣机与无压力热水器的冷热组合龙头连接。
- ❑ 水管连接处将承受充分的水压，须完全打开水龙头，检查连接处的紧密性。

## 连接水源

### 进水连接



- 进水阀口部的过滤网仅在需清洗时方可取出。
- 为避免水引起的事故，在洗衣结束后必须关上水龙头。
- 只能用手拧紧进水管各接头上的塑料螺母。
  
- 为了使您的洗衣机与水源可靠连接，您可以，

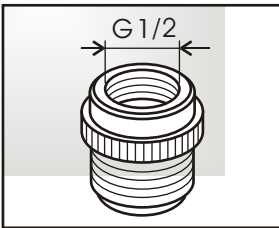

连接水嘴  
客服编号 424387

1. 在安装前致电当地的西门子客户服务中心，免费得到如图示规格的塑料接头，它能使您家中已有的水龙头与洗衣机进水管可靠连接。

连接水嘴带内螺纹，适用于G1/2至少有3牙外螺纹的水龙头；



水龙头  
客服编号 184611

2. 或您可以从当地的西门子客户服务中心，购买专业设计的水龙头进行更好地连接。

注意：

- ❑ 请勿频繁拆卸洗衣机进水管，不牢靠的连接会导致产生漏水现象。因此厂方建议，您需单独地使用一个洗衣机专用水管并配洗衣机专用水龙头用于洗衣机工作。
- ❑ 如果您需要对原配的进水管进行加长，请与当地的客户服务中心/站或经销商联系购买额外的加长进水管即可。
- ❑ 额外的进水加长管非免费材料。

## 排水连接

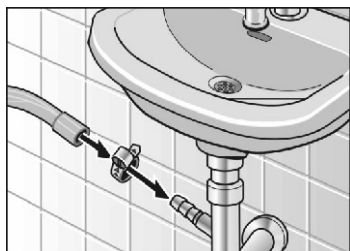

### 注意

请勿用力扭折或拉拽排水管。

排水管的高度：最高100厘米。

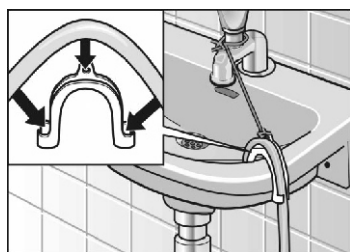

将排水管接到水池里：

### 注意

请勿将水池的塞子堵上。

- 排水管务必固定好，以防滑脱。
- 为防止溢流，应保证水能迅速地被排出水池。

## 调节水平

四个机脚立于地面时，机器必须完全水平，且平稳不动。

通过调整机脚高度，并借助水平仪来调节水平：

- 用扳手旋松螺帽1。
- 通过转动来调整机脚2的高度。
- 拧紧螺帽1。

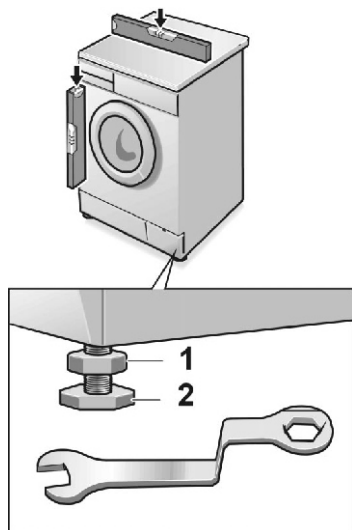

## 电气连接

- 由于您在使用加热功能时机器内通过的最大电流为10A，因此请您确保家中的供电系统（电流、电压及电缆）能够满足电器的正常负荷要求。
- 请用正确安装的带接地的插座连接电源。
- 确保您所处的供电电压与洗衣机电器铭牌上的一致。
- 应按铭牌选择保险丝或熔断器。
- 电源插头与插座必须匹配，必须确保机体正确接地。
- 请勿使用多用插头或插座连接作延长线使用。
- 请勿用湿手连接电源。
- 拔插头时，应抓紧插头，然后拔出，请勿用力拉电线。
- 如果电源软线损坏，必须用专用软线或从其制造厂或维修部买到的专用组件来更换。
- 如需使用接地漏电（接地保护）断路器，其符号必须为 。此符号能确保您使用的器具符合所有相关规定。

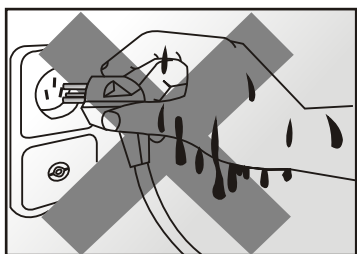

## 搬运

搬运机器前请您先：

- 关掉水龙头。
- 排掉机内残留的水（参考第26页）。
- 减轻进水管的水压（参考第27页）。
- 拔掉电源插头。
- 拆除进水/排水管。
- 装好运输螺栓。

机器就位后，确保安装及连接正确，并在首次洗涤程序之前，运行一次“单排水”程序。

## 安装运输螺栓

- 取下孔塞C。
- 卸下后封门D（见图第37页），准备好运输螺栓。
- 插入并拧紧螺栓。

# 附录

## 蜂鸣器音量调节

您可以根据自己的需要，对蜂鸣器的音量进行适当的调节。

调节步骤：

1.接通电源，将程序选择旋钮旋至“○ 停止”。

2.将程序选择旋钮旋至“化纤冷洗”程序，手指按住“强力去污”附加功能键不放，便可听到蜂鸣器音量从最低至最高直至关闭不断循环。如您选定了所需的音量，只需松开手指。

3.将程序选择旋钮旋至“○ 停止”，音量调节完毕。如有必要，请您等待几秒钟后，再转动程序选择旋钮，以选择其他程序。

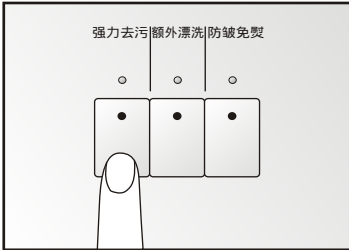
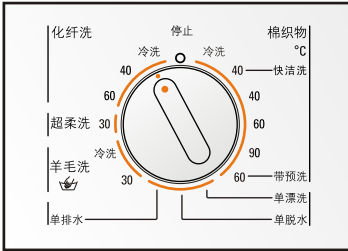

# 附录

## 功能键声音反馈功能

您可以根据自己的需要，开启或关闭功能键声音反馈功能。

开启此功能步骤：

1. 接通电源，将程序选择旋钮旋至“○ 停止”。
2. 手指按住“强力去污”，“额外漂洗”附加功能键不放。

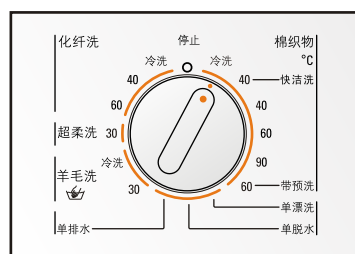
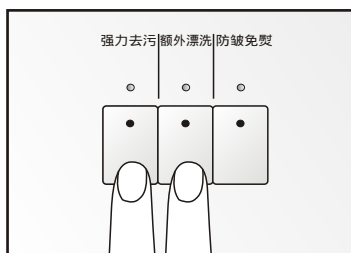

3. 将程序选择旋钮旋至“棉织物冷洗”程序，等到“准备/洗涤”程序指示灯亮起的同时会听到蜂鸣器发出一长声，功能键声音反馈功能开启，松开手指。
4. 将程序选择旋钮旋至“○ 停止”，调节完毕。如有必要，请等待几秒钟后再转动程序选择旋钮，以选择其他程序。  
以后当您每次使用任一附加功能时，蜂鸣器会发出一长声，而取消任一附加功能时，蜂鸣器会发出一短声。

关闭此功能步骤：

操作步骤1、2、4同上。

3. 将程序选择旋钮旋至“棉织物冷洗”程序，等到“准备/洗涤”程序指示灯亮的同时会听到蜂鸣器发出一短声。功能键声音反馈功能关闭，松开手指。



本资料如有更改，恕不另行通知。

Contents of this brochure could be changed without written notice.

产品执行标准：

GB 4706.1-1998

GB 4706.24-2000

GB 4706.26-2000

零件号：5120003969

版次：02

修订日期：2004年04月