

海尔滚筒全自动洗衣机 使用说明书



产品型号:
XQG80-B1486
XQG80-B1286
XQG75-B1486
XQG75-B1286

使用前请仔细阅读说明书
请妥善保管，以备参阅
本产品只适合在中国大陆销售和使用的地区。

- 洗净即停技术
- 即时开门
- 自动挡技术
- 防皱浸泡功能
- 窗垫抗菌防霉技术
- 自清洁功能
- 泡沫自检功能
- 断电记忆功能
- 变频驱动

规格

	XQG80-B1486/B1286	XQG75-B1486/B1286
电源	220V ~ /50Hz	
额定洗涤容量	8kg	7.5kg
额定脱水容量	8kg	7.5kg
甩干转速	1400 /1200 转/分	1400 /1200 转/分
洗涤噪声	53dB (A 计权)	53dB (A 计权)
脱水噪声	71dB (A 计权)	68dB (A 计权)
能效等级	1 级	
进水水压	(0.03-1.0) MPa	
外形尺寸(高×深×宽)	840mm×640mm×595mm	

● 该产品执行标准:GB/T 4288-2008《家用和类似用途电动洗衣机》

● 本说明书中的图形均为示意图，同时由于产品的改进，您所得到的产品外观、颜色及其配件可能与本说明书中的图示不一致，请以实际产品为准，谨此致歉。

● 本产品属于 I 类电器，请您使用时注意用电安全！



海尔集团
青岛海尔滚筒洗衣机有限公司
地址:青岛高科园海尔工业园
电话: 4006 999 999
传真: 0532-87636565
邮编: 266101
网址: www.haier.com
直通客服邮箱: 9999@haier.com
总部服务地址: 青岛市 308 国道 609 号

版次: 2009年第1版
专用号: 002050574

目录

1. 使用前须知
2. 安全注意事项
3. 使用注意事项
4. 洗前准备
5. 操作步骤
6. 控制面板及程序说明
7. 显示屏说明
8. 其它功能
9. 故障排除
10. 清洁/维护
11. 保修说明

1. 使用前须知

请按照说明书中的说明安装与调整洗衣机，以便您能够更安全正确地使用洗衣机。

连接进水管

1. 选择合适的水龙头

前端长度必须大于 10mm。若水龙头出口端面不平整，请用锉刀锉平，以免漏水。



2. 取下进水管接头

- ① 按住锁紧杆下端；
- ② 握住进水管，向下压滑动器，取下进水管接头；
- ③ 摘下标记牌。

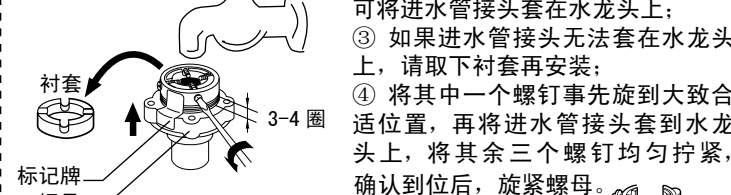

3. 安装进水管接头

- ① 拧动螺母，露出约 3-4 圈螺纹；
- ② 将进水管接头的四颗螺钉拧松至可将进水管接头套在水龙头上；
- ③ 如果进水管接头无法套在水龙头上，请取下衬套再安装；
- ④ 将其中一个螺钉先旋至大致合适位置，再将进水管接头套到水龙头上，将其余三个螺钉均匀拧紧，确认到位后，旋紧螺母。

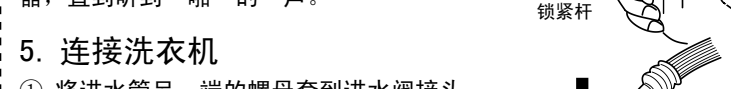

4. 连接进水管

- ① 压下滑动器，将水管插入进水管接头；
- ② 用锁紧杆挂住水管接头，然后松开滑动器，直到听到“啪”的一声。

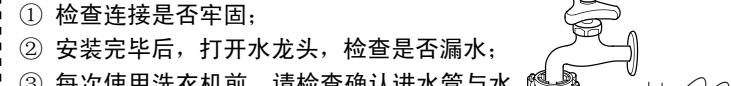

5. 连接洗衣机

- ① 将进水管另一端的螺母套到进水阀接头上；
- ② 拧紧进水管螺母并确认螺母紧固到位。

6. 检查进水管是否连接好

- ① 检查连接是否牢固；
- ② 安装完毕后，打开水龙头，检查是否漏水；
- ③ 每次使用洗衣机前，请检查确认进水管与水龙头连接牢固；
- ④ 切勿强力弯曲进水管。



粘贴毛毡、安装降噪板

1. 将毛毡粘贴在降噪板的一侧。
2. 将洗衣机向后倾斜，卸下四个底脚（图 1）。
3. 降噪板附有毛毡的一侧朝内，将底脚螺栓穿过四个孔装在壳体上旋紧（图 2），重新放平机器。

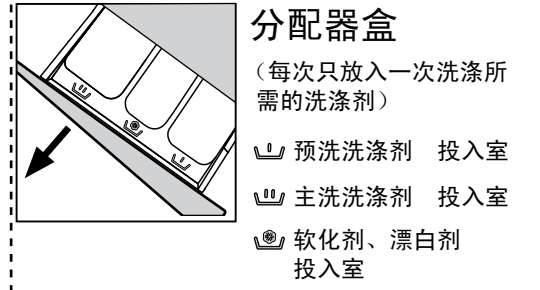

- 选择预约功能或预约程序时，在预约室投入洗涤剂预先洗涤衣物；
- 洗涤剂用量请参照洗涤剂的使用说明，过量的洗涤剂会产生大量泡沫，易溢出，且影响洗涤剂溶解；且应使用滚筒洗衣机专用低泡洗涤剂，若洗涤合成或羊毛织物时，则应该用为其特制的洗涤剂；
- 软化剂或液体洗涤剂的最高液面不要超过分配器盒的 MAX 标识。浓稠的软化剂或液体洗

分配器盒

- （每次只放入一次洗涤所需的洗涤剂）
- 预洗洗涤剂 投入室
- 主洗洗涤剂 投入室
- 软化剂、漂白剂 投入室

包装螺栓及其附件

包装螺栓及其附件用于运输时固定洗衣机内部组件，使用前应全部拆除。

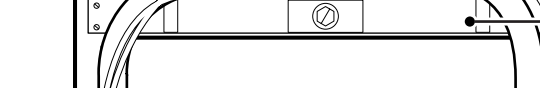

调整底脚

使用之前应先调节四个底脚，使洗衣机处于水平状态。



排水管

排水管出水端高度必须大于 80cm，最高点必须小于 100cm，为防止排水管脱落，可将排水管固定在机器后背的排水管卡上或使用排水管支架固定，如图所示，支架固定牢固。

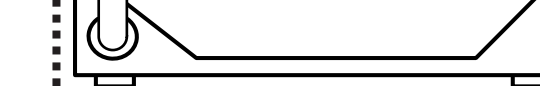

附件

- 进水管总成 1
- 毛毡 1
- 防溅塑料堵 3
- 降噪板 1
- 排水管支架 1
- 说明书 1
- 爱心提示卡 1

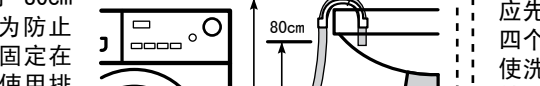

调整底脚

底脚调节完毕后，要把底脚支撑螺母旋至紧贴壳体位置处，以支撑洗衣机。

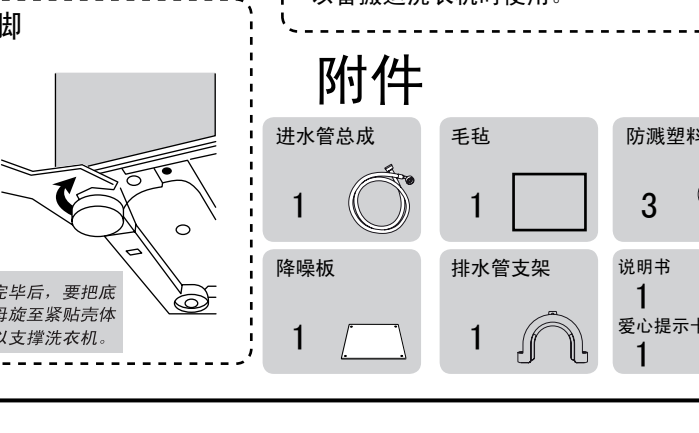
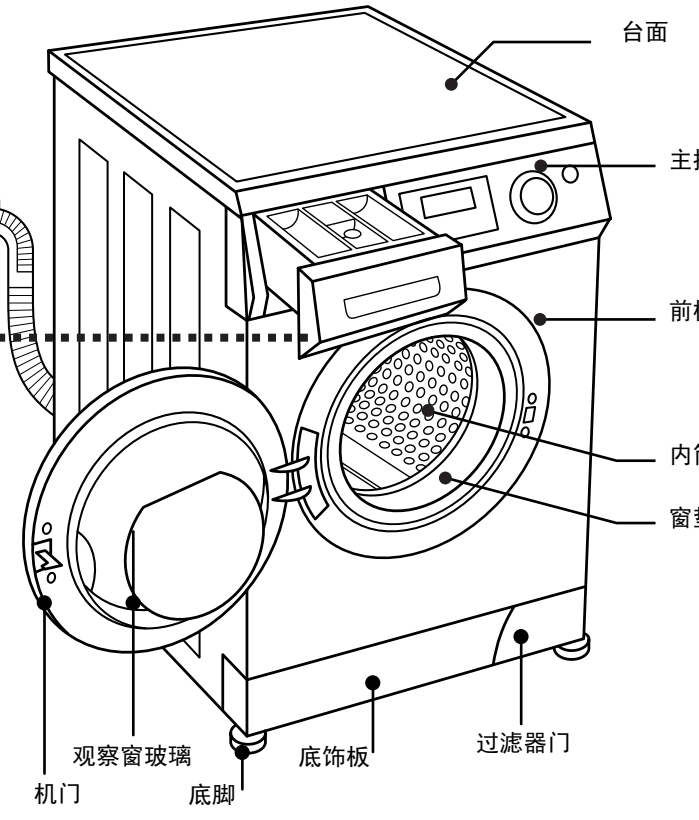
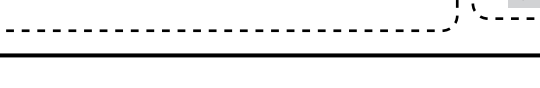

2. 安全注意事项

安全用电提示：请您在使用时注意用电安全

警告标志：凡带有该标志的内容，关系到产品安全和使用者的人身安全，必须严格按照要求操作，否则可能会造成洗衣机的损坏或危及使用者的人身安全

禁止标志：凡带有该标志的内容，是必须绝对禁止的行为，否则可能会造成洗衣机的损坏或危及使用者的人身安全

1. 洗衣机安装到位后，插头应在可触及范围内，不要通过拽拉电源线来拔下洗衣机插头。如需更换电源线，需由专业人员更换或与本公司售后服务部门联系。洗衣机底脚不能压电源线，电源线不能有折断、压细等问题。

2. 电源应使用独立的插座，插座中的接地线端一定要可靠接地，插座应为国家 3C 认证的合格产品，3C 认证标志为：

3. 用户家中应有规格适宜的保险丝等过载保护装置，电表、电线、插座应能承受 10 安培电流。

1. 不要使用易燃清洁剂、干洗溶剂等化学药品洗涤衣物；不要使用有机溶剂或有腐蚀性的液体来擦拭洗衣机外部及橡胶件；可燃性喷雾剂不要靠近洗衣机使用，当煤气等易燃气体泄漏时，不要插拔洗衣机电源插头。不要靠近沼气池等含有易燃易爆气体和液体的环境使用。

2. 洗衣机在加热时机门较热，为了安全请勿让儿童靠近洗衣机。另外在排出热水时小心烫伤。

3. 洗衣机拆箱后，不要让儿童玩拆下的纸箱、塑料包装袋，包装泡沫等包装材料。

3. 使用注意事项

1. 因自来水压力波动，请在每次洗衣前对进水管、水龙头、排水管连接处进行检查，确认连接是否牢固，若发现水管连接松动或出现漏水现象应关闭水龙头，做妥善处理或与本公司售后服务部门联系，连接好后再使用。

2. 洗衣机不用时，请微开机门，防止有异味，洗衣机外不要套塑料袋，以免潮气不易排出。

3. 洗衣机台面上不要放置重物，发热器具及易漏水漏液体的物品，以免导致台面及塑料件的变形。

4. 不要洗涤雨衣、自行车罩、羽绒制品等防水性物品以及地毯，以免异常振动或损坏衣物。

5. 在程序运行期间，不要打开洗涤剂分配器盒，以免洗涤剂冲不净。

6. 衬有钢丝的胸罩在洗涤中钢丝会弹出，为保护您的洗衣机，请勿用洗衣机洗涤衬有钢丝的胸罩。

7. 机门设有自锁保险装置，当洗衣机处于安全状态（水位低于观察窗下沿一定距离，筒内温度低于 50℃，内筒不转）时，门锁图标不亮时，方可打开机门，切记在此之前不要强行开门，以免损坏机门或烫伤。洗衣机开门时会出现“喀”的声响，是由于电磁门锁内部结构工作原理产生，属正常现象。

8. 每次洗涤结束后，应断电，同时将观察窗垫层清理干净，以防脏物再次粘到衣物上或窗垫表面发霉。

9. 建议洗衣机安装在有地漏的地方。

4. 洗前准备

● 检查洗涤物有无特殊洗涤要求，确认衣物是否适合洗衣机洗涤及水洗，以免造成衣物变形、损坏。

● 对于沾有较多泥灰的衣物，请先除去污物再洗涤。

● 易掉色的衣物请与其它衣物分开洗涤；

● 清理衣袋，将硬币、砂子、发夹等物品取出。

● 将领带打结、纽扣扣好、拉链拉好，开线处缝好。

● 为避免衣物的纽扣发出声响，投入洗衣机前请先将带有纽扣的衣物翻转。

● 洗涤物不应过量，投入洗衣机前请先将衣物展开抖松。

● 洗涤小物品（如：手帕、手套、袜子等）、易缠绕衣物及易磨损衣物，请将其装入洗涤网兜中进行洗涤、漂洗、脱水，以免小物品落入洗衣机内筒与窗垫之间，导致洗涤不充分或以免造成高档衣物的损伤。每个洗涤网兜中所放入的物品不可超过 300 克，并与其它没有放入网兜的衣物一同放入洗衣机，否则会导致洗衣机的平衡性降低，洗衣机异常震动。

小物品重量参考：手帕约 30 克 / 块，手套约 60 克 / 副，棉袜约 30 克 / 双，丝袜约 20 克 / 双。

5. 操作步骤

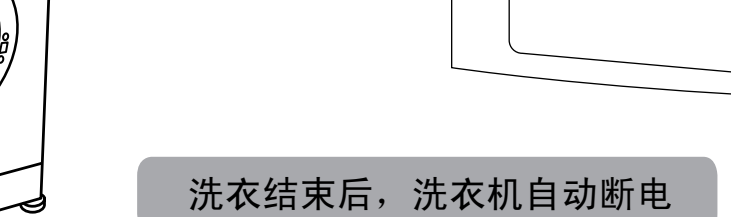
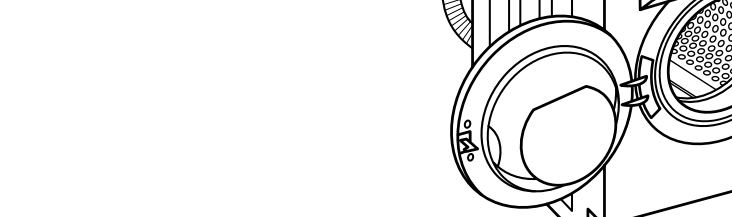
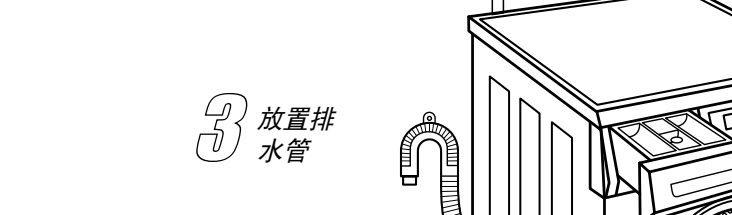

洗衣结束后，洗衣机自动断电

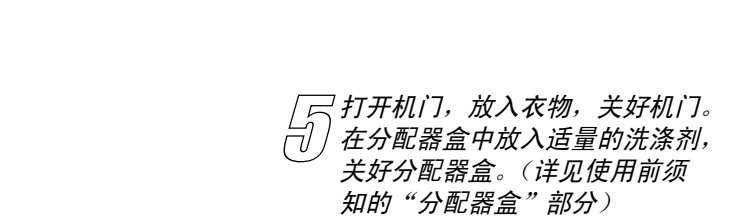

默认状态下，“预约”程序为关闭状态。若需启用该程序，请按“预约”按钮进行设定。