

# ONKYO®

## 目录

使用 DVD 接收机之前

## DVD 接收机

开始准备

# DR-L50

设定

## 使用手册

基本播放

高级操作

感谢您购买 Onkyo 的 DVD 接收机。  
在连接或操作本机之前，请仔细阅读本手册。  
按手册中的说明，您将能获得最佳的工作性能并愉快地享受新的 DVD 接收机带给您的美妙声音。  
请妥善保存本手册，以备今后参考。

其他



### 警告：

为了避免火灾和触电的危险，请不要将本机置于雨中或潮湿之处。

### 注意事项：

为了避免触电的危险，请不要打开机壳（或后面板）。机内无用户可以维修的部件。需要维修时，请与合格的技术人员联系。



**WARNING**  
RISK OF ELECTRIC SHOCK  
DO NOT OPEN

**AVIS**  
RISQUE DE CHOC ELECTRIQUE  
NE PAS OUVRIR



三角形内带有箭头的闪电状符号意在警告用户，表明其内部有非绝缘的“危险电压”存在，而且具有足以致人触电的危险。



三角形内的感叹号意在警告用户，表明与机器的操作和维护（维修）有关的重要说明。

## 重要的防护措施

1. 避开直接受阳光照射或温度极高或极低的地方。
2. 避开潮湿或多尘的地方及直接受扬声器震荡影响的地方。特别是，避免将本机放在其中一个扬声器的上面。
3. 避免放置在不稳定的地方以及本机可能会掉下来的高处。
4. 通风设备—为了保证有足够通风，要设置好其位置和配置。例如，通风设备前不能放置床，沙发，小地毯或类似带面的物品以免遮挡通风设备的打开。或者放置阻挡从通风设备开口的空气流动的内装式的书籍书柜。应该将通风设备后侧的开口处留出 20 厘米的空间。
5. 热力—应该将本机与诸如暖气管、温度记录器或其他电器（包括扩音机）会产生热能的热源隔离。
6. 清洁内部零件应该只由合格的维修服务人员来做。
7. 倒泻液体—应该小心不要让物体掉进或是液体透过各洞孔倒泻入外壳。
8. 需要维修服务的损坏—在以下的情况本机应该由合格的维修服务人员维修：
  - A. 电源线或插头已被损坏；
  - B. 物体已掉进或液体已被倒泻入本机；
  - C. 本机已被淋雨；
  - D. 本机似乎不能正常操作或者显示出在性能上有明显的改变；
  - E. 本机曾被跌过或是外壳已被损毁。
9. 维修服务—使用者不应试图在操作指示所述情况以外修理本机。所有其他的维修服务应该请教合格的维修服务人员。
10. 液体有害—该电器不能置于雨淋或水溅之处，也不可将装水容器，比如花瓶等置于其上。

# 注意事项

## 危险：

当打开或互锁失效时，会发出可见的和不可见的激光光线辐射。请不要注视它。

## 警告：

本产品使用辐射。使用这里指定以外的控制按键或者调节或者其他的操作步骤都有可能造成有害的辐射损害。

本机具有半导体激光系统，属于“CLASS 1 LASER PRODUCT”（一级激光产品）。所以，为了妥善的使用本机器，请务必仔细阅读使用说明书。如果遇到问题，请就近与购买机器的商店联系。为了避免激光光线照射，请不要打开机壳。

## 仅限於欧洲机型



位于机器背面板上的标签注有以下内容：

1. 本产品为“CLASS 1 LASER PRODUCT”（一级激光产品）。机内使用激光。
2. 为了防止激光辐射，请不要打开机壳。维修时请求合格的技术人员进行。

# 注意事项

## 1. 地区限制编码（地区编号）

在各个销售区域出售的 DVD 接收机和 DVD 视频装置之中都配置有地区限制编码。如果 DVD 接收机的地区限制编码与 DVD 视频装置中的不匹配，则无法进行播放。

地区号码标注在 DVD 接收机的背面板上。（比如， 表示地区 6。）

## 2. 关于本说明书

本说明书解释 DVD 接收机操作的基本过程。因为有些 DVD-视频碟片不支持 DVD 技术的所有功能，所以，播放此类碟片时，本 DVD 接收机的某些操作指令可能无法使用。请同时注意碟片上的使用说明事项。

在操作过程中，电视机屏幕上可能会出现“”标记，这表示当前进行的操作由于 DVD 接收机或碟片的缘故无法进行。

## 3. 拷贝的版权问题

私用目的以外的场合下拷贝具有版权保护材料时，必须经过版权持有者的许可。

## 4. 交流电保险丝

保险丝被内置于本机的内部，用户无法进行置换-如果无法接通电源，请与 Onkyo 公司指定的维修中心联系。

## 5. 电源

### 警告

在第一次将电源插头插入之前，请仔细阅读以下说明。

不同国家和地区的电网电源提供的电压不同。请确认本机将要使用的地区的电压与本机背面板上标注的规定电压（比如，AC 120 V，60 Hz 或 AC 230-240 V，50/60 Hz）是否相同。

## 6. 湿手不可接触机器

当您的手潮湿时，不要搬动机器或电源线。如果机内进水，请求合格的技术人员进行检修。

## 7. 机器的放置场所

- 机器要放置于通风良好的场所  
在放置机器时，一定要注意其周围是否可以良好地通风，当机器放置于现成的机体框架之中时，应该特别注意。如果通风被堵塞，则本机会出现过热和故障。
- 不要将本机置于直射阳光之下，或靠近热源放置。因为这样会使得其内部的温度升高，减少拾光器件的寿命。
- 避免潮湿及多灰尘的场所以及直接受到扬声器震动的场所。特别值得注意的是，不要将本机置于一个或几个扬声器之上。
- 要保证机器水平放置。不要将机器的侧面作为底面放置，也不要将机器放置在倾斜的地方，因为这样可能使得机器出现故障。
- 如果将机器靠近电视机、收音机或 VCR 放置时，播放出来的画面可能会质量不佳，或者，声音失真。在此情形下，请将机器远离电视机、收音机或 VCR 放置。

## 8. 维护

您应该定期地维护机器，用软布擦拭其前面板以及机壳。对于比较坚固的污垢，可以用柔软布匹，蘸上低浓度的洗洁剂和水，将布匹拧干后擦拭。擦掉污垢之后，要立即使用乾淨的布匹擦干。不要使用粗糙的材料、香蕉水、酒精或其他化学溶剂，因为这些物质会损害机器的表面涂层，或消去面板上的印刷文字。

## 9. 使用注意事项

- 搬运机器时，请使用机器原来使用的纸板以及包装材料。为保险起见，请按照机器出厂时的包装方式包装机器。
- 在机器附近不要使用挥发性液体，比如杀虫剂等。不要将橡胶或塑料制品长期与本机接触，以免在机器表面留下痕迹。
- **长时间使用之后**，机器的底部或背部**会发热，这不是故障**。
- 不使用机器时，请将碟片取出，关闭电源。
- 如果长时间不使用机器，则机器可能会出现异常，所以，请时不时地打开机器并使用。

## 10. 为了达到清晰的图像

本机为高技术、高精度机器。如果光学拾音镜头和碟片驱动器部件脏污或磨损，则图像质量会下降。为了得到清晰的图像，我们建议您进行定期的检查和维修（清洗或更换部件）。期间的长短根据使用的环境有所不同，大约为使用 1000 小时的水平。详情可以就近向销售商询问。

## 11. 水气凝结的注意事项

### 水气凝结会损害机器。

请仔细阅读以下内容。

#### • 何谓水气凝结？

举个例子，在炎热的夏天，如果您给玻璃杯中倒入冷饮，则玻璃杯的外表会出现水珠，这就叫水气凝结或结露。同样，在机器内部的光学拾音镜头上也会出现水气凝结。而光学拾音镜头是本机之中最重要的部件之一。

#### • 水气凝结在以下情形出现。

- 当您把机器从寒冷的环境中一下子搬入温暖的环境时。
- 在暖气刚刚打开的室内使用机器；或者空调中的冷气直接吹入机器之中。
- 在夏天，将机器从有空调的室内搬入一个热而潮湿的环境时。
- 在潮湿环境中使用本机器。

#### • 出现水气凝结时，不要使用机器。

在这种情况下使用机器会造成碟片或内部零件的损坏。取出碟片，将电源插头插入墙壁上的电源插座，将机器的电源打开，放置两到三小时。经过几个小时的通电，机器将变热，所有的水份将被蒸发掉。如果将机器的电源始终连接在插座上，则机器很少会出现结露。

# 目录

重要的防护措施/注意事项/目录 .....	2/3/5
-----------------------	-------

## 开始准备

特性 .....	6
附件 .....	7
影碟的注意事项 .....	8
部件和控制器索引 .....	10
遥控器的准备工作 .....	17
连接到电视机 (欧洲机型以外) .....	18
连接到电视机 (欧洲机型) .....	19
连接扬声器 .....	20
如何放置扬声器 .....	21
与音频/视频装置连接 .....	22
<b>RI</b> 连接 Onkyo 的 MD 录音机或磁带卡座 .....	23
连接天线 .....	24

## 设定

与电源连接/打开 DVD 接收机 .....	26
扬声器设定 .....	28

## 基本播放

开始使用 DVD 接收机 .....	31
收听收音机 .....	37
播放所连接的音源 .....	40
对所有音源的各种功能 .....	42
使用定时器功能 .....	43
欣赏环绕声模式 .....	48

## 高级操作

查找特定的标题/文件夹/章节/曲目/位置 .....	54
反复播放 .....	56
静止播放/慢速播放 .....	57
以期望的次序播放 .....	58
随机播放 .....	62
选择音频/字幕语言 .....	63
从特定的地点继续播放(最终记忆) .....	64
条件记忆/选择镜头角度 .....	65
显示碟片信息 .....	66
功能设定的用户定做 .....	68
使用所连接的装置录制 .....	82
控制连接在 DVD 接收机上的电视机 .....	83

## 其它

故障诊断 .....	84
规格 .....	87

# 特性

## ■ 接收机特性

- 各通道 25 瓦，进入阻抗 6 欧姆 (FTC)
- 各通道 21 瓦，进入阻抗 6 欧姆 (DIN)
- 各通道 26 瓦，进入阻抗 6 欧姆 (EIAJ)
- 96 kHz/24 Bit DAC 系统
- DTS\* 和 Dolby\*\* Digital 解码器
- 声音调节
- 1 数码输入/1 输出
- 重低音扬声器预输出
- 2 音频输入/1 输出
- 1 S-视频输出
- 影剧院空间 (Theater-Dimensional)\*\*\*
- 30 FM/AM 随机预设
- IPM (智能电源管理)
- 睡眠定时器
- 定时器播放

## ■ DVD/CD 播放机特性

- DTS, 杜比数码和 PCM 兼容
- 色差视频输出 (欧洲机型以外)
- SCART 连接端子 (欧洲机型)
- 逐行扫描 (欧洲机型以外)
- 27 MHz/10-Bit 视频 DAC
- 播放 DVD, MP3 CD, CD-R, CD-RW, 视频 CD 以及音频 CD 碟片
- 高分辨率荧幕显示
- 编程记忆播放
- 最新内容自动播放
- 双波长光学拾音
- 防沙铝制前面板

## ■ 其他特性

- 全功能 **RI**-兼容的遥控
- 被编程的遥控器

\* “DTS”, 和 “DTS Digital Surround” 是 Digital Theater Systems, Inc. 的注册商标。

\*\* 本产品从杜比公司获得以下特许。  
“Dolby” “Pro Logic” 和双-D 符号是杜比公司的注册商标。Confidential Unpublished Works. ©1992-1997 Dolby Laboratories. 版权所有。

\*\*\* “Theater-Dimensional” 是 Onkyo 公司的注册商标。

### 存储器保存

本机不需要记忆保持电池。

当电源出现故障，甚至于当电源插头没有被插上时，内藏的系统备份记忆电源仍然可以保存记忆的内容。

为了给备份系统充电，必须插上电源插头。存储器保存周期是要在本装置关闭状态时依据气候变化和本装置放置情况而定。平均为存储内容是在装置电源关闭以后，在几星期内加于保护。当装置搁放在很潮湿的环境时，其保存期间会变得更短。

# 附件

请确认包装箱中包括下列的每一种附件。  
如果缺少任何附件，请与离您最近的 Onkyo 经销商联系。  
括号中是附件的数量。

遥控器 (RC-505M) [1]

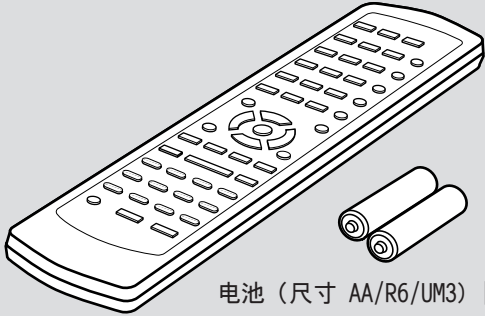

电池 (尺寸 AA/R6/UM3) [2]

扬声器标签 [1]

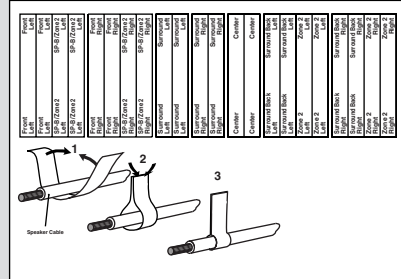

FM 天线 [1]

(南美机型)



(其他机型)

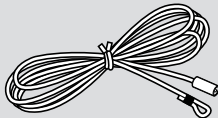

AM 环形天线 [1]

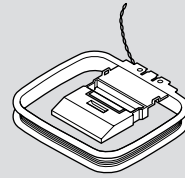

(欧洲机型)

SCART 缆线 [1]

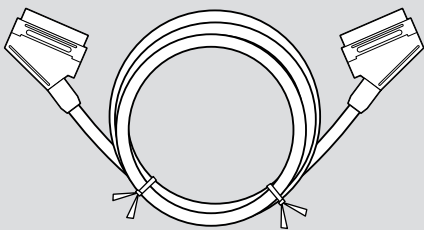

(其他机型)

音频/视频连接缆线 [1]

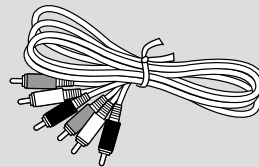

S 视频缆线 [1]

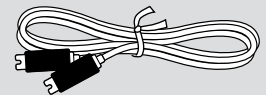

FM 外部天线适配器 [1]\*

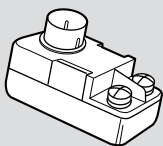

\* 对于美国机型和欧洲机型不提供。

在目录中和包装盒上产品名称后显示的字符表示本 DVD 接收机的颜色。尽管颜色不同，规格和操作是相同的。

# 影碟的注意事项

本节阐述如何握持、清洁以及保存影碟。

## 可播放的影碟

本 DVD 接收机可以播放下列碟片。

	影碟标记
DVD 影碟	
视频 CD	
CD	  

\*1 本机可播放以 CD 音频和视频 CD 格式或 MP3 音频文件录制 CD-R 和 CD-RW 碟片。可是，在下列情况下不能进行播放：如果碟片的最终处理没有完成，如果在录制时使用了特殊格式的碟片录音机；如果碟片本身是特殊格式的碟片；如果碟片本身脏污或损坏；如果碟片或播放机的读取镜头结露。详细情况可以参考刻录机的使用说明书。

- 上列以外的影碟不能播放。
- 您不能播放这样的碟片，如 DVD-RAM, DVD-RW, DVD-音频, PHOTO CD, CD-G 等等，即使这些碟片上贴有上表中的标签也不行。
- 本 DVD 接收机使用 PAL/NTSC 彩色系统，不能播放用其他任何系统（如 SECAM 等）录制的 DVD 视频碟片。
- 避免使用心型或八角型的碟片。播放不规则形状的碟片有可能会损坏 DVD 接收机的内部机械装置。

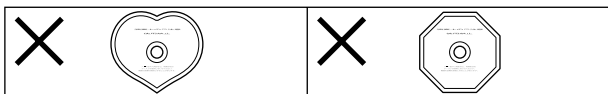

- 切勿使用带有胶带剩余物、残留有标签的租用影碟以及带有定制标签或粘贴物的影碟。否则，您将不能退出影碟或 DVD 接收机将不起作用。

## 有关视频 CD

本 DVD 接收机支持拥有 PBC (2.0 版) 功能的视频 CD (PBC 意为播放控制)。

根据影碟的种类，可以有两种欣赏方法。

- 不带 PBC 功能的视频 CD (版 1.1)  
在本 DVD 接收机上，声音和图像都可以以音频 CD 那样的方式进行播放。
- 带有 PBC 功能的视频 CD (版 2.0)  
在不带 PBC 功能的视频 CD 的操作之外，还可享受播放带相互作用的软件，并拥有利用显示在电视机荧幕（目录播放）上的目录进行搜索的功能。在本使用说明书中说明的有些功能不适合这种影碟。

## MP3 兼容性信息

- CD-ROM 必须与 ISO9660 兼容。
- 文件必须是 MPEG1 音频层 3 的格式，44.1 或 48kHz，固定比特率。不兼容文件将不能播放，屏幕显示“UNPLAYABLE MP3 FORMAT”（不能播放的 MP3 格式）字样。
- 本 DVD 接收机不兼容可变比特率 (VBR) 文档。请确认使用固定比特率的 MP3 CD。
- 本系统只能播放具有“.mp3”和“.MP3”扩展名的文件。
- 本系统不兼容多次录制 (Multi-Session) 的碟片。如果您的碟片是多次录制的碟片，则只能播放碟片上第一次录制时录制的曲目。
- 使用 CD-R 或 CD-RW 制作 MP3 文件。制作的碟片必须经过最终处理。
- 以 128kbps 录制的音频 CD 听起来与一般的音频 CD 没有多大区别。虽然本机可以播放低比特率录制的 MP3 曲目，但是，低比特率曲目的音质会显著降低。
- 文件夹和文件的名称只能显示出前 8 个字符（不包括扩展名“.mp3”）。
- 本系统可以识别 250 个文件夹或文件。包含 250 个以上文件夹或文件的碟片将不能播放。

## 版权注意事项

法律规定，未经许可不得对有版权的内容进行复制、广播、放映、有线广播、公开播放以及租赁等。

DVD 影碟是防复制的，即使复制也只能得到失真的复制件。本产品所使用的版权保护技术受美国专利权以及其他由 Macrovision Corporation 和其他所有者所拥有的知识产权保护-使用该版权保护技术必须取得 Macrovision Corporation 的认可，如果未经 Macrovision Corporation 的许可，则只能用于家庭或有限范围的观赏。反向解码或拆卸均被禁止。



## 关于影碟的握持

- 不可触摸影碟的播放面。

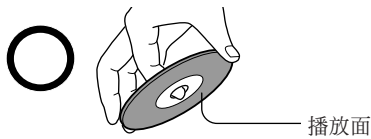

- 不可在影碟上粘贴纸张或胶带。



## 关于影碟的清洁

- 影碟表面的指纹和灰尘可以引起音响及画面品质的劣化。擦拭影碟时，使用柔软布料，从中心向外擦拭，请保持影碟的清洁。

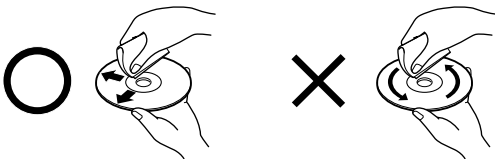

- 如果您用柔软布料不能擦掉灰尘，可以用湿润的布料轻擦，最后用干的布料擦拭。
- 不可使用任何类型的溶剂，比如稀释剂、汽油类溶剂、市售的洗涤剂、用于维尼龙 LP 的防静电喷雾剂等，这些会损坏影碟。

## 关于影碟的保存

- 不要将影碟保存在阳光直接照射下或接近热源。
- 不可将影碟保存在潮湿及多尘地点，比如靠近浴室或增湿器。
- 将影碟竖直保存于盒套之中。堆砌或在盒套上放置重物会使影碟弯曲。

## 碟片构成的差异

### ■ DVD

整个碟片可以分成更小的更易于管理的片段，从而可以方便地找到期望的内容。DVD 碟片可以由一个或多个标题组成。每个标题可以进一步分成多个章节。章节中偶尔会包含一些索引点，以便有效地将章节分成更小的片段。

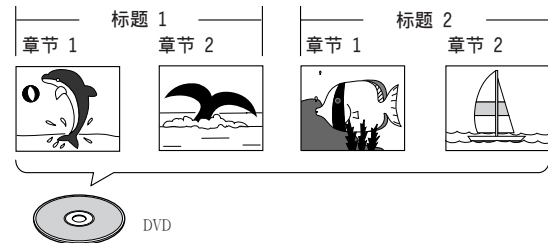

### ■ 视频 CD/CD (VCD/CD)

视频 CD 或 CD 可以分成多个曲目。曲目中偶尔会包含一些索引点，以便有效地将曲目分成更小的片段。

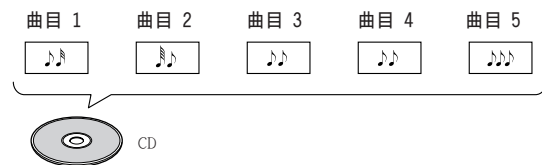

### ■ MP3

MP3 (MPEG1 音频层 3) 是一种压缩的音频文档格式。通过判断文档的扩展名是否为“.mp3”或“.MP3”来识别文档的类型。包含 MP3 文档的文档夹被自动命名为 F\_001, F\_002 等等。文档夹中的曲目被编号为 T\_001, T\_002 等等。

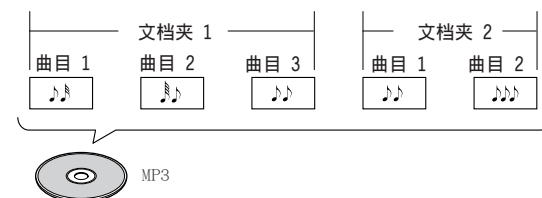

# 部件和控制器索引

有关操作说明，请参考括号中页数的内容。

## ■ 前面板

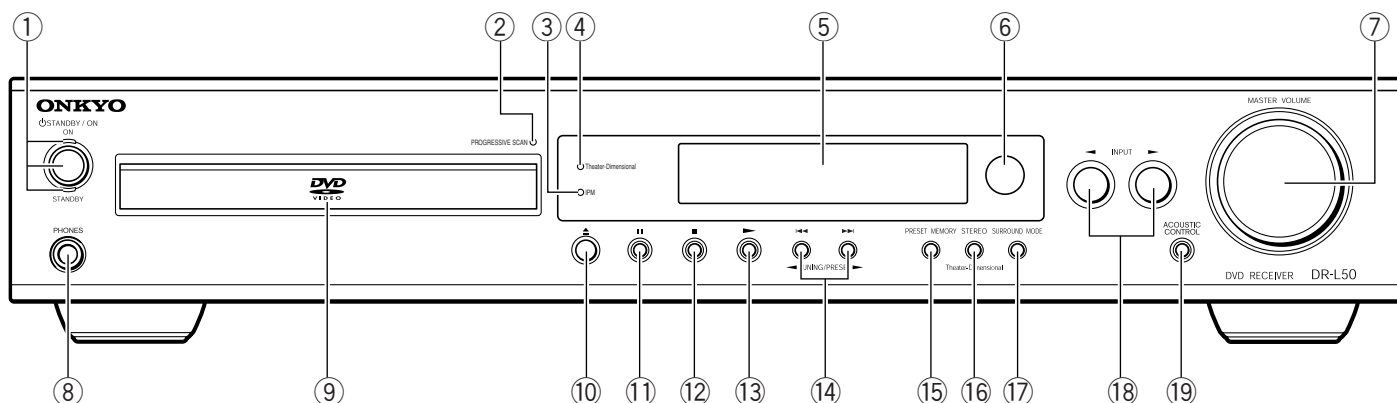

- ① **STANDBY/ON 按键, ON, STANDBY 指示灯 [26]**  
当按下 STANDBY/ON 按键, 使其处于 ON 时, DVD 接收机被打开。STANDBY 指示灯关闭, ON 指示灯和显示器点亮。再一次按下该按键, DVD 接收机又回到待机状态。该状态显示被关闭, 操作功能失效。
- ② **逐行扫描指示灯 (除欧洲机型以外的机型) [71]**  
当 DVD 接收机被设定到逐行扫描视频时, 该指示灯点亮。
- ③ **IPM (智能电源管理) 指示灯 [27]**  
当 IPM 功能被启动时, 该指示灯点亮。
- ④ **影院空间指示灯 [50]**  
在影院空间模式时, 该指示灯点亮。
- ⑤ **Display (显示器) [11, 42]**
- ⑥ **遥控器传感窗 [17]**  
用遥控器对准传感窗, 来操作 DVD 接收机。
- ⑦ **MASTER VOLUME 控制 [42]**  
MASTER VOLUME 转盘可以用来控制音量水平。
- ⑧ **PHONES 插座 [42]**  
这是一个用来连接到立体声耳机的标准立体声插座。
- ⑨ **影碟托盘 [31, 36]**  
装载碟片时, 将碟片的标签面向上放置于托盘之上。
- ⑩ **▲ 按键 [31, 36]**  
按下此按键可以打开或关闭碟片托盘。
- ⑪ **⏸ 按键 [31]**  
按下该按键时, 播放暂停。再一次按下时恢复播放。
- ⑫ **■ 按键 [36]**  
按下此按键可以停止播放。按下一次时, 可以从停止地点稍微超前的位置开始播放。按下两次时, 可以返回到碟片的开头重新开始播放。
- ⑬ **▶ 按键 [31, 35, 36]**  
按下该按键可以开始碟片的播放。
- ⑭ **⏮/⏭, TUNING/PRESET ◀/▶ 按键 [35, 37, 39]**  
按下该按键, 可以进入到前一或返回到后一章节/曲目。也可以用这些按键改变调谐器频率。
- ⑮ **PRESET MEMORY 按键 [37-40]**  
按下该按键, 可以指定当前电台到一个预设通道, 或取消以前的预设电台。
- ⑯ **立体声/影院空间按键 [50, 51]**  
按下该按键, 可以在收听模式“立体声 (STEREO)”和“影院空间 (THEATER-DIMENSIONAL)”两者之间切换。
- ⑰ **SURROUND MODE 按键 [51]**  
按下该按键, 可以选择环绕声模式。
- ⑱ **INPUT ◀/▶ 按键 [37, 39, 40]**  
按下该按键, 可以选择 DVD 以外的输入源。
- ⑲ **ACOUSTIC CONTROL (声音控制) 按键和指示灯 [53]**  
按下该按键, 可以改变声音模式, 加重低音/高音频率声音。当声音控制模式打开时, “A. CTRL 1 或 2” 指示灯点亮。

## ■ 显示窗

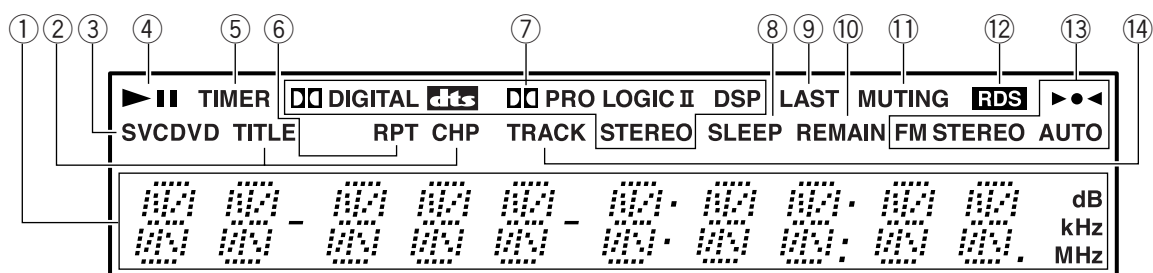

### ① 多用途显示

### ② TITLE, CHP 指示灯 [54, 58, 66, 67]

该指示灯表示当前标题的显示模式或 DVD 的章节。

### ③ 插入碟片指示灯 [31]

指示当前装入的碟片的种类

### ④ ▶, || 指示灯 [31]

播放或暂停模式点亮。

### ⑤ TIMER 指示灯 [44]

当各自的定时器被设定时, 该指示灯点亮。

### ⑥ RPT 指示灯 [56]

当反复播放时点亮。当 A-B 反复播放时, RPT 指示灯也点亮。

### ⑦ 音源/收听模式指示灯 [40, 49, 51]

音源指示灯的其中一个点亮, 显示出当前音源的格式。

### ⑧ SLEEP 指示灯 [44]

当睡眠定时器被启动时该指示灯点亮。

### ⑨ LAST 指示灯 [64]

当装入被最终记忆过的碟片时, 该指示灯点亮。

### ⑩ REMAIN 指示灯 [66, 67]

当剩余时间被显示时, 该指示灯点亮。

### ⑪ MUTING 指示灯 [42]

当静音功能被启动时闪烁。

### ⑫ RDS 指示灯 (仅适用于欧洲模式) [39]

当接收 RDS 电台时该指示灯点亮。

### ⑬ ▶●◀, AUTO, FM STEREO 指示灯 [37]

显示接收模式。

### ⑭ TRACK 指示灯 [54, 58, 66, 67]

当视频 CD 或 CD 的当前曲目被显示时, 该指示灯点亮。

# 部件和控制器索引

## ■ 遥控器

这是一个多功能遥控器。因此很多按键有两个或更多的功能。要使用所有这些功能，请进行下面的操作。

- 1 要操作本机或所连接的 Onkyo MD 录音机，CD 录音机或磁带卡座，请首先按下 MODE RECEIVER 按键。
- 2 要操作附加功能，首先按下 SHIFT 按键，然后在 10 秒钟之内按下数字按键 (0-9) 之一。
- 3 要设定或操作电视机时，首先按下 MODE TV/SETUP 按键。要操作电视机，您必须首先编程电视机信号。编程说明请参照第 83 页。

首先按下 MODE RECEIVER 按键，以便使用这些按键。

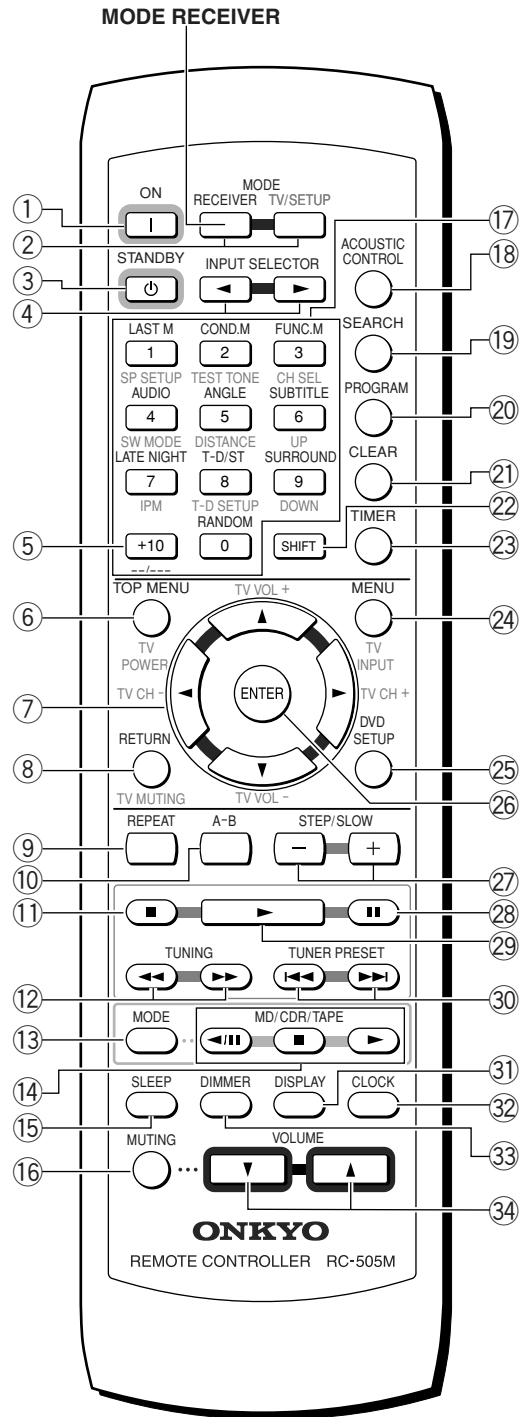

- ① **ON 按键** [26, 32, 68]  
打开 DVD 接收机。
- ② **MODE RECEIVER, MODE TV/SETUP 按键** [15]  
可以切换按键功能。
- ③ **STANDBY 按键** [36, 45, 47, 64]  
将 DVD 接收机置于待机状态。
- ④ **INPUT SELECTOR ◀/▶ 按键** [37, 39-41]  
按下该按键，可以选择输入音源。
- ⑤ **+10/--/-- 按键** [41, 83]  
按下该按键，输入 10 以上的数字。
- ⑥ **TOP MENU (上层菜单) 按键** [34, 54]  
用来呼出 DVD 碟片的菜单屏幕。根据 DVD 碟片的不同，上层菜单也可能与 DVD 菜单相同。
- ⑦ **Cursor (◀/▶/▲/▼)** [31, 32, 43-47, 58-61, 68, 81]  
使用该按键，可以从菜单屏幕移动位置。
- ⑧ **RETURN (返回) 按键** [34, 68, 77, 79, 80]  
用来返回前一菜单（维持当前设定）。当您不希望当前菜单上的设定被保存时，可以使用 RETURN 按键。
- ⑨ **REPEAT (反复) 按键** [56]  
用来设定反复模式。
- ⑩ **A-B 按键** [56]  
在自己期望反复播放的区间的开头及结尾按下此按键以标记位置，以便以后返回。
- ⑪ **■ 按键** [36]  
按下该按键，可以停止播放（DVD）。再按下一次就可以立刻恢复到停止前的位置上进行播放。按两次则使碟片返回到再次开始播放的碟片的开头。
- ⑫ **◀◀/▶▶ 按键** [35, 37]  
当播放 DVD 和视频 CD 时，按下 ▶▶ 按键，可以进行 DVD 和视频 CD 的快速向前播放；按下 ◀◀ 按键，则快速向后倒放。当装入 CD 或 MP3 时，进行音频扫描。当选择 AM 或 FM 时，按下该按键进行调谐。
- ⑬ **MODE 按键** [37, 41]  
要进行 FM 输入，按下该按键，在 FM 立体声自动和单声道之间切换。要进行 MD 或 CD 录音机输入，按下该按键，选择播放模式（随机或记忆）。
- ⑭ **MD/CDR/TAPE 按键** [41]  
按下该按键，操作 Onkyo MD 录音机，CD 录音机或磁带卡座。  
◀/||: 要暂停碟片的播放或进行磁带卡座的倒带时，按下该按键。  
■: 按下该按键时，停止播放。  
▶: 按下该按键时，开始播放。
- ⑮ **SLEEP 按键** [44]  
可设定睡眠定时器。
- ⑯ **MUTING 按键** [42]  
用来激活静音功能。
- ⑰ **数字按键 (1-9, +10, 0)** [31, 53, 58-61, 83]  
用来进行直接标题夹和章节/曲目搜索，以及输入数字数值。
- ⑱ **ACOUSTIC CONTROL 按键** [53]  
按下该按键，可以改变声音模式，加重低音/高音频率声音。
- ⑲ **SEARCH (搜索) 按键** [54]  
按下此按键时可以进行标题/文件夹，章节/曲目或经过时间的搜索。
- ⑳ **PROGRAM (编程) 按键** [58-61]  
您可以将标题、章节或曲目按照自己期望的顺序编程播放。编程的步骤最多可达 24 步。
- ㉑ **CLEAR (清除) 按键** [55, 56, 61, 63-65]  
与播放机的几种功能配合使用。可以用来解除反复播放及随机播放，也可用来编辑编程。
- ㉒ **SHIFT 按键** [14, 50, 51, 53, 62-65, 81]  
按下该按键，切换按键功能。
- ㉓ **TIMER 按键** [43-47]  
按下该按键，可以激活定时器功能或设定定时器编程。
- ㉔ **MENU (菜单) 按键** [34, 55, 63, 65]  
用来显示和关闭 DVD 菜单和 MP3 的导航屏幕。
- ㉕ **DVD SETUP 按键** [32, 68, 81]  
当 DVD 接收机处于播放模式或停止模式时，按下该按键，可以打开或关闭设定屏幕。
- ㉖ **ENTER 按键** [31, 32, 43-47, 58-62, 81]  
按下该按键，可以选定被选择的项目或功能。
- ㉗ **STEP/SLOW +/- 按键** [57]  
在播放时按下 STEP/SLOW +/- 按键，可以欣赏静态画面；在播放时按下 STEP/SLOW +/- 按键不放，可以欣赏缓慢播放的画面。在欣赏静态画面时，按下 STEP/SLOW + 按键，可以逐帧向前播放 DVD 和视频 CD 的每一帧；按下 STEP/SLOW - 按键，则一次向后播放数帧画面（仅限于 DVD）。
- ㉘ **|| 按键** [31, 34, 57]  
按下该按键，可以暂停碟片的播放。
- ㉙ **▶ 按键** [31, 34, 36, 54, 56-60, 62]  
按下该按键，可以开始或恢复播放。
- ㉚ **◀◀/▶▶ 按键** [35, 37, 39, 62]  
当播放 DVD，CD 和视频 CD 时，按下 ◀◀ 按键，可以回到前面的章节/曲目；按下 ▶▶ 按键，可以前进到下一章/曲目。当选择 AM 或 FM 时，按下该按键，可以选择预设频道。
- ㉛ **DISPLAY 按键** [29, 38, 43, 65, 66]  
按下该按键，可以改变正在显示的信息。
- ㉜ **CLOCK 按键** [43]  
按下该按键，看时钟显示。
- ㉝ **DIMMER 按键** [42]  
可以调节前面显示器的亮度。
- ㉞ **VOLUME ▲/▼ 按键** [42]  
可以用来调节音量。

# 部件和控制器索引

按下 SHIFT 按键，以便使用灰色按键。

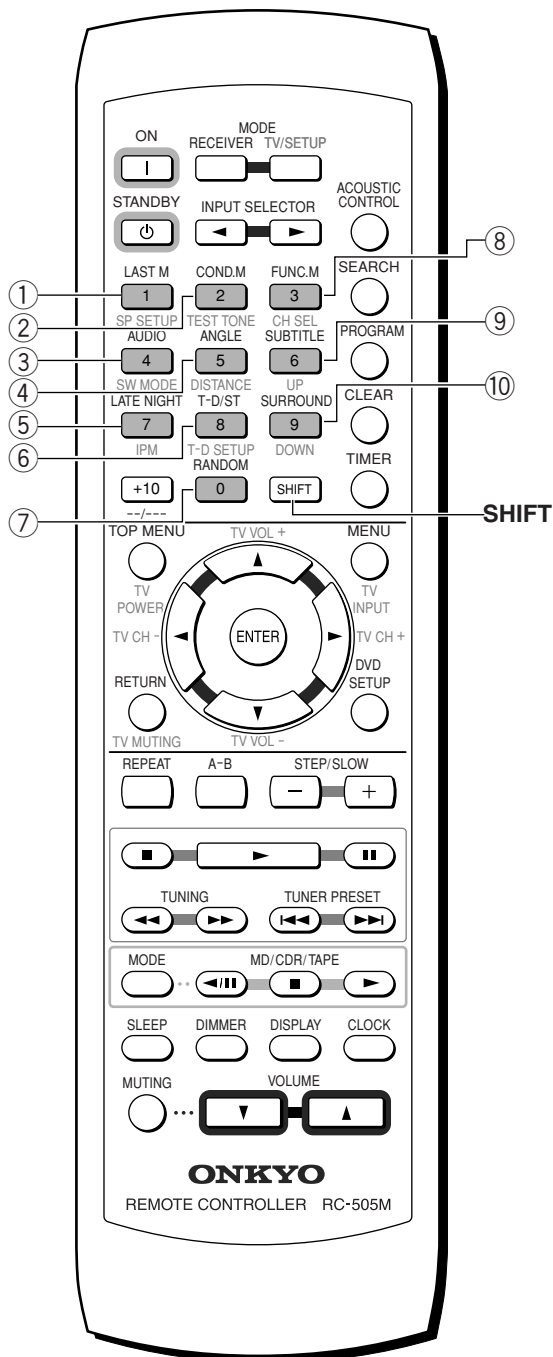

## ① LAST M 按键 [64]

即使碟片已经从 DVD 接收机中取出，您仍然可以将 DVD 或视频 CD 播放恢复到您最后观看的位置。播放中按下 LAST M 按键，设定一个最终记忆位置。当您希望恢复碟片的播放时，在停止模式时按下 LAST M 按键，播放将从记忆的位置开始。您可以对 5 张 DVD 碟片和 1 张视频 CD 进行最终记忆。

## ② COND. M 按键 [65]

您可以对 15 张 DVD 碟片设定条件记忆保存。在 DVD 播放时按下 COND.M 按键，记忆设定。

## ③ AUDIO (音频) 按键 [63]

反复按下此按键可以在 DVD 提供的几种音频语言之中选择。视频 CD, CD 以及 MP3 碟片，每次按下此按键，音频输出按以下顺序变化。

→ Stereo (立体声) → 1/L(左) → 2/R(右)

## ④ ANGLE (角度) 按键 [65]

有些 DVD 碟片包含从多个摄影机拍摄的多角度图象信息。对于这样的碟片，反复按下 ANGLE 按键就可以欣赏到不同角度的图象。

## ⑤ LATE NIGHT 按键 [53]

按下该按键，可以改变深夜设定。

## ⑥ T-D/ST 按键 [50, 51]

按下该按键，在“立体声 (STEREO)”和“影院空间 (THEATER-DIMENSIONAL)”之间切换收听模式。

## ⑦ RANDOM (随机) 按键 [62]

按下此按键可以开始对标题，章节及曲目的随机播放。

## ⑧ FUNC. M 按键 [81]

您可以保存 5 个设定条件记忆。按下 FUNC. M 按键，记忆或取消该设定。

## ⑨ SUBTITLE (字幕) 按键 [63]

反复按下该按键可以选择 DVD 碟片中字幕的一种，或者将字幕关闭。

## ⑩ SURROUND 按键 [51]

按下该按键，可以选择环绕声模式。

## 注意

在完成 SHIFT 按键操作 10 秒钟之后，本机自动返回到 RECEIVER 模式 (即使本机在此之前处于 TV/SETUP 模式)。

按下 MODE TV/SETUP 按键，以便使用灰色按键。  
 因为当 MODE RECEIVER 按键被按下时，其他的按键有相同的功能。

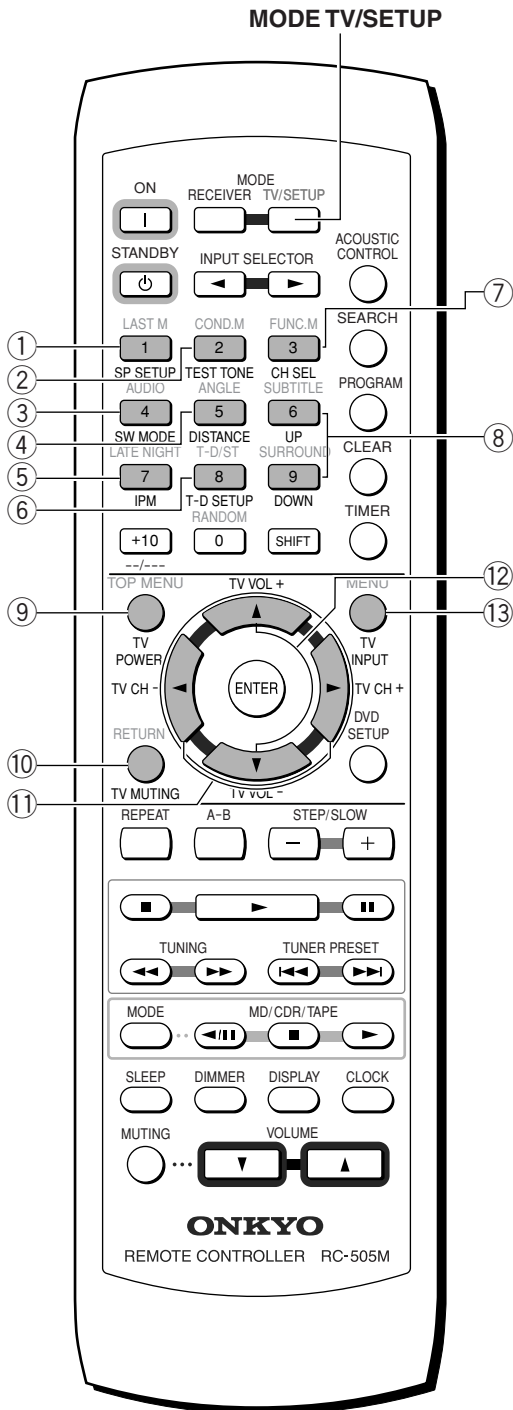

① SP SETUP 按键 [28]  
 按下该按键，可以选择合适的扬声器配置。

② TEST TONE 按键 [30, 52]  
 为了设定扬声器水平，输出测试音调。

③ SW MODE 按键 [28]  
 按下该按键，可以选择重低音模式。

④ DISTANCE 按键 [29]  
 可以设定每一个扬声器之间的距离。

⑤ IPM (智能电源管理) 按键 [27]  
 激活 IPM 功能。

⑥ T-D SETUP [50]  
 为了设定 T-D 参数。

⑦ CH SEL 按键 [29, 30, 52]  
 为了改变扬声器的输出水平，选择一个扬声器。

⑧ UP/DOWN 按键 [29, 30, 50, 52]  
 按下该按键，可以调节值的大小。

下面的按键必须进行预先编程(请参照第 83 页)。

⑨ TV POWER 按键  
 打开电视机。

⑩ TV MUTING 按键  
 关闭电视机的声音。

⑪ TV CH +/- 按键  
 用来选择电视机频道。

⑫ TV VOL +/- 按键

⑬ TV INPUT 按键  
 按下该按键，选择电视机输入。



# 部件和控制器索引

## ■ 后面板

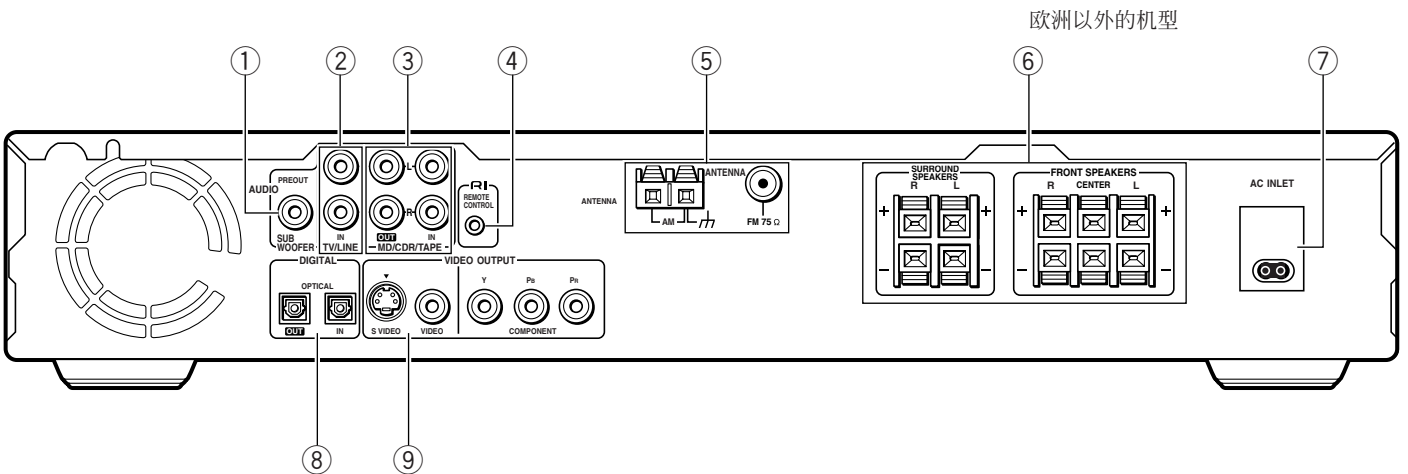

根据购买地区的不同，端子的形状可能不一样。

- ① SUB WOOFER PRE OUT 端子 [20, 21]  
这个端子用来连接动态重低音扬声器。
- ② TV/LINE IN 端子 [18, 19, 22]  
该端子是用来连接 TV, VCR 或其他视频设备的音频输出端子。
- ③ MD/CDR/TAPE IN/OUT 端子 [22]  
这些端子是用来连接到 MD 录音机, CD 录音机或磁带卡座的录音输入和输出端子。
- ④ RI REMOTE CONTROL 端子 [23]  
连接具有 RI 连接端子的 Onkyo 装置, 诸如 MD 录音机, 磁带卡座, 使用机器所提供的 RI 缆线。当这些装置被相互连接时, 可以使用 DVD 接收机附带的遥控器来操作它们。  
连接了 RI 连接端子后, 检查在操作其他装置时, 使用遥控器上的按键的操作。
- ⑤ ANTENNA 接线端子 [24, 25]  
这些端子用来连接 FM 天线和 AM 天线。
- ⑥ FRONT SPEAKERS, CENTER SPEAKER 和 SURROUND SPEAKERS 端子 [21]  
扬声器接线端子可以连接到前左, 前右, 中央, 环绕声左和环绕声右扬声器。扬声器输出可以使用香蕉型连接端子。
- ⑦ AC INLET [26]  
连接提供的 AC 电源插头到该接线端子。
- ⑧ DIGITAL OPTICAL IN/OUT 端子 [18, 19, 22]  
这些是数字音频输入和输出端子。数字输入与模拟 TV/LINE IN 端子结合作。从您的电视机或卫星调谐器 (MD 播放机, 等等) 将数字输出连接到 DIGITAL OPTICAL IN。设定 INPUT SELECTOR 到 TV/LINE IN, 用来播放数字声音。将 DIGITAL OPTICAL OUT 连接到数字录音装置 (MD 录音机, CD 录音机, 等等)。如果相同装置的数字输出被连接到 DIGITAL OPTICAL IN, 则不能连接 DIGITAL OPTICAL OUT。

## 欧洲机型

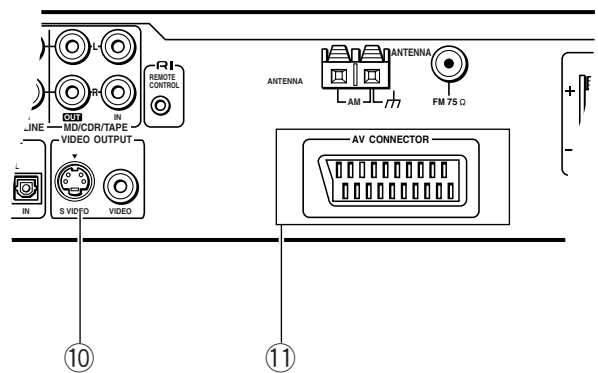

- ⑨ VIDEO OUTPUT (VIDEO/S VIDEO/COMPONENT) 端子 [18]  
显示器输出包括 RCA 类型, S 视频和组分式配置。该输出是用来连接电视机或投影机。
- (欧洲机型)
- ⑩ VIDEO OUTPUT (VIDEO/S VIDEO) 端子 [19]  
显示器输出包括 RCA 类型和 S 视频配置。该输出是用来连接电视机或投影机。
- ⑪ AV CONNECTOR 端子 [19]  
使用一个 21 针 SCART 缆线连接到可以兼容该连接的电视机或显示器上。从 AV CONNECTOR 端子同时输出音频 (2 声道立体声) 和视频 (视频, S 视频和 RGB) 信号。



# 遥控器的准备工作

## 安装电池

- ① 取下电池盖。

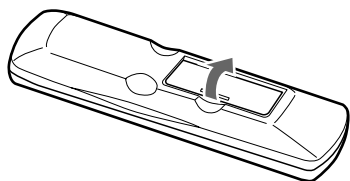

- ② 装入两节 AA/R6/UM3 尺寸电池。  
务必将电池的 + (正) - (负) 极对准电池盒内标明的位置。

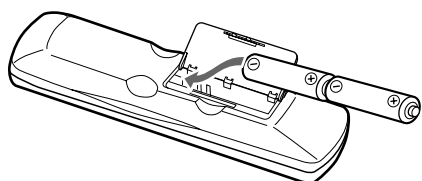

- ③ 关上盒盖。

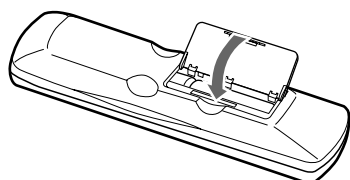

### 注意

- 切勿混合使用新旧电池或不同类型的电池。
- 如果长时间不使用遥控器，请取出电池以免泄漏。
- 请立即取出耗尽的电池以免泄漏引致损坏。如果遥控器不能顺利操作，请同时更换所有电池。
- 电池的使用寿命大约是 6 个月，但根据其使用情况而异。

## 使用遥控器

将遥控器对准遥控传感器。

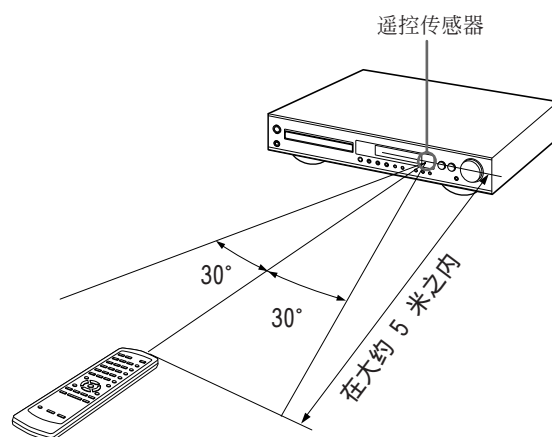

### 注意

- 请将本机远离强光，如直射阳光或强烈的荧光，以便让遥控器得到正确的操作。
- 若在同一房间使用相同类型的遥控器，或在红外线装置附近使用本机可能会造成干扰。
- 切勿在遥控器上放置诸如书之类的物件。这样可能会误按遥控器的按键，并会消耗电池。
- 确认放置装音响的架门上没有彩色玻璃，若将本机放置在此类门的后面可能会使遥控器不能正常工作。
- 若遥控器和遥控传感器之间有任何障碍物时，遥控器将不能操作。

# 连接到电视机（欧洲机型以外）

## 连接之前

- 请同时参考电视机的使用说明书。
- 当您要将 DVD 接收机和电视机相连接时，在进行任何连接之前，首先要将双方的电源关闭并将电源线拔下。
- 将 DVD 接收机与电视机直接连接。如果您通过 VCR 或 VCR/电视机的组合装置与 DVD 接收机连接，则播放的图像会失真，这是因为 DVD 视频受到拷贝保护的缘故。

- 安全连接插头。
- 请注意，随机附带音频/视频以及 S 视频缆线各一根。

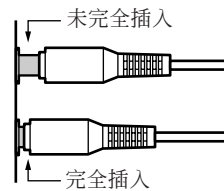

## ■ 连接到电视机（或投影机）

使用随机附带的音频/视频连接电缆，将 TV/LINE IN L 以及 R 两个端子与电视机上对应的音频输出端子相连接。与此类似，视频连接则是将 VIDEO OUTPUT “VIDEO” 端子与电视机上对应的视频输入端子相连接。

如果您的电视机具备 S 视频或色差 (COMPONENT) 视频输入端子，则可以使用随机附带的 S 视频连接电缆，连接 S VIDEO 端子，完成 S 视频连接；或者使用色差 (COMPONENT) 视频缆线（另售），连接 COMPONENT 端子，完成色差 (COMPONENT) 视频连接。这些连接可以使得您欣赏高质量的图像播放。从第 71 页的设定菜单，您可以在 [S1] 和 [S2] S-视频输出之间进行切换。

## 注意

- 实际上，色差视频的标记根据电视机厂家的不同而不同（比如，Y/Cb/Cr, Y/B-Y/R-Y 等）。
- 在某些电视机上，播放图像的彩色水平可能会稍有下降或者色彩有些改变。在此情形下，请调节电视机以便达到最佳效果。

使用 DIGITAL OPTICAL IN 端子与 TV/LINE IN 端子相结合。当您使用输入选择器来选择 TV/LINE IN 时，DIGITAL OPTICAL IN 也被激活。当同时输入数字信号和模拟信号时，数字信号优先。

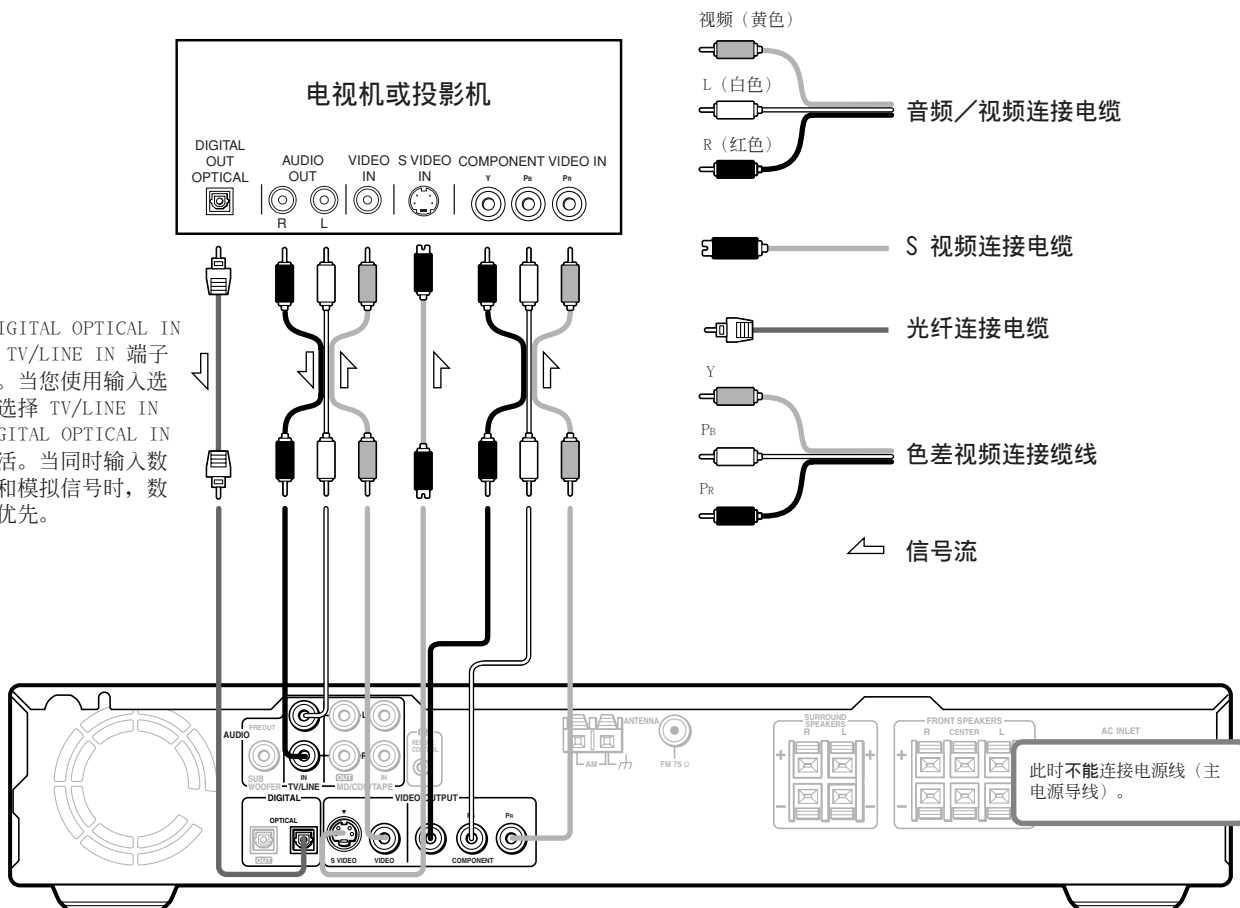

关于智能电源管理 (IPM) 功能，请参考第 27 页的“使用电视机的电源开关打开/关闭本机 - IPM 功能”。

# 连接到电视机（欧洲机型）

## 连接之前

- 请同时参考电视机的使用说明书。
- 当您要将 DVD 接收机和电视机相连接时，在进行任何连接之前，首先要将双方的电源关闭并将电源线拔下。
- 将 DVD 接收机与电视机直接连接。如果您通过 VCR 或 VCR/电视机的组合装置与 DVD 接收机连接，则播放的图像会失真，这是因为 DVD 视频受到拷贝保护的缘故。

- 安全连接插头。

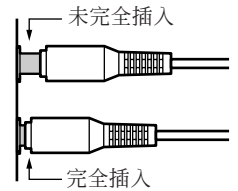

## ■ 使用 SCART 缆线连接到电视机

使用随机附带的 SCART 缆线，将 DVD 接收机和电视机相连接。

### 如果电视机与 S 视频信号兼容

完成第 19 页的步骤之后，使用从第 68 页开始介绍的“功能设定的用户定做”的设定菜单，将“Video Out”设定到“S-Video”。直接信息可以参考第 71 页。

### 如果在 DVD 接收机上连接 RGB 监视器

完成第 19 页的步骤之后，使用从第 68 页开始介绍的“功能设定的用户定做”的设定菜单，将“Video Out”设定到“RGB”。直接信息可以参考第 71 页。

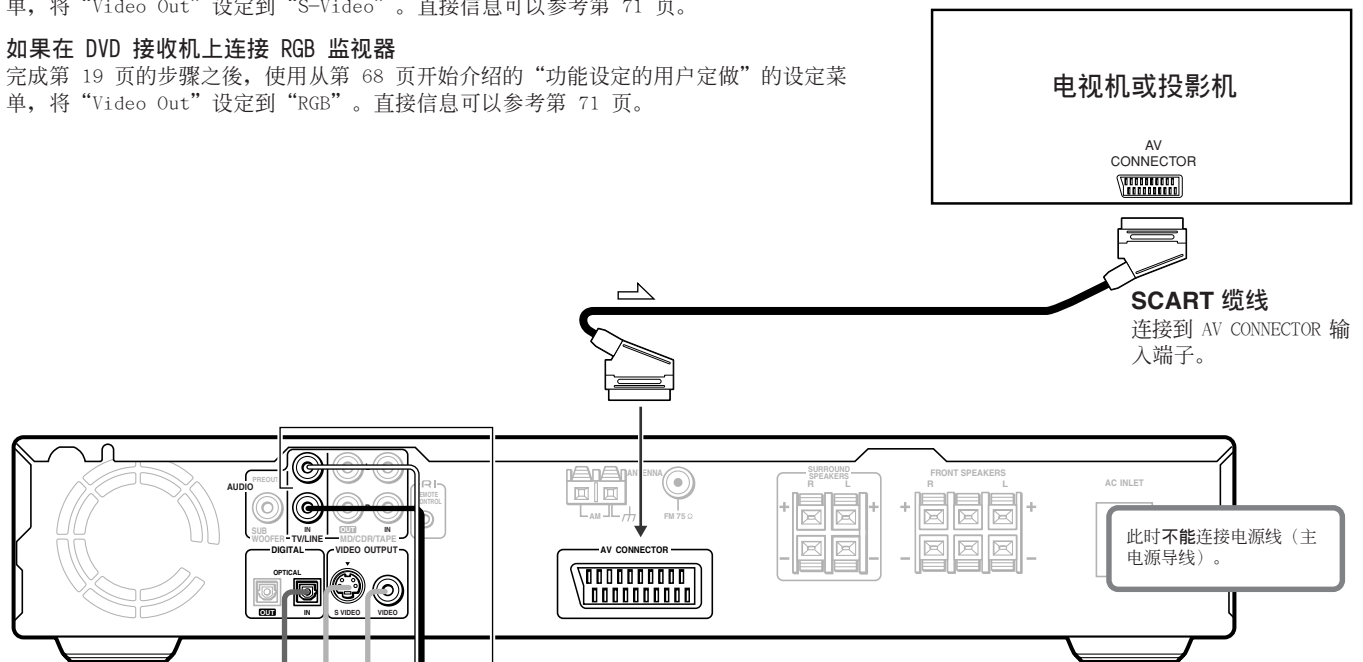

关于智能电源管理 (IPM) 功能，请参考第 27 页的“使用电视机的电源开关打开/关闭本机 - IPM 功能”。

使用 DIGITAL OPTICAL IN 端子与 TV/LINE IN 端子相结合。当您使用输入选择器来选择 TV/LINE IN 时，DIGITAL OPTICAL IN 也被激活。当同时输入数字信号和模拟信号时，数字信号优先。

## ■ 使用音频/视频连接电缆或 S 视频连接电缆线连接电视机

如果电视机或监视器没有 AV CONNECTOR 输入端子，可以使用音频/视频连接电缆进行视频连接。

如果您的电视机具有 S 视频输入端子，可以进行 S 视频连接。S 视频连接可以得到更高质量的图像。从第 71 页的设定菜单，您可以在 [S1] 和 [S2] S-视频输出之间进行切换。

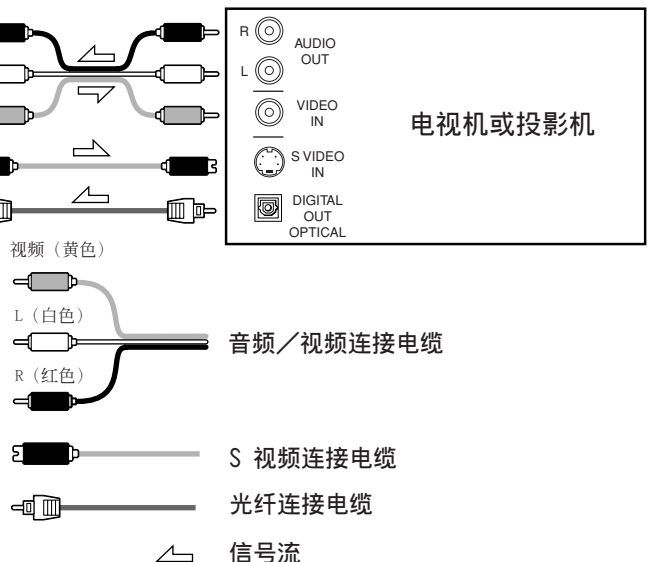

# 连接扬声器

## 连接之前

- 请同时参考扬声器的使用说明书。
- 扬声器带有下列连接的特定阻抗时，本 DVD 接收机设计能获得最佳音质。请检查下列资讯并选择适合连接阻抗的扬声器。

前方扬声器：6 ohm 小型，每个扬声器

中央扬声器：6 ohm 小型

环绕声扬声器：6 ohm 小型，每个扬声器

## 连接至 SPEAKERS

### 连接扬声器连接器的方法

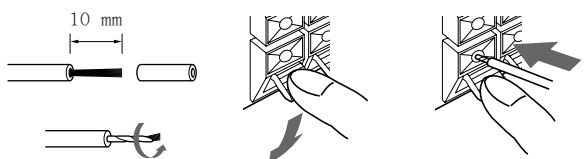

从每一根缆线的端头剥去 10 mm，然後拧紧裸露的部分。

按下锁片不放手。

插入已剥去外皮缆线的端头。

然後释放锁片，锁片复位。

- 为防止电路受到损坏，切勿短路扬声器的正 (+) 和负 (-) 极导线。
- 切勿同时将扬声器电缆连接到 L 和 R 连接器，切勿同时将一个以上扬声器连接到相同的扬声器连接器。

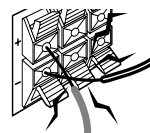

不可!

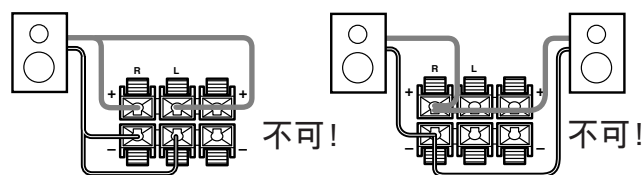

不可!

不可!

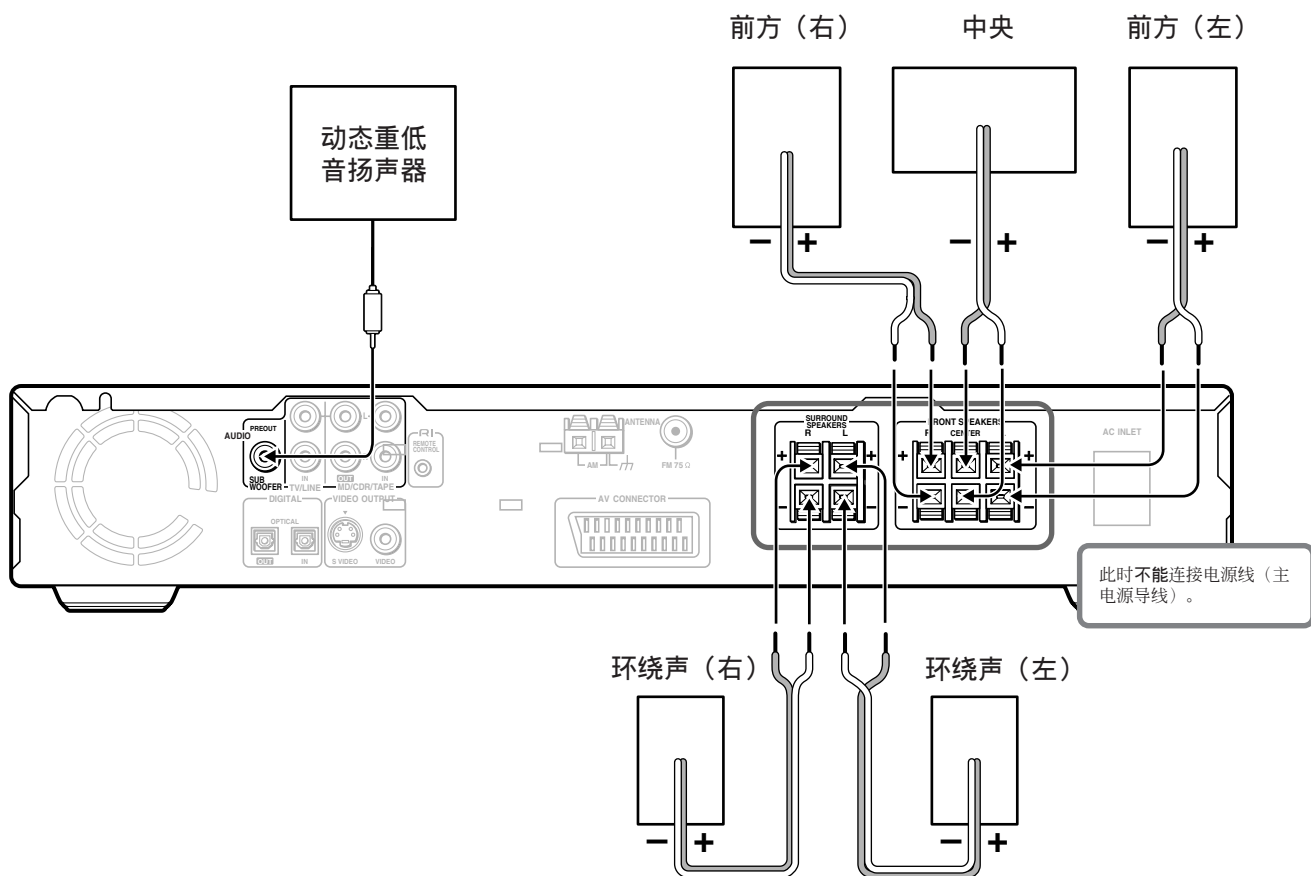

# 如何放置扬声器

## ■ 扬声器系统的扬声器标准放置方法

扬声器的放置位置对重现环绕音响效果有著重要的作用。最佳的扬声器布置因房间的大小、墙壁材料等的不同而变化。下图示例扬声器的基本放置原则。为了获得最佳的环绕声效果，放置扬声器时，请参考此例。

要获得完美的环绕声效果，应该安装所有的扬声器。

如果未连接中央或重低音扬声器，为重现最佳环绕声音响效果，未使用声道的音响会正确分布至所连接的扬声器。

### 前方扬声器

中央扬声器以增强音响和节奏的效果重现丰富的声像。

左、右和中央扬声器应面对收听者，并与耳朵齐平。

### 环绕声扬声器

环绕声扬声器在创造动态范围中表现声音的动感。

请将左右环绕声扬声器放置在高于收听者耳朵 1 m 以上的位置，并面对房间的一侧，确认收听者位于扬声器所分布的角度以内。

### 重低音扬声器

安装一个带有内藏功率放大器的重低音扬声器以获得重低音效果。

在房间的角落或类似的地方放置重低音扬声器。

有关详细内容，请参考扬声器的使用说明书。

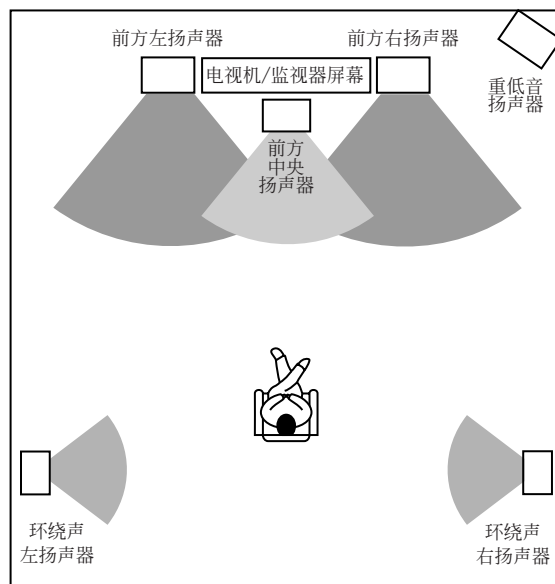

## ■ 使用所提供的扬声器标签

本机的扬声器接线端子 (+) 是由易於鉴别的不同颜色所构成的。将随机附带的扬声器标签粘贴到扬声器缆线上，这样被连接到接线端子上的缆线就很容易鉴别。

将每种颜色的扬声器标签粘贴到对应于接线端子的相应扬声器缆线上，然后连接扬声器缆线到具有与被粘贴缆线的标签颜色相同的接线端子。

扬声器接线端子被粘贴的颜色如下。

- |              |    |
|--------------|----|
| 前方左扬声器 (+):  | 白色 |
| 前方右扬声器 (+):  | 红色 |
| 中央扬声器 (+):   | 绿色 |
| 环绕声左扬声器 (+): | 蓝色 |
| 环绕声右扬声器 (+): | 灰色 |

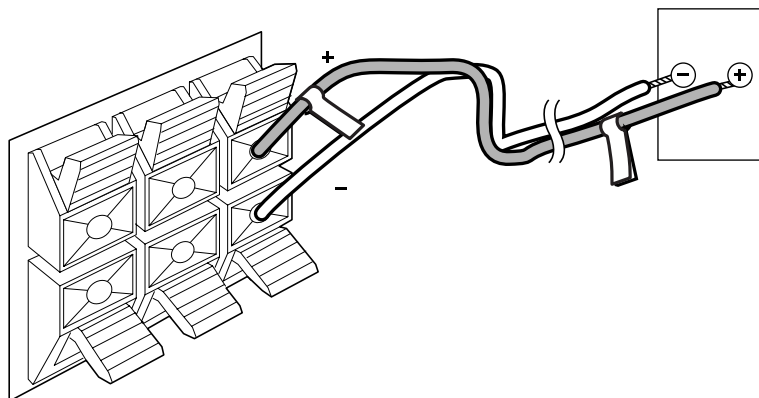

# 与音频／视频装置连接

## 连接之前

- 请同时参考各连接装置的使用说明书。
- 当您连接 DVD 接收机到音频／视频装置时，在进行任何连接之前，请务必关闭电源并从主机上拔下所有插头。
- 关于 DIGITAL OPTICAL OUT/IN 连接器  
在进行连接之前，移开保护盖。不使用时，请务必盖上保护盖。

• 安全连接插头。

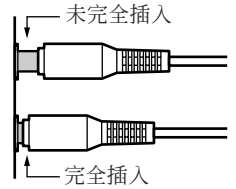
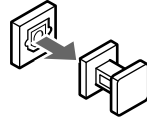

## 警告

当连接本机的 DIGITAL OPTICAL OUT 端子到 CD 录音机或 MD 录音机的数字端子时，不要连接 CD 或 MD 录音机的数字输出到本机的 DIGITAL IN。有可能形成信号回路，会损坏本机。

如果您不连接电视机音频输出到本机，您可以连接 MD 播放机或 BS 调谐器的音频输出。

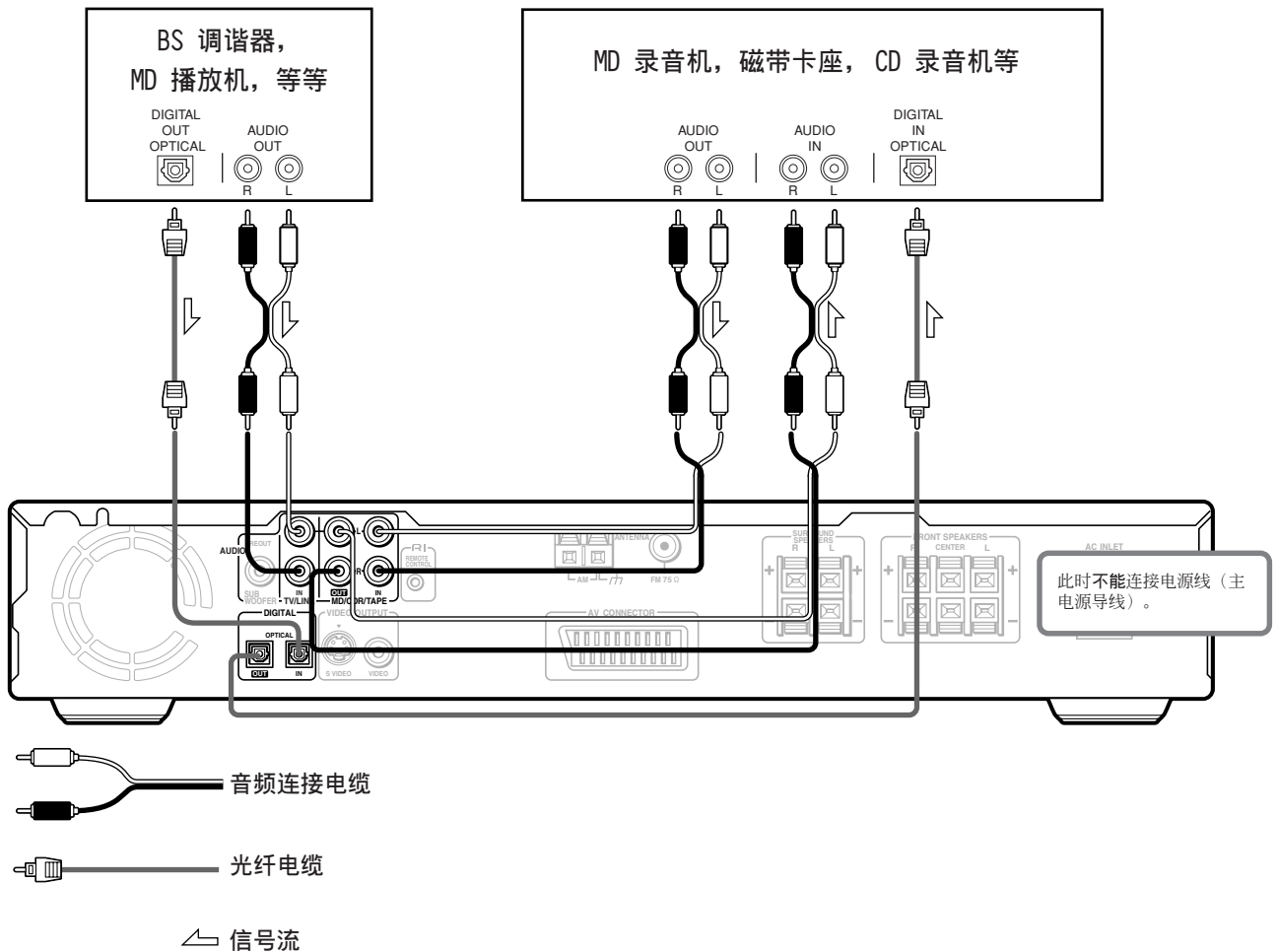

# RI 连接 Onkyo 的 MD 录音机或磁带卡座

DVD 接收机上的 **RI** 接线端子可以连接装备有相同 **RI** 接线端子的 Onkyo 的 MD 录音机, CD 录音机或磁带卡座。当 Onkyo 的装置进行了 **RI** 连接后, 您可以使用 DVD 接收机附带的遥控器瞄准 DVD 接收机上的传感器, 不用切换遥控器也可以进行操作。另外, 使用 **RI** 接线端子连接装置以后, 您还可以完成以下的系统操作。

要使用 **RI** 接线端子连接装置, 只要从本 **RI** 接线端子连接一根 **RI** 缆线到其他装置的 **RI** 接线端子。使用 3.5 mm (1/8 英寸) 微型双导线插头的 **RI** 缆线来连接具有 **RI** 接线端子的每一磁带卡座, 小型碟片录音机和 MD 录音机。

## 电源打开/准备功能

当 DVD 接收机处于待机状态时, 如果打开使用 **RI** 连接的装置, 这时 DVD 接收机也将被打开, 本机所选择的输入源自动切换到该装置。

## 直接切换功能

在使用 **RI** 连接的装置上按下播放按键时, 本机所选择的输入源自动切换到该装置。

## 编程定时器

使用本机, 您可以操作定时器播放和录音。

## 睡眠定时器

使用该定时器, 您可以跟随音乐/广播节目入睡。

## 电源关闭功能

当 DVD 接收机处于待机状态时, 所有使用 **RI** 连接的装置将自动置于待机模式。

## 注意

请改变输入选择器显示的名称, 使之与连接的装置相匹配 (参见第 40 页 ‘改变 MD 显示以与连接的音源匹配’ )。

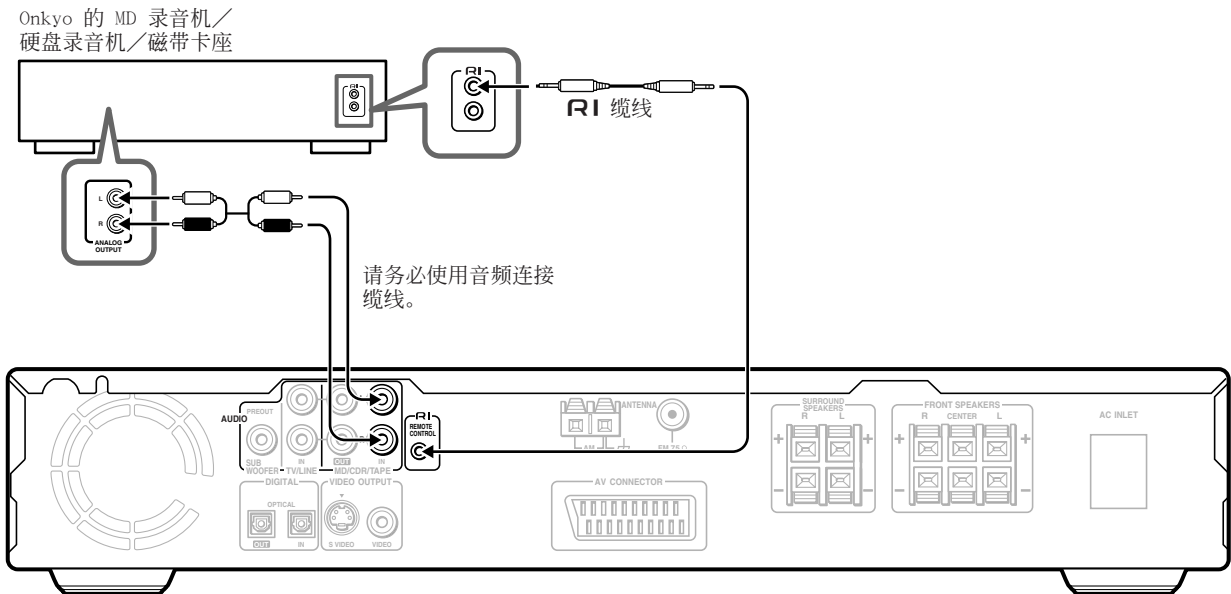

## 注意

- 牢固连接插头。
- 务必用 **RI** 缆线连接 **RI** 连接器。
- 要使用遥控器操作, 也必须连接音频连接缆线。
- 如果所连接的装置具有两个 **RI** 连接端子, 可以使用其中一个与 DVD 接收机连接。
- 不要将 DVD 接收机的 **RI** 连接端子与任何非 Onkyo 的装置或产品连接。否则可能会出现故障。
- 某些装置机型可能不能操作本机。

# 连接天线

## 连接自带的 FM 和 AM 室内天线

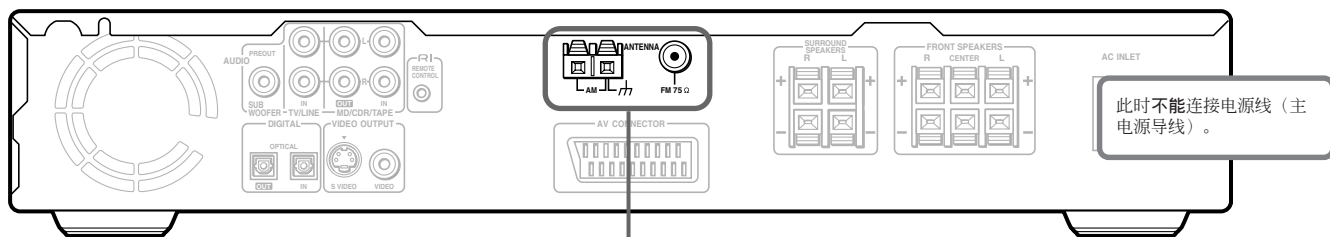

AM 室内天线

FM 室外天线

(南美机型) (其他型号)

**■ 调节 FM 室内天线的位置**

收听 FM 节目时，(参见第 37 页)，拉出天线，并将其向各个方向移动直至接收到最清楚的信号，然后在失真最小的位置用按压别针将天线固定。

**■ 调节 AM 室内天线的位置**

收听 AM 节目时，(参见第 37 页)，将天线设定至能收听到最清楚声音的方向和位置。

将其放置在离本机，电视机，扬声器导线和电源线尽量远的位置。

**注意**

将 AM 天线的两个端子分别插入两个 AM 天线连接器。AM 天线的两个端子完全相同，不像扬声器端子那样有正负极。

## 连接 AM 室外天线

如果将室外天线水平延长到窗户上边或室外，将会有更好的效果。

保持自带的 AM 室内天线的连接。

**注意**

为避免雷击和触电危险，必须要接地。

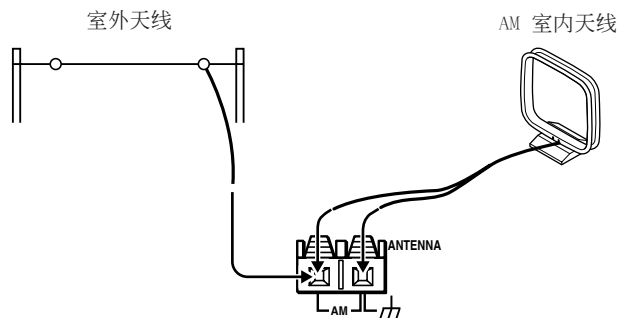



## 连接 FM 室外天线

如果使用附带的天线，FM 接收还不是很清楚的话，连接 FM 室外天线代替 FM 室内天线。

将同轴缆线连接到 75/300 欧姆的天线接头上\*

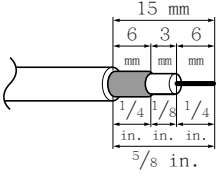
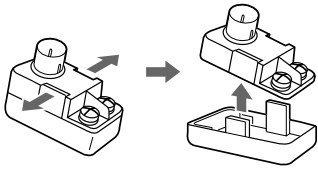
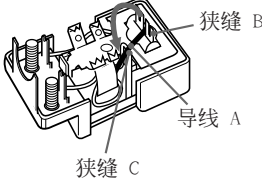
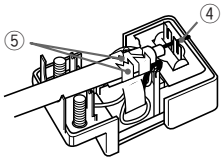
- ① 剥去同轴缆线端子绝缘层。  

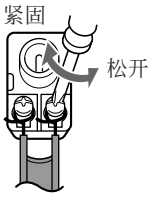
- ② 用指甲或小螺丝刀，将锁片向外掰开，然后取出盖子。  

- ③ 从狭缝 B 中取出导线 A，将其插入狭缝 C。  

- ④ 将缆线的端部插入。  
⑤ 用钳子将其固定。  

- ⑥ 将盖子上合。

连接 300 欧姆的扁形缆线到 75/300 欧姆的天线接头上\*  
将螺钉松开，将导线端部缠绕在螺钉上，然后紧固螺钉。  

\* (欧洲机型) 未附带  
(其他机型) 附带

### 注意

- 远离高楼并在可直接接收到 FM 电台之处安装天线。
- 将天线远离噪音源（霓虹灯、繁忙的公路等）。
- 将天线靠近电源线非常危险，将其尽量远离电源线、变压器等。
- 为避免雷击和触电危险，必须要接地。

### 直接连接

切勿将同样的天线同时用于 FM 和电视机（或录像机）接收，因为 FM 和 电视机（录像机）信号会相互干扰。如果您必须使用 FM/电视机（或录像机）共同的天线，请使用直接连接型分离器。

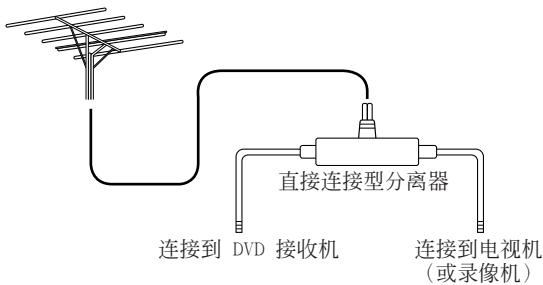

# 与电源连接 / 打开 DVD 接收机

## 连接之前

- 确认第 18 和 25 页的所有连接已经完成（需要连接到电视机）。
- 打开 DVD 接收机可能会引起瞬间电源振荡，它会干扰其它电子设备例如计算机等。如果发生这种情况，请使用不同电路的墙上插座。

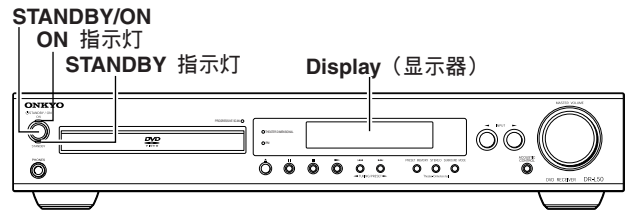

1

将电源插头连接到 DVD 接收机的 AC INLET。

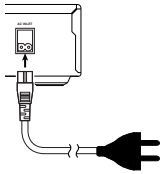

2

将电源缆线连接到电源插座。

DVD 接收机进入待机模式，STANDBY 指示灯点亮。

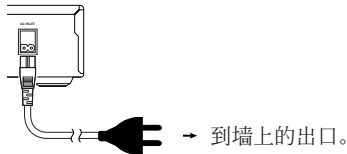

3

本机



遥控器



按下 DVD 接收机上的 STANDBY/ON 按键或遥控器上的 ON 按键，打开 DVD 接收机。

打开 DVD 接收机。ON 指示灯和显示窗点亮。在相同时间，STANDBY 指示灯熄灭，ON 指示灯点亮。

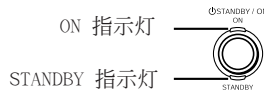

- 将 DVD 接收机置于待机状态时，可以按下 DVD 接收机上的 STANDBY/ON 按键或遥控器上的 STANDBY 按键。为了防止下次使用时突然发出的大音量音响，在 DVD 接收机进入待机模式之前，请务必将音量调节到最小。
- 在待机（STANDBY）模式下，DVD 接收机可以接收来自遥控器的信号。
- 将 STANDBY 按键置于待机状态时，机器并没有和电源彻底断开。

## ■ 设定时钟显示

在待机模式要显示时钟时，按下并保持 STANDBY/ON 按键至少 2 秒钟，然后从 ON 返回到 STANDBY（待机）模式。

### 注意

在待机模式下要显示时钟时，与 ON 模式下显示时消耗相同的能量。

在操作遥控器之前  
按下 MODE TV/SETUP 按键。

IPM

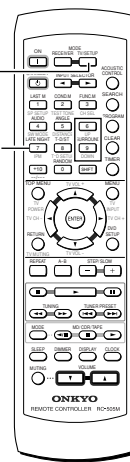

## ■ 设定电视机制式

DVD 接收机的默认设定为 AUTO (自动)。除非您在播放某些碟片时出现画面变形失真, 否则, 不要改变此设定。

如果您发现使用某些碟片时出现失真, 请将电视机设定为您所在国家或地区使用的制式。但是, 这样可能会导致可使用碟片类型的减少。各种设定 (AUTO, PAL 以及 NTSC) 可以兼容的碟片如下表所示。

碟片		输出制式		
类型	制式	TV SYSTEM (电视制式) 模式位置		
		NTSC	PAL	AUTO (自动)
DVD	PAL	NTSC	MOD. PAL	NTSC
	NTSC	—	PAL	PAL
视频 CD	PAL	NTSC	MOD. PAL	NTSC
		NTSC	PAL	PAL
CD, 无碟片		NTSC	PAL	NTSC 或 PAL

- 1 将 DVD 接收机切换到待机状态。
- 2 按下 ►► 按键不放, 直到显示器上显示出新的设定, 然后按下 STANDBY/ON 按键, 打开电视机系统。

电视机系统将按以下次序改变:

AUTO → NTSC  
NTSC → PAL  
PAL → AUTO

请注意, 在每次改变制式之前, 您必须将 DVD 接收机切换到待机状态。

### 关于 MOD. (解调) PAL

- 收缩  
最近开发的倒计时 PAL 电视机系统大多可以检测到信号的类型是 50 赫兹 (PAL)/60 赫兹 (NTSC), 从而可以自动切换垂直放大系数, 使得显示的画面不出现垂直收缩。
- 如果您的 PAL 电视机没有垂直稳定旋钮, 则会因为画面滚动而无法观看。如果您的电视机系统有垂直稳定控制旋钮, 通过调节此旋钮可以使得画面滚动停止。在某些电视机上, 画面可能出现垂直收缩, 在上下方留下黑色条带。这是因为 NTSC → PAL 转换时出现的现象, 不是故障。

## ■ 使用电视机的电源开关打开/关闭本机 - IPM 功能

DVD 接收机具备智能电源管理 (IPM) 系统。

只要打开电视机的电源开关, 在 5 秒钟之内, DVD 接收机的电源将会自动打开。如果您关闭电视机的电源, 显示器上的 IPM 指示灯闪烁, 在 5 分钟之内, DVD 接收机的电源将会自动关闭。

### 激活 IPM 功能

- 1 将电视机的音频输出端子与 DVD 接收机的 TV/LINE IN L/R 端子相连接 (参考第 18 及 19 页)。即使使用 SCART 缆线连接, TV/LINE IN L/R 端子上的音频连接仍然需要 (欧洲机型)。
- 2 反复按下遥控器上的 IPM 按键, 打开机器上的 IPM 指示灯。

LATE NIGHT



### 注意

- 对于某些电视机, IPM 功能也许不能正常工作。
- 使用单声道电视机时, 将电视机的音频输出端子与 DVD 接收机的 TV/LINE IN 端子相连接。
- 当 DVD 接收机选择其它输入源时, 电视机被关闭, DVD 接收机不关闭。

# 扬声器设定

您必须为连接在 **SPEAKERS** 上的扬声器系统进行各种设定。  
(请参考第 20 页。)

## 注意

- 在以下情形下不可以进行扬声器的设定：
  - 耳机连接时 (参考第 42 页)
- 一旦完成设定, 除非扬声器系统发生变化, 否则没有必要再次设定扬声器的各种参数。

在操作遥控器之前  
按下 **MODE TV/SETUP** 按键。

SP SETUP  
SW MODE

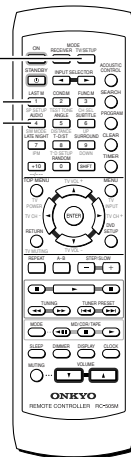

## 选择扬声器的通道数目

### 注意

在正常显示状态下, 按下 **SP SETUP** 按键一次可以显示当前的扬声器设定。改变该设定时, 在 3 秒钟之内, 反复按下该按键。

仅限于遥控器

LAST M  
1  
SP SETUP



反复按下 **SP SETUP** 按键, 选择 **SPEAKERS** (扬声器) 系统的通道数目。

SP 0 0 2 ch

在 3 秒钟之内反复按下该按键可以按照以下次序改变通道的数目 (对应的扬声器配置如括号中所述) :

- **Speaker 2ch** (出厂设定)  
(前方左右扬声器)
- ↓
- Speaker 3ch**  
(前方左, 中央和右扬声器)
- ↓
- Speaker 4ch**  
(前方左右, 加上环绕声左右扬声器)
- ↓
- Speaker 5ch**  
(前方左, 中央和右, 加上环绕声左右扬声器)

三秒钟后恢复普通显示。

## 设定重低音扬声器模式

仅限于遥控器

AUDIO  
4  
SW MODE



按下遥控器上的 **SW MODE** 按键。

SW MODE 2

第一次按此键时, 可以查看预先设定, 然后每按一次此键重低音扬声器模式改变如下 (括号中为如何选择正确重低音扬声器模式的提示) :

- **SW Mode 2** (出厂设定)  
(连接大的—宽频带—前方扬声器时)
- ↓
- SW Mode 3**  
(当所有通道都连接有大型的宽频带扬声器时)
- ↓
- SW Off**  
(未连接重低音扬声器时)
- ↓
- SW Mode 1**  
(连接小的—有限低音信号处理—前方扬声器时)

三秒钟后恢复普通显示。

开始以下步骤之前，请测量各扬声器和收听位置之间的距离。  
对于前方左右扬声器等配对的扬声器，收听位置和两个扬声器之间的距离应该相同。

在以下步骤中，请选择与实际距离接近的数值。

在操作遥控器之前  
按下 MODE TV/SETUP 按键。

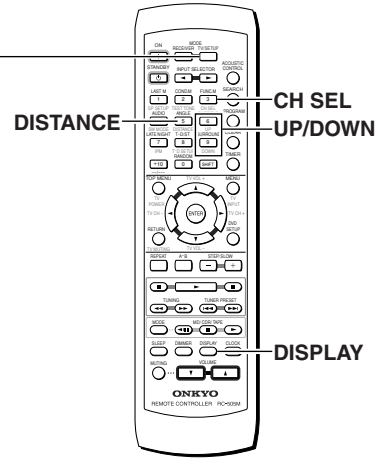

## 设定收听位置和各扬声器之间的距离

**1**  
仅限于遥控器

ANGLE  
5  
DISTANCE



按 DISTANCE 键。  
出现前方左右扬声器的距离输入画面。

FRONT 4.8m

**2**  
SUBTITLE  
6  
UP  
SURROUND  
9  
DOWN



按 UP/DOWN 键选择前方左右扬声器的距离。

FRONT 5.1m

可以在 0.3 和 9 m 之间选择距离。

**3**  
3  
CH SEL



按 CH SEL 键，然后反复按本机上的 UP/DOWN 键选择中央扬声器的距离。

CENTER 4.8m

无法输入下列距离：  
• 比设定用于前方扬声器的距离大的距离。  
• 比从输入用于前方扬声器的距离中减去“1.5 m”后所得到的距离小的距离。

**注意**  
如果选择无中央扬声器的扬声器配置，则跳过此步骤（参考前页）。

**4**

3  
CH SEL



↓

SUBTITLE  
6

UP  
SURROUND  
9

DOWN



按 CH SEL 键，然后反复按本机上的 UP/DOWN 键选择环绕声左右扬声器的距离。

SURR 4.5m

无法输入下列距离：  
• 比设定用于前方扬声器的距离大的距离。  
• 比从输入用于前方扬声器的距离中减去“4.5 m”后所得到的距离小的距离。

**注意**  
如果选择无环绕声扬声器的扬声器配置，则跳过此步骤（参考前页）。

**5**

ANGLE  
5  
DISTANCE



按 DISTANCE 键。  
恢复普通显示。

### ■ 改变计量单位

在设定距离时，您可以改变计量单位。按下遥控器上的 DISPLAY 按键，选择米或英尺其中之一。



FRONT 4.8m



FRONT 16ft

# 扬声器设定

调整各扬声器的相对音量平衡，使收听位置上所有扬声器测试音的音量相同。

在操作遥控器之前  
按下 MODE TV/SETUP  
按键。

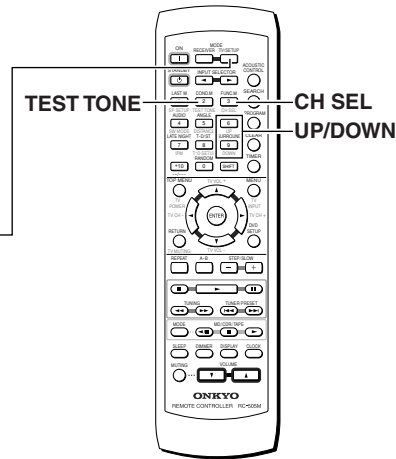

## 调整各扬声器的相对音量平衡 — 测试音

1

仅限于遥控器

COND.M  
2  
TEST TONE



按 TEST TONE 键。

各扬声器发出测试音（变调噪音），显示窗上按以下顺序显示发出测试音的扬声器：

LEFT (前方左扬声器)	→	CENTER (中央扬声器)
↑		↓
SUBWFR (重低音扬声器)		RIGHT (前方右扬声器)
↑		↓
SURR L (环绕声左扬声器)	←	SURR R (环绕声右扬声器)

LEFT 0 dB

设定音量到适当的水平，以便可以简单比较所有扬声器输出水平。

注意

如果扬声器系统中的某些扬声器在第 28-30 页中没有被设定进来，则其中不会发出测试音调。

2

FUNC.M  
3  
CH SEL



SUBTITLE

6

UP

SURROUND

9

DOWN



反复按 CH SEL 键选择扬声器，然后按本机上的 UP/DOWN 键调整音量电平。

可以在 -12dB 和 +12dB 之间调整音量电平。

3

COND.M  
2  
TEST TONE



重复步骤 2 完成调整后，按 TEST TONE 键。

测试音停止并恢复普通显示。

当测试音调调节完成以后，将音量恢复到它的通常水平。

注意

即使您不按 TEST TONE 按键，测试音调也会在 2 分钟之后停止。

# 开始使用 DVD 接收机

在开始欣赏 DVD 碟片的数字音频和视频之前，请确认已经按照前一节所述的方法，根据自己的家庭影像系统进行了适当的设定。完成这些设定之后，您就可以开始欣赏 DVD，视频 CD，CD 以及 MP3 碟片。

## ■ 碟片操作的有关内容中几种标记 DVD, VCD, CD 以及 MP3 的含义

**DVD** 表示功能或标题与 DVD 视频操作有关。

**VCD** 表示功能或标题与视频 CD 操作有关。

**CD** 表示功能或标题与音频 CD 操作有关。

**MP3** 表示涉及到 MP3 操作功能或字幕菜单。

DVD VCD CD MP3

## 播放 DVD，视频 CD，CD 以及 MP3 碟片



按下 ▲ 按键。

碟片托盘弹出。

2

将碟片放入托盘。

将标签面朝上，使碟片对准导槽。

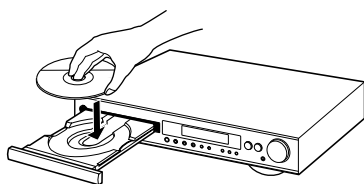

3



按下 ► 按键。

- 唱碟托盘将关闭，播放开始。
- 仅限于 MP3：根据文档结构的复杂程度，DVD 接收机可能要花几秒钟在碟片上搜索指定的文档。
- 根据碟片的不同，可能会显示出菜单。如果有菜单显示，请跳跃至步骤 4。
- 暂停播放时，按下 || 按键。恢复播放时，按下 || 或 ► 按键。

播放指示灯  
暂停指示灯

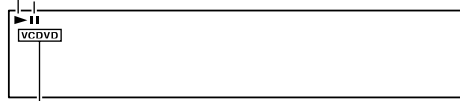

插入碟片指示灯 (DVD, CD, VCD)

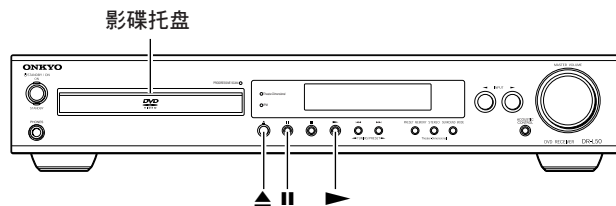

4

遥控器

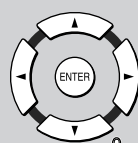

选择还喜欢观看的项目。

在操作遥控器之前，按下 MODE RECEIVER 按键。

- 当装入 DVD 碟片时：  
用光标按钮 (◀/▶/▲/▼) 或数字按钮选择一个项目，然后按下 ENTER。
- 当装入视频 CD 碟片时：  
用数字按钮选择项目。

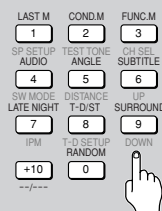

### 注意

- 电视机屏幕尺寸的出厂设定为显示宽屏幕格式（长宽比=16:9）。如果您的电视机为标准屏幕格式（长宽比=4:3），可以使用 Video 1 菜单，改变此设定使之适合您的电视机（第 70 页）。
- 在播放时不要移动 DVD 接收机。否则会损坏碟片。
- 使用 DVD 接收机上的 ▲ 按键，打开或关闭碟片托盘。在托盘移动时，不要触摸。否则会造成 DVD 接收机故障。
- 不要向下按压碟片托盘，也不要在其上装载可播放碟片以外的任何物体。否则会造成 DVD 接收机故障。
- 在许多情况下，当一部电影碟片播放完毕后，屏幕上会出现菜单显示。长时间显示同样的画面将损害电视机，电视机的屏幕上那个会留下该画面的烙印。为了避免此现象，当播放完毕后，按下 ■ 按键一次。

### ■ 当操作被禁止时

当您使用 DVD 接收机进行某些操作时，由于某些原因，有时可能不能正常进行。在此情形下，屏幕上一般会出现以下图标。



该操作被 DVD 接收机拒绝。



操作被碟片上的软体禁止。

# 开始使用 DVD 接收机

使用设定导航器可以简化 DVD 接收机进入工作状态之前的设定手续。设定导航器提出一系列在屏显示的多项选择问题，根据用户对这些问题的回答，自动为用户进行视频以及语言等设定。一旦这一过程完成，则用户可以使用 DVD 接收机来欣赏 DVD 碟片。

本页介绍的过程是设定导航器屏幕内的必须操作。屏幕上显示的各种问题的详细描述将在以下几页出现。

## 使用设定导航器



### 按下 DVD SETUP 按键。

当首次按下 DVD SETUP 时，出现以下屏幕。虽然设定导航器可以多次使用，该屏幕只在首次按下 DVD SETUP 时出现。

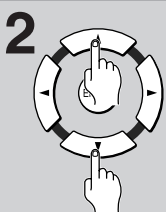
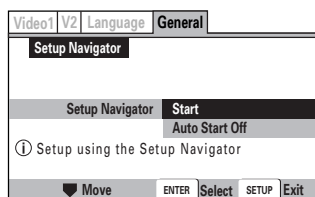

### 使用光标按钮 (▲/▼) 来做选择。

- 如果您准备使用设定导航器，那么，没有必要在首屏幕上改变。请进入下一步。
- 如果您不想使用设定导航器设定 DVD 接收机，此时，可以使用光标按钮 (▼)，选择 [Auto Start Off]。以后还有机会在手动设定屏幕菜单操作时使用设定导航器 (第 68 页)。

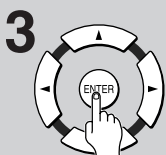

### 按下 ENTER 按键。

选择项被键入，下一设定导航器屏幕出现。使用步骤 2 和 3 作为以下几页设定导航器屏幕的基本操作。

### ■ 首次设定时

某些 DVD 碟片一旦装载到 DVD 接收机就会自动开始播放。因为在碟片播放时无法使用设定导航器，所以，建议您在首次装载 DVD 碟片之前，使用设定导航器进行 DVD 接收机的设定。如果已经装载了 DVD 碟片，在设定之前请按下 ■ 按键。

### ■ 改变前一问题的回答

用光标按钮 (◀) 回到上一屏幕。但是请注意，您不能用光标按钮 (▶) 前进，也就是说，返回到上一屏幕之后，您必须回答该屏幕上的所有问题。

### ■ 退出设定导航器

在设定导航器的任何屏幕，按下 DVD SETUP 都可以退出设定导航器。但是请注意，如果在所有问题回答完毕之前退出设定导航器，则设定不会发生任何变化。

#### 注意

- 在屏显示信息 (①) 的显示，可用来说明功能和选择。
- 即使您按下 DVD SETUP 按键，如果输入没有设定到 DVD，屏幕将不显示。这时，请按下 ▲ 或 ▶ 按键，将输入设定到 DVD。



在操作遥控器之前  
按下 MODE RECEIVER 按钮。

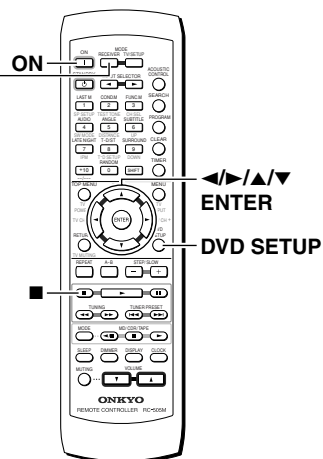

## ■ 设定 OSD 语言（在屏显示语言）

[OSD Language（在屏显示语言）] 屏幕上可以设定在屏语言。所谓在屏语言是指屏幕菜单和屏幕提示信息所使用的语言。此外，这里所设定的在屏显示语言将作为音频及字幕的默认语言。

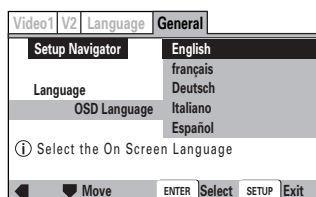

设定：**English**（出厂设定）  
**汉语**

### 注意

- 可以选择的语言也许与上面显示的不同。
- 除了设定 [OSD Language（在屏显示语言）] 之外，这里还可以同时设定音频及字幕语言。如果您准备为音频或字幕使用别的语言，可以在设定屏幕的 Language 菜单的 [Audio Language（音频语言）] 或 [Subtitle Language（字幕语言）] 上设定（第 75, 76 页）。

## ■ 设定电视机屏幕尺寸

[TV Type（电视机类型）] 屏幕可以设定屏幕尺寸，以及电视机或监视器的长宽比。普通电视机的长宽比为 4:3，而高清晰度电视机的长宽比为 16:9。长宽比也叫纵横比。

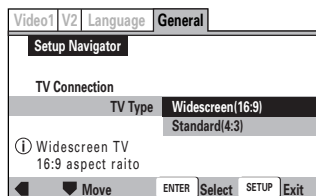

设定：**Widescreen (16:9)**（宽银幕（16:9））（出厂设定）  
**Standard (4:3)**（标准（4:3））

### 注意

宽屏幕格式的 DVD 可以用两种屏幕格式来显示：信筒式及 Pan & Scan。在设定导航器中选择 [Standard (4:3)（标准（4:3））] 时，则自动选择信筒格式。若要切换到 Pan & Scan 格式则要在设定屏幕 Video 1 的视频菜单 [TV Screen（电视机屏幕）] 上设定进行变更（第 70 页）。

## ■ 确认设定

[Exit Setup Navigator（设定导航器结束）] 是设定导航器的最终屏幕。

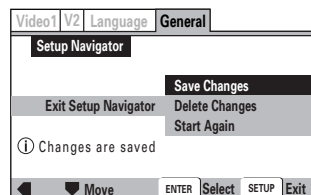

设定：**Save Changes**（出厂设定）  
选择此项目可以使得设定导航器根据您的回答，进行必要的视频及语言设定。

### Delete Changes

退出设定导航器，不作任何变动时，选择此项。

### Start Again

返回设定导航器的 [OSD Language（在屏显示语言）] 屏幕，重新进行设定时，选择此项。

## ■ 改变设定屏幕菜单的 DVD 接收机的其他设定

关于如何改变设定屏幕菜单的设定，详情可参考第 68 页。

# 开始使用 DVD 接收机

DVD VCD

## 当菜单屏幕显示时

当播放具有菜单的 DVD 碟片或者播放具有 PBC（播放控制）功能的视频 CD 碟片时，菜单屏幕就会出现。DVD 的菜单经常包含一些有趣的信息，可以引导您观看碟片的内容，其娱乐性有时并不亚于正式内容。

例：当具有菜单屏幕的 DVD 装入时。



例：当具有播放控制功能的视频 CD 装入时。



## ■ 菜单屏幕的操纵

- 尽管各种 DVD 上显示的字幕有所不同，但是当菜单屏幕被显示时，都是使用遥控器上的光标按钮（◀/▶/▲/▼）和 ENTER（输入）按钮来操作。光标按钮用来在屏幕上移动，ENTER 则用来进行选择。
- 偶尔，数字按键也可以用来进行选择。在此场合，数字按键可以直接选择屏幕上的某一选项。在视频 CD 的菜单中，只能使用数字按键选择。
- 如果视频 CD 有多个菜单，各个菜单的页面之间可以使用 ◀◀ 或 ▶▶ 切换。

DVD VCD

## 打开或返回 DVD/视频 CD 的菜单屏幕

虽然根据碟片的不同会有差异，但大致如下。在 DVD 碟片播放之际，按下 MENU、TOP MENU 或 RETURN 按键；在视频 CD 碟片播放之际，按下 RETURN 按键，可以显示菜单屏幕。关于详情，可以参考 DVD 碟片或视频 CD 的封套或其他有关文档。

### ■ 不显示菜单屏幕播放视频 CD 碟片

具有 PBC（播放控制）功能的视频 CD 在开始播放时自动出现菜单屏幕，但是播放视频 CD 碟片时亦可能不显示菜单屏幕。当具有播放控制（PBC）功能的视频 CD 装入时，先按下 ■ 按键，然后，按下期望播放的曲目号码对应的数字按键。

### ■ 当屏幕保护出现时

在碟片播放中，当碟片被暂停，一定时间后，屏幕保护出现。按下 || 或 ▶，恢复播放。另外，本机也可以被编程到在设定的时间后关闭（见 71 页）。电视机屏幕 ON 或 OFF 时，都可以播放 CD。

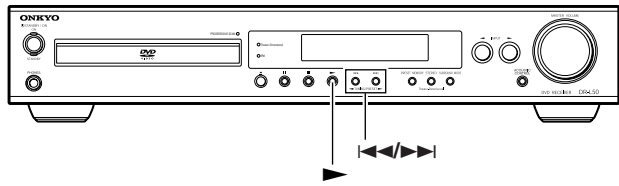

在操作遥控器之前  
按下 MODE RECEIVER 按键。

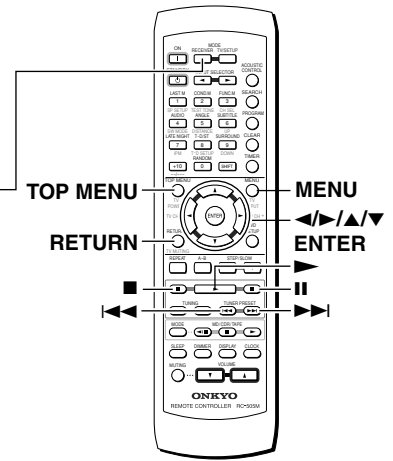

DVD VCD CD MP3

## 章节（曲目）向前/向后跳越

<p>遥控器</p> <p>本机</p>	<p><u>向前跳越到下一章节（曲目）</u></p> <p>按下 <b>▶▶ </b>。</p> <p>按下后可向前跳越到下一章节（曲目）。</p> <p><u>向后跳越到上一章节（曲目）</u></p> <p>按下 <b> ◀◀</b>。</p> <ul style="list-style-type: none"> <li>按下后可向后跳越到当前章节（曲目）的开头。</li> <li>按下该按键两次，可以跳跃到上一章节（曲目）。</li> </ul>
----------------------	---

DVD VCD CD MP3

## 向前及向后扫描

<p>遥控器</p> <p>本机</p>	<p><u>快速正向及反向扫描</u></p> <p>在播放中向前或向后扫描时，按下并保持 <b>◀◀/▶▶</b>（前面板上的 <b> ◀◀/▶▶ </b>）按键。</p> <p>当在屏显示出现闪烁的“▶▶ 1”或“◀◀ 1”时，松开按键可以返回正常播放。</p> <p><u>变速扫描（仅限于遥控器操作）</u></p> <ol style="list-style-type: none"> <li>在播放中，按下 <b>▶▶</b> 或 <b>◀◀</b>（不保持），开始进行扫描。 “▶▶ 1”或“◀◀ 1”出现在屏幕上。</li> <li>根据碟片的不同，您可以再次按下 <b>▶▶</b> 或 <b>◀◀</b> 按键，增加扫描速度。 在屏显示出现扫描速度。 DVD 碟片具有 3 种扫描速度： 1 ↔ 2 ↔ 3 CD 和视频 CD 具有 2 种扫描速度： 1 ↔ 2 MP3 只有 1 种扫描速度。</li> <li>按下 <b>▶</b> 按键后可返回正常播放。</li> </ol>
----------------------	---

# 开始使用 DVD 接收机

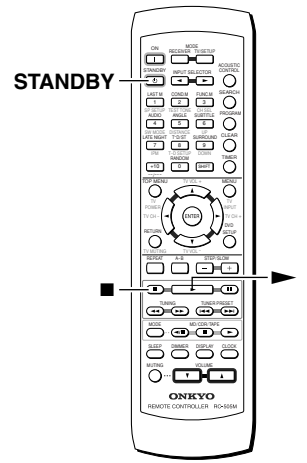

STANDBY/ON

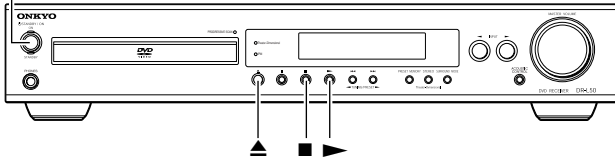

DVD VCD

## 从以前停止播放的地方恢复跳越

使用重新播放功能可以从以前停止的地方再次开始播放。这些功能不适合于 MP3 和 CD 碟片。

1

遥控器



本机



按下 ■ 按键一次。

显示器上出现“STOP”（停止），然后是“RESUME”（恢复）字样，停止位置被记忆。

- 只要碟片还在 DVD 接收机之中，恢复位置就被记忆保存-即使关闭电源也不要紧。
- 当 ► 被再次按下时，按下 ■ 两次，碟片即返回开始位置。显示器上显示碟片类型（DVD 或 视频 CD）。

2

遥控器

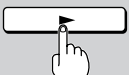

本机



按下 ► 按键。

从以前停止的位置恢复播放。

DVD VCD CD MP3

## 停止播放以及关闭电源

1

遥控器



本机



按下 ■ 按键。

停止播放。

2



按下 ▲ 按键。

碟片托盘弹出。

3

取出碟片。

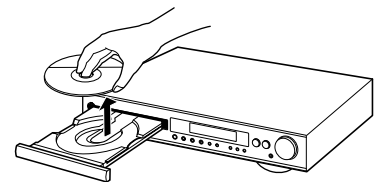

4

遥控器

STANDBY



本机



按下 STANDBY ON（前面板上的 STANDBY）按键。

碟片托盘缩回。

### 注意

- 实际上重新开始播放的位置可能在停止地点的稍前或稍后。
- 如果您希望取出碟片，但希望恢复播放时仍从最终停止位置开始播放时，请使用 LAST MEMORY 功能（请参见第 64 页）。
- 当您打开碟片托盘，改变父母锁定水平设定（第 79 页）或在屏显示（OSD）设定（第 74 页）时，所记忆的恢复位置被消去。

# 收听收音机

有两个方法可以选择收音机电台：

- 一个是手动调谐
- 另一个是预设收音机电台，然后选择预设的波段

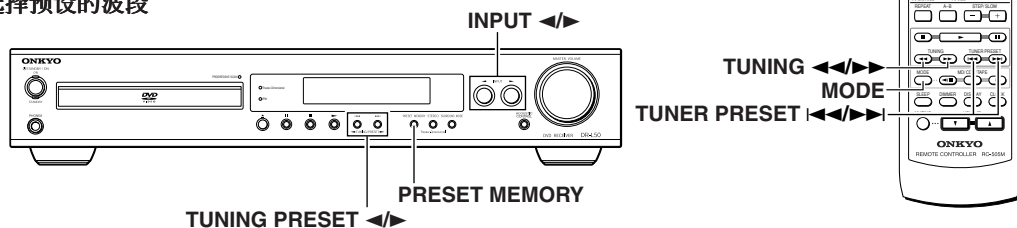

## 手动调谐

<p><b>1</b> 本机</p> <p>遥控器</p>	<p>反复按下主机上的 INPUT ◀/▶ 按键或遥控器上的 INPUT SELECTOR ◀/▶ 按键，选择波段 (FM 或 AM)。</p> <p>例如，当选择 FM 时。</p>
<p><b>2</b> 本机</p> <p>遥控器</p>	<p>按下主机上的 TUNING/PRESET ◀/▶ 按键或遥控器上的 TUNING 按键，1 秒钟左右。</p> <ul style="list-style-type: none"> <li>• 当波段为 FM 时 自动调谐开始。频率以 50 kHz 步长变化。在收听广播时，扫描停止，频率闪烁显示。</li> <li>• AM 波段时 频率按以下顺序改变： - (南美机型) 10 kHz 步长 - (其他机型) 9 kHz 步长 当您释放该按键时，频率变化停止并在显示器上闪烁。</li> </ul>
<p><b>3</b> 本机</p> <p>遥控器</p>	<p>当频率闪烁时 (大约5秒钟)，按下主机上的 TUNING/PRESET ◀/▶ 按键或遥控器上的 TUNING ◀◀/▶▶ 按键，改变频率。</p> <ul style="list-style-type: none"> <li>• 每按下该按键一次，频率就会改变。</li> <li>• 只要频率闪烁显示，您就可以改变频率。每按下按键一次，频率闪烁显示大约 5 秒钟。</li> </ul>

## 调谐微弱的频率 (仅适用于 FM 电台)

在立体声 FM 电台中调谐时，如果信号很强，FM STEREO 指示灯点亮。



如果信号微弱，您就无法调入电台。这时，按下遥控器上的 MODE 按键。FM STEREO 指示灯和 AUTO 就会熄灭。然后选择自己期望收听的电台。(此时，电台的音频以单声道接收，可能会听到电台之间的噪音干扰。)

遥控器

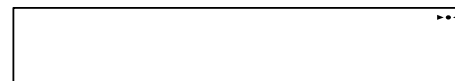

## 预设收音机电台

您可以预先设定 30 个 AM 和 FM 电台。

<p><b>1</b></p>	<p>调谐您想预设的收音机电台 (参见左边的步骤)。</p>
<p><b>2</b> 仅限于本机</p>	<p>按 PRESET MEMORY 键。显示器上的预先设定号码开始闪烁。</p>
<p><b>3</b> 本机</p> <p>遥控器</p>	<p>(在 8 秒钟之内)按下主机上的 TUNING/PRESET ◀/▶ 按键或遥控器上的 TUNER PRESET ◀◀/▶▶ 按键，选择预先设定号码。</p>
<p><b>4</b> 仅限于本机</p>	<p>按 PRESET MEMORY 键。电台被记录在所预设的波段。要登记另一个预设电台时，请重复步骤 1 至 4。</p>

# 收听收音机

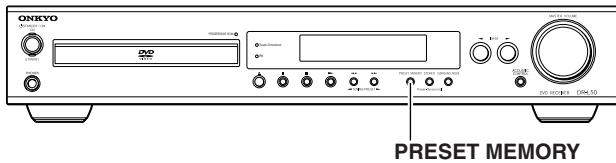

PRESET MEMORY

在操作遥控器之前  
按下 MODE RECEIVER 按  
键。

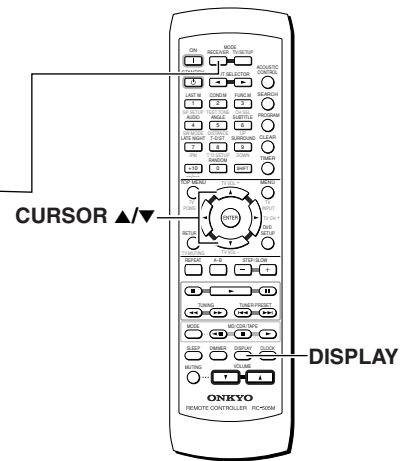

CURSOR ▲/▼

DISPLAY

## FM 自动预先设定记忆

本功能可以自动地将频率保存到记忆之中，从而避免了烦琐的手工操作。

1



按下并保持

按下 PRESET MEMORY 按键并保持数秒钟。显示器上出现闪烁的“**AUTO MEM**”字样。再按下并保持数秒钟，自动记忆功能开始。

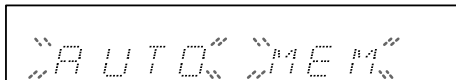

频率扫描从低到高。选择 20 个信号最好的 FM 电台，从低到高依次保存到预先设定记忆之中。如果你已经记忆了 10 个 AM 电台，您总共可以记忆保存 30 个 AM/FM 电台。

### 注意

以前记忆的所有 FM 电台将被自动记忆的电台取代。

## 预先设定电台的命名

您可以为预先设定的电台命名，这样，当您选择该电台时，显示器上就出现其名称而不是频率。名称可以使用以下 54 个字符。**\_ABCDEFGHIJKLMN OPQSTUVWXYZ”’&() [ ]\*+,-./=?0123456789**

### 注意

您不可以为具有节目服务(PS)名称的 RDS 电台命名，这是因为其 PS 名称优先于其他字符信息(有关 RDS 的详情，请参考第 39 页)。

- RDS 接收仅限于欧洲机型。

1

### 选择期望命名的电台

请参考第 39 页的“选择预设电台”。

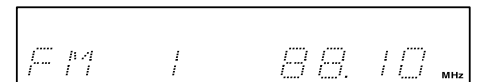

2



按下遥控器上的 DISPLAY 按键并保持 2 秒钟以上。

DVD 接收机进入字符输入模式，显示器上出现“**NAME IN**”字样，然后，出现闪烁的“.....”标记。

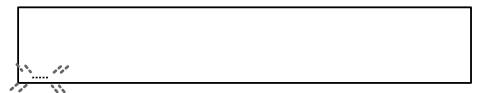
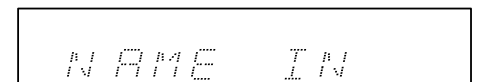

3



使用光标 ▲/▼ 按键选择字符，然后，按下 ENTER 按键，保存该字符。

“.....”标记出现在刚刚保存的字符旁边。反复进行步骤3，输入其他字符。您可以使用光标按键移动光标 ◀/▶，从而可以在任何位置输入字符。您最多可以保存 8 个字符。

当 8 个字符输入完毕后，显示器上出现“**COMPLETE**”字样。如果输入的字符不到 8 个，可以反复按下 ENTER 按键，将光标移动到末尾，或者按下 DISPLAY 按键并保持 2 秒钟以上。

### 提示

改变输入的名称时，可以遵循以上步骤。在步骤 3，使用左/右光标按键 ◀/▶，选择期望修改的名称。每次只能修改一个字母。删除字幕时可以选择一个空白( )，您不能一次删除整个一个名称。

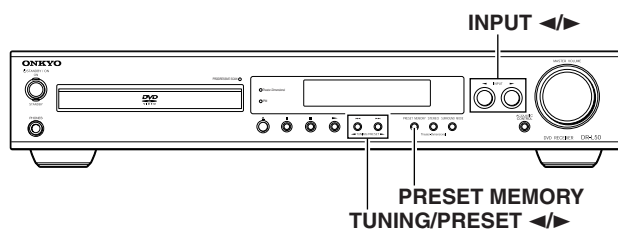

INPUT SELECTOR ◀▶

TUNER PRESET ◀◀▶▶

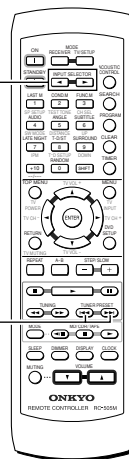

## 选择预设电台

在选择预先设定的电台之前，您必须预先设定电台。请参考第 37 页，“预设收音机电台”。

### 1 遥控器

INPUT SELECTOR



按下遥控器上的 INPUT SELECTOR ◀▶ 按键或主机上的 INPUT ◀▶ 按键，将输入源切换到 FM 或 AM。在此步骤中所选的波段不会影响下一个步骤。

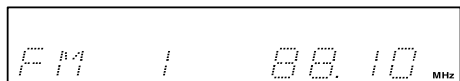

本机



### 2 本机



按下主机上的 TUNING/PRESET ◀▶ 按键或遥控器上的 TUNER PRESET ◀◀▶▶ 按键，选择期望的电台的预先设定号码。



遥控器

TUNER PRESET



#### 注意

如果您按下主机上的 TUNING/PRESET ◀▶ 按键或遥控器上的 TUNER/PRESET ◀◀▶▶ 按键并保持 0.5 秒钟以上，则主机进入手动调谐模式。请参考第 37 页的“手动调谐”的步骤 2。

## 清除预设电台

### 1

选择您希望清除的预设电台（参见左边的步骤）。

### 2

仅限于本机



按 PRESET MEMORY 键。“ERASE”出现在显示窗上。

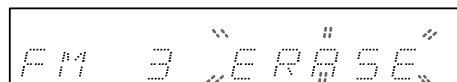

### 3



当“ERASE”闪烁时（大约 8 秒钟），再次按下 PRESET 按键。所选的预设电台将被删除。

## 接收 RDS（仅限于欧洲机型）

当接收到 RDS（Radio Data System，无线数据系统）电台广播的 PS（Program Service Name，节目服务名称）信息时，RDS 指示灯点亮，电台的名称将显示出来。（RDS 接收仅限于具有 RDS 广播的地区。）

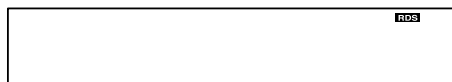

## 收听广播节目时的各种功能

要使用下列功能，请参见第 42 页。

- 调整音量
- 消除声音
- 通过耳机收听
- 控制 DVD 接收机的显示器的亮度。

## 收听收音机节目时享受环绕声模式

请参考第 48 页。



# 播放所连接的音源

本章节提示您如何播放连接到 DVD 接收机上的音源。

在进行本节介绍的各个步骤时，您也许应该参考第 18, 19 页的“连接到电视机”，以及第 22 页的“与音频/视频装置连接”的有关内容。

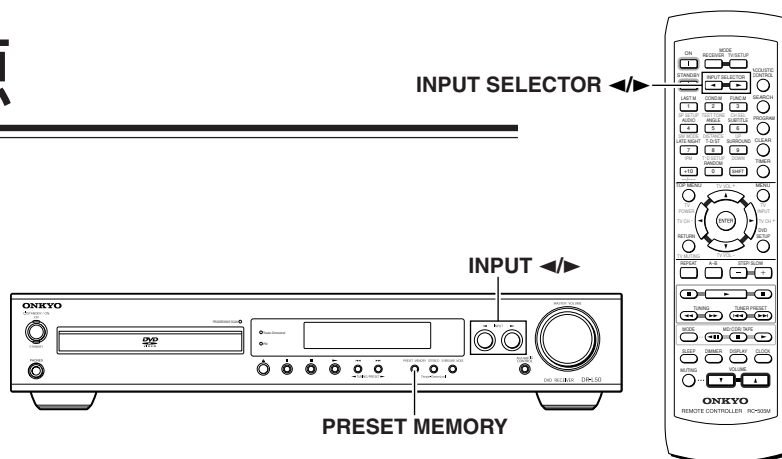

**1** 遥控器

按下遥控器上的 INPUT SELECTOR ◀/▶ (输入选择器) 或按下本机上的 INPUT ◀/▶ (输入) 键，选择下列输入音源之一：

- TV
- MD/CDR/TAPE

本机

所选的输入源出现在多目的显示器上。所选的输入源指示灯也点亮直至 DVD 接收机转换至其它输入源。

例：选择了 MD 时的显示器。

**2** 启动播放选定的音源。

## ■ 改变“MD”显示以与连接的音源匹配

- 1 按下主机上的 INPUT ◀/▶ 按键，选择 MD。
- 2 按下 PRESET MEMORY 按键。显示器上出现“NAME SEL”，然后“MD”闪烁。
- 3 反复按下 INPUT ◀/▶ 按键，选择期望的操作。显示器将按以下顺序变化：  
MD→CDR→TAPE→MD
- 4 按下 PRESET MEMORY 按键选择。“COMPLETE”显示出来，主机切换到选择的输入。

## ■ 关于数字式声音

如果装置是以数字式连接到 DVD 接收机上，从数字式输入的声音将被自动选择并播放，而不是模拟声音。说明如下。

- 当选择 TV 音源时，来自 DIGITAL OPTICAL INPUT 连接器的数字式声音被播放。

当播放数字音响时，显示器上的 DIGITAL 指示灯点亮。根据所接收到的音响系统的不同，DIGITAL 或 DTS 指示灯也可能点亮。

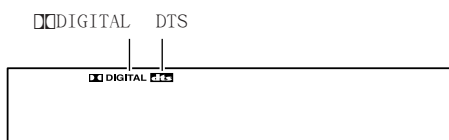

### 注意

DVD 接收机仅从所连接的装置重现 DOLBY DIGITAL, DTS 或 PCM 声音格式。

## 当您播放所连接音源时的各种功能

要使用下列功能，请参考第 42 页。

- 调整音量
- 消除声音
- 通过耳机收听
- 控制 DVD 接收机的显示器的亮度。

## 享受所连接音源的环绕声模式

请参考第 48 页。



## 使用随机附带的遥控器操作 Onkyo 的 MD 录音机/CD 录音机/磁带卡座

■ 操作以 RI 缆线连接在 DVD 接收机上的 ONKYO CD 录音机, MD 录音机或磁带卡座 (参见第 23 页)。

当您期望操作该装置时, 将遥控器指向 DVD 接收机。

当连接 CD 录音机时, 请使用输入选择按键选择 CDR (参见第 40 页)。选择 CDR 之后, 您就可以使用 CDR 功能。连接磁带卡座时, 请按照同样的步骤选择 TAPE。

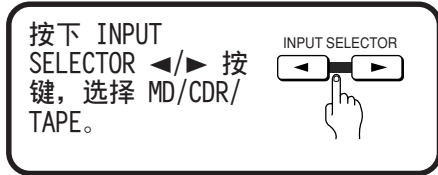

### CD 录音机



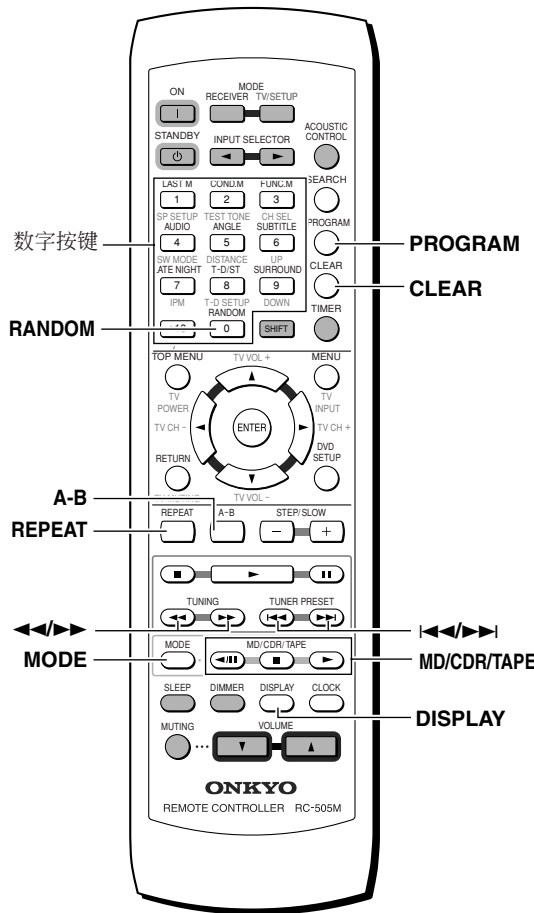

	播放
	停止/解除
	暂停
	向下
	向上
	快速后退
	快速前进
REPEAT	反复模式
RANDOM	随机播放 (按下 SHIFT 按键 10 秒钟之内, 按下“0”按键。)
DISPLAY	改变显示
PROGRAM	记忆
CLEAR	清除
0-9, +10 (---)	数字按键
MODE	播放模式(随机, 编程, 正常)



### MD 录音机

	播放
	停止/解除
	暂停
	向下
	向上
	快速后退
	快速前进
REPEAT	反复模式
RANDOM	随机播放 (按下 SHIFT 按键 10 秒钟之内, 按下“0”按键。)
DISPLAY	改变显示
PROGRAM	记忆
CLEAR	清除
A-B	A-B 反复
0-9, +10 (---)	数字按键
MODE	播放模式(随机, 编程, 正常)

### 磁带卡座

	播放
	停止
	反向播放 (仅限于反向磁带卡座)
	卷回
	快速前进
REPEAT	选择反向模式 (⏮, ⏭)

### 注意

- 您可以在任何模式下使用图中的灰色按键来控制 DVD 接收机。
- 某些按键也许不能正常工作。

# 对所有音源的各种功能



## 调整音量

前方左和右扬声器，中央扬声器，左和右的环绕声扬声器，重低音扬声器的音量将同时被调整。  
当耳机被连接，您能通过耳机调整声音的音量。

### ■ 用遥控器操作



按 VOLUME ▲/▼ 键。



### ■ 用本机操作

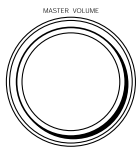

顺时针方向旋转 MASTER VOLUME 增加音量或者反时针方向减少音量。

## 消除声音

仅限于遥控器

按 MUTING 键。

“MUTING”出现在多目的的显示窗上大约 3 秒钟。消音模式中 MUTING 指示灯也在显示窗上闪烁。

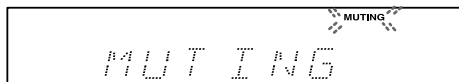

要恢复声音时再按 MUTING。

注意

如果您在消音时关闭装置电源并且再启动时声音将恢复。

## 通过耳机收听

将立体声耳机的插头插入 DVD 接收机的 PHONES 端子。

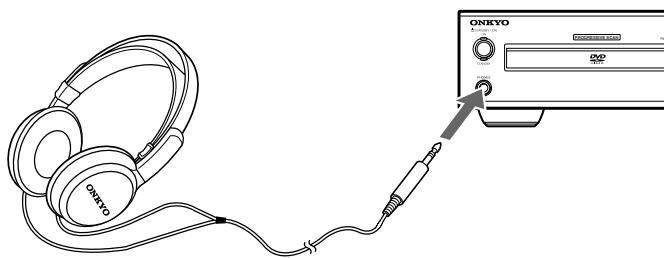

注意

- 当连接上耳机之后，扬声器中不再发出音响。
- 在 PHONES 端子上插入耳机之后，收听模式被设定为“STEREO”（立体声）。
- 当您拔出耳机后，返回到以前的收听模式。

## 控制 DVD 接收机的显示器的亮度

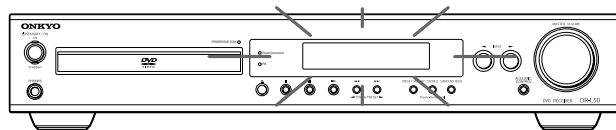

仅限于遥控器

按下 DIMMER。

每按下该按钮一次，亮度如下变化：



- 显示器变暗。
- ↓ 显示器变的最暗。
- ↓ 显示器返回原来的亮度。

# 使用定时器功能

本说明书使用 24 小时计时来说明时钟的设定。时钟的显示也可以设定为 AM/PM 小时计时方式。

## 警告

- 如果出现电源断电事故，或者主机的电源线被拔掉，时钟的显示将会消失。请重新设定时间。
- 当使用时钟功能时，请确认主机的电源线连接妥当。

在操作遥控器之前  
按下 MODE RECEIVER  
按键。

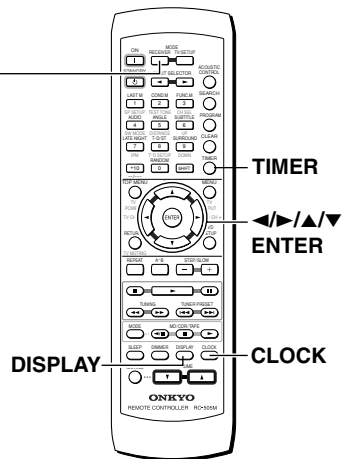

## 设定当前的日期和时间

**1** 反复按下 **TIMER** 按键，直到主机的显示器上出现“**CLOCK**”字样，然后按下 **ENTER** 按键。

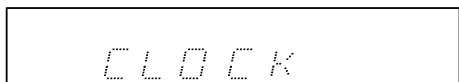

**2** 按下光标按键 (**▲/▼**) 选择一周中的一天，然后按下 **ENTER** 按键。

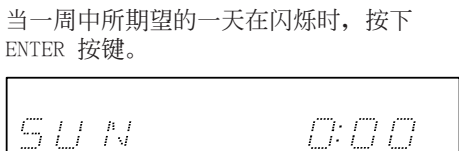

一周中的日子按以下次序显示：

SUN (周日)	THU (周四)
MON (周一)	FRI (周五)
TUE (周二)	SAT (周六)
WED (周三)	

**3** 切换时钟的显示方式 (24 小时/AM/PM 小时) 时，按下 **DISPALY** 按键。



**4** 按下光标按键 (**▲/▼**) 设定时间。

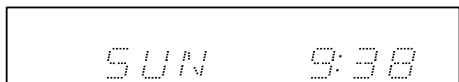

### 提示

当使用 24 小时显示时，您也可以使用数字按键。

**5** 时钟启动。  
将日期，时间等设定之后，按下 **ENTER** 按键。显示器切换到原来状态。

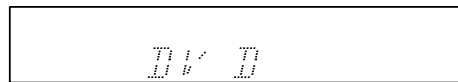
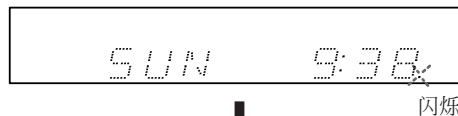

显示器切换到原来状态。

## ■ 显示当前时间

按下遥控器上的 **CLOCK** 按键。

如果时钟还没有设定，则“**ADJUST**”字样会闪烁出现。此时，请设定时间。

当电源打开时，按下遥控器上的 **CLOCK** 按键可以显示当前的日期和时间，再次按下 **CLOCK** 按键时，显示器返回以前的状态。

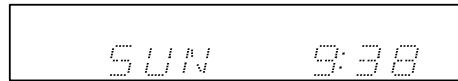

当主机处于待机状态时，按下遥控器上的 **CLOCK** 按键可以显示当前的日期和时间。但是，显示器在 7 秒钟后熄灭(省电模式)。

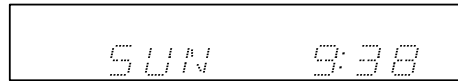

显示器在 7 秒钟后熄灭

# 使用定时器功能

## 警告

- 在定时器播放或定时器录音时，您不能进行时间的设定操作。

请确认系统的连接正确无误。如果连接不妥，定时器播放或录音将无法进行。

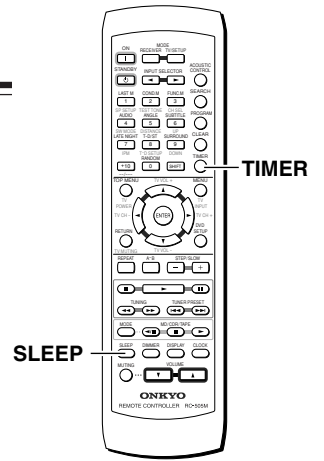

## 定时器类型

- SLEEP:** 在设定的时间使系统进入待机状态。  
按下 SLEEP 按键，可以激活睡眠定时器。
- (播放)**
- ONCE:** 在设定之后，只激活一次。
- WEEKDAY:** 在一周中的每一天（周一到周五）激活定时器播放。
- 您可以改变一周中特定的几天。
- WEEKEND:** 在周末激活定时器播放。
- 您可以改变周末中特定的几天。
  - 您可以将 WEEKDAY 和 WEEKEND 设定为相同的日期。
- (录音)**
- REC:** 可以设定为 ONCE（一次）或 EVERY（每天）。  
设定为 ONCE 时，只激活定时器录音一次；设定为 EVERY 时，在每天的特定时间进行录音。

### ■ 关于定时器显示

反复按下 TIMER 按键时，可以显示各种时间。一个点亮的 TIMER 指示灯表示时间被设定。

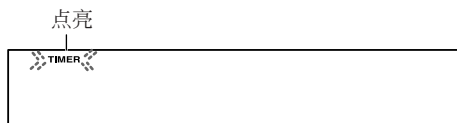

## 使用睡眠定时器



按下 SLEEP。

在多功能显示器上出现“SLEEP 90MIN”并保持约 5 秒钟。这表示主机将在 90 分钟后进入待机状态。当定时器打开时，显示器上的 SLEEP 指示灯点亮。

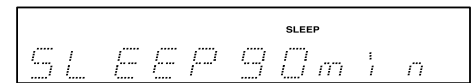

每按下 SLEEP 按键一次，剩余时间就会缩短 10 分钟。按下光标按键 ▲/▼ 可以 1 分钟的间隔调节时间。

### ■ 检查剩余时间

当睡眠定时器打开时，按下 SLEEP 按键。

如果您在剩余时间显示出来时，按下 SLEEP 按键，则剩余时间会缩短 10 分钟。

### ■ 解除睡眠定时器

反复按下 SLEEP 按键，直到 SLEEP 指示灯熄灭。

对 FM, AM 进行定时器播放时, 首先要进行电台的预先设定(参见第 37 页)。

**警告**  
如果当前的时间没有设定, 则您无法设定定时器播放。

在操作遥控器之前  
按下 MODE RECEIVER  
按键。

STANDBY

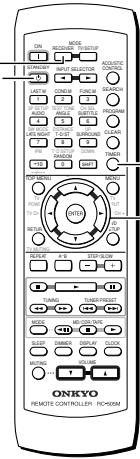

TIMER

ENTER

## 播放定时器的预先设定

**1** 反复按下 TIMER 按键, 选择期望的定时器类型。



WEEKDAY

按下 ENTER 按键, 可以选择“WEEKDAY”, “WEEKEND”或“ONCE”。

**提示**  
当各种定时器被设定时, 显示器顶部的指示灯点亮。

**2** 反复按下 (▲/▼) 按键, 选择定时器播放使用的装置的类型。



当期望的装置显示出来时, 按下 ENTER 按键。

ON

- 如果您选择的装置没有连接到系统中, 定时器会照常激活, 主机也会打开, 在定时器设定的时间, 功能也会随之改变, 但是, 不会有其他任何事情发生。

**3** 按下 (▲/▼) 按键, 选择开始播放的时间。



当期望的时间出现时, 按下 ENTER 按键。

ON 7:30

- 提示**
- 当设定到期望的播放开始时间 (ON) 时, 会自动设定播放 1 小时后结束 (OFF)。
  - 当使用 24 小时显示时, 您也可以使用数字按键。

**4** 按下 (▲/▼) 按键, 选择播放的停止时间。



当期望的时间出现时, 按下 ENTER 按键。

OFF 8:00

当选择无线电台定时器播放时, 使用光标按键选择期望的电台, 然后按下 ENTER 按键。

如果您选择了 ONCE 定时器, 请跳转到步骤 6。

**5** 设定日期

显示出来的字符表示当时的日期设定。

SMTWTFSSSET

Sun. Tue. Thu. Sat. Set  
Mon. Wed. Fri.

改变日期时:

按下 (◀/▶) 按键, 期望的日期闪烁。



\_ M T W T F \_

按下 (▲/▼) 按键, 选择/放弃该日期。



按下 ENTER 按键, 确认该设定。

\_ M T \_ T F \_

点亮

TIMER ON

TIMER 指示灯点亮。

**6** STANDBY



将电源置于待机状态。

按下 STANDBY 按键, 将电源置于待机状态。

**警告**

如果主机电源不处于待机状态, 即使设定了定时器播放, 定时器也不会起动。所以, 请确认主机进入待机状态。

# 使用定时器功能

对 FM, AM 进行定时器播放时, 首先要进行电台的预先设定 (参见第 37 页)。

## 警告

- 如果当前的时间没有设定, 则您无法设定定时器播放。请确认当前时间是否已经设定。
- 除了 EVERY 之外, 其他的定时器录音只使用一次。当录音结束时, 定时器就被解除。

在操作遥控器之前  
按下 MODE RECEIVER  
按键。

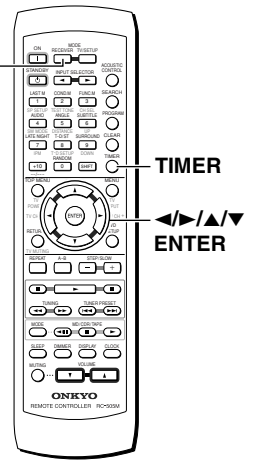

## 设定录音时间

**1** 反复按下遥控器上的 **TIMER**, 选择 **REC**。  
选择“REC”之后, 按下 **ENTER** 按键。

**2** 按下 (**▲/▼**) 按键, 选择录音音源。  
选择 TV, FM 或 AM 之后, 按下 **ENTER** 按键。

**3** 反复按下 (**▲/▼**) 按键, 选择录音开始时间。  
当期望的时间显示出来后, 按下 **ENTER** 按键。

**提示**

- 在设定 MD 的定时器录音时, 录音开始时间最好比实际时间早 1 分钟。这是因为有时候录音的开始会滞后数秒钟。
- 当设定到期望的播放开始时间 (ON) 时, 会自动设定播放在 1 小时后结束 (OFF)。
- 当使用 24 小时显示时, 您也可以使用数字按键。

**4** 按下 (**▲/▼**) 按键, 选择录音的停止时间。  
当期望的时间出现时, 按下 **ENTER** 按键。

**5** 按下 (**▲/▼**) 按键, 选择期望的电台。  
期望的电台显示后, 按下 **ENTER** 按键。

**6** 按下 (**▲/▼**) 光标按键, 选择 **ONCE** 或 **EVERY**。

**警告**  
将录音定时器设定为 **ONCE** 时, 只能录音一次。

**ONCE 录音:**  
按下 (**▲/▼**) 选择日期 (或 **NEXT**), 然后按下 **ENTER** 按键。  
(下次设定时间时显示)

或  
(选择一周中的某一天)

首先, 当前日期闪烁。

**EVERY 录音:**  
设定日期。

当各种定时器被设定时, 显示器顶部的定时器指示灯点亮。

**改变一周中的日期设定:**  
按下 (**◀▶**) 按键, 期望的日期点亮。

按下 (**▲/▼**) 按键, 选择/放弃该日期。  
按下 **ENTER** 按键, 确认该设定。

STANDBY

TIMER

在操作遥控器之前  
按下 MODE RECEIVER  
按键。

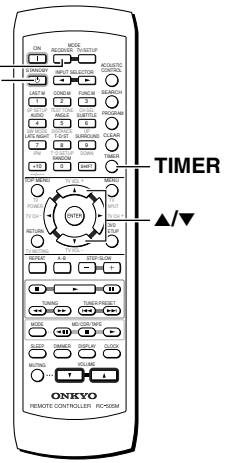

## 打开或关闭定时器

- 期望解除或启动定时器时，复位一个解除的定时器，或改变录音定时器的设定时，可以使用此功能。
- 如果当前时间没有设定，则不能设定定时器。

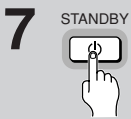

### 将电源置于待机状态。

按下 STANDBY 按键，使得系统进入待机状态。

- 在定时器录音时，静音功能被激活。如果您期望在录音时监听音响，可以按下遥控器上的 MUTE 按键，取消静音功能。

#### 警告

- 即使录制定时器被设定，除非将电源设定到待机模式，否则定时器将不进行操作。请确认该系统处于待机模式。

## ■ 定时器设定重叠时

- 在定时器播放期间，如果电源打开，即使您设定另外的定时器，它也不会起作用。当进入待机状态时，初始的定时器才被解除。

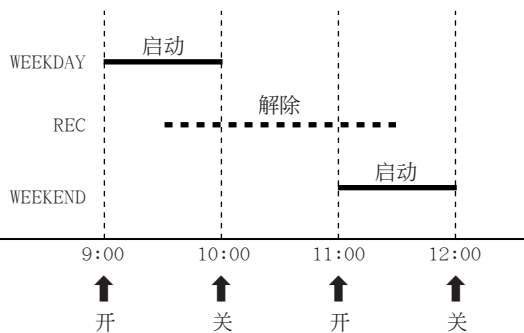

- 如果 WEEKDAY 定时器的结束时间以及 REC 定时器的开始时间被设定为相同的时间，则 REC 定时器不会激活。请在定时器的结束时间和开始时间之间留 1 分钟的间隔。
- 如果两个以上的 ONCE/WEEKDAY/WEEKEND/REC 定时器被设定为相同的开始时间，则按以下顺序优先启动：ONCE → WEEKDAY → WEEKEND → REC。
- 如果 REC 定时器的设定因为电源打开（或其他原因）不能激活，则显示器上的 TIMER（定时器）指示灯也不会点亮，定时器的设定被取消。
- 当一个定时器的开始时间到达后，如果主机的电源已经打开，而且，与另一个定时器的时间重叠，则第二个定时器不会启动。



### 1 反复按下 TIMER 按键，选择期望的定时器类型。

当各种定时器被设定时，显示器顶部的 TIMER 指示灯将点亮。

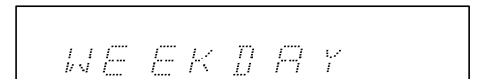

### 2 使用 (▲/▼) 按键切换定时器的打开或关闭。

定时器切换后大约 2 秒钟，原来的画面重新显示。

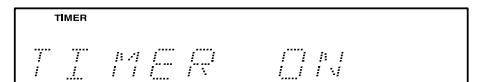

或

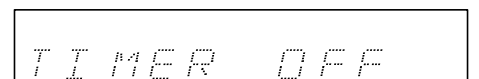

#### 警告

按下 ENTER 按键，激活开始时间（等）设定模式。



# 欣赏环绕声模式

DVD 接收机的环绕声效果可以使得您在自己的家里享受到电影院或音乐厅中的临场感觉。在使用任何音响效果之前，必须首先进行妥当的扬声器配置（参考第 28-30 页）。

扬声器的配置对环绕声极为重要。请参考第 20 页的“连接扬声器”，以及第 21 页的“如何放置扬声器”等相关内容。

DVD 接收机可以播放以下音响系统。

## ■ DOLBY DIGITAL (杜比数字) 环绕声, DTS (数字影院系统) 环绕声

### 建议采用的扬声器设定

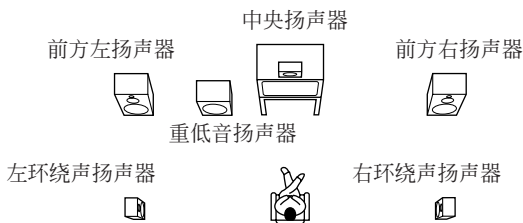

本 5.1 声道数字环绕声格式能使您分别录音和播放五声道的全范围 (20 Hz-20 kHz) 声道 (前方左和右, 中央, 两个环绕声声道), 外加一个 LFE (低频率音响效果) 声道作为低频范围效果声音。它将再现只有在电影院或音乐厅里才能听到的逼真的声音效果。

### DOLBY DIGITAL 环绕声

DVD 影碟拥有 标记, 运用于本系统, 版权所有。

要从所连接的装置播放 DOLBY DIGITAL 环绕声时, 除上述的扬声器配置以外, 还必须进行数字连接。

### DTS 环绕声

带 标记的 DVD 影碟和 CD 用此系统录制。

要从所连接的 LD 播放机等装置播放 DTS 环绕声时, 除上述的扬声器配置以外, 还必须进行数字连接。

### DTS 环绕声的注意事项

- 如果您播放 DTS 环绕声是用 DVD 接收机, 或者用数码相机连接播放机进行 DTS 编码, 您可以听到较短时间的噪声, 直到 DVD 接收机上 DTS 译码器认出是 DTS 编码信号并启动操作。这不是故障。
- 如果以快倒或快进, 暂停或跳跃章或轨迹的方法播放 DTS 环绕声源, 可能会听到噪音。这不是故障。
- 即使当播放的 DTS 环绕声源输入终止和 DTS 信号传输结束, DVD 接收机会残留 DTS 模式编码和 DTS 指示灯点亮。这是为您在装置的暂停, 快进, 快倒, 或者跳跃章节或曲目的播放时防止噪声。所以如果从 DTS 信号直接地转换到 PCM (双声道数码立体声) 信号, PCM 信号不将被播放。在这情况下停止播放大约 3 秒钟, 然后恢复播放。
- 即使将播放机数字式地连接到 DVD 接收机, 有些 CD 播放机 (如果被连接到 DVD 接收机上) 和 LD 播放机的音源在 DVD 上也可能不播放 DTS 环绕声。因为不符合 DTS 环绕声源。直到您连接给 DVD 接收机的播放机是数码的为止才能进行播放。在这情况下, 在播放机上被加工的数码信号 (例如输出等级, 采样频率, 频率响应, 等等) 不能作为在 DVD 接收机上的 DTS 数据识别, 您会听见噪音代替适当的声音。

## ■ DOLBY PRO LOGIC II 环绕声

这是新一代的 5 通道环绕声系统, 是连接上一代 4 通道 (前方左/右, 中央以及单声道环绕声通道) Pro Logic 环绕声以及 5.1 通道 Dolby Digital 环绕声的桥梁。Dolby Pro Logic II 提供的 Movie 模式是观看媒体的最佳选择, 其 Music 模式则最适合欣赏音乐。在 Movie 模式下, 传统的频带狭窄的单声道环绕声通道被扩展为立体声, 从而使得播放的电影媒体的动感得到加强和丰富。在 Music 模式中, 即使对於 2 声道音源, 也可以产生自然的音场。

电影模式可以用于具有 标记的 VHS 和 DVD 软体, 也可以用于某些电视广播节目。音乐模式可以用来欣赏 CD 的立体声等。

## ■ Onkyo 独有的数字信号处理 (DSP) 模式

DVD 接收机为不同于 Dolby Digital 和 DTS 音响的音源提供下列的专用的 Onkyo 音响效果。

### Orchestra

这模式适合古典和歌剧音乐。中央声道被切断并且强调扩大的环绕声声道是立体声的形像。它将模拟自然的反响创造一个像在大厅里的效果。

### Unplugged

这模式适宜器械的声音、声乐作品, 爵士音乐。强调前置立体声, 它模拟接近舞台前面的音响。

### Studio-Mix

这模式是适合摇滚和流行音乐。带有强大的听觉形像, 活泼的音响将带给您感觉好像是在俱乐部里一样。

### TV Logic

这模式提供电视机节目的逼真音响效果, 就像在电视演播室里倾听。它将增加全部环绕和清晰的会话。

### All Ch St (All Channel Stereo)

这模式适合于背景音乐。前面和环绕声道将创建立体声形像。



## ■ 影剧院空间 (T-D) \*模式



通过第 21 页所述的完整扬声器配置和扬声器位置再现多声道声音，可以实现理想的家庭影剧院。但有时可能难以满足所有设定条件。在实际情况下，可能只有前方扬声器，或无法将环绕声扬声器放置到位。

即使您的扬声器系统没有完成，您仍然可以欣赏多通道的影剧院空间模式。影剧院空间模式可以根据“扬声器设定”（参考第 28 或 29 页）中的设定的扬声器通道数目，产生最合适的假想环绕声效果。

### 扬声器设定的重要性

校准各扬声器的声压是家庭影剧院声音再现的基本要素。这也可以称为虚拟环绕声再现。特别是两个重现虚拟环绕声信号的扬声器的水平匹配时间对准成为比普通多声道重现更重要的因素。

对于 DVD 接收机，多声道重现的校准（参考第 29 页上的“设定收听位置和各扬声器之间的距离”和第 30 页上的“调整各扬声器的相对音量平衡 — 测试音”）能提供最合适的水平匹配。

### 注意

- 对于包含多声道 DOLBY DIGITAL 和 DTS 环绕声等环绕声声道信号的输入源，对那些环绕声声道的信号进行虚拟处理。
- 对于双声道输入源在进行虚拟处理之前，环绕声声道元素自动以 DOLBY PRO LOGIC II 处理提取。
- 对于单声道或前方 3 声道立体声源，虚拟环绕声效果不起作用，因为这些输入源中不包含环绕声声道信号。

\* 影剧院空间是由 Onkyo 开发的虚拟环绕声技术。该技术经杜比实验室认可进行虚拟 Dolby Digital 和虚拟 Dolby Surround 产品的虚拟环绕声处理。

## 输入音源和环绕声模式的关系

可使用的收听模式根据输入源的声音类型而异。下表表示输入源类型和收听模式之间的相互关系。（每一列上部列出的音源可以使用以 × 表示的收听模式。）

输入音源的信号格式 音源软件	模拟/PCM		杜比数字		DTS
	PCM 96kHz	其他	2/0	其他	
收听模式		磁带卡座, 录像带, 音频 CD, 视频 CD, 录音机, FM 广播, AM 广播	DVD, LD, 数字 (卫星) 广播		DVD 视频, 音频 CD, 录像带, LD
STEREO	×	×	×	×	×
THEATER-DIMENSIONAL		×	×	×	×
DOLBY DIGITAL				×	
DTS					×
PL II MOVIE/PL II MUSIC		×	×		
ORCHESTRA		×			
UNPLUGGED		×			
STUDIO-MIX		×			
TV LOGIC		×			
ALL CH ST		×			

### 注意

- 当播放的 PCM 音源的取样率高于 48kHz 时，听音模式会被设定为“STEREO”。这样的高取样率音源通常来自 DVD 影像。
- 当扬声器的设定被设定到 2 声道 (SP 2CH) 时，您不能选择 DOLBY DIGITAL, DTS 或 PLII MOVIE/PL II MUSIC。另外，当扬声器的设定被设定到 2 声道 (SP 2CH) 或 3 声道 (SP 3CH) 时，您不能选择 ORCHESTRA, UNPLUGGED, STUDIO-MIX, TV LOGIC 或 ALL CH ST。

## 检测播放音源的音响系统

当 DOLBY DIGITAL 环绕声 (DOLBY DIGITAL), DTS 环绕声 (DTS) 或 PCM/MP3 DIGITAL (2 通道数字立体声) 音源播放时，DVD 接收机将自动检测音响系统。DVD 接收机上会亮起对应的音响系统的指示灯。

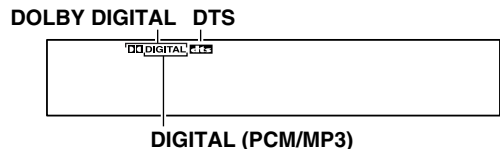

# 欣赏环绕声模式

## 选择影剧院空间模式

选择影剧院空间模式是控制到达收听者左右耳朵的声音特性的一种技术，因此，具有可以获得最佳影剧院空间效果的最优点。您需要调节最优点（皇帝位）的位置和其它因素以获得最佳的影剧院空间效果。

### ■ 收听角度

（“LSTN. ANGLE” 出现在显示窗上。）

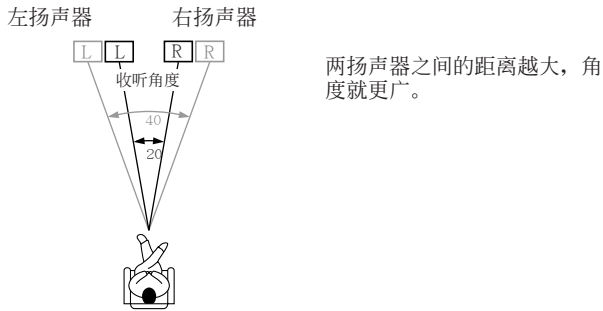

收听角度是从左右扬声器到收听位置的两条直线之间的角度。

在下列情况下需要调整收听角度：

- 请考虑前方左右扬声器和听音位置之间构成的角度，因为假想环绕声信号从前方左右扬声器中输出。

将“LSTN. ANGLE”设定为下列您感觉最有效的设定之一（括号中的收听角度为理想值）：

- Normal (30°)
- Wide (40°)
- Narrow (20°)

#### 注意

- 影剧院空间在以下情况下不能被激活。
  - 有耳机连接时，
  - 取样率高于 48 kHz 的 PCM 音源。
- 在下列情况下影剧院空间模式被取消而且 T-D 指示灯熄灭：
  - 选择其它收听模式，或
  - 输入源被转换为无法运行影剧院空间模式的类型。

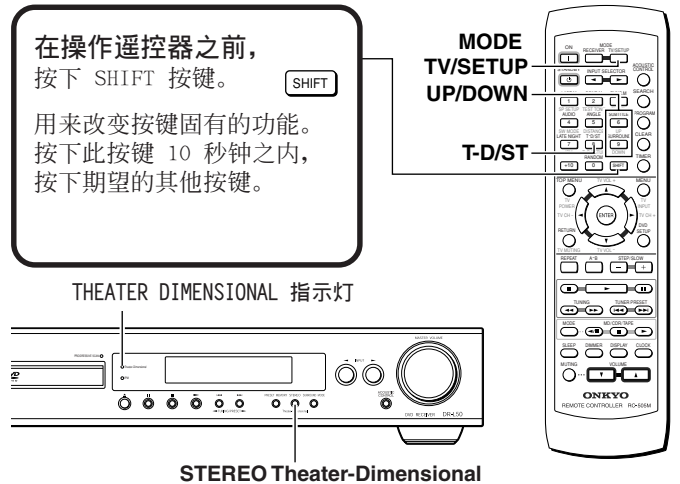

参考第 49 页“输入音源和环绕声模式的关系”。

<p><b>1</b></p> <p>遥控器</p> <p>T-D/ST</p> <p>8</p> <p>T-D SETUP</p> <p>本机</p> <p>STEREO</p> <p>Theater-Dimensional</p>	<p>按下遥控器上的 T-D/ST 按键，或者主机上的 STEREO/THEATER-DIMENSIONAL 按键。</p> <p>“Theater-Dimensional” 字样在显示器上滚动而过，主机上的影剧院空间指示灯点亮。要改变收听模式时，按下该按键一次变成立体声，再按下一次则变成 T-D。</p> <p>改变听音的角度时，请进行以下步骤。</p>
<p><b>2</b></p> <p>MODE TV/SETUP</p>	<p>按下 MODE TV/SETUP 按键。</p>
<p><b>3</b></p> <p>仅限于遥控器</p> <p>T-D/ST</p> <p>8</p> <p>T-D SETUP</p>	<p>按下 T-D SETUP 按键。</p> <p>“LSTN. ANGLE” 字样显示出来。然后，当前的听音角度显示出来。</p> <p>每按一下此键，项目如下改变：</p> <pre>         正常 (NORMAL)         ↓         广角 (WIDE)         ↓         狭窄 (NARROW)     </pre>

## 使用 Dolby Pro Logic II/Onkyo 所独有的 DSP 模式

参考第 49 页“输入音源和环绕声模式的关系”。

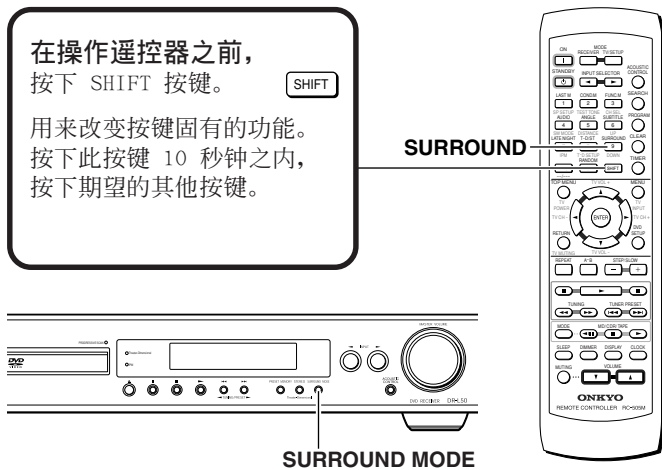

## 将声音改变为立体声

参考第 49 页“输入音源和环绕声模式的关系”。

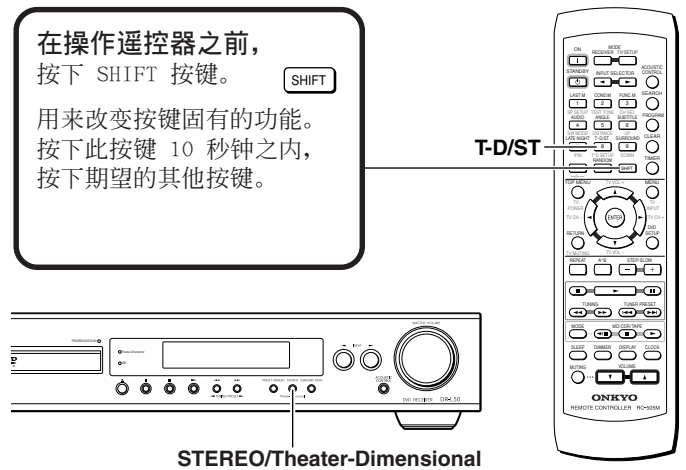

按遥控器上的 SURROUND 键或本机上的 SURROUND MODE 键选择“PL II”或 DSP 模式。第一次按此键时现在的收听模式出现在显示窗上，以后每按一下此键收听模式如下变化：

PL II MOVIE	→	PL II MUSIC
↑		↓
All CH ST		ORCHESTRA
↑		↓
TV LOGIC		UNPLUGGED
↑		↓
STUDIO-MIX		

- 在显示器上，“PL II MOVIE”或“PL II MUSIC”字样出现， PRO LOGIC II 指示灯点亮。
- 当选择“SPEAKER 2CH”时，PL II 以及 DSP 模式不能选择（只能选择“STEREO”）。
- 当选择“SPEAKER 3CH”时，只能选择“PL II MOVIE”或“PL II MUSIC”。

按下遥控器上的 T-D/ST 按键，或者主机上的 STEREO 按键。在显示窗上，“STEREO”出现且 STEREO 指示灯点亮。

**STEREO**

# 欣赏环绕声模式

## 临时调节各扬声器的相对音量平衡

您可以在收听声音时根据自己的喜好重新调节各扬声器的相对音量平衡。

如果您不保存该调整值，则在 DVD 接收机进入待机模式时或主机被切断时恢复到第 30 页的设置值。

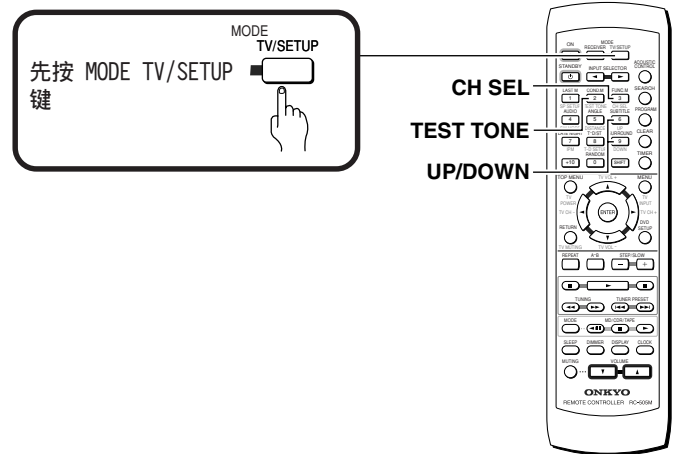

### 1

仅限于遥控器

FUNC.M  
3  
CH SEL



#### (检查各扬声器的相对音量平衡)

在播放音源时，反复按 CH SEL 键。每按一下此键改变输出声音的扬声器，而且所选的扬声器按以下顺序出现在显示窗上：

LEFT (前方左声道)  
↓  
CENTER (中央声道)  
↓  
RIGHT (前方右声道)  
↓  
SURR R (环绕声右声道)  
↓  
SURR L (环绕声左声道)  
↓  
SUBWFR (重低音扬声器)  
↓  
扬声器音量调整模式关闭

LEFT 0 dB

#### 注意

在扬声器设定时 (第 28, 29 页) 没有包括进来的扬声器，即使实际存在，也不能选择。

### 2

FUNC.M  
3  
CH SEL



SUBTITLE

6

UP

SURROUND

9

DOWN



#### (调整各扬声器的相对音量平衡)

反复按 CH SEL 键选择扬声器，然后按 UP/DOWN ▲/▼ 键调整音量电平。可以在 -12dB 和 +12dB 之间调整音量电平。

重复此步骤以改变其它扬声器的音量平衡。

### 保存调整值

仅限于遥控器

按 TEST TONE 键。

COND.M  
2  
TEST TONE



## 利用 LATE NIGHT 功能

- 当声音是 DOLBY DIGITAL 环绕声时，LATE NIGHT 功能将操作。  
如果用低声音在晚上播放电影时，设定这功能为“LOW”或“HIGH”，使狭窄的动态部分音域更易听到。

在操作遥控器之前，  
按下 SHIFT 按键。

SHIFT

用来改变按键固有的功能。  
按下此按键 10 秒钟之内，  
按下期望的其他按键。

LATE NIGHT

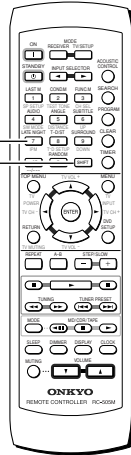

## 加强低音/高音

即使在低音量时，您也可以通过增强超低音/高频声音来欣赏更加富有动态感的声音。

ACOUSTIC CONTROL

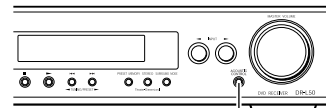

ACOUSTIC CONTROL

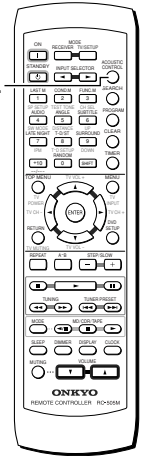

仅限于遥控器

LATE NIGHT

7

IPM



按 LATE NIGHT。

现在的设定状况出现在显示窗上。

要改变此设定状况，当现在的设定值显示出来时，再按一次该键。

- 在 DOBLY DIGITAL 环绕声被重现时  
可选择“L.N OFF”，“L.N HIGH”或  
“L.N LOW”。



注意

LATE NIGHT (深夜) 功能的效果取决于具体的 DOLBY DIGITAL 音源。  
对于某些音源也许效果甚微或无效。

遥控器

ACOUSTIC CONTROL



本机

ACOUSTIC CONTROL



按下 ACOUSTIC CONTROL 按键。

每按一下此键声音模式如下变化：

→ 显示器上出现“A. CTRL 1”字样，  
A. CTRL 指示灯点亮。  
强调超低音。

↓  
显示器上出现“A. CTRL 2”字样，  
A. CTRL 指示灯点亮。  
超低音被进一步加强；高音部分也被进一步加强。

↓  
显示器上出现“A. CTRL OFF”字样，  
A. CTRL 指示灯熄灭。

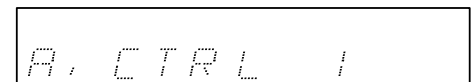

# 查找特定的标题 / 文件夹 / 章节 / 曲目 / 位置

DVD VCD CD MP3

## 搜索标题，文件夹，章节，曲目或碟片上的某个位置

本 DVD 接收机提供不同的方法搜索来自 DVD，视频 CD，CD 或 MP3 的信息。使用 SEARCH 按键，您可以搜索 DVD 碟片的标题或章节；视频 CD，CD 上的曲目；以及 MP3 的文件夹或文档，甚至还可以寻找某个特定的时间点，从此开始播放。

### 注意

- 对于某些 DVD 碟片，可以使用碟片的上层菜单选择。在此情形下，按下 TOP MENU 以显示菜单屏幕，然后选择。
- 对于某些 DVD 碟片，搜索功能也许不能进行，或者在开始后片刻停止。在此情形下，显示  标记。
- 对于 CD 以及 MP3 碟片不可进行时间搜索。
- 当进行 DVD 或视频 CD 时间搜索时，播放开始的时间与指定的有细微不同。
- 时间搜索不能在碟片停止时进行。
- 视频 CD 的 PBC 播放中，不可进行时间搜索。



反复按下 SEARCH，选择搜索类型。

搜索类型按以下顺序变化。

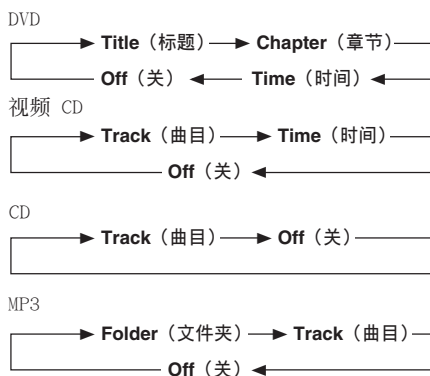

### ■ 使用数字按键进行直接标题、章节 / 曲目搜索

- 当碟片停止时，按下数字按键，选择标题或曲目号码。
- 当碟片播放时，按下数字按键，选择章节或曲目号码。
  - 选择号码 3 时，按下 3。
  - 选择号码 10 时，按下 +10 和 0。
  - 选择号码 37 时，按下 +10, +10, +10 和 7。

## 2

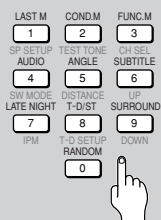

按下数字按键，输入期望播放的标题、章节或曲目号码。

- 选择号码 3 时，按下 3。
- 选择号码 10 时，按下 1 和 0。
- 选择号码 87 时，按下 8 和 7。

在进行时间搜索时：

- 选择 21 分 43 秒，按下 2, 1, 4 和 3。
- 选择 1 小时 14 分钟，按下 7, 4, 0 和 0。

## 3



按下 。

开始播放选择的标题，文件夹，章节或曲目。当进行时间搜索时，从所搜索到的时间点开始播放。

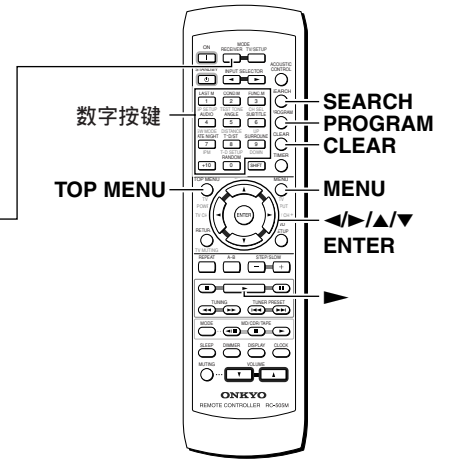
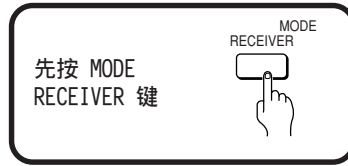

MP3

## 使用 MP3 导航器

使用 MP3 导航器可以容易地搜索到您期望播放的曲目。您也可以使用导航器为编程添加或删除曲目。

1

装载具有 MP3 曲目的 CD-ROM。

2



按下 MENU 按键，进入 MP3 导航器屏幕。

屏幕的左方出现包含 MP3 曲目的文件夹。

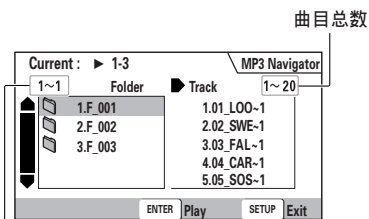

文件夹总数

如果在碟片播放时使用 MP3 导航器，则正在播放的文件夹及曲目号码显示在屏幕的左上方。

右边部分是左边目录里第一个文档夹中 MP3 曲目的目录。

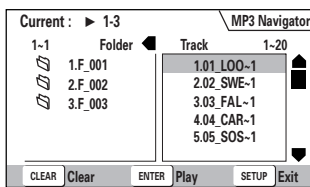

### ■ 导航器使用以下控制按键：

光标按键 (◀/▶)

从当前屏幕选择文件夹或曲目。

光标按键 (▲/▼)

选择上一/下一文件或曲目。按住光标按键 (▲/▼) 不放，并快速上下移动较长的文件夹或曲目的列表。

ENTER

播放当前选择的文件夹或曲目。在本系统中不能播放的 MP3 曲目将被自动跳过，同时，屏幕上显示出“UNPLAYABLE”。

MENU

退出 MP3 导航器。

PROGRAM

将当前选择的文件夹或曲目添加到程序列表之中。（编程中的曲目以 ✓ 标记。）反复按下 PROGRAM 按键就可以将曲目多次加入到编程中。

关于如何使用编程播放可以参考第 60 页的“编程 MP3”的相关内容。

CLEAR

从编程列表中删除当前选择的曲目。

# 反复播放

您可以反复播放整个标题，文件夹，章节和曲目或仅仅一个部分。

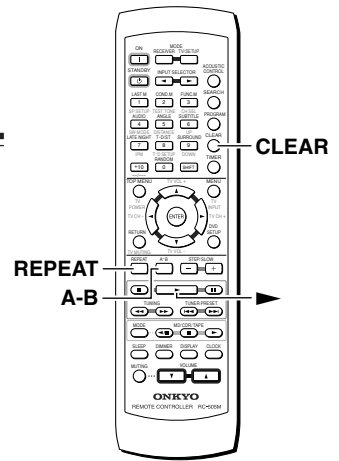

DVD VCD CD MP3

## 反复播放碟片，标题，文档夹，章节或曲目



反复按下 REPEAT 按键。

每按下 REPEAT 按键一次，反复播放模式按以下次序变化：

(括号中的文字在前面板显示器上出现。)

DVD

章节反复 (REPEAT CHP) → 标题反复 (REPEAT TTL) → 关闭反复 (以前的显示)

VCD CD

曲目反复 (REPEAT TRK) → 碟片反复 (REPEAT DSC) → 关闭反复 (以前的显示)

MP3

曲目反复 (REPEAT TRK) → 文档夹反复 (REPEAT FLD) → 碟片反复 (REPEAT DSC) → 关闭反复 (以前的显示)

“RPT”指示灯点亮



### ■ 编程的反复播放

在编程播放之中，按下 REPEAT 按键。

### ■ 取消反复播放

按下 CLEAR 按键。播放继续，但是反复播放功能被取消。

#### 注意

在曲目反复播放或章节反复播放时，如果您按下  按键，反复模式可能会被取消。

DVD VCD CD

## 特定片段的重复播放



特定片段的反复播放

播放时，在要反复播放的片段的开始处和终止处，按下 A-B 按键。

- 首次按下 A-B 按键时，屏幕（显示器）上出现“MEMORY（记忆）（REPEAT A（反复 A））”字样。当第二次按下 A-B 按键时，碟片返回到该按键被首次按下的地方，选择的区间被反复播放。

“RPT”指示灯点亮

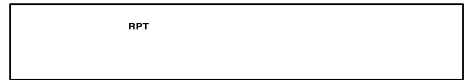

返回特定的位置

- 在期望的位置，按下 A-B 按键。
- 当您希望返回所选择的位置时，按下  按键。

### ■ 取消片段 A-B 反复播放

按下 CLEAR 按键。播放继续，但是片段反复播放功能被取消。

### ■ 删除指定的位置

按下 CLEAR 按键，可以取消反复播放或者删除用 A-B 按键指定的位置。

#### 注意

- 有些 DVD 唱碟中也许不能进行反复播放，此时，画面上出现  标记。
- 对于视频 CD，控制播放时（PBC 中），反复播放不可进行。若要进行反复播放，在开始播放时，不要显示菜单，在停止状态下直接按下曲目号码，再按下 REPEAT 按键。
- 在播放 MP3 时不能使用 A-B 区间反复播放。
- 如果您在反复播放方式改变摄影机角度的设定，则反复播放就被取消。



# 静止播放 / 慢速播放

DVD 和视频 CD 的视频图像可以当做静止画面观看，也可慢速播放甚至逐帧播放。

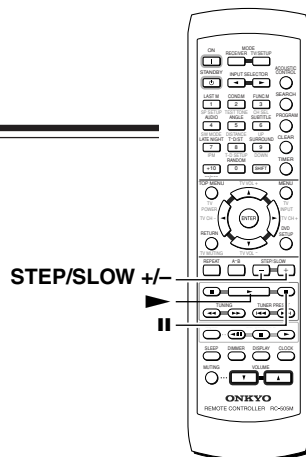

DVD VCD

## 观看静止画面

按下 **||**, STEP/SLOW +/- 按键。

在观看 DVD 时，如果暂停后画面晃动，可以在设定屏幕的 Video 2 菜单，按照第 74 页所示，改变 [Still Picture (静止图像)] 的 [Field (半帧)] 设定。

### ■ 逐帧播放

对于视频 CD，不能使用逐帧观看。

- 1 按下 **||**, STEP/SLOW +/- 按键。
- 2 按下 STEP/SLOW +/- 按键。

STEP/SLOW +: 每按下该按键一次，图像就会逐帧前进。

STEP/SLOW -: 对于 DVD 碟片，每按下该按键一次，图像就会后退数帧。

### ■ 返回正常播放

在观看静止画面时，按下 **||** 按键或 **▶** 按键，可以开始正常播放。

#### 注意

- 在静止画面、慢速播放以及逐帧播放时，没有声音输出。
- 对于某些碟片，可能无法进行静止画面、逐帧播放或慢速播放。在此情形下，显示 标记。

DVD VCD

## 慢速播放

1 在播放中，按下 STEP/SLOW +/- 按键并保持。

2 在播放中，反复按下 STEP/SLOW +/- 按键可以改变慢速播放的速度。

慢速正向播放的速度 (STEP/SLOW +) 有 4 种：



慢速反向播放的速度有 2 种：

Slow 1 ↔ Slow 2

#### 注意

对于视频 CD，不可以使用反向慢速播放。

### ■ 返回正常播放

在观看慢速播放时，按下 **▶** 按键可以返回正常播放。

# 以期望的次序播放

DVD 中的标题，位于同一标题中的章节，类似地，MP3，CD 以及视频 CD 中的曲目可以按照您期望的次序来播放。  
使用本 DVD 接收机，在听 MP3 或 CD，观看 DVD 或视频 CD 时，可以进行编程。

DVD

## DVD 的编程

可以记忆的编程的最大步数为 24。



按下 PROGRAM 按键。  
出现编程屏幕。

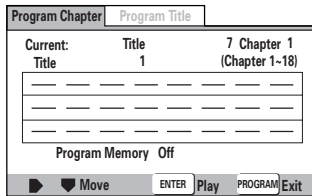
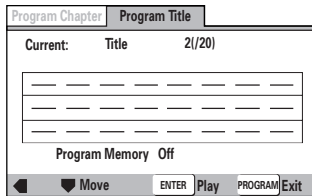

显示器上出现“PROGRAM”字样。

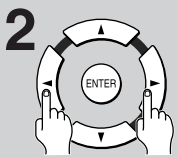

使用光标按键 (◀/▶) 选择 [Program Chapter (章节编辑)] 或 [Program Title (标题编辑)]。

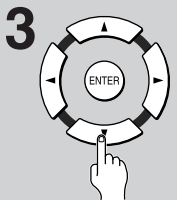

一旦编程类型选择后，使用光标按键 (▼)，进入编程窗口。  
当选择 [Program Chapter (章节编辑)] 时，您还要指定对哪个标题的章节编程。使用光标按键 (▲) 选择“Title (标题)”，然后用数字按键键入章节号码。

**4**

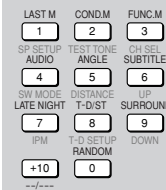

在编程窗口，按照自己期望的顺序，键入标题或章节号码。

- 为 DVD 的标题/章节 9, 7, 和 18 编程时，依次按下 9, 7, +10 和 8。

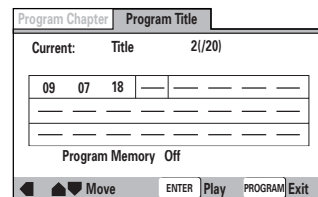

输入标题号码

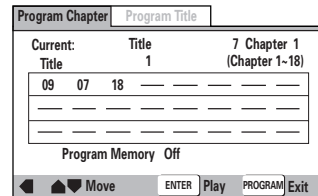

输入章节号码

**5**

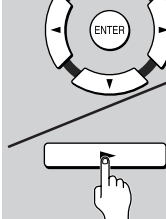

按下 ENTER 或 ▶ 按键。

- 开始按照设定的次序播放。
- 按下 PROGRAM 按键将返回前一显示。按下 ▶ 按键后，编程开始。
- 停止编程播放时，按下 ■ 按键。

### 注意

- 章节编程播放时，不包含在程序中的章节的画面可能瞬间出现，这不是故障。
- 有些 DVD 唱碟也许不能进行编程播放，对此类碟片试图编程时，画面上出现 标记。
- 章节编程时，只有位于相同标题中的章节才能编入。

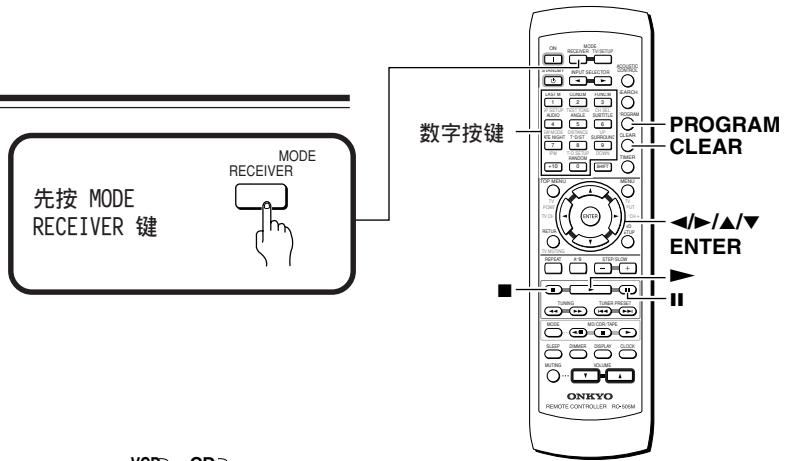

VCD CD

## 视频 CD、CD 的编程

可以记忆的编程的最大步数为 24。

### 编程的记忆

本 DVD 接收机可以记忆 24 张 DVD 碟片上的编程。将 [Program Memory (程序记忆)] 设定到 [On (开)] 后, DVD 接收机就可以保存您的编程, 并在您使用对应的 DVD 时将编程呼出。当编程多于 24 时, 将从记忆中按照时间顺序删除最早的编程。

- 1 用光标按键 (▼) 选择 [Program Memory (程序记忆)], 用光标按键 (▶) 选择 [On (开)]。

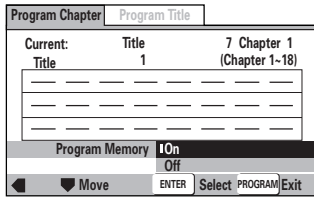

- 2 按下 ENTER 按键。  
编程被保存在记忆之中。

#### 注意

当编程记忆的 DVD 碟片装入本机时, 编程播放会自动开始。

### 删除记忆中的编程

当记忆的编程数目超过 DVD 接收机所能容纳的最大数目时, DVD 接收机将按照时间顺序删除最早的编程。为了防止 DVD 接收机删除那些可能还有用的编程, 如果您能确认那些已经无用编程, 最后手动删除它们。

- 1 装入一张有编程记忆的 DVD 碟片。
- 2 按下 PROGRAM 按键。  
编程屏幕出现。
- 3 用光标按键 (▼) 选择 [Program Memory (程序记忆)], 用光标按键 (▶/▼) 选择 [Off (关)]。
- 4 按下 ENTER 按键。  
从记忆中消除该编程。

如果您在停止模式下按下 CLEAR 按键, 则从记忆中清除编程, 而且, [Program Memory] 将被关闭 [OFF]。



按下 PROGRAM 按键。

出现编程屏幕。一旦视频 CD 或 CD 碟片装入后, 光标进入编程窗口。

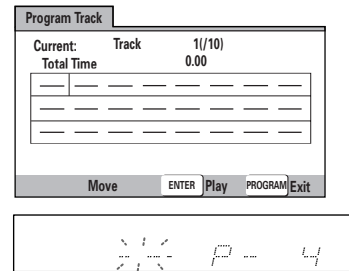

按照自己期望的顺序, 使用数字按键, 键入曲目号码, 进行编程。

- 为曲目 9, 7, 和 18 编程时, 依次按下 9, 7, +10 和 8。
- 编程的修改可以参考上页有关内容。



按下 ENTER 或 ▶ 按键。

- 开始按照设定的次序播放。
- 按下 PROGRAM 按键将返回前一显示。按下 ▶ 按键后, 编程开始。
- 停止编程播放时, 按下 ■ 按键。

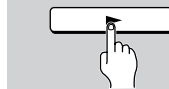

#### 注意

在视频 CD 的控制播放 (PBC) 时, 不可进行编程操作。

# 以期望的次序播放

MP3

## 编程 MP3

可以记忆的编程最大步数为 24。



按下 PROGRAM 按键，进入 [MP3 Program (MP3 程序)] 屏幕。

如果您使用第 55 页的“使用 MP3 导航器”中介绍的方法在编程列表中添加曲目，则所加入的曲目在这里显示出来。

文件夹和曲目的总数

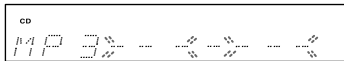
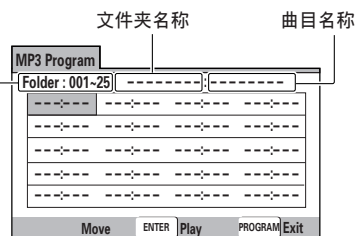

从此屏幕中您可以直接键入文件夹或曲目号码来建立编程列表。

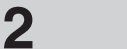

使用数字按键键入 3 位数字的文件夹号码。

当前文件夹中的曲目数目显示在屏幕的左上方。

当您键入一个存在的曲目号码时，其名称便会显示出来。

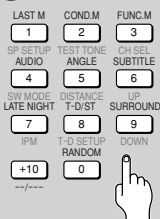
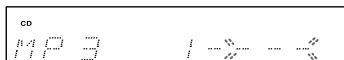
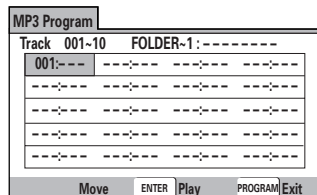

使用数字按键键入 3 位曲目号码。

当前文件夹中的曲目号码显示在屏幕的左上角。

一旦您键入了一个有效的曲目号码，屏幕上则会出现曲目名称。

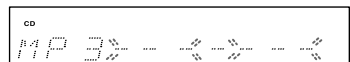
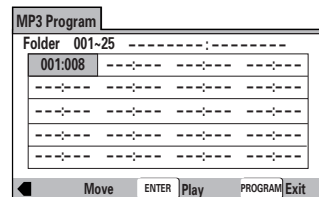

按下 ENTER 或 ► 按键。

- 开始按照设定的次序播放。
- 按下 PROGRAM 按键将返回前一显示。按下 ► 按键后，编程开始。
- 停止编程播放时，按下 ■ 按键。

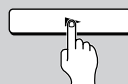

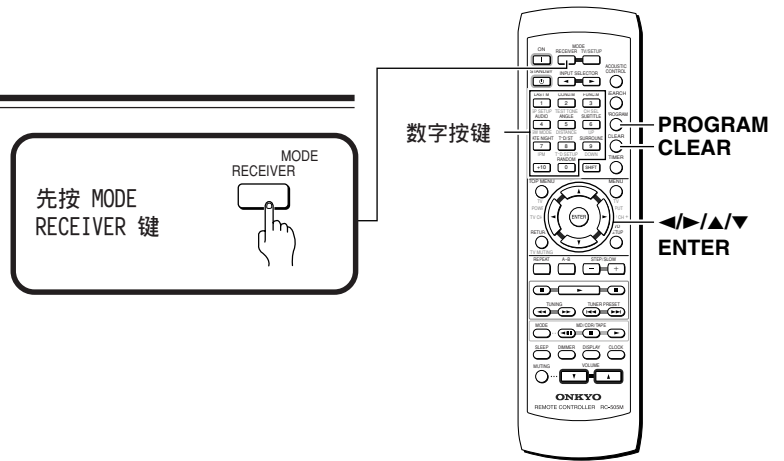

DVD VCD CD MP3

## 编程的其他附加选项

当您完成编程之后，还可以对其进行确认、添加或删除内容等操作。

### ■ 编程内容的确认

对于视频 CD 或 CD 曲目的编程，按下 PROGRAM 可以确认其内容。

编程屏幕显示当前编程。

在 DVD 上，用光标按键 (◀/▶) 选择编程类型 (标题或章节)。

在编程屏幕上可以确认当前 DVD 的标题或章节编程。

### ■ 添加到一个编程

- 1 按下 PROGRAM 按键。
- 2 使用数字按键在编程末尾添加新标题，章节，或曲目。
- 3 按下 PROGRAM 按键，退出编程屏幕。

### ■ 在编程中添加标题/章节/曲目

按下 PROGRAM 按键并保持大约 2 秒钟。

当前标题/章节/曲目号码与编程步骤的号码同时出现在屏幕上。如果原来没有编程存在，将会生成一个新的编程。

例：DVD

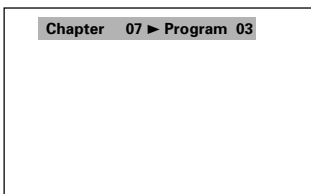

### ■ 插入一个号码

- 1 按下 PROGRAM 按键。
- 2 使用光标按键 (▲/▼/◀/▶) 选择一个号码 (高亮度显示)，按下数字按键，要插入的号码就插入到选择的号码之前。  
新插入的号码位于光标选择的号码之前。
- 3 按下 PROGRAM 按键，退出编程屏幕。

### ■ 删除一个号码

- 1 按下 PROGRAM 按键。
- 2 使用光标按键 (▲/▼/◀/▶) 选择不正确的号码，然后按下 CLEAR 按键。  
该号码被删除。如果该号码之后还有其它号码，则其它号码依次重新排序。
- 3 按下 PROGRAM 按键，退出编程屏幕。

#### 注意

- 如果碟片托盘打开或电源关闭(待机)，整个编程将被删除。
- 在碟片的停止状态下，按下 CLEAR 按键将删除所有编程。

# 随机播放

对碟片中的标题、章节或曲目按随机次序播放。

在操作遥控器之前，  
按下 SHIFT 按键。

SHIFT

用来改变按键固有的功能。  
按下此按键 10 秒钟之内，  
按下期望的其他按键。

RANDOM

ENTER

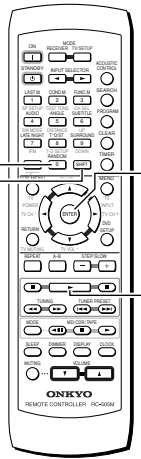

DVD VCD CD MP3

## 随机播放

DVD

RANDOM



### 标题中章节的随机播放

按下 RANDOM (随机) 按键一次，再按下 ENTER 按键或 ► 按键。

“Random Chapter (随机章节)” 字样在屏幕上显示。对标题中的章节进行随机次序播放。

### 标题的随机播放

按下 RANDOM (随机) 按键两次，再按下 ENTER 按键或 ► 按键。

“Random Title (随机标题)” 字样在屏幕上显示。对唱碟中的标题进行随机播放。

显示器上出现 “RDM” 字样。

### ■ 在随机播放中改变标题或章节

- 按下 ►► 或 RANDOM 按键，则随机选择的下一标题或章节会开始播放。
- 按下 ◀◀ 按键，则当前播放的标题或章节会从头开始播放。

### ■ 停止随机播放

按下 CLEAR 按键。这样可以返回正常播放，播放从当前的曲目开始，依次进行。

#### 注意

- 不能对编程章节进行随机播放。
- 对于某些 DVD 碟片也许不能进行随机播放。
- 随机播放的反复播放不可以进行。

VCD CD MP3

RANDOM



### 曲目的随机播放

按下 RANDOM (随机) 按键。

屏幕上出现 “Random (随机)” 字样，显示器上出现 “RDM” 字样，播放开始。

### ■ 在随机播放时改变曲目

- 按下 ►► 或 RANDOM 按键，下一个随机选择的曲目开始播放。
- 按下 ◀◀ 按键，当前播放的曲目从头开始播放。

### ■ 停止随机播放

按下 CLEAR 按键。这样，您就返回了正常的章节/曲目播放，从正在播放的章节/曲目开始，依次播放。

#### 注意

- 视频 CD 的菜单下控制播放时 (PBC 中)，反复播放不可进行。若要进行反复播放，在开始播放时，不要显示菜单，在停止状态下直接按下曲目号码，再按下 RANDOM 按键。
- 不可能对编程曲目进行随机播放。
- 随机播放的反复播放不可以进行。
- 在使用 MP3 导航器时，不能进行随机播放。
- 对于某些 DVD 碟片，也许不能进行随机播放。

# 选择音频 / 字幕语言

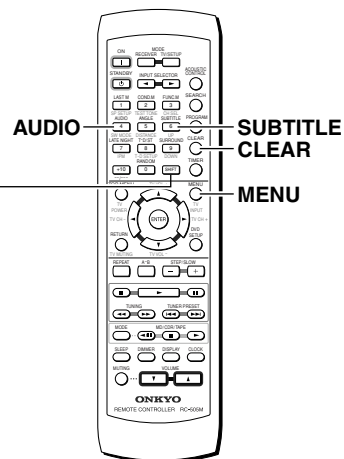

在操作遥控器之前，按下 SHIFT 按键。

SHIFT

用来改变按键固有的功能。按下此按键 10 秒钟之内，按下期望的其他按键。

DVD

## 切换音频语言（多语言功能）

在 DVD 中，以多种语言记录著 Dolby Digital 以及 PCM 等音响以及音频声道。可从中挑选自己喜欢的语言。

AUDIO

4

SW MODE

反复按下 AUDIO 按键，选择自己喜欢的期望的语言。

每按下 AUDIO 按键一次，就显示出当前选择的音频语言。反复按下该按键，DVD 中所包含的音频语言依次循环出现。

Audio :1 English Dolby Digital 5/1Ch

HELLO

→

Audio :2 Spanish Dolby Digital 5/1Ch

HOLA

DVD

## 选择字幕语言（多语言字幕）

对于有多种字幕语言的 DVD 唱碟，可以选择自己喜欢的字幕语言。

SUBTITLE

6

在播放中，反复按下字幕 SUBTITLE 按键。

每按下 SUBTITLE 按键一次，就显示出当前选择的字幕语言。反复按下该按键，DVD 中所包含的字幕语言依次循环出现。

Subtitle :1 English

HELLO!

→

Subtitle :2 Spanish

HOLA!

### 注意

- 如果唱碟中只有一种语言的音频存在，就不能切换音频语言。
- 对于某些碟片，也许不能切换音频语言，此时出现 标记。
- 对于某些碟片，可以使用 DVD 自身提供的菜单选择音频语言。在此情形下，按下 MENU 按键，显示 DVD 的菜单屏幕，然后选择。
- 当您删除了回复位置或更换碟片时，DVD 接收机返回设定菜单的自动设定（参考第 75 页）。

### 注意

- 如果唱碟中没有记录字幕信息，或者是只有一种语言的字幕存在，就不能切换字幕。
- 对于某些碟片，也许不能切换字幕，此时出现 标记。
- 在播放中关闭字幕的方法如下：按下 SUBTITLE 按键，然后按下 CLEAR 按键；或者反复按下 SUBTITLE 按键，直到 [Off (关)] 字样出现。
- 对于某些碟片，可以使用 DVD 自身提供的菜单选择字幕。在此情形下，按下 MENU 按键，显示 DVD 的菜单屏幕，然后选择。
- 当您删除了回复位置或更换碟片时，DVD 接收机返回设定菜单的自动设定（参考第 76 页）。

## 切换音频类型

VCD MP3

为了欣赏卡拉 OK 和类似格式的视频 CD，CD 以及 MP3 碟片，可以选择立体声，单一的左或右声道，具体要根据音源的需要而定。

在播放中反复按下 AUDIO 按键以切换音频类型。

音频类型的变化顺序如下：[1/L (左)]、[2/R (右)]、[Stereo (立体声)]。

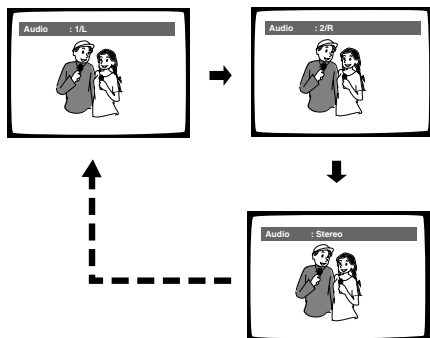

### 注意

对于卡拉 OK 和其它软件，选择卡拉 OK 的歌声和伴奏音响时，可参照唱碟的说明书上的有关声音类型的说明。

# 从特定的地点继续播放 (最终记忆)

在期望从上次中止的地点继续观看某一碟片时，最终记忆功能就特别有用。

与回复播放功能不同，即使 DVD 碟片从机器中取出，最终记忆功能照常有效（对于 VCD 碟片，只有当碟片在 DVD 接收机中未取出时，最终记忆功能有效）。

对于某些具有 PBC 播放功能的 VCD 碟片，最终记忆功能未必有效。

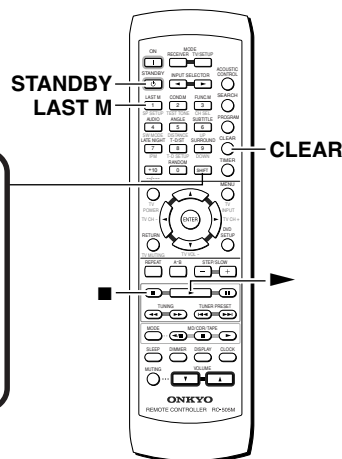





在操作遥控器之前，  
按下 SHIFT 按键。

SHIFT

用来改变按键固有的功能。按下此按键 10 秒钟之内，按下期望的其他按键。

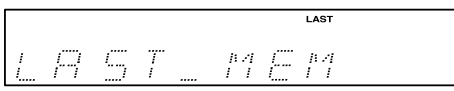
DVD VCD

## 记忆一个最终记忆的地点以便以后返回

<b>1</b> 	在播放中按下 LAST M 按键。 显示器上的“LAST”指示灯点亮。 
<b>2</b>   	按下 STANDBY 按键，使得机器进入待机状态，或者使用 ■ 按键，停止播放。  一旦记忆，即使机器电源关闭或者碟片取出，记忆也不会消失。最多可以记忆 5 张碟片的位置。如果这些碟片以后被重新装入，最终记忆就会被呼出。 <ul style="list-style-type: none"><li>对于 VCD 碟片，只能记忆一个位置。因为 VCD 碟片一旦取出，记忆位置就会消失。</li></ul>

DVD VCD

## 从按下 LAST M 的地点回复播放

<b>1</b>	装入被最终记忆过的碟片。 某些 DVD 碟片装入后会自动播放，在此情形下，按下 ■ 按键，停止播放。
<b>2</b> 	在停止模式下，按下 LAST M 按键。 碟片从最终记忆位置开始播放。 <ul style="list-style-type: none"><li>对于某些 DVD 碟片，最终记忆也许不起作用。</li><li>您可以对最多 5 张碟片进行最终记忆（此後，最早使用过的记忆将被删除以便为新的记忆腾出位置）。</li><li>即使被最终记忆的碟片装入，但是，如果您按下 ► 按键，照样从碟片的开头播放。</li><li>该功能仅限于 DVD 和 VCD 碟片，对于 CD 或 MP3 碟片无效。</li></ul>

### ■ 清除最终记忆

- 1 装入被最终记忆的碟片。  
某些 DVD 碟片装入后会自动播放，在此情形下，按下 ■ 按键，停止播放。
- 2 在停止模式下，按下 LAST M 按键。  
碟片从最终记忆位置开始播放。
- 3 当图像出现后，再次按下 LAST M 按键。
- 4 当屏幕上出现“Last Memory”字样时，按下 CLEAR 按键。  
显示器上的“LAST”指示灯熄灭。



# 条件记忆/选择镜头角度

您可以将那些经常使用的 DVD 碟片的设定条件记忆保存。即使您将碟片从 DVD 接收机中取出或关闭 DVD 接收机到待机状态时，该记忆仍然不会消失。如果您装入一张具有条件记忆的碟片时，显示器上会有“COND. MEM”字样出现。当您播放该碟片时，记忆的条件会被自动呼出。

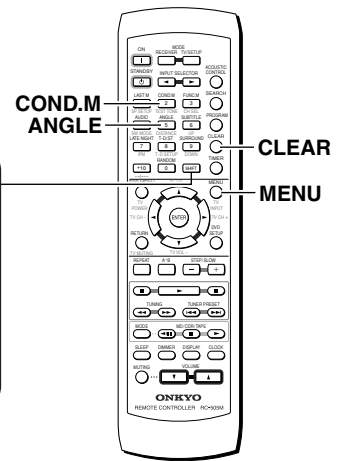

在操作遥控器之前，按下 SHIFT 按键。  
用来改变按键固有的功能。按下此按键 10 秒钟之内，按下期望的其他按键。

DVD

## 记忆 DVD 碟片的设定



在播放中按下 COND. M 按键。  
当前使用的碟片的条件会被记忆保存。  
以下 6 种设定将被记忆：  
在屏显示（参见第 74 页）  
视频调节（参见第 72 页）  
摄像机角度（本页）  
多种语言（参见第 63 页）  
多种语言字幕（参见第 63 页）  
父母锁定水平（参见第 79, 80 页）

### ■ 当具有条件记忆的碟片装入时

屏幕上会出现“Condition Memory”字样，以前记忆的设定会被选择并使用。

### ■ 删除记忆的内容

装入具有条件记忆的碟片，当屏幕上出现“Condition Memory”字样时，按下 CLEAR 按键，以前记忆的设定会被删除。

### 注意

- 设定被保存在记忆中，可以随时使用。
- 您最多可以记忆 15 张碟片的设定条件。（此后，最早使用过的记忆将被删除以便为新的记忆腾出位置。）
- 如果您修改了记忆中的某些设定，请在播放中按下 COND. M 按键，以便刷新记忆。
- 对于某些碟片，多重语言模式等可能会自动切换。

DVD

## 从希望的角度观看（多角度）

如果 DVD 中的图像是以多角度方式记录下来的，则可使用本功能从不同的角度观察之。



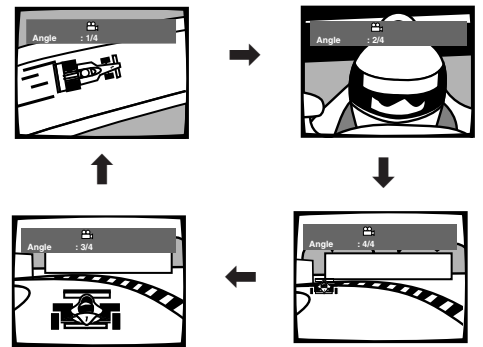

在播放中，按下角度 ANGLE 按键。  
每按下角度按键一次，角度就改变一次。



### 注意

- 如果 DVD 中的图像是以多角度方式记录下来的，才可使用本功能从不同的角度观察。
- 对于某些 DVD 碟片，可以使用碟片的菜单选择。在此情形下，按下 MENU 以显示菜单屏幕，然后选择。
- 如果您在静止播放时改变了角度，DVD 接收机将返回正常播放。

### ■ 如何识别碟片是否为多角度录制

如果碟片是多角度录制，则其封套上印有  标记。另外，如果在本机内装入多角度录制的碟片，则屏幕上会出现  标记。在 VIDEO 菜单的设定屏幕上（第 74 页），设定 [Angle Indicator (角度指示灯)] 到 [Off (关)]，可以删去角度标记。

# 显示碟片信息

使用 DISPLAY 按键可以得到当前装入的碟片的当前信息。您可以得到 DVD 碟片的标题和章节信息；视频 CD 以及 CD 的曲目信息；MP3 碟片的文件夹和曲目信息。当观看 DVD 时，您还可以检查数字流的传输速率。

DVD VCD CD MP3

## 观看正在播放碟片的信息



在播放时，按下 DISPLAY 按键。反复按下 DISPLAY 按键，可以改变显示的信息。

碟片的信息迭加在视频图像上显示。

按下并保持 DISPLAY 按键，显示碟片的剩余时间。

当您释放该按键时，信息消失。

每按下按键一次，各类碟片的显示信息按以下次序变化。

### DVD

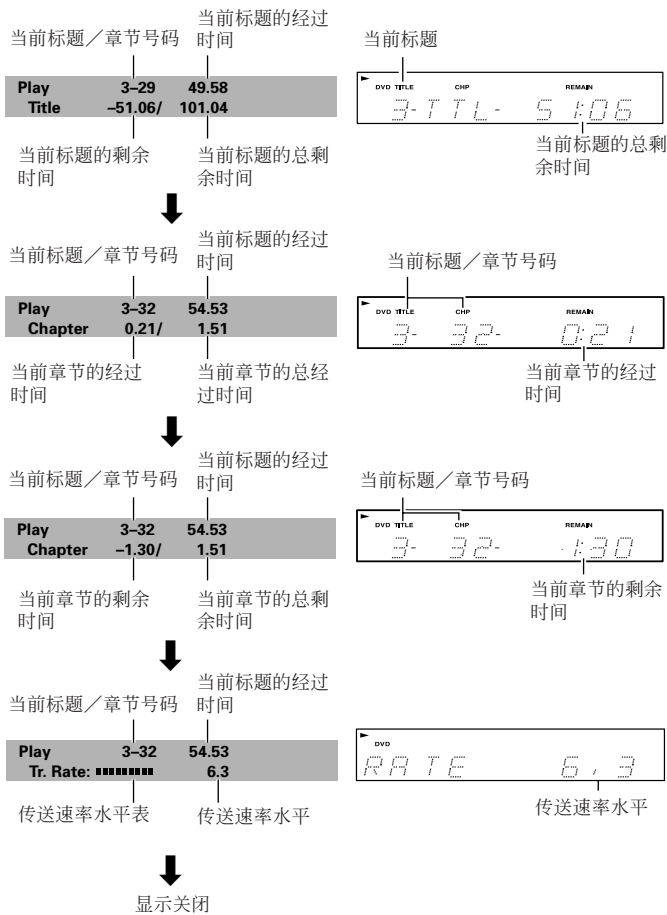

### 视频 CD (PBC 无效时)

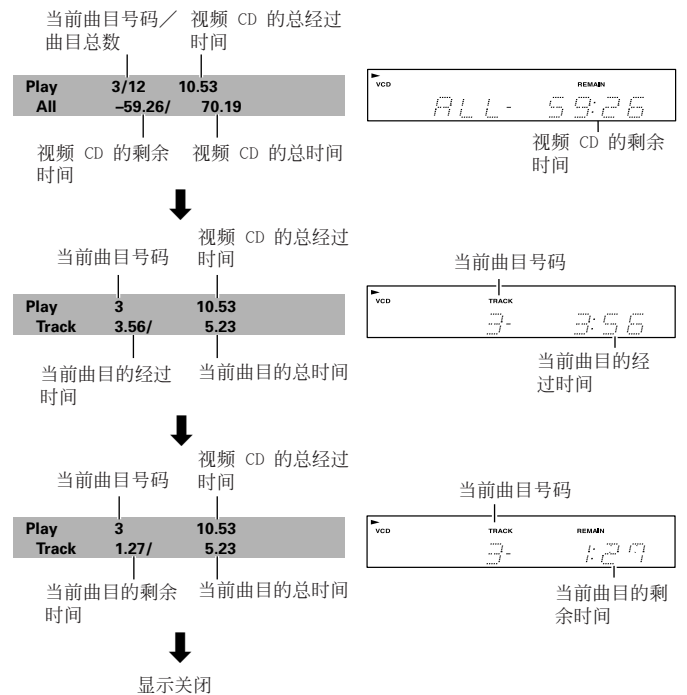

### CD

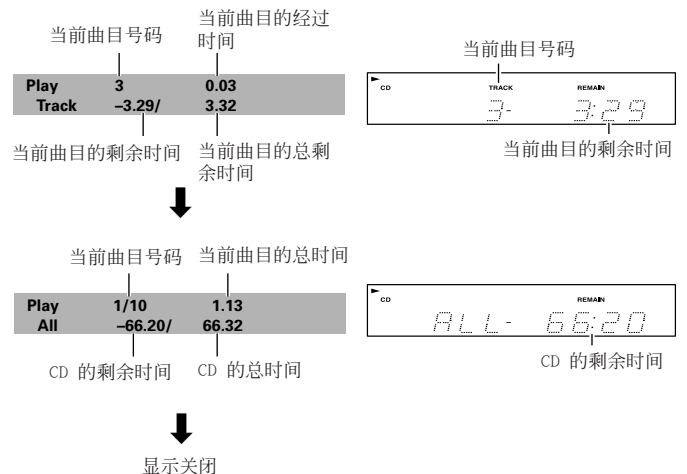

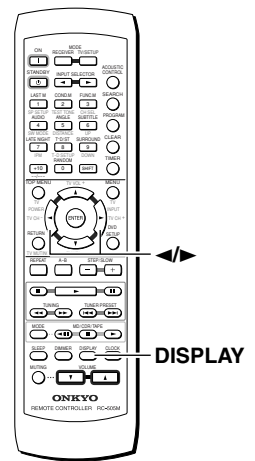

DVD VCD CD MP3

## 观看停止播放碟片的信息

DISPLAY



在碟片播放停止时按下 DISPLAY 按键可以显示 DVD 的标题和章节信息；视频 CD 和 CD 的曲目信息；MP3 的文件夹和曲目信息。再次按下 DISPLAY 按键可以关闭显示信息。

碟片的标题和章节或者文件夹和曲目信息显示出来。当屏幕上显示的信息超过一个屏幕时，使用光标按键 (◀/▶) 移动到下一屏幕。

### MP3

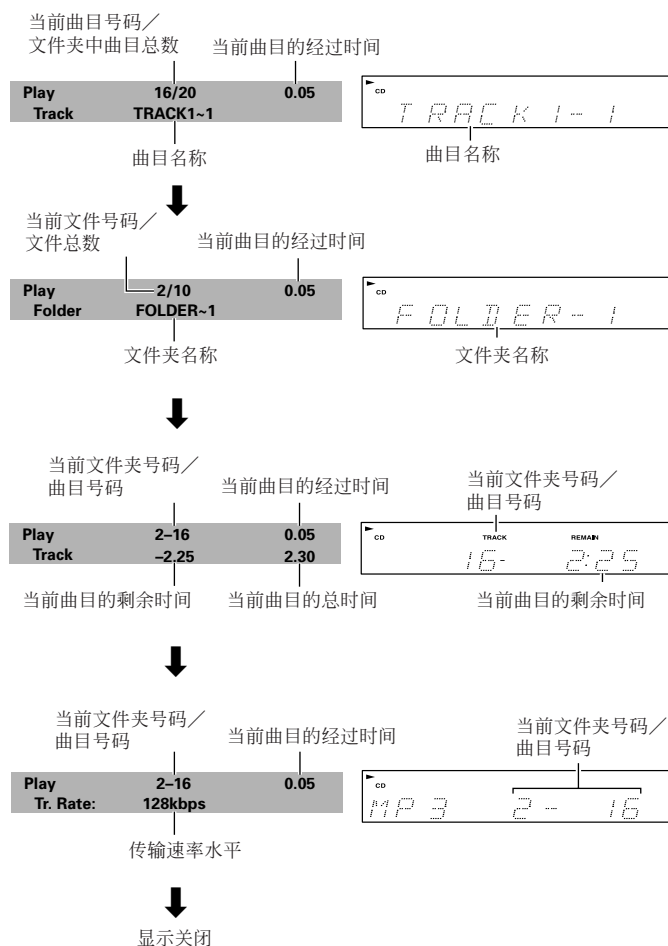

### 注意

- 根据碟片格式的不同，并不是所有信息都能显示出来。
- 在 PBC 模式下播放视频 CD 时，或播放未经最终处理的 CD-R 碟片时，上述信息也许不能完全表示出来。

### DVD

Information: DVD			
Title	Chapter	Title	Chapter
01	1~30	06	1~10
02	1~21	07	1~13
03	1~46	08	1~5
04	1~12	09	1~4
05	1~8	10	1~8

1/2    ▶    DISPLAY    Exit

标题以及各个标题中的章节数目

### 视频 CD 和 CD

Information: Compact Disc			
Total time	72.04		
Track	Time	Track	Time
01	5.23	06	6.51
02	4.55	07	3.18
03	6.13	08	6.50
04	5.45	09	4.16
05	5.10	10	3.22

1/2    ▶    DISPLAY    Exit

碟片的总播放时间，曲目及曲目长度（时间）

### MP3

Information: MP3			
Folder	Track	Folder	Track
001	1~9	01	1~10
002	1~11	02	1~13
003	1~3	03	1~5
004	1~22	04	1~4
005	1~15	05	1~8

1/2    ▶    DISPLAY    Exit

文件夹以及各个文件夹中的曲目数量

# 功能设定的用户定做

本节介绍如何使用设定屏幕的各项菜单。这些菜单用来设定和调整系统的若干设定。可以调整的各种功能都在本书的说明范围之列。本节所介绍的只是操作设定屏幕菜单的概要。

DVD VCD CD MP3

## 使用设定屏幕菜单

- 

按下本机上的 ▲ 或 ► 按键，选择 DVD 输入。
- 

按下 DVD SETUP 按键。  
设定屏幕出现。  
例（欧洲以外的机型）

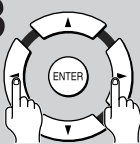
Video1	V2	Language	General
TV Screen — 4:3(Letter Box)			
Component Video — Interlace			
① Setup Video Adjust video format/quality			
◀▶ Move		ENTER Select	SETUP Exit
- 

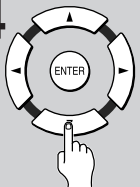
使用光标按键 (◀/▶)，选择您期望的菜单。  
每选择菜单中的一个项目，其对应的设定就出现在菜单标题之下。
- 

使用光标按键 (▼)，进入该菜单。  
菜单中最上部的项目以高亮度显示。  
例（欧洲以外的机型）

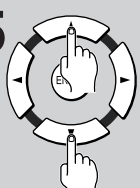
Video1	V2	Language	General
TV Screen	4:3(Letter Box)		
Component Video	4:3(Pan&Scan)		
	16:9(Wide)		
① Select your display preference			
◀▶ Move		ENTER Select	SETUP Exit
- 

使用光标按键 (▲/▼)，选择您想变更的设定。  
当选择一个设定时，可供该设定选择的数值就出现在屏幕的右方。当前设定出现时，设定指示灯点亮。

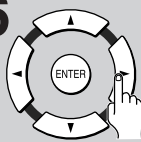
- 

使用光标按键 (▶)，进入设定选择。  
例（欧洲以外的机型）

Video1	V2	Language	General
TV Screen — 16:9(Wide)			
Component Video	Interlace		
	Progressive		
	Auto Progressive		
① Select Interlace or Progressive output Component Video			
◀▶ Move		ENTER Select	SETUP Exit

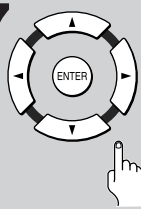
  - 当碟片正在播放时，菜单的有些选择项目可能无法变动。在此情形下，这些不能变动的项目以灰色显示，无法调整。为了能调整这些项目，在按下 DVD SETUP 之前，先按下 ■ 按键。
  - 在按下 ■ 按键后，进入菜单操作，可能使得恢复功能取消。
  - 当碟片正在播放时，菜单的有些选择项目的设定可能不会马上生效。为了使得设定生效，必须先停止播放，然后重新开始；或者在停止模式下进行设定的变更。
- 

使用光标按键 (▲/▼)，选择新的设定，然后按下 ENTER 按键，使新设定保存到记忆中。  
按下 RETURN 或光标按键 (◀) 可以退出设定而不做任何变动。
- 

按下 RETURN 或光标按键 (◀) 返回前面主菜单，然后可以选择新的菜单。
- 

按下 DVD SETUP 按键，关闭设定屏幕。  
设定屏幕关闭。

### 注意

- 如果您在设定中关闭 DVD 接收机，设定将被解除。按下 DVD SETUP 按键结束设定。
- 设定时，记忆的回复位置可能被抹去。
- 屏幕设定总是显示最新设定。

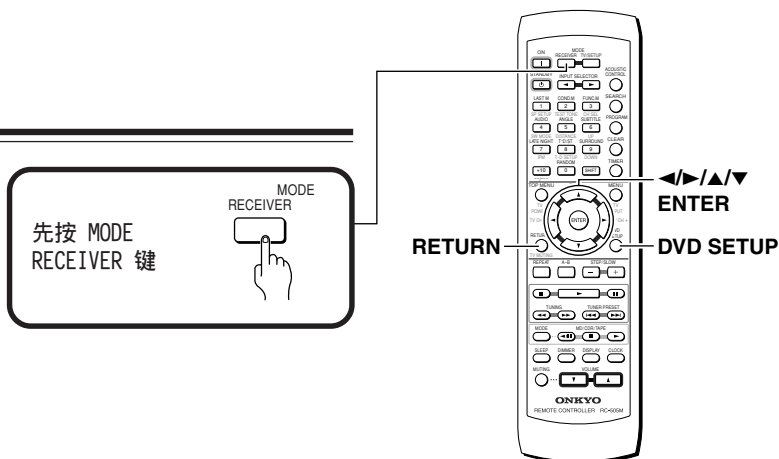

## 切换到设定屏幕的“Expert（行家）”菜单模式

设定屏幕菜单被分成两个等级，即 [Basic（基础）] 和 [Expert（行家）]，以便不同水平的用户更加方便地操作本机。[Basic（基础）] 菜单模式包括操作该 DVD 接收机所必须的基本操作和 ① 标记表示的在屏信息帮助。[Expert（行家）] 菜单模式除了具有 [Basic（基础）] 菜单模式的功能以外还增加了更加个性化的调节功能。在本说明书中，用 [Expert] 标记来标识包括在 [Expert（行家）] 菜单模式的功能。在设定屏幕的 General 菜单下可以进行 [Setup Menu Mode（设定菜单模式）] 的变更设定。

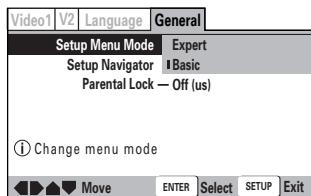

设定：**Expert（行家）**  
**Basic（基础）**（出厂设定）

**注意**  
只有在 [Basic（基础）] 菜单模式下在屏信息才显示出来。

## 首次进行设定时

在设定 DVD 接收机时，推荐使用设定导航器（参考第 32 页）。当设定导航器出现时，如果您选择 [Auto Start Off] 的话，那么，在普通菜单屏幕上，您仍然有机会使用设定导航器来设定 DVD 接收机。

如果您选择不使用设定导航器，那么，在设定屏幕上，必须进行必要的设定，比如下页介绍的视频 1，视频 2 和语音菜单等。

有些 DVD，当将其装入 DVD 接收机后，它将自动开始播放。如果 DVD 已经被装入，在播放之前请务必按下 ■ 按键。

### 注意

下一次按下 DVD SETUP 进入设定菜单屏幕时，您将看到的是上次从该菜单离开时的屏幕。

## 关于设定屏幕菜单中设定指示灯颜色的说明

进行系统设定时，或者进行调整时，如果能知道所进行的设定对哪种类型的碟片起作用，将会极为方便。当每个菜单选择的各项设定出现时，目前所选择的设定将以以下三种颜色的指示灯点亮：蓝色、绿色、黄色。这些颜色表示该设定对何种类型的碟片起作用，其详情如下表。

指示灯颜色	碟片类型
蓝色	仅限于 DVD
黄色	DVD/视频 CD
绿色	所有兼容的碟片

### 注意

如果一种设定适合于 DVD 碟片，而这时机器内部装载的却是视频 CD 或 CD 碟片，此时，一个蓝色的 DVD 图标就会出现在屏幕的右上角，表示该设定不适用于目前所装载的碟片。等到下次 DVD 碟片装入后，该设定才生效。

# 功能设定的用户定做

## 设定电视机屏幕尺寸

普通电视机的宽度与高度之比是 4:3，然而，宽屏幕电视机以及高清晰度电视机的这一比值则为 16:9。这个宽度与高度之比通常成为长宽比。

当观看以不同的长宽比录制的碟片时，图象的高度与宽度之比可以切换，以与所使用的电视机或监视器匹配。

在设定屏幕的 Video 1 菜单中的 [TV Screen (电视机屏幕)] 一项，可以改变电视机屏幕尺寸的设置。请注意，当碟片播放时，不能进行 [TV Screen (电视机屏幕)] 的操作。所以在试图进行变更之前，首先停止碟片的播放。

例 (欧洲以外的机型)

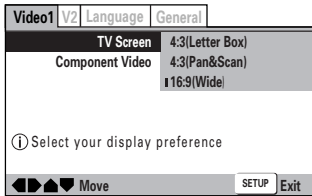

设定：  
**4:3 (Letter Box)**  
**4:3 (Pan & Scan)**  
**16:9 (Wide)** (出厂设定)

### 注意

- 在设定导航器中选择 [Standard (4:3) (标准(4:3))] 时，则在本屏幕选择 [4:3 (Letter Box)] 格式。若要切换到 Pan & Scan 格式，则要在本屏幕变更设定。
- 长宽比是否可变，取决于碟片本身。请仔细阅读碟片封套上的使用说明。
- 有些碟片可能没有包含 [TV Screen (电视机屏幕)] 设定中所提供的选择项目，在此情形下，碟片中的标准屏幕格式被自动选择。

### ■ 屏幕尺寸与 DVD 格式的差异

屏幕尺寸格式有过度的格式，这常常让人迷惑不解。如果设定不当，显示的画面就不是原来的样子。以下的图示和说明试图帮助您掌握屏幕尺寸设定的方法，以便从 DVD 的数字视频图象中得到最大的乐趣。

[TV Screen (电视机屏幕)] 中的设定项目大概最适合于宽屏幕格式的 DVD 碟片。如果您具有标准电视机，可以根据自己的喜好，设定 [4:3 (Letter Box)] 或 [4:3 (Pan & Scan)]；如果您具有宽屏幕电视机，可以选择 [16:9 (Wide)]。

当观看宽屏幕电视机或监视器时	
DVD 屏幕尺寸格式	设定及外观
<b>宽屏幕格式 DVD</b> 要注意的是有些宽屏幕的信筒格式在屏幕的上下各有一黑色条带。这不是故障。	<p>“Wide” 设定</p>
<b>标准屏幕格式 DVD</b> 在宽屏幕电视机上观看标准屏幕的 DVD 时，屏幕的左右两侧自动出现黑色条带，以调节 DVD 格式。	<p>“Wide” 设定</p>
<b>标准屏幕格式 DVD (非自然拉伸效果)</b> 在宽屏幕电视机上观看标准屏幕的 DVD 时，屏幕的画面可能会出现被“拉伸”的现象。为了修正这一现象，可以使宽屏幕电视以 (4:3) 的标准屏幕显示。请参考宽屏幕电视机或监视器所附带的说明书以获取更详细的信息。	<p>“Wide” 设定</p>

当观看标准尺寸电视机或监视器时	
DVD 屏幕尺寸格式	设定及外观
<b>宽屏幕格式 DVD</b> 信筒式显示格式在屏幕的上下各填充一黑色条带，以便在普通电视机 (长宽比为 4:3) 的全宽度范围显示图象。	<p>“Letter Box” 设定</p>
<b>宽屏幕格式 DVD</b> Pan & Scan 的表现格式切割掉画面的左右各一部分，以便使用全屏幕。	<p>“Pan &amp; Scan” 设定</p>
<b>标准屏幕格式 DVD</b> 在标准屏幕电视机上观看标准屏幕的 DVD 时，不管如何设定，都能看到显示的画面。	<p>任意设定</p>
<b>宽屏幕格式 DVD (非自然挤压效果)</b> 在标准屏幕电视机上观看宽屏幕的 DVD 时，如果 [TV Screen (电视机屏幕)] 设定为 [16:9 (Wide)]，屏幕的画面可能会出现被“挤压”的现象。为了修正这一现象，可以选择 [4:3 (Letter Box)] 或 [4:3 (Pan & Scan)] 方式。	<p>“Wide” 设定</p>



## 设定视频 1 选择

### ■ 连接到可以兼容逐行扫描的电视机（欧洲以外的机型）

比起标准的隔行扫描电视机图像，逐行扫描电视机具有图像更加稳定，无闪烁等特点。只有 COMPONENT VIDEO OUT 端子连接到兼容逐行扫描的电视机或显示器的情况下，才能进行设定。在设定屏幕视频 1 菜单上，改变 [Component Video]（色差视频）的设定。

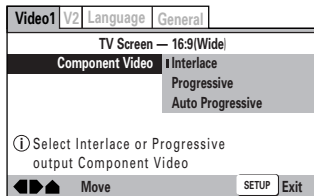

设定：**Interlace**（出厂设定）

使用该设定时，可以使用普通的不兼容逐行扫描的电视机。如果您无法确认，请参阅电视机的使用说明书。

### Progressive

使用该设定时，一定要使用具有逐行扫描色差视频输入的电视机和显示器。PRGV 指示灯点亮。如果您无法确认，请参阅电视机的使用说明书。

逐行扫描指示灯



### Auto Progressive

当播放 16:9 的 DVD 时，切换到逐行扫描，而 4:3 DVD 则使用隔行扫描设定。使用该设定时，您的电视机和显示器必须可以兼容逐行扫描。

### 提示

如果本 DVD 接收机被设定到输出逐行扫描视频，当播放以 4:3 格式录制的碟片时，图像可能会拉长。当电视机的长宽比为 16:9 时，会发生这种现象。要欣赏到好的图像，请改变电视机的长宽比，将它设定成 4:3。

如果您的电视机的长宽比，无法在 4:3 和 16:9 之间进行切换，请设定该 DVD 接收机到 [Interlace]（隔行扫描）或 [Auto Progressive]（自动逐行扫描）。在自动逐行扫描模式中，4:3 碟片将以隔行扫描模式被播放。在播放以 4:3 和 16:9 两种形式录制的碟片时，以隔行扫描模式播放 4:3 部分，以逐行扫描模式播放 16:9 部分。将您的电视机的长宽比切换到最适当的设定（详情请参阅您的电视机的使用说明书）。当设定到 [Auto Progressive]（自动逐行扫描）时，当本 DVD 接收机（和电视机）在隔行扫描和逐行扫描之间切换时，您可能会看到图像干扰。这不是本 DVD 接收机或电视机的故障。这种图像干扰应该只发生在从菜单屏幕切换到主屏幕上时。

### 注意

- 如果您连接了不兼容逐行扫描信号的电视机，选择了逐行扫描设定的一种，您将看不到任何图像。使用组合式或 S-视频接线端子的其中之一连接您的电视机，选择 [Component Video]（色差视频）菜单中的 [Interlace]（隔行扫描）设定。

\* **Expert** 表示更加详细的设定。如果该项目没有显示出来，请参考第 69 页使其显示。

### ■ 设定 AV CONNECTOR（欧洲机型）的视频输出格式

使用 SCART 缆线，连接到 DVD 接收机的 AV CONNECTOR 端子上，可以选择您的电视机或显示器可以兼容的视频格式。选择 [Video]（视频）到具有组合式视频信号的输出，选择 [S-Video]（S 视频）到具有 S 视频信号的输出，选择 [RGB] 到具有 RGB 的信号输出。关于哪一种格式最合适，详情请参见您的电视机或显示器所附带的使用说明书。改变屏幕视频 1 菜单中的 [Video Out]（视频输出）设定。

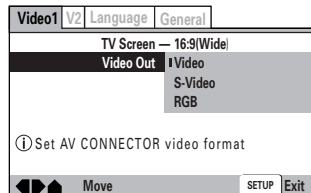

设定：**Video**（出厂设定）

**S-Video**  
**RGB**

### ■ 使用 S 视频输出 **Expert**

你可以切换从 S 视频输出端子输出 S 视频讯号。如果你用 S 视频讯号线连接电视与 [S1] 或 [S2] 输出端，只有少数情况会出现电视画面扭曲拉长的情形产生。在此情况下，将输出从 [S2] 切换到 [S1]。

在设定屏幕的 Video 1 菜单（位于 [Expert（行家）] 菜单之中，第 69 页），改变 [S Video Out（S-视频输出）] 的设定。

例（欧洲以外的机型）

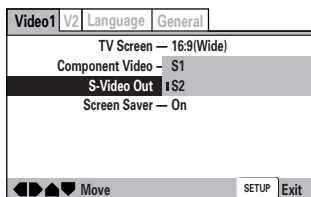

设定：**S1**

**S2**（出厂设定）

### ■ 打开或关闭屏幕保护 **Expert**

为了防止电视机屏幕上出现残影，该现象又叫“屏幕烧损”，一种屏幕保护方法应运而生，当屏幕上长时间显示相同画面时，就启动屏幕保护。屏幕保护的默认设定为关闭。当然，屏幕保护可以根据您自己的需要，打开或关闭。

在设定屏幕的 Video 1 菜单（[Expert（行家）] 模式下），改变 [Screen Saver（屏幕保护）] 的设定（第 69 页）。

例（欧洲以外的机型）

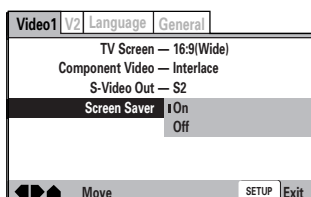

设定：**On**（出厂设定）

**Off**

# 功能设定的用户定做

## 调节视频质量

您可以选择事先编制好的适合于某些节目类型的设定：您也可以根据自己的喜好进行调节，并将它们保存到 DVD 接收机的记忆之中。

在设定屏幕的 Video 2 菜单中，进行 [Video Adjust (视频调节)] 设定的变更。

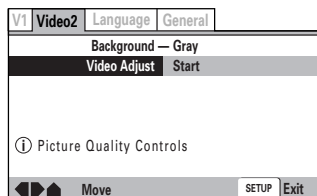

### ■ 选择事先编制的设定

- 1 使用光标按键 (▶)，选择 [Start (开始)]，然后按下 ENTER 按键。  
根据设定屏幕的 Video 1 菜单的设定内容，设定项目可能不同。

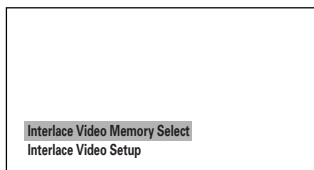

- 2 按下 ENTER。

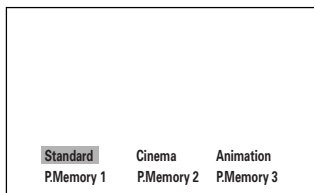

#### Standard (标准) (出厂设定)

视频显示时不添加任何效果。

#### Cinema (电影)

显示出具有影院气氛的图像。

#### Animation (动画片)

显示的图像具有鲜艳而清晰的颜色。

#### Memory 1, Memory 2, 以及 Memory 3 (记忆 1, 记忆 2, 记忆 3)

(P.Memory 1, P.Memory 2, 以及 P.Memory 3)

这些是用户自给定义的设定。详细情况请参考本页及第 73 页的“调节图像质量设定”。

- 3 使用光标按键 (◀/▶/▲/▼)，选择事先编制的图像质量设定中的一个。

如果正在播放 DVD, 视频 CD, 当一种设定被选择(高亮度显示)时, 屏幕上会出现对应的效果。这对于获得适当的设定很有用。

- 4 按下 ENTER 按键。

新的设定生效。

#### 注意

- 由特别设定的号码来定义每一幅图像的质量，详细介绍请参见本页和第 73 页上的“调节图像质量设定”。
- 对于某些碟片或者某些电视机/监视器，设定的效果也许不太明显。

### ■ 调节图像质量设定

#### - 建立自己的设定 (1)

- 1 使用光标按键 (▶)，选择 [Start (开始)]，然后按下 ENTER 按键。

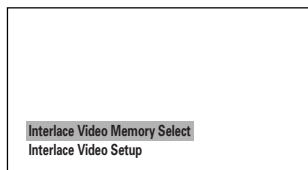

- 2 使用光标按键 (▼)，选择 [Video Setup (视频设定)]，然后按下 ENTER。

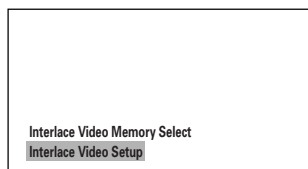

- 3 使用光标按键 (◀/▶)，选择设定到 [On (开)] 或 [Off (关)]。

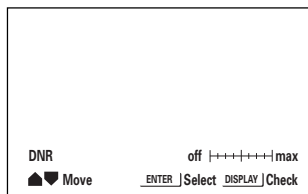

- 4 使用光标按键 (▲/▼)，选择设定到调节。

您可以调节以下图像质量因：

〈在设定屏幕视频 1 菜单，当设定到〔逐行扫描〕或〔自动逐行扫描〕时，是欧洲机型以外的机型〉

#### DNR

调节控制视频信号中的亮度成分中信号噪声的幅度。

#### Sharpness (清晰度)

调节图像元素的中等频率（非细节部分）的清晰度。（本设定只有在 [Fine Focus] (精细聚焦) 为 [On (开)] 时有效。）

#### Detail (细节部分)

切换到 ON 时，显示图像中更细节（更高分辨率）部分。

#### Chroma Delay (色度延迟)

调节颜色显示的饱和程度。

#### Gamma (伽马系数)

调节图像中较暗处的亮度。

#### Prog. Memory (编程记忆)

记忆当前设定。

\* **Expert** 表示更加详细的设定。如果该项目没有显示出来，请参考第 69 页使其显示。



〈欧洲以外的机型，在设定屏幕的视频 1 菜单设定 [Interlace] 以及欧洲机型〉

#### Fine Focus (微调聚焦)

打开 [On] 时，显示图像中更细节 (更高分辨率) 部分。

#### Contrast (对比度)

调节图像元素的对比度。

#### Sharpness (鲜明度)

调节图像元素的高频 (细节部分) 的清晰度。(本设定只有在 [Fine Focus] (精细聚焦) 为 [On (开)] 时有效。)

#### Chroma Level (色度等级)

调节颜色显示的饱和程度。

#### Hue (色相)

在红和蓝之间调节总体的颜色平衡。(只有当本播放机以 VIDEO OUT 或 VIDEO IN 端子连接时有效。)

#### Memory (记忆) (Interlace Memory) (隔行扫描记忆)

记忆当前设定。

#### 5 使用光标按键 (◀/▶)，调节设定。

在碟片播放中调节设定时可以马上看到效果。

#### 6 反复进行步骤 4 到 5 可以调节其他设定。

如果您期望将这些设定保存到 DVD 接收机的记忆之中，就一定要在 [Prog. Memory] 或 [Memory (记忆)] 设定中选择 [1]，[2] 或 [3]，指定在哪个记忆中保存新的设定。请注意，如果您指定的记忆之中已经保存了别的设定，则旧的设定将被新的设定取代。

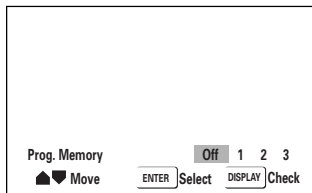

#### 7 当您完成设定之后，请按下 ENTER 按键，使得新设定生效。

## ■ 调节图像质量设定

### - 建立自己的设定 (2)

#### 1 使用光标按键 (▶)，选择 [Start (开始)]，然后按下 ENTER 按键。

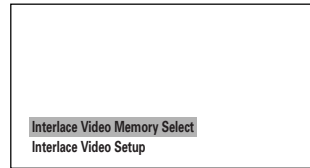

#### 2 使用光标按键 (▼)，选择 [Video Setup (视频设定)]，然后按下 ENTER 按键。

#### 3 按下 DISPLAY 按键。

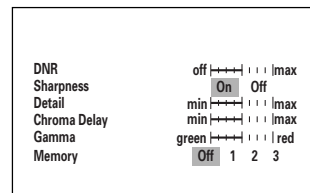

#### 4 使用光标按键 (▲/▼)，选择设定，使用光标按键 (◀/▶)，调节设定。

在碟片播放中调节设定时可以马上看到效果。

#### 5 记忆设定时，选择 Memory 1, 2, 3，然后按下 ENTER 按键。

以前的记忆将被删除。

# 功能设定的用户定做

## 设定视频 2 选择

### ■ 改变屏幕的背景颜色

您可以选择当 DVD 接收机处于停止模式时出现的背景。在设定屏幕的 Video 2 菜单，进行改编 [Background] (背景) 颜色的设定。

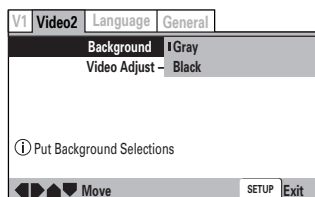

设定：**Gray** (灰色)  
**Black** (黑色)

### ■ 选择显示的暂停图像的类型 **Expert**

本功能可以使得您看到 DVD 碟片暂停播放后的更清楚的静止图像。

在设定屏幕的 Video 2 菜单 (位于 [Expert (行家)] 菜单之中, 第 69 页), 改变 [Still Picture (静止图像)] 的设定。

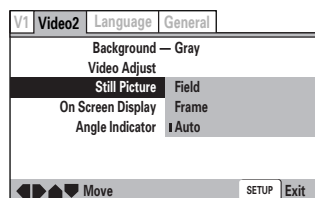

设定：**Field** (半帧) (抑制暂停时静止图像的晃动。)  
**Frame** (帧) (选择后可得到高质量图像。)  
**Auto** (自动) (根据碟片自动选择 [Field (半帧)] 或 [Frame (帧)]。)(出厂设定)

### ■ 设定在屏显示的位置 **Expert**

在宽屏幕电视机上看普通软件时，操作显示将位于屏幕的最上部，也许会有很难使用的感觉。即使在宽屏幕电视机上也可以改变显示位置，以便清楚地观察操作指示灯。

作为选择，您可以使用 [Off (关)] 设定，将其完全关闭。在设定屏幕的 [Expert (行家)] 菜单模式下 (第 69 页) 的 Video 2 菜单中，有 [On Screen Display (在屏显示)] 一项，用来调节显示位置。

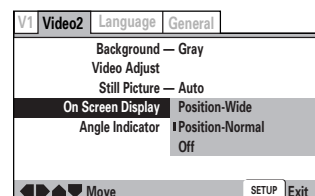

设定：**Position-Wide** (位置-宽)  
**Position-Normal** (位置-普通) (出厂设定)  
**Off** (关)

#### 注意

该设定只对于那些含有 4:3 长宽比视频信号的 DVD 有效。

### ■ 多角度标记显示的打开和关闭 **Expert**

对于多角度录制的碟片，屏幕上会出现  标记。本设定可以选择多角度标记显示的打开和关闭。

在设定屏幕的 Video 2 菜单 (位于 [Expert (行家)] 菜单之中, 第 69 页), 改变 [Angle Indicator (角度指示灯)] 的设定。

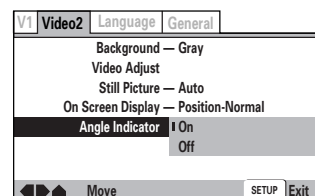

设定：**On** (开) ( 出现) (出厂设定)  
**Off** (关) (不出现)

#### 注意

即使当 [Angle Indicator (角度指示灯)] 的设定为关闭 [Off (关)] 时，DVD 接收机的显示器上的多角度指示灯  在角度播放时依旧点亮。因而，即使在屏幕上没有标志出现，亦然可以知道多角度功能是否作用。

\* **Expert** 表示更加详细的设定。如果该项目没有显示出来，请参考第 69 页使其显示。

## 语言的选择

在 DVD 中，记录著多种音频选择，这其中包括 8 种语言的不同声道，此外还可以有 32 种语言的字幕信息。本节介绍如何在本 DVD 接收机上使用这些形形色色的音频语言和字幕设定。如果您已经完成了设定导航器屏幕的操作，在那里所设定的 [OSD Language (在屏显示语言)] 将作为音频及字幕的默认语言。

### 注意

DVD 的内容可能极不相同，并不是所有的碟片都包含多种语言的音频和字幕信息。所以，本节中的某些设定可能对有些碟片无效。

### ■ 设定在屏显示 (OSD) 语言

本设定可以用来设定操作指示、在屏信息、以及操作显示所使用的语言。使用设定屏幕的 Language (语言) 菜单的 [OSD Language (在屏显示语言)] 一项可以改变设定。

(亚洲机型)

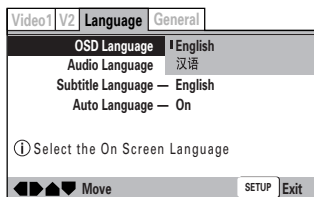

设定: **English** (英语) (出厂设定)

汉语

### 注意

- 菜单设定可能与上面显示的项目不同。
- [OSD Language (在屏显示语言)] 的出厂设定为 [English]。如果您期望以英语显示菜单，则没有必要在此改动。

### ■ 设定音频语言选项

可以从 DVD 碟片中录制的语言之中，选择您经常听的语言。即使在播放之中，按下 AUDIO 按键也可以切换音频语言，这里所设定的语言是机器使用的默认语言，当更换碟片后，使用该设定语言。

在设定屏幕的 Language (语言) 菜单，改变 [Audio Language (音频语言)] 的设定。

当碟片播放时您不能进行此设定。

(亚洲机型)

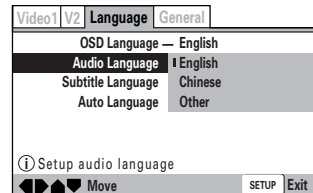

设定: **English** (英语) (出厂设定)

**Chinese** (汉语)

**Other** (其他) (关于如何选择其他语言，可以第 77 页的“当 [Other (其他)] 被选择时”。)

### 注意

菜单设定可能与上面显示的项目不同。

# 功能设定的用户定做

## 语言的选择

### ■ 设定字幕语言选项

可以从 DVD 碟片中存储的语言之中，选择您经常使用的字幕语言。即使在播放之中，按下 SUBTITLE 按键也可以切换字幕语言，这里所设定的字幕语言是机器使用的默认语言，当更换碟片后，使用该设定语言。

在设定屏幕的 Language (语言) 菜单，改变 [Subtitle Language (字幕语言)] 的设定。  
当碟片播放时您不能进行此设定。

(亚洲机型)

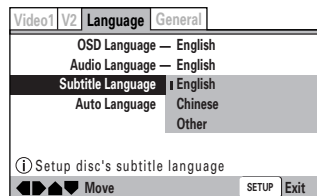

设定：**English** (英语) (出厂设定)  
**Chinese** (汉语)  
**Other** (其他) (关于如何选择其他语言，可以第 77 页的“当 [Other (其他)] 被选择时”。)

**注意**  
菜单设定可能与上面显示的项目不同。

### ■ 设定自动语言以便根据节目内容选择字幕和音频语言

当使用自动语言功能时，外国影片可以使用自己的原来声道，对应的字幕语言则根据 [Subtitle Language (字幕语言)] 菜单的选择。国产影片的使用原来的声道，但是没有字幕显示。(该设定对于某些 DVD 碟片也许不起作用。)

在设定屏幕的 Language 菜单改变 [Auto Language (语言自动设定)] 的设定。  
当碟片播放时您不能进行此设定。

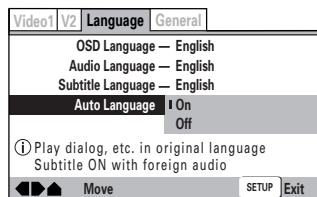

设定：**On** (开) (出厂设定)  
**Off** (关)

**注意**  
自动语言功能在以下条件同时满足时才有效：此功能被设置为打开 [On (开)]；[Audio Language (音频语言)] 菜单中的语言设定与 [Subtitle Language (字幕语言)] 中的设定相同。

### ■ 设定 DVD 菜单语言选项 Expert

除了包含不同的音频语言之外，DVD 碟片还具有不同语言制作的菜单信息。设定 DVD 的菜单语言选项后，就可以为 DVD 碟片装入时显示菜单使用的语言设定了默认值。

如果选择 [w/ Subtitle Language (字幕语言连动)]，则自动使用 [Subtitle Language (字幕语言)] 的设定语言作为菜单语言。

在设定屏幕的 Language 菜单 (位于 [Expert (行家)] 菜单之中，第 69 页)，改变 [DVD Language (DVD 语言)] 的设定。  
当碟片播放时您不能进行此设定。

(亚洲机型)

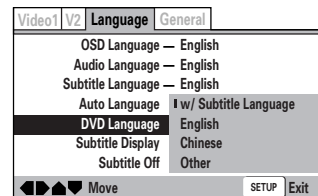

设定：**w/ Subtitle Language** (字幕语言连动) (出厂设定)  
**English** (英语)  
**Chinese** (汉语)  
**Other** (其他) (关于如何选择其他语言，可以第 77 页的“当 [Other (其他)] 被选择时”。)

**注意**  
• 菜单设定可能与上面显示的项目不同。  
• 如果此功能不能生效，可以在 DVD 碟片的菜单中选择语言。按下 MENU 按键，进入 DVD 的菜单，选择自己的设定。

\* Expert 表示更加详细的设定。如果该项目没有显示出来，请参考第 69 页使其显示。

## ■ 选择字幕、辅助字幕或无字幕 Expert

使用此功能可以打开或关闭字幕。此外，有些 DVD 碟片除了正常的字幕之外，还附加有对各个场景的字幕解说，这对于有听力缺陷的观众极为便利。对于具有辅助字幕的碟片，选择 [Assist Subtitle (辅助字幕)] 功能可以显示出辅助字幕。在设定屏幕的 Language 菜单（位于 [Expert (行家)] 菜单之中，第 69 页），改变 [Subtitle Display (字幕显示)] 的设定。

当碟片播放时您不能进行此设定。

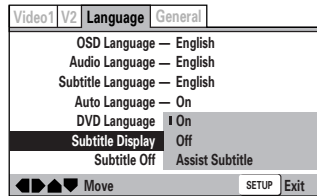

设定：**On (开)** (出厂设定)  
**Off (关)**

**Assist Subtitle (辅助字幕)**

### 注意

- 如果 DVD 碟片中没有字幕信息，即使在此菜单中选择字幕打开 [On (开)]，也不会有字幕显示。
- 该设定只做为显示或不显示字幕的默认设定。即使在此处选择字幕显示关闭 [Off (关)]，但是，按下 SUBTITLE 按键仍然可以使字幕出现。反之亦然，如果在此处选择字幕显示打开 [On (开)]，按下 SUBTITLE 按键，然后按下 CLEAR 按键，仍然可以使字幕关闭。

## ■ 选择强制的字幕语言 Expert

即使当字幕被关闭时，有些 DVD 碟片却总是在屏幕显示字幕。该设定可以用选择带字幕的 DVD 播放时使用的字幕语言。选择 [With Audio (音频连动)] 可以使得字幕语言与当前选择的 [Audio Language (音频语言)] 相同。选择 [Selected Subtitle (选择字幕)] 可以使用 [Subtitle Language (字幕语言)] 菜单所设定的语言。在设定屏幕的 Language 菜单（位于 [Expert (行家)] 菜单之中，第 69 页），改变为 [Subtitle Off (字幕关闭)] 的设定。

当碟片播放时您不能进行此设定。

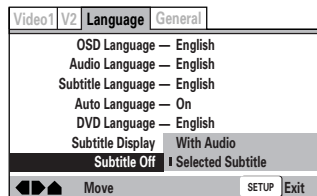

设定：**With Audio (音频连动)**  
**Selected Subtitle (选择字幕)** (出厂设定)

## ■ 当 [Other (其他)] 被选择时

当您期望选择 136 种主要音频语言的一种时，当以下屏幕出现时，根据下述步骤操作。语言编码表在第 78 页。

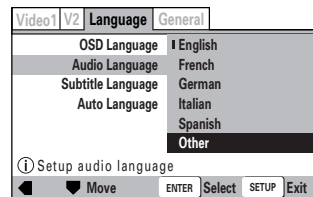

- 1 使用光标按键选择 [Other (其他)]，然后按下 ENTER 按键。

语言选择屏幕出现。

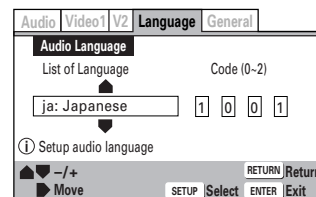

- 2 使用光标按键 (←/→)，选择“List of Language (语言表)”或“Code (编码)”。
- 3 如果您选择了“List of Language (语言表)”，则请使用光标按键 (▲/▼) 选择语言。有时语言的显示只出现其对应的编码，可以使用第 78 页的“语言编码表”查对。

### List of Languages

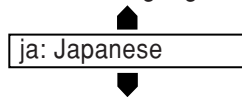

如果您选择了“Code (编码)”，则请使用光标按键 (▲/▼)，输入代码的数字。

使用光标按键 (←/→)，变动光标的位置，也可以用数字按键键入代码。

### Code (0~2)



- 4 按下 ENTER 以选择新的语言。如果想推出屏幕而不作任何改动，按下 RETURN 按键。

# 功能设定的用户定做

## 语言编码表

当设定视频和音频的 5-种语言选择时，使用语言编码。（第 75 页以及第 77 页）。

语言	输入编码
Japanese (ja)	1001
English (en)	0514
French (fr)	0618
German (de)	0405
Italian (it)	0920
Spanish (es)	0519
Chinese (zh)	2608
Dutch (nl)	1412
Portuguese (pt)	1620
Swedish (sv)	1922
Russian (ru)	1821
Korean (ko)	1115
Greek (el)	0512
Afar (aa)	0101
Abkhazian (ab)	0102
Afrikaans (af)	0106
Amharic (am)	0113
Arabic (ar)	0118
Assamese (as)	0119
Aymara (ay)	0125
Azerbaijani (az)	0126
Bashkir (ba)	0201
Byelorussian (be)	0205
Bulgarian (bg)	0207
Bihari (bh)	0208
Bislama (bi)	0209
Bengali (bn)	0214
Tibetan (bo)	0215
Breton (br)	0218
Catalan (ca)	0301
Corsican (co)	0315
Czech (cs)	0319
Welsh (cy)	0325
Danish (da)	0401
Bhutani (dz)	0426
Esperanto (eo)	0515
Estonian (et)	0520
Basque (eu)	0521
Persian (fa)	0601
Finnish (fi)	0609
Fiji (fj)	0610
Faroese (fo)	0615
Frisian (fy)	0625
Irish (ga)	0701
Scots-Gaelic (gd)	0704
Galician (gl)	0712
Guarani (gn)	0714

语言	输入编码
Gujarati (gu)	0721
Hausa (ha)	0801
Hindi (hi)	0809
Croatian (hr)	0818
Hungarian (hu)	0821
Armenian (hy)	0825
Interlingua (ia)	0901
Interlingue (ie)	0905
Inupiak (ik)	0911
Indonesian (in)	0914
Icelandic (is)	0919
Hebrew (iw)	0923
Yiddish (ji)	1009
Javanese (jw)	1023
Georgian (ka)	1101
Kazakh (kk)	1111
Greenlandic (kl)	1112
Cambodian (km)	1113
Kannada (kn)	1114
Kashmiri (ks)	1119
Kurdish (ku)	1121
Kirghiz (ky)	1125
Latin (la)	1201
Lingala (ln)	1214
Laothian (lo)	1215
Lithuanian (lt)	1220
Latvian (lv)	1222
Malagasy (mg)	1307
Maori (mi)	1309
Macedonian (mk)	1311
Malayalam (ml)	1312
Mongolian (mn)	1314
Moldavian (mo)	1315
Marathi (mr)	1318
Malay (ms)	1319
Maltese (mt)	1320
Burmese (my)	1325
Nauru (na)	1401
Nepali (ne)	1405
Norwegian (no)	1415
Occitan (oc)	1503
Oromo (om)	1513
Oriya (or)	1518
Panjabi (pa)	1601
Polish (pl)	1612
Pashto, Pushto (ps)	1619
Quechua (qu)	1721

语言	输入编码
Rhaeto-Romance (rm)	1813
Kirundi (rn)	1814
Romanian (ro)	1815
Kinyarwanda (rw)	1823
Sanskrit (sa)	1901
Sindhi (sd)	1904
Sangho (sg)	1907
Serbo-Croatian (sh)	1908
Sinhalese (si)	1909
Slovak (sk)	1911
Slovenian (sl)	1912
Samoan (sm)	1913
Shona (sn)	1914
Somali (so)	1915
Albanian (sq)	1917
Serbian (sr)	1918
Siswati (ss)	1919
Sesotho (st)	1920
Sundanese (su)	1921
Swahili (sw)	1923
Tamil (ta)	2001
Telugu (te)	2005
Tajik (tg)	2007
Thai (th)	2008
Tigrinya (ti)	2009
Turkmen (tk)	2011
Tagalog (tl)	2012
Setswana (tn)	2014
Tonga (to)	2015
Turkish (tr)	2018
Tsonga (ts)	2019
Tatar (tt)	2020
Twi (tw)	2023
Ukrainian (uk)	2111
Urdu (ur)	2118
Uzbek (uz)	2126
Vietnamese (vi)	2209
Volapük (vo)	2215
Wolof (wo)	2315
Xhosa (xh)	2408
Yoruba (yo)	2515
Zulu (zu)	2621



## 设定父母锁定水平

如果 DVD 上录制有父母锁定水平的内容，本 DVD 接收机允许您设定父母锁定。使用可以进行父母锁定的碟片，对于您认为对孩子不适合的内容，您可以阻止孩子接触它。一张碟片具体是否包括父母锁定水平，请参见 DVD 碟片的包装封纸和附带的说明书。

在设定屏幕的 General 菜单，改变 [Parental Lock (成人锁定)] 的设定。请注意，对于父母锁定水平的编操作只能在激起停止时进行。

如果不注册一个口令就不能选择 [Level (水平)] 或 [Country Code (国家编码)]。选择 [Password (密码)] 来注册新的口令。关于如何注册一个新的口令可以参考本页的“键入口令”。

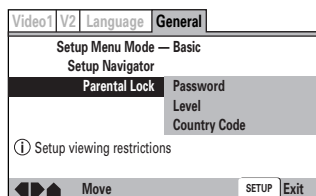

- 设定：
- Password (密码)**  
(关于详情，可以参考下页的“键入口令”)
  - Level (水平)**  
(有关信息请参考本页的“设定父母锁定水平”。)
  - Country Code (国家编码)**  
(关于详情，可以参考下页的“设定国家编码”)

当设定了父母锁定水平的 DVD 碟片装入时  
使用光标按键 (◀/▶/▲/▼) 或数字按键并按下 ENTER 按键，使之输入有效的代码数字，这时才能开始播放。

### ■ 键入口令

当您选择 [Level (水平)] 或 [Country Code (国家编码)] 时，您必需首先注册口令 (4 位数字)。在注册新的口令注册之前，您必需首先回答确认已有的口令。在任何时候只要要求您输入口令，就可以使用以下步骤。

- 1 使用光标按键 (▲/▼) 或数字按键，选择一个数字 (0 到 9)。  
您也可以使用数字按键直接输入口令。当首次输入口令，或修改口令时，可能要求您再次输入口令。当使用数字按键输入确认的口令时，数字将以星形符号显示，光标自动跳到下一位置。

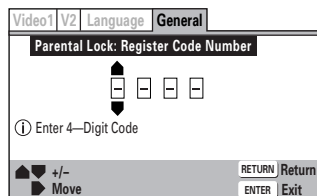

- 2 使用光标按键 (◀/▶) 将光标移动到口令的不同位置。  
当所有的 4 位口令全部输入后，ENTER 出现在屏幕上。

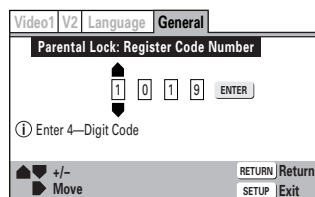

- 3 按下 ENTER 按键设定口令。  
口令输入完毕。

### 注意

- 请不要忘记口令。如果您确实忘记了口令，则要使得激起的系统复位，然后设定新的口令。关于系统复位，请参看“复位 DVD 接收机到系统设定” (第 81 页)。请注意，这一系统复位操作，不单是清除口令，它同时清除一切系统设定值。
- 有些碟片具有成人锁定。具体请参阅碟片说明书。

### ■ 设定父母锁定水平

根据 DVD 碟片封套上等说明或其他辅助资料来调节父母设定水平的高低。如果您使用条件记忆功能保存某一碟片的各种设定，则父母锁定水平数据被同时保存。因为锁定水平记忆在机器之中，所以可以根据碟片内容对碟片进行不同的设定，而不是对所有碟片的等同设定。

- 1 在 [Parental Lock (成人锁定)] 设定中选择 [Level (水平)]，然后按下 ENTER 按键。  
屏幕变换成口令输入屏幕。键入口令时，请参见前页的“键入口令”。如果您没有注册口令，您就不能选择 [Level (水平)]。

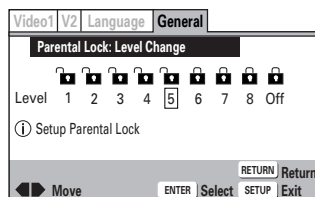

- 2 使用光标按键 (◀/▶)，调节父母锁定水平。  
所选择的水平上的“锁打开”，标识这一水平可以使用。
- 3 按下 ENTER 按键。设定新的水平。  
新的父母锁定水平被设定，屏幕返回到 General 菜单屏幕。如果不想进行任何更改返回 General 菜单时，可以按下 RETURN 按键。

### ■ 改变口令

如果您觉得有必要，可以在任何时候改变口令。但是，如果您忘记了当前的口令，您就无法进入改变口令的屏幕。

- 1 在 [Parental Lock (成人锁定)] 设定中选择 [Password Change (更换密码)]，然后按下 ENTER 按键。  
屏幕切换为口令输入。关于如何输入口令，请参看前页的“键入口令”。
- 2 使用光标按键 (◀/▶/▲/▼) 或数字按键键入新口令。
- 3 输入新口令之后，按下 ENTER 按键。  
新的口令被设定，屏幕返回到 General 菜单屏幕。如果不想进行任何更改返回 General 菜单时，可以按下 RETURN 按键。



# 功能设定的用户定做

## 设定父母锁定水平

### ■ 设定国家编码

当您期望改变国家编码时您就可以改变它。但是，如果您忘记了现在的口令，您就不能进入此屏幕来改变它。

- 1 在 [Parental Lock (成人锁定)] 设定中选择 [Country Code (国家编码)]，然后按下 ENTER 按键。  
屏幕改变，进入口令输入屏幕。键入口令时可以参考上页的“键入口令”的有关内容。  
国家编码选择屏幕出现。

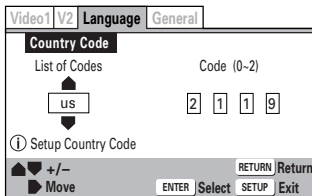

- 2 使用光标按键 (◀/▶)，选择“List of Codes (编码列表)”或“Code (编码)”。
- 3 如果您选择“List of Codes (编码列表)”使用光标按键 (▲/▼) 选择国家。  
对于那些只以编码显示的国家，可以参考本页的“国家编码列表”。

List of Codes



如果您选择“Codes (编码)”，则请使用光标按键 (▲/▼)，输入代码的数字。

使用光标按键 (◀/▶)，变动光标的位置，也可以用数字按键键入代码。

Code (0~2)



- 4 按下 ENTER 设定新的国家编码。  
退出屏幕不进行任何变更时可以按下 RETURN 按键。

## 国家编码列表

国家	输入码	国家编码
ARGENTINA	0118	ar
AUSTRALIA	0121	au
AUSTRIA	0120	at
BELGIUM	0205	be
BRAZIL	0218	br
CANADA	0301	ca
CHILE	0312	cl
CHINA	0314	cn
DENMARK	0411	dk
FINLAND	0609	fi
FRANCE	0618	fr
GERMANY	0405	de
HONG KONG	0811	hk
INDIA	0914	in
INDONESIA	0904	id
ITALY	0920	it
JAPAN	1016	jp
KOREA, REPUBLIC OF	1118	kr
MALAYSIA	1325	my
MEXICO	1324	mx
NETHERLANDS	1412	nl
NEW ZEALAND	1426	nz
NORWAY	1415	no
PAKISTAN	1611	pk
PHILIPPINES	1608	ph
PORTUGAL	1620	pt
RUSSIAN FEDERATION	1821	ru
SINGAPORE	1907	sg
SPAIN	0519	es
SWEDEN	1905	se
SWITZERLAND	0308	ch
TAIWAN, PROVINCE OF CHINA	2023	tw
THAILAND	2008	th
UNITED KINGDOM	0702	gb
UNITED STATES OF AMERICA	2119	us

在操作遥控器之前，  
按下 SHIFT 按键。

用来改变按键固有的功能。  
按下此按键 10 秒钟之内，  
按下期望的其他按键。

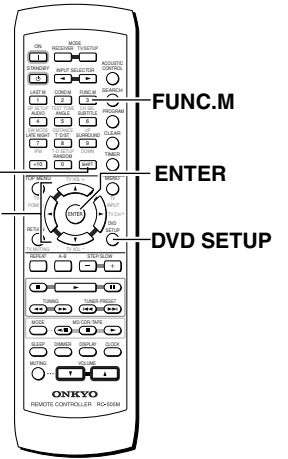

## 记忆设定 (功能记忆)

最多可以记忆 5 种设定。

<p><b>1</b></p>	<p>按下 DVD SETUP 按键。 设定屏幕出现。</p>
<p><b>2</b></p>	<p>使用光标按键 (◀/▶) 选择期望的菜单。</p>
<p><b>3</b></p>	<p>使用光标按键 (▲/▼) 选择期望记忆的设定。 使用光标按键选择菜单时，在菜单标题之下出现各种设定。</p>
<p><b>4</b></p>	<p>按下 FUNC. M 按键。 屏幕上出现“FM”字样，设定被记忆。</p>

### ■ 删除功能记忆

再次按下 FUNC. M 按键。

**注意**  
有些设定不能记忆。

## 呼出记忆的设置

<p><b>1</b></p>	<p>按下 FUNC. M 按键。 仅仅显示被记忆的设定。</p>
<p><b>2</b></p>	<p>使用光标按键 (▲/▼) 选择期望呼出的菜单。</p>
<p><b>3</b></p>	<p>按下 ENTER 按键。</p>

## 复位 DVD 接收机到系统设定

要使得本机的 DVD 播放机部分复位，首先按下本机的 STANDBY/ON 按键，然后按下前面板上的 ■ 按键并保持，将本机从待机状态打开。

所有的编程记忆，使用各种功能按键保存的记忆，比如最终记忆以及条件记忆都会被清除。电视系统被设定到 AUTO (自动)，其他设定屏幕菜单返回出厂设定。

# 使用所连接的装置录制

您可以按所列步骤用连接的录音装置录音：

- 用 DVD 接收机播放声音/图像影碟
- 用 FM/AM 收音，和
- 连接的声音/图像输出源

注意

许多影碟和媒体源带有复制保护。带有复制保护的源盘不能再录制。

## 基本录制步骤

1	将录制装置 (MD 录音机, DAT, 磁带卡座, VCR, DVD 录音机, CD 录音机等) 设定为录制暂停状态。
2	选择被录制的输入信号来源, 将其装置设定为播放暂停状态。 <ul style="list-style-type: none"><li>• 要播放和暂停 DVD 视频, 视频 CD 或 CD, 参考第 31 页。</li><li>• 若选取 FM/AM 程序, 参考第 37 页。</li><li>• 参考第 40 页, 选择一种连接的信号源。</li></ul> 参见所连信号源装置的说明书, 知道如何播放和暂停。 选择立体声模式, 以模拟方式从主机的 DVD 录制到其他装置。真 DTS 信号不能以模拟方式录音。
3	释放第 1 步设定的记录暂停, 开始录音。
4	启动第 2 步选定的信号源装置, 开始播放。

注意

- 如果在录制过程中, 您选择另一种输入信号源, 那么, 将记录所选定的信号。
- 第 48 到 53 页介绍的音响效果对录音效果无影响。

### ■ 实现从连接在数码输入连接器上的信号源, 到连接在数码输出连接器上数码记录装置之间的数码记录

数字输入连接端子为 DIGITAL OPTICAL IN 插孔。使用输入选择开关选择 TV/LINE。

数码输出连接器是 DIGITAL OPTICAL OUT 连接器。

用与数码输出连接器连接的数码记录装置, 可以记录与数码输入连接器连接的信号源的数码声音信号。除了:

- 记录违反 SCMS (串行复制管理系统) 规则 (SCMS 规则的详细说明, 见数码记录装置手册)。
- 数码信号是比特流格式 (而可记录的数码信号格式是 PCM - 两路数码立体声音信号), 或
- 数码信号采样频率超出了记录装置的记录范围 (可记录采样频率范围, 参见数码记录装置手册)。96/88.2kHz 数字音频信号不能从拷贝保护的碟片输出。

### ■ 用 DVD 接收机模拟记录 DVD 影碟播放的信号



如果 DVD 视频不是以 DTS 环绕声录制, 则数字音响信号将被转换成模拟信号并从模拟输出端子输出。

尽管扬声器能产生 DTS 环绕声, 但 DTS 信号并不输出到模拟输出插孔。

# 控制连接在 DVD 接收机上的电视机

学习预编编码后，您便可让 RC-505M 遥控器能够操作其它品牌的产品。操作使用的按键如第 15 页所示。

## 预编编码

注意：

如果此表中列出了一个以上的编码，请一个一个地尝试，直至获得您的器件所需要的编码（例如：若第一个编码不能工作，则尝试下一个）。

品牌	设定号码
AIWA	100, 101
AKAI	102, 103, 104
AUDIOSONIC	105
BELL & HOWELL	106
BLAUPUNKT	107
BRIONVEGA	108, 109
CENTURION	110
COLTINA	111, 112, 113
CORONAD	114
CROWN	115, 116
DAEWOO	117, 118, 119, 120, 121
DUAL	122
EMERSON	123, 124, 125, 126, 127
FENNER	128, 129
FERGUSON	130, 131
FISHER	132
FUNAI	133, 134, 135
FUJITSU GENERAL	136, 137, 138
GE	139, 140, 141
GOLDSTAR	142, 143
GOODMANS	144
GRUNDIG	145, 146
HITACHI	147, 148, 149, 150
HYPER	151
INNO HIT	152
IRRADIO	103
JVC	153, 154, 155, 156, 157
KENDO	158
KTV	159, 160
LUXOR	161
MAGNAVOX	162, 163
MARANTZ	164
MARK	165
MATSUI	166, 167, 168, 169
MITSUBISHI	170, 171, 172, 173
MIVAR	174, 175
NEC	176, 177
NOKIA	178, 179, 180, 181
OCEANIC	181
NORDMENDE	182, 183
OKANO	152
ORION	184, 185, 186
PANASONIC	187, 188, 189, 190
PHILIPS	152, 162, 191
PIONEER	192, 193
PROSCAN	194
QUASAR	195
RADIO SHACK	196
RCA	110, 141, 197, 198, 199, 200
SABA	182, 183, 201
SAMSUNG	202, 203, 204, 205, 206, 207, 208
SANYO	209, 210, 211, 212
SCHNEIDER	103
SEARS	213
SELECO	214, 215
SHARP	216, 217
SONY	218, 219, 220, 221, 222, 223
SYMPHONIC	224, 225
TELEFUNKEN	201, 226, 227
THOMSON	228
TOSHIBA	213, 229
UNIVERSUM	230
ZENITH	231, 232

## 学习预编编码

- 在本页的表格中寻找所连接的装置的 3 位编码。
- 打开您打算操作器件的电源。
- 

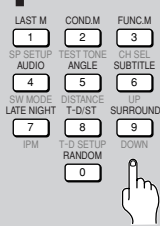
按下 MODE TV/SETUP 按键的同时，按下 ENTER 按键，然后松开两个按键。
- 





在 10 秒钟内，输入 3 位数编码的号码。
- 按您打算编排的按键，检查系统操作是否正常。

  - 若器件操作不正常，请回到步骤 3 并重复上述步骤。

# 故障诊断

在联系维修之前，核查下列指南找出出现故障的可能原因。并参考所连接装置和电视机的使用说明书。

	现象	原因	修理	页数
放大器	DVD 接收机没有打开。	<ul style="list-style-type: none"> <li>电源缆线（主电源线）没有连接。</li> <li>主机的 AC 插孔上的电源线脱开。</li> <li>DVD 接收机的微电脑受到外部噪声的干扰。</li> </ul>	<ul style="list-style-type: none"> <li>检查电源缆线（主电源线）的连接。</li> <li>将电源线牢靠插入到主机的 AC 插孔。</li> <li>关闭 STANDBY/ON，然后再一次打开它。如果还不见效，可以断开电源缆线，然后再插上。</li> </ul>	26 26 26
	没有声音。	<ul style="list-style-type: none"> <li>静音功能被激活。</li> <li>DVD 接收机的连接不妥当。</li> <li>放大器保护电路工作。（STANDBY 指出灯闪烁。）</li> <li>耳机被连接。</li> <li>音量很低。</li> </ul>	<ul style="list-style-type: none"> <li>解除静音功能。</li> <li>检查 DVD 接收机的连接。</li> <li>与您最近的 Onkyo 维修中心联系。</li> </ul>	42 18-25 —
	没有声音或仅有微量声音从中央扬声器发出。	<ul style="list-style-type: none"> <li>扬声器的连接不妥当。</li> <li>收听模式被置于“STEREO”或“ORCHESTRA”。</li> <li>中央（CENTER）扬声器的音量被设定为最小。</li> <li>所使用的扬声器配置中没有中央扬声器。</li> </ul>	<ul style="list-style-type: none"> <li>检查扬声器的连接。</li> <li>当收听模式为“STEREO”或“ORCHESTRA”时，中央扬声器不发出声音。</li> <li>调解中央扬声器的音量。</li> </ul>	20 48, 51 30
	电视机上没有图像出现。	<ul style="list-style-type: none"> <li>电视机没有设定到从 DVD 接收机中接收信号的状态。</li> <li>视频缆线的连接不妥当。</li> </ul>	<ul style="list-style-type: none"> <li>将电视机设定为接收 DVD 接收机的信号。</li> <li>检查电视机和 DVD 接收机之间的连接。</li> </ul>	— 18, 19
	播放音源的声音听不见。	<ul style="list-style-type: none"> <li>选择了另外一个输入音源。</li> </ul>	<ul style="list-style-type: none"> <li>选择妥当的输入信号源。</li> </ul>	40
	遥控器上以及 DVD 接收机上的按键不能操作。	<ul style="list-style-type: none"> <li>电源波动或其他异常，比如静电可能影响正常的操作。</li> </ul>	<ul style="list-style-type: none"> <li>关闭 STANDBY/ON，然后再一次打开它。如果还不见效，可以断开电源缆线，然后再插上。</li> </ul>	26
	DVD (VIDEO CD/Audio CD)	碟片托盘在关闭后片刻之间自动退出。	<ul style="list-style-type: none"> <li>托盘中的碟片放置不当。</li> <li>碟片脏污或弯曲。</li> <li>区域号码与本机不匹配。</li> </ul>	<ul style="list-style-type: none"> <li>请将碟片放入托盘中的导槽。</li> <li>请参考“影碟的注意事项”。</li> <li>如果碟片的区域号码与本机的区域号码不同，则不能在本 DVD 接收机使用。</li> </ul>
DVD 播放机不开始播放。		<ul style="list-style-type: none"> <li>没插影碟。</li> <li>插入了不能播放的影碟。</li> <li>影碟放置颠倒。</li> <li>影碟没放进影碟托盘引导槽内。</li> <li>影碟脏了。</li> <li>处于父母锁定状态。</li> </ul>	<ul style="list-style-type: none"> <li>插入影碟。（检查 DVD 接收机显示窗是否指示“DVD”，“VCD”或“CD”。）</li> <li>检查可播放的影碟。</li> <li>将影碟的播放面朝下放置。</li> <li>将影碟正确放进影碟托盘引导槽内。</li> <li>退出并清洗影碟。</li> <li>解除父母锁定功能，或改变父母锁定级别。</li> </ul>	33 8 33 33 9 79
播放的画面有时失真。		<ul style="list-style-type: none"> <li>碟片脏污。</li> <li>正在进行快速正向或反向播放。</li> </ul>	<ul style="list-style-type: none"> <li>取出碟片并清洗碟片。</li> <li>有时候出现少量失真，这不是故障。</li> </ul>	9 —
播放的画面亮度不稳定，声音中有噪音。		<ul style="list-style-type: none"> <li>拷贝保护被激活。</li> </ul>	<ul style="list-style-type: none"> <li>将 DVD 接收机与电视机直接连接。避免通过 VCR 连接 DVD 接收机与电视机。</li> </ul>	18, 19
来自 DVD 接收机的图像不能显示在电视机屏幕上。		<ul style="list-style-type: none"> <li>电视机没有被设定为接收 DVD 接收机输出信号的状态。</li> <li>DVD 接收机没有连接好。</li> </ul>	<ul style="list-style-type: none"> <li>将电视机设定为接收 DVD 接收机输出信号的状态。</li> <li>检查 DVD 接收机是否连接好。</li> </ul>	— 18, 19
设定被取消。		<ul style="list-style-type: none"> <li>如果电网断电造成机器断电，或者拔下电源插头造成机器断电，设定就会消失。</li> </ul>	<ul style="list-style-type: none"> <li>在拔下电源插头之前，请务必先按下 STANDBY/ON 按键。</li> </ul>	—

	现象	原因	修理	页数
DVD (VIDEO CD/Audio CD)	播放没有按照碟片编程的次序进行。	• DVD 接收机处于反复播放模式, 记忆播放模式或者随机播放模式等。	• 回复正常的播放。	56, 58-62
	遥控器和 DVD 接收机上的按键不能操作。	• 电源波动或其他异常情况, 比如静电可能干扰操作的正常进行。	• 关闭 STANDBY/ON, 然后再一次打开它。如果还不能恢复, 可以断开电源线, 然后再插上。	26
	标记出现  在屏幕上。	• 所选择的功能对现在的碟片不可操作。	-	31
	标记出现  在屏幕上。	• 该操作被 DVD 接收机拒绝。	-	31
	在改变设定屏幕菜单时, 出现  标记。	• DVD 接收机中装载有视频 CD, CD 或 MP3 碟片, 而改变的设定仅对 DVD 有效。	• 该设定将在下次装载 DVD 碟片时生效。	65
	设定菜单上某些设定不显示。	• [Setup Menu Mode (设定菜单模式)] 设定为 [Basic (基础)]。	• 将 [Setup Menu Mode (设定菜单模式)] 设定成 [Expert (行家)]。	69
	没有声音。	• 机器进入暂停模式。 • 电视机或 DVD 接收机上的音量设置在最小。	• 按下  或  , 退出暂停模式。 • 增大音量。	31 42
	屏幕拉长或长宽比不能改变。	• 多长宽比设定不合适。  • 电视机是用 S 视频缆线连接的。	• 改变 [TV Screen (电视机屏幕)] 的长宽比设定。设定屏幕的 Video 1 菜单, 使屏幕类型最适合您使用的电视机或显示器。 • 如果您使用 S 视频缆线连接, 很少出现电视机画面拉长的现象。在这种情况下, 切换输出从 [S2] 到 [S1]。	70 71
	含有 MP3 曲目的碟片不能播放。	• 该碟片不兼容 ISO 9660。 • 文档不是 MPEG1 AUDIO LAYER 3 (MP3) 格式, 44.1 或 48 kHz 固定比特率。	• 检查碟片。 • 检查文档格式。	8 8
	碟片上的某些 MP3 曲目出现丢失。	• 曲目文件扩展名没有使用 “.mp3” 或 “.MP3”。  • 碟片上录制的文件夹或曲目数多於或等於 251。  • 插入了 Multi-Session (多次录制) 的碟片。  • 该碟片包含可变比特率 MP3 文档。	• 本系统不认识没有使用 “.mp3” 或 “.MP3” 扩展名文件的 MP3 曲目。请更换曲目名。 • 本 DVD 接收机只能识别碟片上的前 250 个文档夹和曲目。如果碟片上的文档夹/曲目超过此数目, 则无法播放超过的部分。 • 本 DVD 接收机不兼容多次录制的碟片。如果使用多次录制的碟片, 则只能播放首次录制的部分。 • 请确认 MP3 CD 必须具有固定的比特率。	8 8 8 8

# 故障诊断

	现象	原因	修理	页数
调谐器	噪音太大，偶尔声音中断。 (FM STEREO 指示灯亮不稳。)	<ul style="list-style-type: none"> <li>当达到一定音量时，FM 立体声波可能产生嘶嘶噪音。</li> <li>FM 天线位置或方向不对。</li> <li>电台信号太弱。</li> </ul>	<ul style="list-style-type: none"> <li>将频率接收模式开关拨到单声道。</li> <li>调整 FM 天线位置，高度和方向。</li> <li>接上室外 FM 天线。试用多元素天线。 (要安装室外天线，因需要特殊技能和经验，必须请教您最近的经销商。)</li> </ul>	37 24, 25 24, 25
	声音失真或音量减小。	<ul style="list-style-type: none"> <li>无线电波失真。</li> <li>房屋附近有汽车在开或飞机在飞行。</li> </ul>	— —	— —
	声音过度失真。	<ul style="list-style-type: none"> <li>附近有高楼或大山。 (从发射中心发射的电波(直接波)与建筑物或大山分散的波(衍射波)相互干扰，产生了多路失真。)</li> </ul>	—	—
	没有选取预设频道。	<ul style="list-style-type: none"> <li>电源线没插，或主电源开关已关闭很长时间。</li> </ul>	<ul style="list-style-type: none"> <li>存储器中的预设数据已丢失。重新设定电台频道。</li> </ul>	37
其他	扬声器中有声音输出，但无法录音。	<ul style="list-style-type: none"> <li>您试图录制的信号为 DTS 环绕声。</li> </ul>	<ul style="list-style-type: none"> <li>DTS 环绕声信号不能录制。</li> </ul>	—
	深夜功能不能使用。	<ul style="list-style-type: none"> <li>播放音源不是杜比数字编码。</li> </ul>	<ul style="list-style-type: none"> <li>检查杜比数字指示灯是否在显示器上点亮。</li> </ul>	49
	使用遥控器不能控制 <b>RI</b> 连接的装置。	<ul style="list-style-type: none"> <li>输入的信号不兼容。</li> <li>音频信号缆线没有牢靠连接到端子上。</li> </ul>	<ul style="list-style-type: none"> <li>使用输入选择器，选择正确的输入。</li> <li>将 <b>RI</b> 音频连线牢靠连接。</li> </ul>	40 23
	播放定时器或录音定时器不能操作。	<ul style="list-style-type: none"> <li>当前时间的设定不正确。</li> <li>播放定时器被关闭 (off)。</li> <li>录音媒体不兼容。</li> </ul>	<ul style="list-style-type: none"> <li>重新设定当前时间。</li> <li>将播放定时器设定到打开 (ON)。</li> <li>请确认录音机器中装入了 MD, CDR 或磁带。</li> </ul>	43 47 —
遥控器	DVD 接收机上的键操作正常，但遥控器上的键不工作。	<ul style="list-style-type: none"> <li>遥控器没装电池。</li> <li>电池没电了。</li> <li>遥控器没指向 DVD 接收机的遥控传感器。</li> <li>遥控器距离 DVD 接收机太远。</li> </ul>	<ul style="list-style-type: none"> <li>安放新电池。</li> <li>更换为新电池。</li> <li>将遥控器对准 DVD 接收机的遥控传感器。</li> <li>遥控器只工作在 5 米 (16 英尺) 范围内。</li> <li>按正确的 MODE 键。</li> </ul>	17 17 17 17
		<ul style="list-style-type: none"> <li>按错了 MODE 键。</li> </ul>	<ul style="list-style-type: none"> <li>按正确的 MODE 键。</li> </ul>	12

本机具有灵敏的微处理机，该处理机在某些情况下，比如过度的噪声干扰等，可能无法正常操作。如果出现这种情况，可以同时按下“PRESET MEMORY”按键和 STANDBY/ON 按键，直到 DVD 接收机的显示器上出现“CLEAR”（清除）字样。DVD 接收机返回待机状态，用户在 DVD 接收机的接收机部分的所有设定被清除。请从头再次进行用户设定。



# 规格

<b>放大器部分</b>			
功率输出 (FTC)	全部声道 25 W, 每个声道最小 RMS, 6 Ω 两声道驱动, 1000 Hz, 不超过总谐波失真的 10 %。	输入灵敏度和阻抗	DIGITAL OPTICAL IN -21 到 -15 dBm LINE (TV/LINE, MD/CDR/TAPE) 200 mV, 50 kΩ
连续功率输出 (DIN)	全部声道 21 W, 每个声道最小 RMS, 6 Ω 两声道驱动, 1000 Hz	输出音量和阻抗	DIGITAL OPTICAL OUT -21 到 -15 dBm REC OUT (MD/CDR/TAPE) 200 mV, 2.2 kΩ PRE OUT (SUBWOOFER) 1 V, 470 Ω
连续功率输出 (EIAJ)	全部声道 26 W, 每个声道最小 RMS, 6 Ω 两声道驱动, 1000 Hz	频率响应	20 到 30,000 Hz : +/- 0.8 dB
总谐波失真	额定功率时, 10 %	声音调节	1: 82 Hz 时 +9 dB 2: 82 Hz 时 +9 dB 10, 000 Hz 时 +6 dB
IM 失真	0.2 %, 1 W 输出	音噪比	100 dB (0.5 V 输入)
粘滞系数	8 Ω 时 40	静噪	-50 dB
<b>DVD 部分</b>			
信号读出系统	光学, 非接触	激光	半导体激光, 波长 650 nm
线速度	3.49 米/秒 (单层) 3.84 米/秒 (双层)	频率响应	10 Hz - 44 kHz (96 kHz)
纠错系统	Reed Solomon Product Code	信号噪声比 (数字音频)	大于 100 dB
信号系统	PAL/自动模式	音频动态范围 (数字音频)	大于 93 dB
地区限制编码	欧洲机型: 2 东南亚地区: 3 澳大利亚及南美地区: 4 PRC: 6	协调失真 (数字音频)	小于 0.025%
输出音量和阻抗		晃动	低于可测阈值 温度: 5 °C 到 35 °C 操作状态: 水平
组合式	1.0 V <sub>p-p</sub> , 75 Ω		
S-视频	Y: 1.0 V <sub>p-p</sub> , 75 Ω C: 0.286 V <sub>p-p</sub> , 75 Ω		
组分式	Y: 1.0 V <sub>p-p</sub> , 75 Ω		
(欧洲机型除外)	Pb, Pr: 0.7 V <sub>p-p</sub> , 75 Ω		
RGB (欧洲机型)	0.7 V <sub>p-p</sub> , 75 Ω		
<b>调谐器部分</b>			
调谐范围	FM: 87.50 到 108.00 MHz (50 kHz 步长) AM: (南美机型) 530 到 1710 kHz (10 kHz 步长)	(其他机型)	522 到 1611 kHz (9 kHz 步长)
可用灵敏度	FM: 单声道 11.2 dBf, 1.0 μV (75 Ω IHF) 0.9 μV (75 Ω DIN) 立体声 17.2 dBf, 2.0 μV (75 Ω IHF) 23 μV (75 Ω DIN)		
50 dB 静噪灵敏度	AM: 30 μV FM: 单声道 17.2 dBf, 2.0 μV (75 Ω) 立体声 37.2 dBf, 20.0 μV (75 Ω)		
俘获比	FM: 2.0 dB		
像频干扰抑制比	FM: 85 dB AM: 40 dB		
IF 抑制比	FM: 90 dB AM: 40 dB	谐波失真	FM: 单声道 0.2 % 立体声 0.3 % AM: 0.7 %
信噪比	FM: 单声道 73 dB, IHF 立体声 67 dB, IHF AM: 40 dB	频率响应	FM: 30 到 15,000 Hz (+/- 1.0 dB)
变换声道衰减 (+/- 400 kHz)	FM: 单声道 55 dB, IHF	立体声分离	FM: 在 1000 Hz 时 45 dB 100 Hz 到 10, 000 Hz 时 30 dB
灵敏度	FM: 50 dB, DIN, 55 dB, IHF	立体声阈值	FM: 17.2 dBf, 20 μV (75 Ω)
AM 抑制比	FM: 50 dB	输出	FM: 750 mV AM: 150 mV
<b>一般</b>			
电源	交流 220-230 V, 50/60 Hz	最大功率消耗	285 W
功耗	120 W	尺寸(宽 X 高 X 深)	435 × 81 × 366 mm
功耗 (待机模式)	2.6 W	重量	7.0 kg
	29 W (当时钟显示打开时)		
电源	交流 120 V, 60 Hz		
功耗	130 W		
功耗 (待机模式)	2.0 W		
	29 W (当时钟显示打开时)		

规格和功能若有变化, 恕不另行通知。

---

## **ONKYO CORPORATION**

Sales & Product Planning Div. : 2-1, Nisshin-cho, Neyagawa-shi, OSAKA 572-8540, JAPAN  
Tel: 072-831-8111 Fax: 072-831-8124

### **ONKYO U.S.A. CORPORATION**

18 Park Way, Upper Saddle River, N.J. 07458, U.S.A.  
Tel: 201-785-2600 Fax: 201-785-2650 <http://www.onkyousa.com>

### **ONKYO EUROPE ELECTRONICS GmbH**

Liegnitzerstrasse 6, 82194 Groebenzell, GERMANY  
Tel: +49-8142-4401-0 Fax: +49-8142-4401-555 <http://www.onkyo.net>

### **ONKYO CHINA LIMITED**

Units 2102-2107, Metroplaza Tower I, 223 Hing Fong Road, Kwai Chung,  
N.T., HONG KONG Tel: 852-2429-3118 Fax: 852-2428-9039

