

SyncMaster 400TS-3, 460TS-3

LCD 显示器

用户手册

颜色和外观可能根据产品的不同而有所变化，并且出于性能提高对规格进行的更改，恕不另行通知。



安全说明

标记



注

请务必遵守这些安全说明，以确保人身安全和防止财产损失。

请务必仔细阅读这些说明，并以正确的方法使用本产品。

警告/注意



不遵守本符号提示的说明可能会导致身体伤害或设备损坏。

注



禁止



很重要，任何时候都要阅读并了解。



请勿拆卸



将电源插头从插座上拔下



请勿触摸



接地以防止触电

电源



长时间不使用显示器时，请将您的计算机设置为 DPM。

如果使用屏幕保护程序，请将其设置为活动画面模式。

此处提供的图片仅供参考，不适用于所有情况（或国家/地区）。

“消除残影”功能说明的快捷方式

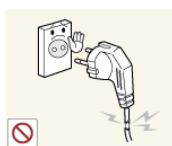

▶ 请勿使用破损的电源线或电源插头以及破损或松动的电源插座。

- 否则可能导致触电或起火。



▶ 将电源插头拔出或插入电源插座时，请勿用湿手触碰电源插头。

- 否则可能导致触电。

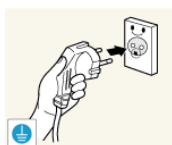

▶ 确保将电源线连接到接地的电源插座。

- 否则可能导致触电或人身伤害。

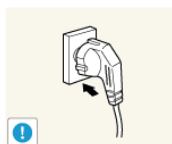

▶ 确保电源插头牢固正确地插入电源插座。

- 否则可能导致起火。
-

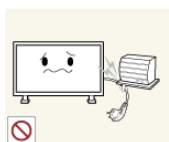

- ▶ 请勿强行弯折或拉扯电源插头，也不要将任何重物压在其上。
- 否则可能导致起火。



- ▶ 请勿将多台设备连接到同一个电源插座。
- 则可能因过热导致起火。



- ▶ 请勿在使用本产品时断开电源线连接。
- 否则可能会由于触电而损坏本产品。

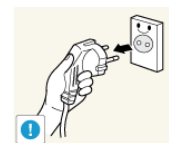

- ▶ 要断开设备的电源，必须将插头从电源插座拔出，因此电源插头应易于操作。
- 否则可能导致电击或火灾。



- ▶ 仅可使用本公司提供的电源线。请勿使用其他产品随附的电源线。
- 否则可能导致起火或触电。

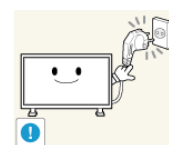

- ▶ 将电源插头连接到便于触及的墙壁插座上。
- 在产品出现问题时，必须拔下电源插头，彻底切断电源。仅使用产品上的电源按钮不能彻底切断电源。

安装



如果要在多尘、高温或低温、湿度高或含化学物质的环境安装显示器，以及在需要 24 小时不间断运行的机场或火车站等地方安装显示器，请务必与授权服务中心联系。

否则，显示器可能会严重损坏。

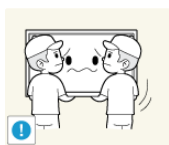

- ▶ 请确保至少由两个人搬移本产品。
- 否则可能将其跌落，而导致人身伤害甚或损坏本产品。

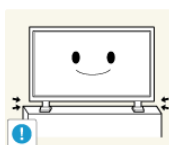

- ▶ 在将本产品安装到柜子中或架子上时，请确保本产品底部的前端没有突出来。
- 否则，产品可能坠落或造成人身伤害。
- 请使用大小适合本产品的柜子或架子。



- ▶ 请勿在本产品周围放置蜡烛、蚊香、香烟以及任何加热装置。
- 否则可能导致起火。



- ▶ 请将加热装置尽量放置在远离电源线或本产品的地方。
- 否则可能导致触电或起火。



- ▶ 请勿将其安装在书柜或壁橱等通风不良的地方。
- 否则可能因产品内部温度升高而导致起火。



- ▶ 放下本产品时，务必小心轻放。
- 否则可能会导致显示器屏幕损坏。

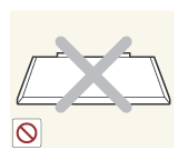

- ▶ 请勿将本产品的正面朝地板放置。
- 否则可能会导致显示器屏幕损坏。

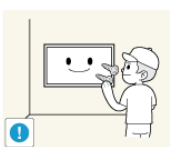

- ▶ 请务必由授权安装公司安装壁挂支架。
- 否则产品可能坠落，从而造成人身伤害。
- 请务必安装指定的壁挂支架。

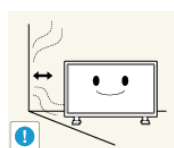

- ▶ 将本产品安装在通风良好的位置。请确保本产品与墙壁间保持10厘米（4英寸）以上的间隙。
- 否则可能因产品内部温度升高而导致起火。



- ▶ 将室外天线在其接入位置向下弯折，避免雨水沿天线流入。
- 如果雨水流入本产品，可能导致触电或起火。

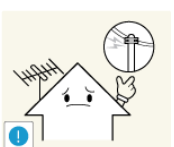

- ▶ 将天线安装在远离任何高压电缆的位置。
- 如果天线碰触或掉落在高压电缆上，可能会导致触电或起火。



- ▶ 请确保将聚乙烯包装袋放在儿童无法触及之处。
- 否则如果儿童玩耍包装袋，可能造成严重伤害（窒息）。

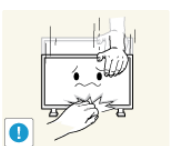

- ▶ 如果显示器的高度可调节，那么在调低显示器时，不要将任何物品或您身体的任何部位置于显示器支架上。
- 这可能会导致产品损坏或人身伤害。

清洁



当清洁显示器外壳或 TFT-LCD 屏幕表面时，请使用微湿的软布进行擦拭。



▶ 请勿将清洁剂直接喷到产品表面上。

- 否则，这可能导致褪色和结构变形，屏幕表面还可能剥落。



▶ 清洁电源插头的插脚或除去电源插座的尘土时，请用干布将其擦拭干净。

- 否则可能导致起火。

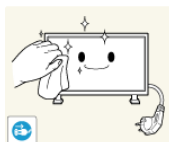

▶ 清洁本产品时，请确保断开电源线的连接。

- 否则可能导致触电或起火。

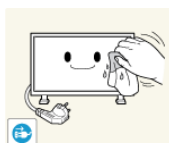

▶ 清洁本产品时，请先断开电源线的连接，再用柔软的干布进行清洁。

- (切勿使用蜡、苯、酒精、稀释剂、驱蚊剂、润滑剂或清洁剂等化学品。) 这些化学品可能会改变产品表面外观质量，而且可能会使产品上的指示标签脱落。

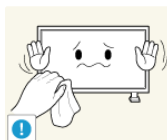

▶ 由于产品外壳容易被划伤，因此请务必只使用指定的布进行清洁。

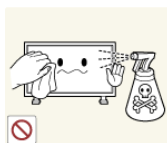

▶ 清洁本产品时，请勿将水直接喷到产品机身上。

- 确保不让水进入本产品并使产品保持干燥。
- 否则可能导致触电、起火或故障。

其他



▶ 本产品为高压产品。请勿自行拆卸、修理或改装本产品。

- 否则可能导致触电或起火。如果产品需要维修，请联系服务中心。



▶ 如果产品散发怪味或发出异常声响或冒烟，请立即拔下电源插头并联系服务中心。

- 否则可能导致触电或起火。

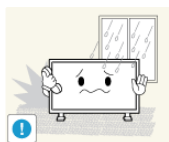

▶ 请勿将本产品放置在有湿气、灰尘、烟或水的地方，也不要将其置于汽车内。

- 否则可能导致触电或起火。



▶ 当本产品跌落或外壳损坏时，请关闭电源并断开电源线的连接。请与服务中心联系。

- 否则可能导致触电或起火。

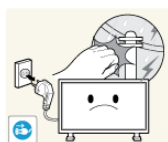

▶ 如果打雷或闪电，切勿触碰电源线或天线缆线。

- 否则可能导致触电或起火。



▶ 请勿尝试仅通过拉线缆或信号线缆来移动显示器。

- 否则可能由于线缆损坏而导致显示器跌落，从而导致触电、产品损坏或引起火灾。

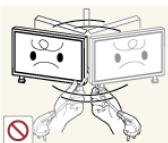

▶ 在仅握住电源线或信号缆线时，请勿前后或左右搬移产品。

- 否则可能由于线缆损坏而导致显示器跌落，从而导致触电、产品损坏或引起火灾。



▶ 请确保通风孔未被桌子或窗帘阻塞。

- 否则可能因产品内部温度升高而导致起火。



▶ 请勿将任何装有水的容器、花瓶、花盆、药剂以及任何金属物品放置在本产品上。

- 如果水或异物进入本产品，请断开电源线的连接并与服务中心联系。

- 否这可能导致产品故障、触电或引起火灾。

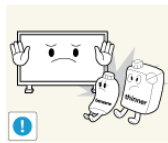

▶ 请勿在本产品附近使用或放置易燃喷雾或易燃物品。

- 否则可能导致爆炸或起火。

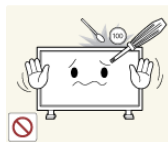

▶ 切勿将筷子、硬币、回形针和钢制品等金属物体或火柴、纸张等易燃物体插入本产品内部（塞入通风孔、输入和输出端子等）。

- 如果水或异物进入本产品，请断开电源线的连接并与服务中心联系。

- 否则可能导致触电或起火。

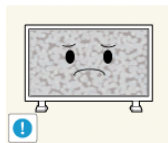

▶ 长时间显示同一画面时，可能会出现残影或色斑。

- 长时间不使用本产品时，请将其设为休眠模式或启动动态的屏幕保护程序。

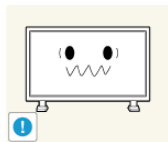

▶ 请设置适合本产品的分辨率和频率。

- 否则可能会损害您的视力。



▶ 使用耳机或耳塞时，请勿将音量调得太大。

- 音量太大可能会损害您的听力。

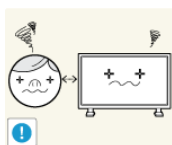

▶ 为了避免眼疲劳，请勿坐得离显示器太近。

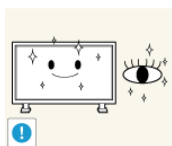

▶ 使用显示器时，每小时请至少休息五（5）分钟。
这样可以减轻眼疲劳。



▶ 请勿将本产品安装在不稳定的位置，如摇晃的架子、不平整的表面或容易震动的位置。

- 否则产品可能坠落，从而造成人身伤害甚或损坏本产品。
- 将本产品放置于容易震动的位置可能会损坏本产品或引起火灾。



▶ 移动本产品时，请关闭电源，并拔下电源插头、天线缆线以及所有连接到本产品的缆线。

- 否则可能导致触电或起火。



▶ 切勿让儿童攀爬本产品。

- 这可能导致产品跌落，从而造成人身伤亡。

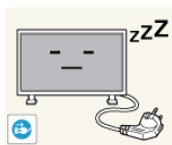

▶ 如果长时间不使用本产品，请从电源插座拔出电源线。

- 否则可能会因积尘而导致过热或起火，也可能会因触电或漏电而导致起火。



▶ 请勿将任何重物、玩具或饼干等甜食放置在本产品上，这可能会吸引儿童对本产品的注意。

- 儿童攀爬本产品可能会导致产品坠落，从而可能会导致人身伤亡。



▶ 从遥控器取下电池后，谨防儿童将电池放进嘴里。请将电池放在儿童或幼儿拿不到的地方。

- 如果儿童将电池含到嘴里，请立即与医生联系。

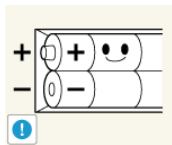

▶ 更换电池时，请按正确极性（+、-）放入新电池。

- 否则，可能由于电池内部液体泄漏而导致电池损坏、火灾、人身伤害或产品受损。

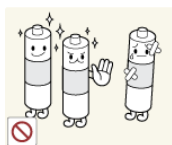

▶ 仅可使用指定的标准电池，切勿混用新旧电池。

- 否则，可能由于电池内部液体泄漏而导致电池损坏、火灾、人身伤害或产品受损。

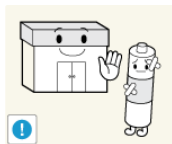

▶ 电池（和充电电池）不能当作常规垃圾处理，必须回收利用。客户有责任送回旧电池或充电电池以作回收利用。

- 客户可以将旧电池或充电电池送往到附近的公共回收中心，或送往销售同类电池或充电电池的商店。

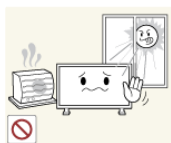

▶ 请勿将本产品放置在阳光直射环境下或炉火、散热器等热源附近。

- 这可能会缩短产品的使用寿命，并可能引起火灾。

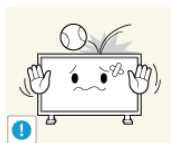

▶ 切勿在产品上扔放任何物品或撞击本产品。

- 否则可能导致触电或起火。



▶ 请勿在本产品附近使用加湿器。

- 否则可能导致触电或起火。

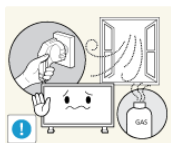

▶ 发生煤气泄漏时，切勿触摸本产品或电源插头，而要立即打开门窗通风。

- 如果出现火花，可能会导致爆炸或起火。



▶ 如果本产品长时间打开，则显示屏会变热。请勿触摸。



▶ 请将小附件放在儿童触摸不到的地方。



▶ 调整产品角度或支架高度时务必小心。

- 这可能导致人身伤害，手或手指可能会被卡住。
- 此外，如果产品倾斜角度过大，可能会坠落并导致人身伤害。

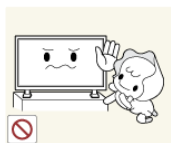

▶ 请勿将本产品安装在儿童可以触碰到的较低位置。

- 否则，产品可能坠落，并导致人身伤害。
- 由于本产品前部较重，请将其安装在水平稳固的表面上。



▶ 请勿将任何重物放在本产品上。

- 这可能导致人身伤害和/或产品受损。

介绍

包装清单

检查包装清单

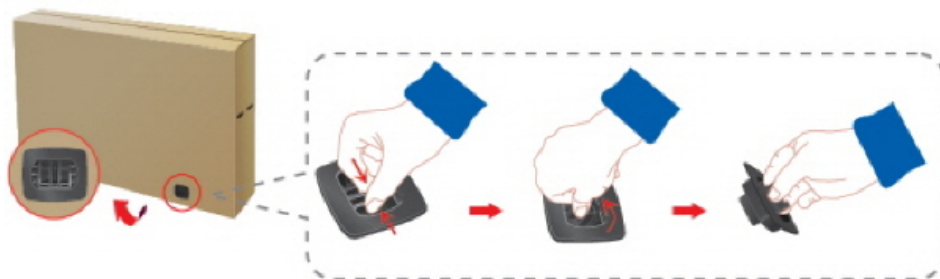

如上图所示，拆下包装箱上的锁扣。



拉住包装箱两侧的凹槽，
将包装箱提起。

检查包装清单。

拆下泡沫和塑料罩。



注

- 拆开包装后，请务必检查包装清单。
- 保存包装盒，以免日后需要搬移产品。
- 如果缺少任何物品，请与您的经销商联系。
- 请联系本地代理商购买选配件。

启封



LCD 显示器

手册



快速安装指南



保修卡

(某些地区可能不适用)



用户指南

缆线



电源线



D-Sub 缆线



USB 缆线

其他



遥控器

(BP59-00138B)



电池 (2 节 7 号电池)。

(某些地区可能不适用)

单独销售



半独立式支架套件



LAN 缆线



RGB 转 BNC 缆线



RGB 转分量缆线

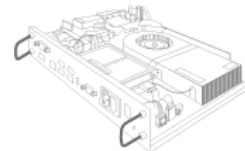

网络盒

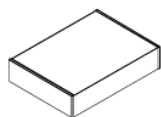

壁挂支架套件。

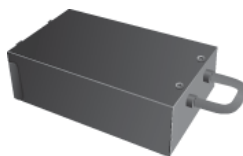

电视调谐器盒



RS232C 缆线



注

- 购买本产品时随附的附件将因国家和地区而异。

LCD 显示器

颜色和外观可能根据产品的不同而有所变化，并且出于性能提高对规格进行的更改，恕不另行通知。

前面



① MENU 按钮 [MENU]

打开或退出屏幕菜单。也可用于退出 OSD 菜单或返回到上一级菜单。

② 导航按钮（向上/向下按钮）

可从一个菜单项目垂直移至另一菜单项目，或者调整所选菜单的值。

③ 调整按钮（向左/向右按钮）/音量按钮

可从一个菜单项目水平移至另一菜单项目，或者调整所选菜单的值。屏幕上没有显示 OSD 时，可按此按钮调节音量。

④ ENTER 按钮 [ENTER]

激活一个高亮显示的菜单项目。

⑤ SOURCE 按钮 [SOURCE]

从 PC 模式切换为视频模式。选择外部设备连接的输入源。

[PC] → [DVI] → [AV] → [分量输入] → [HDMI1] → [HDMI2] → [DisplayPort] → [MagicInfo] → [电视]



注

- [RGB/COMPONENT IN] 端口支持 RGB (PC) 信号和分量输入信号。

但是，如果连接的外部输入信号与选定的视频信号不一样，则画面可能会显示不正常。

- **MagicInfo** 仅在连接了网络盒后才可以启用。
- 必须连接电视调谐器盒（单独出售）才能使用电视。

⑥ D. MENU 按钮

打开屏幕 D.MENU。



连接电视调谐器后，系统将激活 D.MENU 按钮；在其他情况下，系统将启用 PIP 按钮。

PIP 按钮

按画中画按钮可以打开/关闭画中画屏幕。

7 电源按钮 []

使用此按钮打开或关闭液晶显示器。

8 亮度传感器

自动检测周围环境的光线亮度。

9 电源指示灯

呈绿色闪烁表示开启了 PowerSaver（节能模式）



有关节能功能的详细信息，请参阅手册中的 PowerSaver 部分。为了节能，在不需要使用或长时间无人操作时，请将液晶显示器关闭。

10 遥控传感器

将遥控器对准液晶显示器上的这个位置。

背面



有关缆线连接的详细信息，请参阅“连接”部分。根据型号的不同，液晶显示器背面的配置可能略有差异。

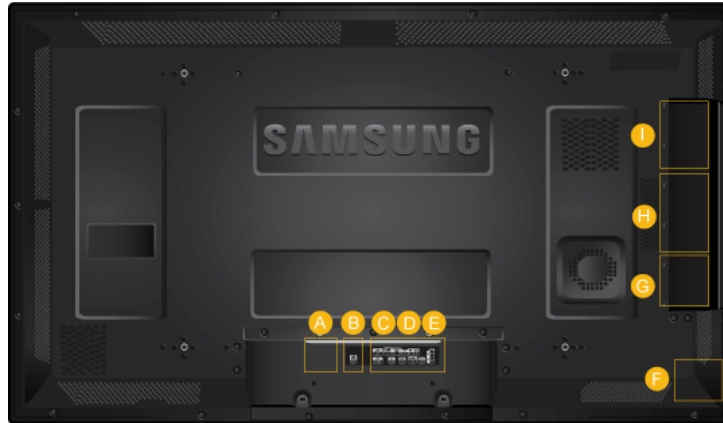

A



B

1 POWER S/W ON [/] / OFF

开关液晶显示器。

2 POWER

将电源线插入液晶显示器和墙壁插座中。

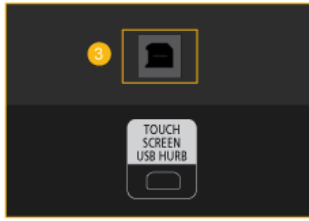

3 触摸屏 USB 端口

连接至网络盒（单独销售）或 PC 以便使用触摸屏。

要使用触摸屏，请安装触摸屏驱动程序。

C

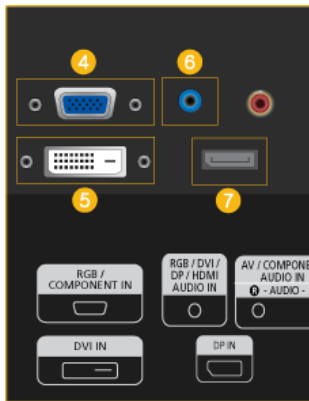

4 RGB/COMPONENT IN (PC/COMPONENT 连接端子[输入])

- 使用 D-SUB 缆线连接显示器的 [RGB/COMPONENT IN] 端口和 PC 的 RGB 端口。
- 使用 RGB 转 COMPONENT 缆线将显示器的 [RGB/COMPONENT IN] 端口连接到外部设备的 COMPONENT 端口。
- 使用 RGB 转 BNC 缆线连接显示器的 [RGB/COMPONENT IN] 端口和 PC 上的 BNC 端口。

5 DVI IN (PC 视频连接端子)

使用 DVI 缆线连接显示器的 [DVI IN] 端口和 PC 上的 DVI 端口。

6 RGB/DVI/DP/HDMI AUDIO IN (PC/DVI/DP/HDMI 音频连接端子[输入])

用立体声缆线（单独销售）连接显示器的 [RGB/DVI/DP/HDMI AUDIO IN] 端口和计算机声卡的扬声器输出端口。

7 DP IN

接收显示器端口的信号。

使用 DP 缆线将产品的 [DP IN] 端口连接到另一台显示器的 DP IN 端口。

D

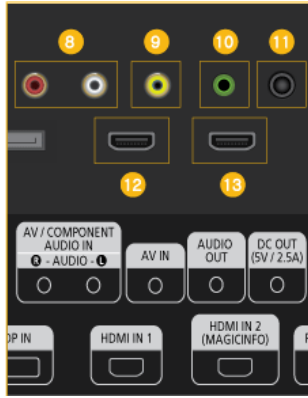

8 *AV/COMPONENT AUDIO IN [L-AUDIO-R]*

使用音频缆线连接显示器的 *[AV/COMPONENT AUDIO IN [L-AUDIO-R]]* 端口和 PC 或外部设备的音频输出端口。

9 *AV IN*

使用视频缆线将显示器的 *[AV IN]* 端子连接至外部设备的视频输出端子。

10 *AUDIO OUT*

连接耳机或外部扬声器。

11 *DC OUT*

请务必将 *[DC OUT]* 端口连接至经过认证的电视调谐器盒[SBB_DTC/ZA]。



否则可能会导致产品损坏。

12 *HDMI IN 1*

- 用 HDMI 缆线连接液晶显示器背面的 *[HDMI IN 1]* 端子和数字输出设备的 HDMI 端子。
- 最高可支持 HDMI 1.3。



注

- 普通的外部设备（DVD 播放器或摄像机等）或电视调谐器盒可连接到 *[HDMI IN 1]* 端子。
- 要使用电视调谐器盒，请务必将其连接到 *[HDMI IN 1]* 端子。

13 *HDMI IN 2 (MAGICINFO)*

- 用 HDMI 缆线连接液晶显示器背面的 *[HDMI IN 2 (MAGICINFO)]* 端子和数字输出设备的 HDMI 端子。
- 最高可支持 HDMI 1.3。



注

要使用 **MagicInfo**，则须在产品内部安装三星专门指定的网络盒，并且须将网络盒的 **MagicInfo** 输出端连接到 *[HDMI IN 2 (MAGICINFO)]* 端子。

有关购买和安装网络盒的更多信息，请联系三星电子。

E

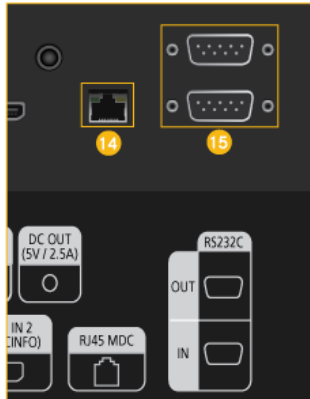

14 RJ 45 MDC (MDC 端口)

MDC (多屏幕控制) 程序端口

使用 LAN 缆线将产品的 [RJ45 MDC] 端口连接到 PC 的 LAN 端口。要使用 MDC, PC 上必须安装 MDC 程序。



注

转到 **多屏控制**, 然后将 **MDC 连接** 选为 **RJ45 MDC**。

15 RS232C OUT/IN (RS232C 串行端口)

MDC (多屏幕控制) 程序端口

使用串行缆线 (交叉类型) 将产品的 [RS232C] 端口连接到 PC 的 RS232C 端口。要使用 MDC, PC 上必须安装 MDC 程序。



注

转到 **多屏控制**, 然后将 **MDC 连接** 选为 **RS232C MDC**。

F

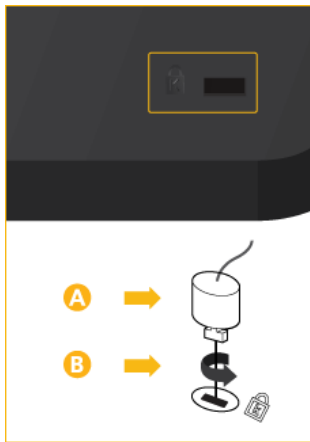

Kensington Lock slot

Kensington 防盗锁是一种防盗装置, 用户可以通过它锁定产品, 从而在公共场所安全地使用本产品。由于型号和生产厂商不同, 锁定装置的形状和使用方式不尽相同。有关详细信息, 请参阅锁定装置随附的《用户手册》。



注

Kensington 防盗锁需另行购买。

要锁定产品, 请执行以下步骤:

1. 将 Kensington 防盗锁缆线绕在椅子或桌子等大件静止物体上。
2. 将装有防盗锁的缆线的一端穿过 Kensington 防盗锁缆线的环形末端。
3. 将 Kensington 防盗锁插入显示器背面的安全锁孔 (A) 中。
4. 锁定锁定装置 (B)。



注

- 这些为一般性说明。相关详细信息, 请参考锁定装置随附的《用户手册》。

G 连接网络盒（单独出售）

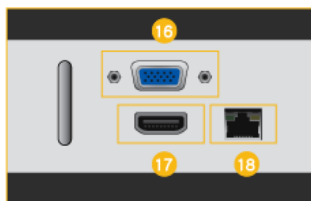

16 RGB OUT

MagicInfo 视频输出端口

17 MAGICINFO OUT

这是 **MagicInfo** 视频、音频和控制信号的输出端子。

它可通过 HDMI 缆线与 [HDMI IN 2 (MAGICINFO)] 端子连接后使用。

18 LAN (LAN 连接端子)

连接到 LAN 缆线，允许在 **MagicInfo** 模式下访问互联网或网络。

H 连接网络盒（单独出售）

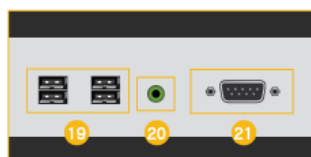

19 USB (USB 连接端子)

兼容键盘/鼠标、大容量存储设备。

20 AUDIO OUT

连接耳机或外部扬声器。

21 RS232C (RS232C 串行端口)

串行端口

I 连接网络盒（单独出售）



22 电源

用电源延长线连接本产品的 [POWER] 端子和显示器的 [POWER] 端子。

23 电源

通过电源线连接至电源插座。

24 POWER S/W ON [I] / OFF

开启或关闭网络盒。



注

- 有关缆线连接的详细信息，请参阅“连接”部分。
- 须打开显示器和网络盒的电源开关，网络盒才能正常工作。

遥控器



遥控器的性能可能会受到在液晶显示器附近运行的电视或其他电子设备的影响，进而因频率干扰而发生故障。

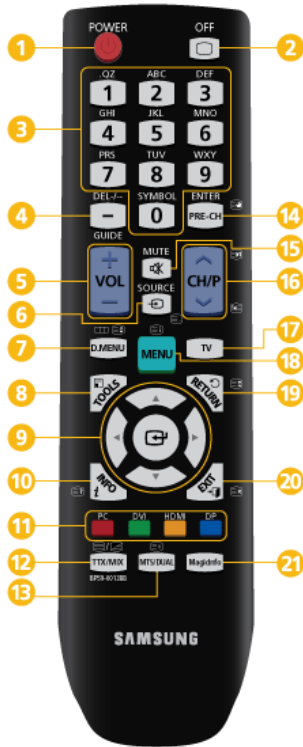

- 1 POWER
- 2 OFF
- 3 数字按钮
- 4 DEL / GUIDE 按钮
- 5 + VOL -
- 6 SOURCE
- 7 D. MENU
- 8 TOOLS
- 9 上下左右按钮
- 10 INFO
- 11 彩色按钮和 PC/DVI/HDMI/DP 选择按钮。
- 12 TTX/MIX
- 13 MTS/DUAL
- 14 ENTER/PRE-CH
- 15 MUTE
- 16 CH/P
- 17 TV
- 18 MENU
- 19 RETURN
- 20 EXIT
- 21 MagicInfo

1 POWER

打开/关闭产品。

2 OFF

关闭本产品电源。

3 数字按钮

用于在调整 OSD 时输入密码，或用于使用 MagicInfo。

按此按钮可更改频道。

4 DEL / GUIDE 按钮

“-”按钮用于选择数字频道。

电子节目指南 (EPG) 显示。



如果连接了电视调谐器盒（单独销售），则此按钮仅在电视模式下可用。

- 5** + VOL - 调节音频音量。
- 6**  SOURCE 选择已连接的外部输入源或 **MagicInfo** 模式。
按 SOURCE 按钮改变输入信号源。
只可在当时已连接到 LCD 显示器的外部设备之间更改 SOURCE。
- 7**  D. MENU 数字电视菜单显示
 **注**
如果连接了电视调谐器盒（单独销售），则此按钮仅在电视模式下可用。
- 8**  TOOLS 用于快速选择常用的功能。
 **注**
此功能不适用于本液晶显示器。
- 9** 上下左右按钮 可从一个菜单项目水平/垂直移至另一菜单项目，或者调整所选菜单的值。
- 10**  INFO 当前画面信息将显示在屏幕的左上角。
- 11** 彩色按钮和 PC/DVI/HDMI/DP 选择按钮。 在电视模式中，您可使用这些按钮来配置频道列表。
在除电视模式以外的其他模式下，您可用这些按钮直接选择 **PC**、**DVI**、**HDMI** 或 **DP (DisplayPort)** 外部输入源。
- 12**  TTX/MIX 电视频道通过图文电视提供书面信息服务。
- 图文电视按钮

-  **注**
此功能不适用于本液晶显示器。
- 13** MTS/DUAL *MTS-*
您可以选择 MTS（多声道电视立体声）模式。
- | | 音频类型 | MTS/S_Mode | 默认 |
|-------|------|------------|---------|
| 调频立体声 | 单声道 | 单声道 | 手动更改 |
| | 立体声 | 单声道
声 | 立体 |
| | SAP | 单声道 | SAP 单声道 |
- DUAL-*
收看电视时可使用遥控器上的“DUAL”按钮，根据广播类型选择 STEREO/MONO、DUAL 1 / DUAL 11 和 MONO/NICAM MONO/NICAM STEREO。



注

在连接电视调谐器盒后启用。

14 ENTER/PRE-CH

此按钮可用来返回到上一频道



注

在连接电视调谐器盒后启用。

15 MUTE

暂停音频输出（静音）。它将显示在屏幕的左下角。如果在 Mute 模式中按下 MUTE 或 - VOL +，音频将恢复。

16 CH/P

在 **电视** 模式中，选择电视频道。



注

在连接电视调谐器盒后启用。

17 TV

按此按钮可观看模拟或数字电视。



注

在连接电视调谐器盒后启用。

18 MENU

打开屏幕菜单、退出屏幕菜单或关闭调整菜单。

19 RETURN

返回到上一级菜单。

20 EXIT

退出菜单屏幕。

21 MagicInfo

MagicInfo 快速启动按钮。



注

在连接网络盒后启用。

用户安装指南



注

- 请务必由三星电子的专业安装人员来安装本产品。
- 如果本产品不是由三星电子授权的专业人员安装，保修将会失效。
- 三星电子服务中心可为您提供详细信息。

倾斜角度和旋转

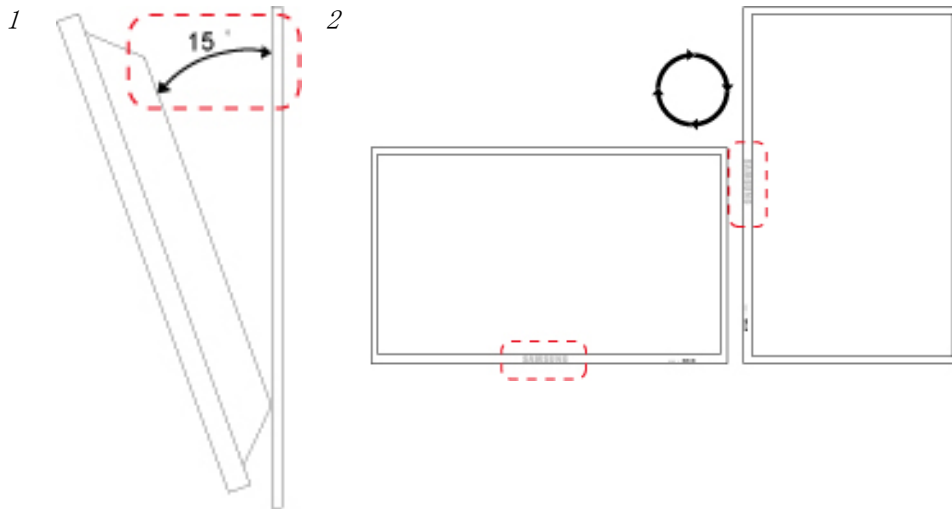

1. 本产品可以从垂直墙面向前倾斜最大 15 度。
2. 顺时针方向旋转本产品，使 LED 指示灯处于底部，就可以使用纵向显示模式。

通风要求

1. 垂直壁挂条件

<侧面视图>

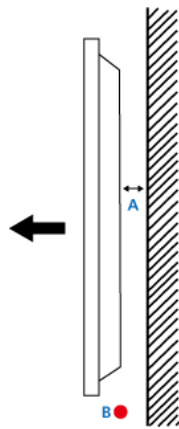

A: 最小 40 毫米

B: 环境温度测量点 $35\text{ }^{\circ}\text{C}$

- 在将本产品安装到垂直墙面时，请确保本产品后面留有 40 毫米或更大的空间用于通风，如上图所示，并保持环境温度在 $35\text{ }^{\circ}\text{C}$ 或以下。



注

三星电子服务中心可为您提供详细信息。

2. 嵌入式安装指南

<侧面视图>

<顶端视图>

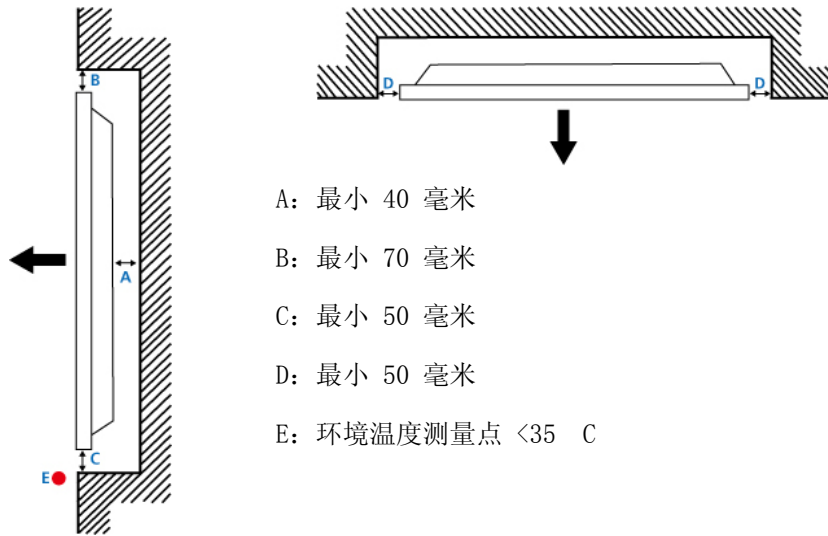

- A: 最小 40 毫米
- B: 最小 70 毫米
- C: 最小 50 毫米
- D: 最小 50 毫米
- E: 环境温度测量点 <math>< 35\text{ }^{\circ}\text{C}</math>

- 在将本产品嵌入到墙面时，请确保本产品后面留有一些空间用于通风，如上图所示，并保持环境温度在 35°C 或以下。



注

三星电子服务中心可为您提供详细信息。

3. 地面安装指南

<侧面视图>

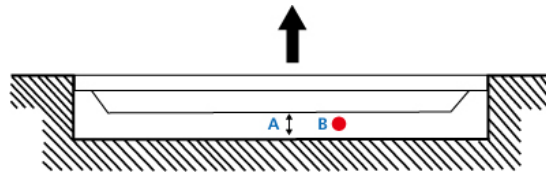

- A: 最小 50 毫米
- B: 环境温度测量点 <math>< 20\text{ }^{\circ}\text{C}</math>

- 在将本产品嵌入到地面时，请确保本产品后面留有 50 毫米或更大的空间用于通风，如上图所示，并保持环境温度在 20°C 或以下。



注

三星电子服务中心可为您提供详细信息。

机械布局

(400TS-3)

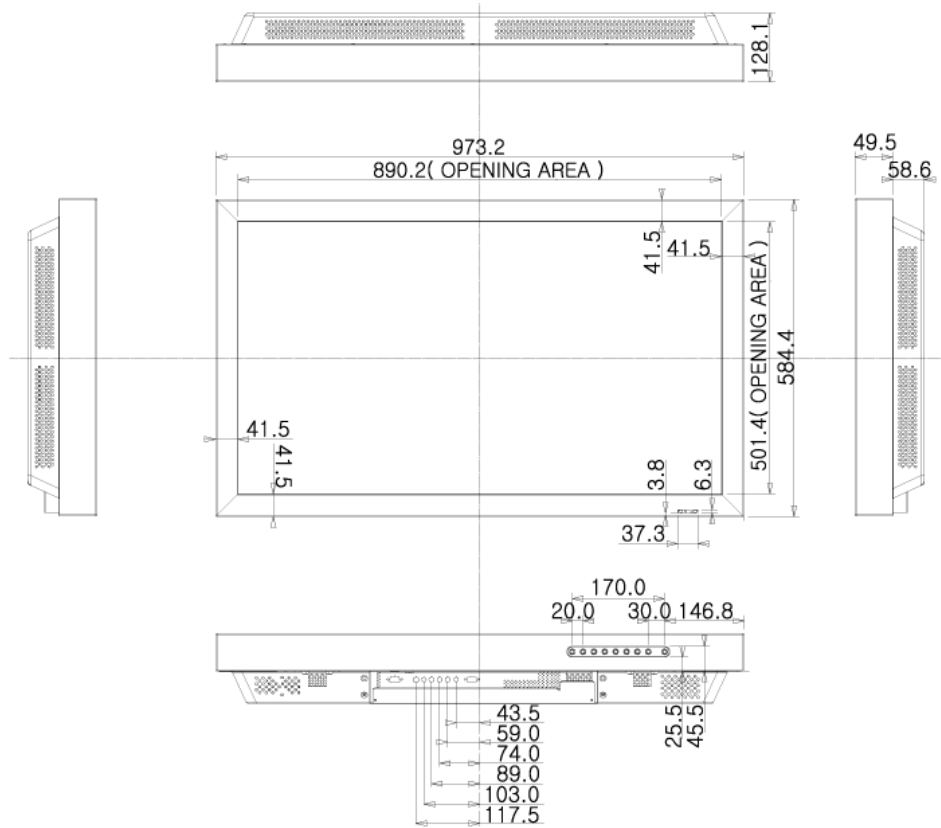

(460TS-3)

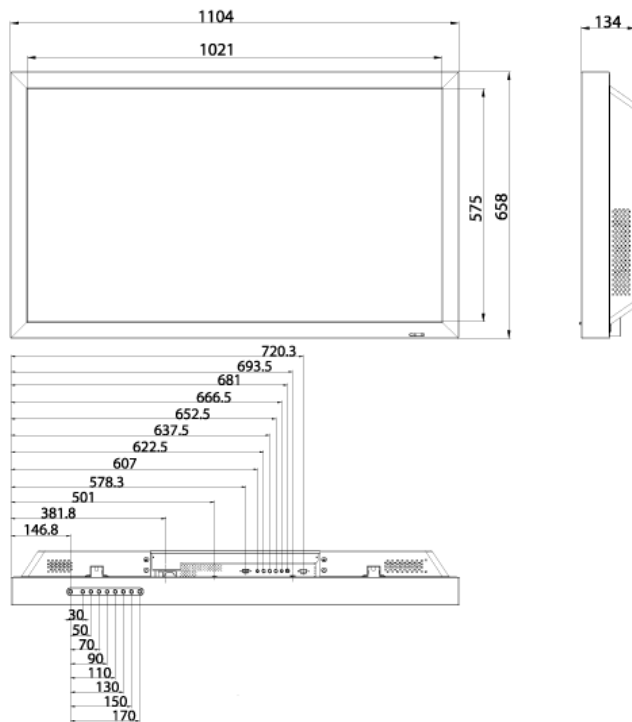

安装 VESA 支架

- 在安装 VESA 支架时，要确保符合国际 VESA 标准。
- 购买 VESA 支架和安装说明：请联系距您最近的 SAMSUNG 代理商进行订购。订购支架后，专业安装人员将上门为您安装。
- 搬动液晶显示器时至少需要 2 个人。
- 安装过程中由于顾客的疏忽所造成的任何产品损坏或任何伤害，SAMSUNG 公司概不负责。

尺寸

(400TS-3)

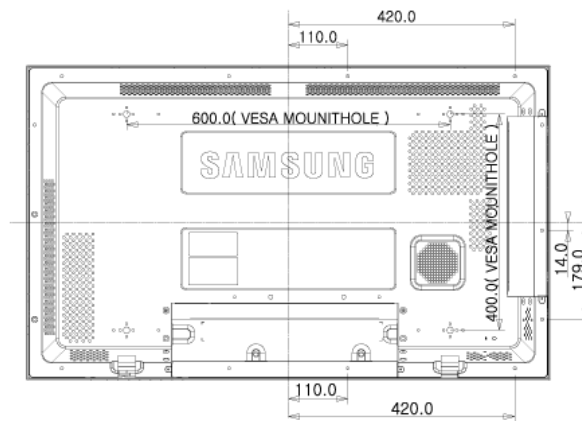

(460TS-3)

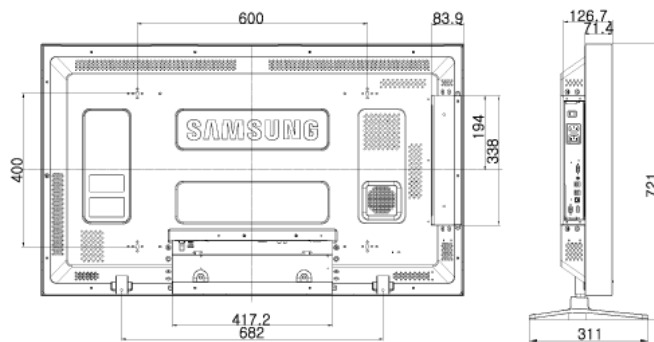

注意

将支架固定到墙上时，只可使用直径 6 毫米，长度 8 至 12 毫米的机器螺钉。

附件（单独销售）

- 带 welcome board 的尺寸

(400TS-3)

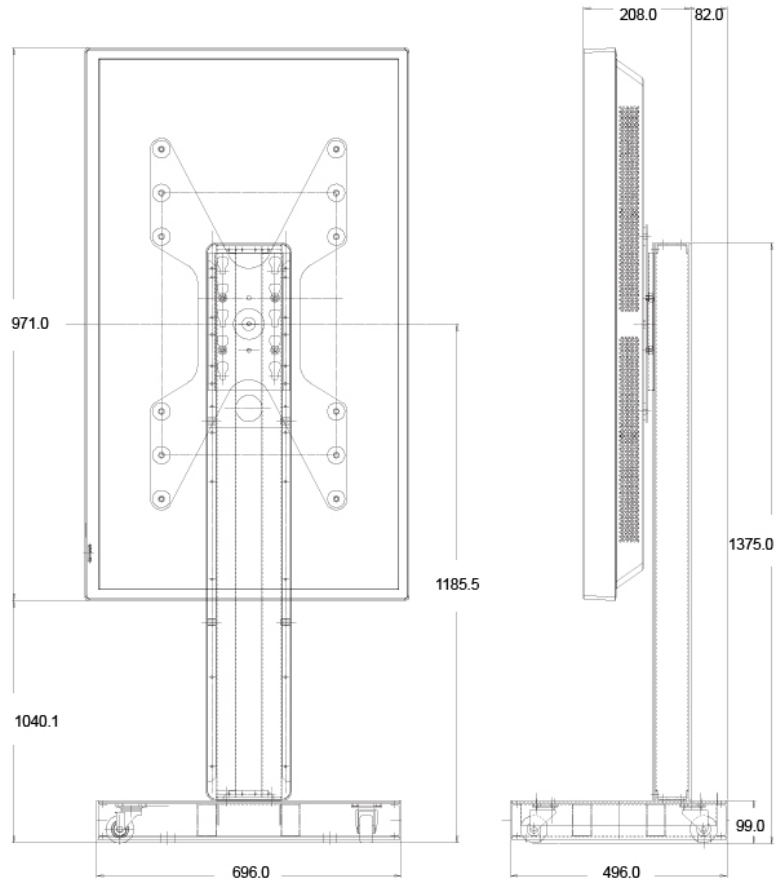

(460TS-3)

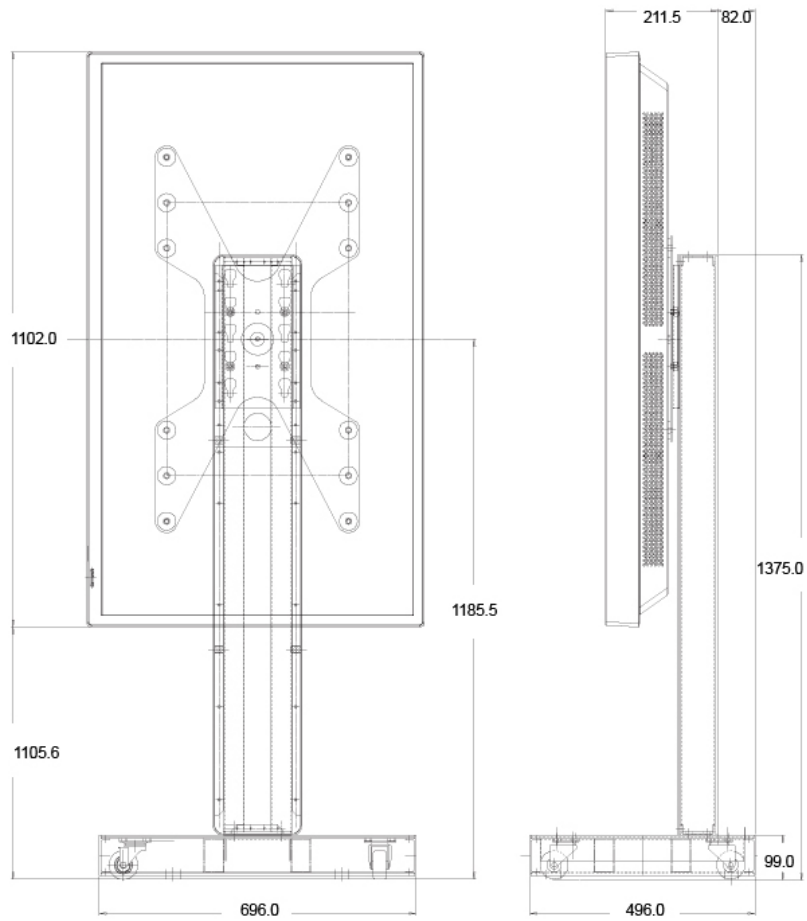

- 带其他附件的尺寸

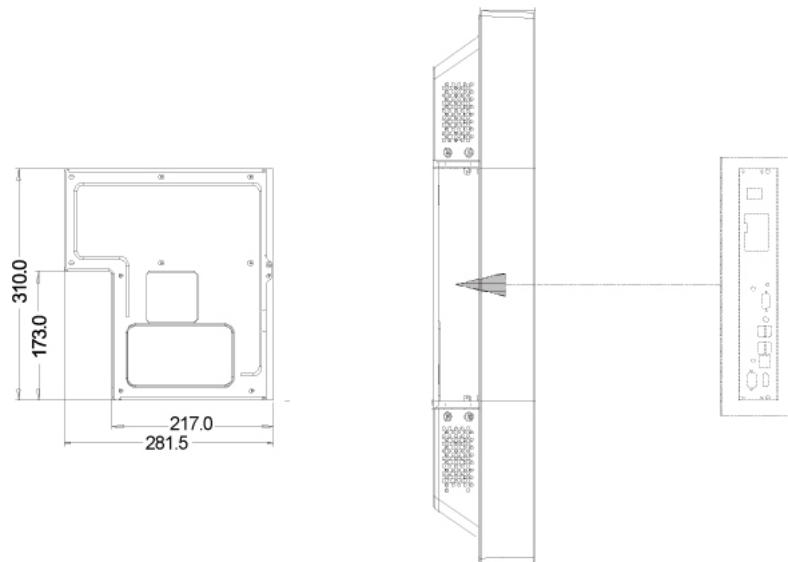

壁挂支架安装

- 要安装壁挂支架，请与技术人员联系。

- 如果由客户自行安装而导致任何产品损坏或客户伤害，SAMSUNG Electronics 概不负责。
- 此产品适合在水泥墙壁上安装。如果安装在灰泥或木质墙面上，本产品可能会脱位。

部件

请仅使用本产品附带的部件和附件。

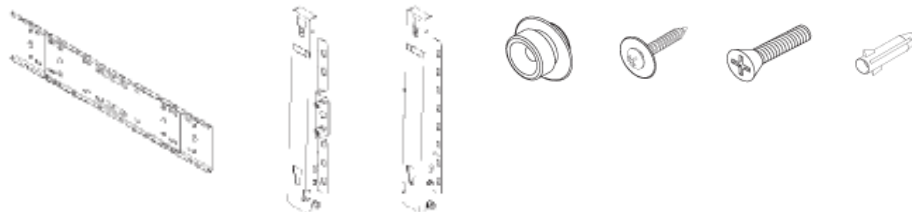

壁挂支架 (1)

转轴 (左右各
个)

1 塑料挂
件 (4)

螺钉 (A)
(11)

螺钉 (B)
(4)

锚栓
(11)

将产品安装在壁挂支架上

产品的形状可能会因型号而异。(塑料挂件和螺钉的组装方法相同)

1. 拧下产品背面的 4 颗螺钉。

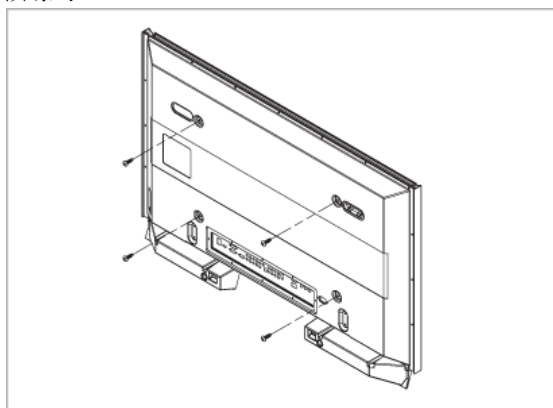

2. 将螺钉 B 插入塑料挂件。

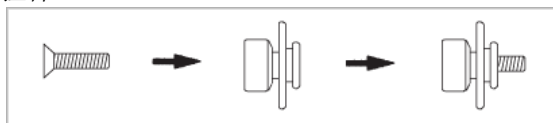

注意

- 将产品安装在壁挂支架上，并确保其已完全固定到左右两个塑料挂件上。
 - 在将产品安装到支架上时，小心手指卡在孔里。
 - 请确保将壁挂支架牢固地固定到墙上，否则产品在安装后可能会脱位。
3. 将步骤 2 中的 4 颗螺钉 (塑料挂件 + 螺钉 B) 固定到产品后面的孔中。

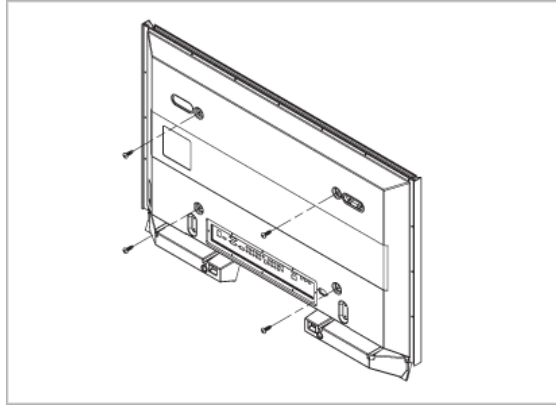

4. 取下安全销 (3)，将 4 个产品固定器分别插入相应的支架孔 (1)。然后放置产品 (2)，将其牢固地固定到支架。请确保重新插入并固定安全销 (3) 以将产品牢固地固定到支架。

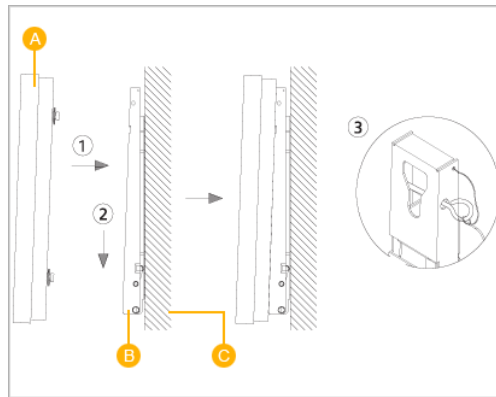

- A - LCD 显示器
- B - 壁挂支架
- C - 墙

调整壁挂支架角度

在将支架安装到墙上前将其角度调整到 -2° 。

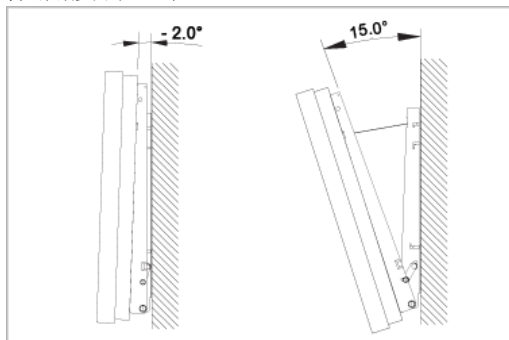

1. 将显示器固定到壁挂支架。
2. 抓住显示器上方的中间位置，并向外拉（按箭头方向）以调整角度。



注

可以在 -2° 到 15° 之间调整支架角度

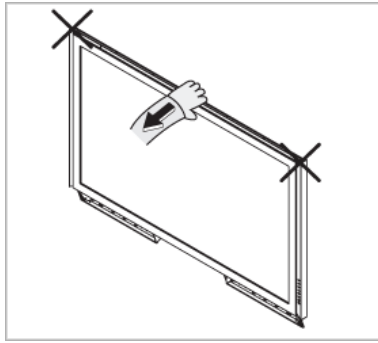

请确保使用显示器的上方中央，而左侧或右侧来调整角度。

遥控器 (RS232C)

线缆连接

接口	RS232C (9 针)
插针	TxD (第二) RxD (第三) GND (第五)
比特率	9600 bps
数据位	8 位
奇偶校验位	无
停止位	1 位
流量控制	无
最大长度	15 米 (仅屏蔽型)

- 插针分配

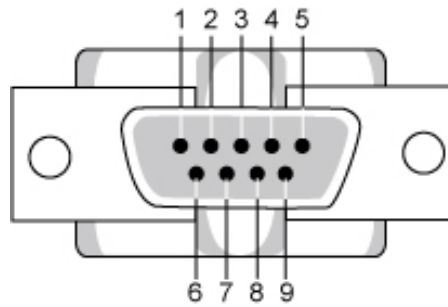

插针	信号
1	数据载体检测
2	接收数据
3	传输数据
4	数据终端就绪
5	信号地线
6	数据集就绪
7	请求发送
8	允许发送
9	铃声指示

- RS232C 缆线

连接器:9-针 D-Sub

缆线:交叉(反转)缆线

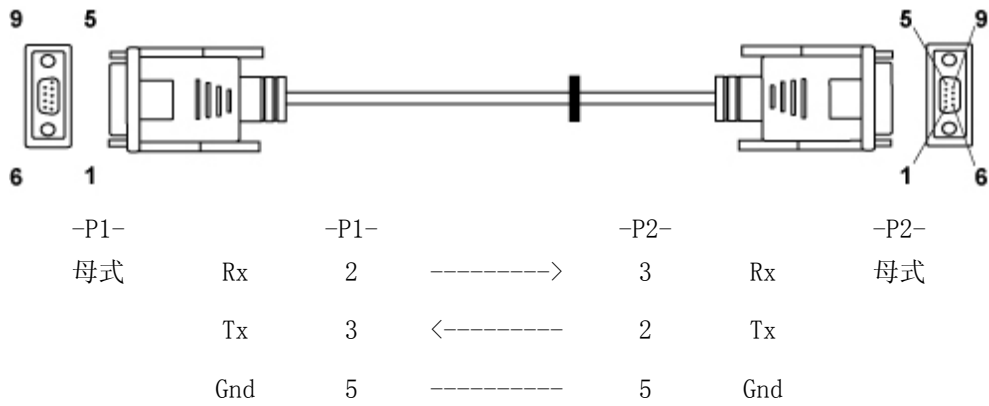

- 连接方法

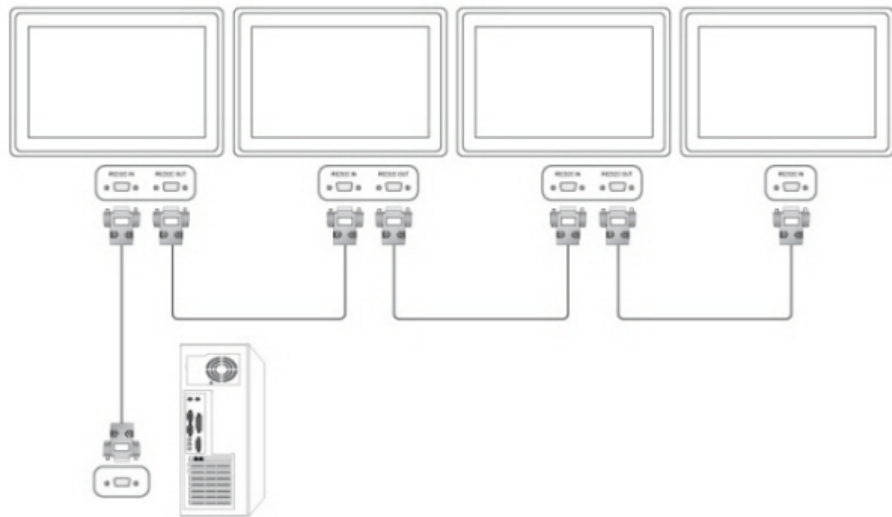

控制代码

- Get 控制

报头	指令	ID	数据长度	校验和
0xAA	指令类型		0	

- 设置控制

报头	指令	ID	数据长度	数据	校验和
0xAA	指令类型		1	值	

- 指令词汇

编号	指令类型	指令	取值范围
1	电源控制	0x11	0~1
2	音量控制	0x12	0~100
3	输入源控制	0x14	-

4	屏幕模式控制	0x18	-
5	屏幕尺寸控制	0x19	0~255
6	画中画开/关控制	0x3C	0~1
7	自动调整控制	0x3D	0
8	屏幕墙模式控制	0x5C	0~1
9	安全锁	0x5D	0~1

- ID 应显示所分配 ID 的十六进制值，但 ID 0 应显示为 0xFF。

- 每次通信都以十六进制进行，校验和为所有剩余值之和。如果它超过二位数，例如，11+FF+01+01=112，则丢弃第一位数，如下所示。

例如，PowerOn&ID=0

报头	指令	ID	数据长度	数据 1	校验和
0xAA	0x11		1	电源	

报头	指令	ID	数据长度	数据 1	12
0xAA	0x11		1	1	

如果您想控制与串行缆线连接的每个机制而不考虑它的 ID，则将 ID 部分设置为“0xFE”并发送命令。此时，每个产品会遵从命令，但它不会回应 ACK。

- 电源控制

- 功能

个人计算机开/关电视/显示器电源。

- 获取电源开/关状态

报头	指令	ID	数据长度	校验和
0xAA	0x11		0	

- 设置电源开/关

报头	指令	ID	数据长度	数据	校验和
0xAA	0x11		1	电源	

电源：在电视/显示器上设置的电源代码

1：电源开

0：电源关

- Ack

报头	指令	ID	数据长度	Ack/Nak	r-CMD	Value1	校验和
0xAA	0xFF		3	'A'	0x11	电源	

电源：同上

- Nak

报头	指令	ID	数据长度	Ack/Nak	r-CMD	Value1	校验和
0xAA	0xFF		3	'N'	0x11	ERR	

ERR: 显示所出现错误的错误代码

- 音量控制

- 功能

个人计算机更改电视/显示器的音量。

- 获取音量状态

报头	指令	ID	数据长度	校验和
0xAA	0x12		0	

- 设置音量

报头	指令	ID	数据长度	数据	校验和
0xAA	0x12		1	音量	

音量: 要在电视/显示器上设置的音量值代码 (0 ~ 100)。

- Ack

报头	指令	ID	数据长度	Ack/Nak	r-CMD	Value1	校验和
0xAA	0xFF		3	'A'	0x12	音量	

音量: 同上

- Nak

报头	指令	ID	数据长度	Ack/Nak	r-CMD	Value1	校验和
0xAA	0xFF		3	'N'	0x12	ERR	

ERR: 显示所出现错误的错误代码

- 输入源控制

- 功能

个人计算机更改电视/显示器的输入源。

- 获取输入源状态

报头	指令	ID	数据长度	校验和
0xAA	0x14		0	

- 设置输入源

报头	指令	ID	数据长度	数据	校验和
0xAA	0x14		1	输入源	

输入源: 要在电视/显示器上设置的输入源代码

0x14	PC
0x1E	BNC
0x18	DVI
0x0C	AV
0x04	S-Video
0x08	分量输入
0x20	MagicInfo
0x1F	DVI_VIDEO
0x30	RF (TV)
0x40	DTV
0x21	HDMI1
0x22	HDMI1_PC
0x23	HDMI2
0x24	HDMI2_PC
0x25	DisplayPort



注意

DVI_VIDEO、HDMI1_PC、HDMI2_PC → 仅获取

对于 MagicInfo, 仅限提供 MagicInfo 功能的型号。

对于 TV (电视), 仅限提供电视功能的型号。

- Ack

报头	指令	ID	数据长度	Ack/Nak	r-CMD	Value1	校验和
0xAA	0xFF		3	'A'	0x14	输入源	

输入源: 同上

- Nak

报头	指令	ID	数据长度	Ack/Nak	r-CMD	Value1	校验和
0xAA	0xFF		3	'N'	0x14	ERR	

ERR: 显示所出现错误的错误代码

- 屏幕模式控制

- 功能

个人计算机更改电视/显示器的屏幕模式。

当屏幕墙功能打开时无法控制。



注意

仅适用于带有电视功能的型号。

- 获取屏幕模式状态

报头	指令	ID	数据长度	校验和
0xAA	0x18		0	

- 设置图像尺寸

报头	指令	ID	数据长度	数据	校验和
0xAA	0x18		1	屏幕模式	

屏幕模式: 要在电视/显示器上设置的屏幕模式代码

0x01	16 : 9
0x04	缩放
0x31	横向缩放
0x0B	4 : 3

- Ack

报头	指令	ID	数据长度	Ack/Nak	r-CMD	Value1	校验和
0xAA	0xFF		3	'A'	0x18	屏幕模式	

屏幕模式: 同上

- Nak

报头	指令	ID	数据长度	Ack/Nak	r-CMD	Value1	校验和
0xAA	0xFF		3	'N'	0x18	ERR	

ERR: 显示所出现错误的错误代码

- 屏幕尺寸控制

- 功能

个人计算机识别电视/显示器的屏幕尺寸。

- 获取屏幕尺寸状态

报头	指令	ID	数据长度	校验和
----	----	----	------	-----

0xAA	0x19		0	
------	------	--	---	--

- Ack

报头	指令	ID	数据长度	Ack/Nak	r-CMD	Value1	校验和
0xAA	0xFF		3	'A'	0x19	屏幕尺寸	

屏幕尺寸: 电视/显示器的屏幕尺寸 (范围: 0 ~ 255, 单位: 英寸)

- Nak

报头	指令	ID	数据长度	Ack/Nak	r-CMD	Value1	校验和
0xAA	0xFF		3	'N'	0x19	ERR	

ERR: 显示所出现错误的错误代码

- PIP 开/关控制

- 功能

个人计算机开/关电视或显示器的 PIP 功能。

此功能在 MagicInfo 模式下无法运行。

- 获取 PIP 开/关状态

报头	指令	ID	数据长度	校验和
0xAA	0x3C		0	

- 设置 PIP 开/关

报头	指令	ID	数据长度	数据	校验和
0xAA	0x3C		1	PIP	

PIP: 要在电视或显示器上设置的 PIP 开/关代码

1 : PIP 打开

0 : PIP 关

- Ack

报头	指令	ID	数据长度	Ack/Nak	r-CMD	Value1	校验和
0xAA	0xFF		3	'A'	0x3C	PIP	

PIP: 同上

- Nak

报头	指令	ID	数据长度	Ack/Nak	r-CMD	Value1	校验和
----	----	----	------	---------	-------	--------	-----

0xAA	0xFF		3	'N'	0x3C	ERR	
------	------	--	---	-----	------	-----	--

ERR: 显示所出现错误的错误代码

- 自动调整控制 (仅 PC 和 BNC)

- 功能

个人计算机自动控制 PC 系统屏幕。

- 获取自动调整状态

无

- 设置自动调整

报头	指令	ID	数据长度	数据	校验和
0xAA	0x3D		1	自动调整	

自动调整:0x00 (总是)

- Ack

报头	指令	ID	数据长度	Ack/Nak	r-CMD	Value1	校验和
0xAA	0xFF		3	'A'	0x3D	自动调整	

- Nak

报头	指令	ID	数据长度	Ack/Nak	r-CMD	Value1	校验和
0xAA	0xFF		3	'N'	0x3D	ERR	

ERR: 显示所出现错误的错误代码

- 屏幕墙模式控制

- 功能

在屏幕墙模式为“开”时，个人计算机转换电视/显示器的屏幕墙模式。

仅适用于打开屏幕墙功能的电视/显示器。

不在 MagicInfo 模式下运行

- 获取屏幕墙模式

报头	指令	ID	数据长度	校验和
0xAA	0x5C		0	

- 设置屏幕墙模式

报头	指令	ID	数据长度	数据	校验和
0xAA	0x5C		1	屏幕墙模式	

屏幕墙模式 : 要在电视/显示器上设置的屏幕墙模式代码

1 : 全屏

0 : 自然

- Ack

报头	指令	ID	数据长度	Ack/Nak	r-CMD	Value1	校验和
0xAA	0xFF		3	'A'	0x5C	屏幕墙模式	

屏幕墙模式 : 同上

- Nak

报头	指令	ID	数据长度	Ack/Nak	r-CMD	Value1	校验和
0xAA	0xFF		3	'N'	0x5C	ERR	

ERR: 显示所出现错误的错误代码

- 安全锁

- 功能

个人计算机开/关电视/显示器的安全锁功能。

不论电源是否开启都可以运行。

- 获取安全锁状态

报头	指令	ID	数据长度	校验和
0xAA	0x5D		0	

- 设置安全锁启用/禁用

报头	指令	ID	数据长度	数据	校验和
0xAA	0x5D		1	安全锁	

安全锁: 要在电视/显示器上设置的锁定代码

1 : 开

0 : 关

- Ack

报头	指令	ID	数据长度	Ack/Nak	r-CMD	Value1	校验和
----	----	----	------	---------	-------	--------	-----

0xAA	0xFF		3	'A'	0x5D	安全锁	
------	------	--	---	-----	------	-----	--

安全锁:同上

- Nak

报头	指令	ID	数据长度	Ack/Nak	r-CMD	Value1	校验和
0xAA	0xFF		3	'N'	0x5D	安全锁	

ERR: 显示所出现错误的错误代码

连接

颜色和外观可能根据产品的不同而有所变化，并且出于性能提高对规格进行的更改，恕不另行通知。

连接计算机

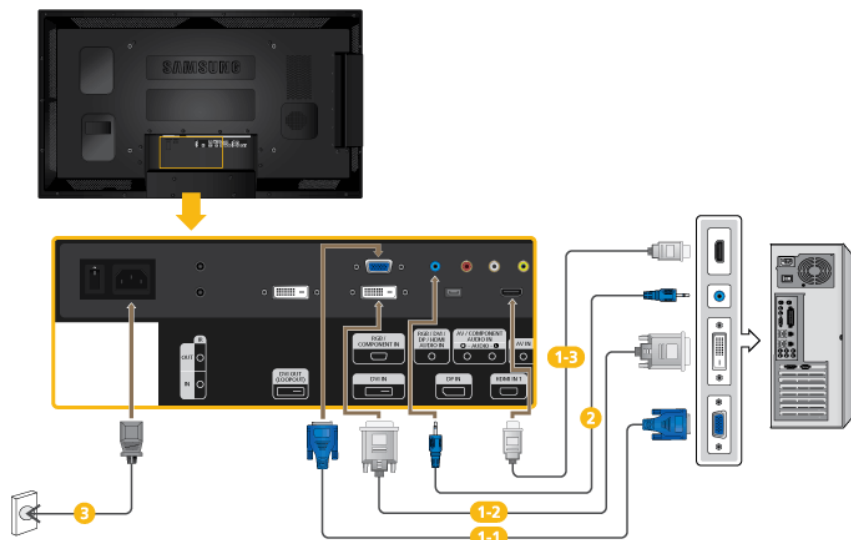

1 连接计算机和显示器的方法有多种。请从以下选项中选择一种。

1-1 使用显卡上的 D-sub（模拟）连接器。

- 用 D-sub 连接液晶显示器背面的 15 针 *[RGB/COMPONENT IN]* 端口和计算机上的 15 针 D-sub 端口。



1-2 使用显卡上的 DVI（数字）连接器。

- 用 DVI 缆线连接液晶显示器背面的 *[DVI IN]* 端口和计算机上的 DVI 端口。



1-3 使用显卡上的 HDMI（数字）连接器。

- 使用 HDMI 缆线将 LCD 显示器上的 *[HDMI IN 1]* / *[HDMI IN 2]* 端口连接到 PC 上的 HDMI 端口。



通过 HDMI 缆线连接到 PC 时，选择 **HDMI2** 或 **HDMI1** 作为输入源。

要从 PC 获得正常的图像和声音，必须先选择 **HDMI2** 或 **HDMI1**，然后在 **名称编辑** 中选择 **PC**。

要在选择了 **DVI 设备** 后启用音频，请务必采用步骤 (2) 建立连接。

- 2 将液晶显示器的音频线连接至液晶显示器背面的音频端口。
- 3 将液晶显示器的电源线连接至液晶显示器背面的电源端口。打开电源开关。



请联系当地 SAMSUNG Electronics 服务中心购买选配件。

将触摸屏连接到 PC 进行使用

要使用触摸屏功能，需同时连接 D-Sub（或 HDMI 或 HDMI - DVI）缆线和 USB 缆线，安装触摸屏驱动程序，并将触摸屏显示器设置为“默认显示器”。

根据 PC 所支持的视频输出模式将产品连接到 PC。

- 当显卡提供 D-Sub（模拟）输出时
 - 通过 D-Sub 缆线将本产品的 [RGB/COMPONENT IN] 端口连接到 PC 的 [D-Sub] 端口。
 - 使用 USB 缆线，将产品的 [触摸屏 USB 端口] 连接到 PC 的 USB 端口。

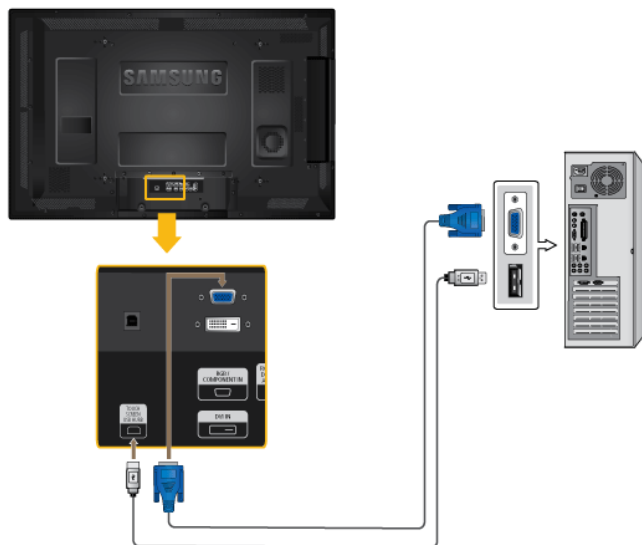

- 当显卡（通过 DVI 缆线）提供 DVI（数字）输出时

- 使用 DVI 缆线，将产品的 [DVI IN] 端口连接到 PC 的 DVI 端口。
- 使用 USB 缆线，将产品的[触摸屏 USB 端口]连接到 PC 的 USB 端口。



- 当显卡提供 HDMI 输出时
 - 使用 HDMI 缆线，将产品的 [HDMI IN 1]/[HDMI IN 2] 端口连接到 PC 的 HDMI 端口。
 - 使用 USB 缆线，将产品的[触摸屏 USB 端口]连接到 PC 的 USB 端口。

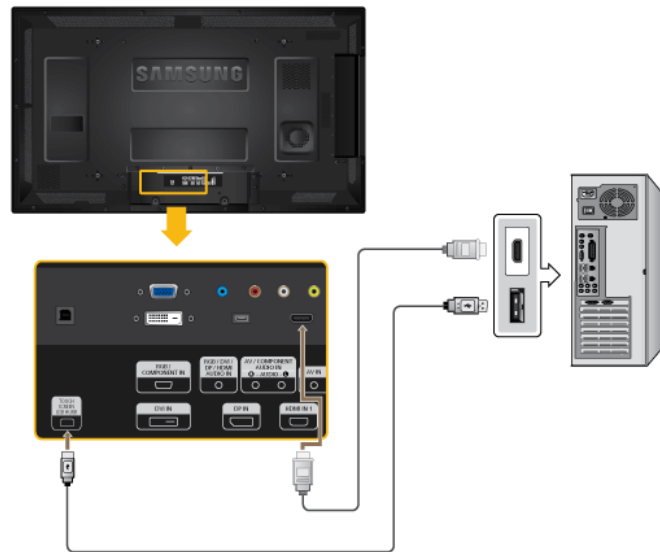

- 当显卡（通过 HDMI-DVI 缆线）提供 DVI（数字）输出时
 - 使用 HDMI 缆线，将产品的 [HDMI IN 1]/[HDMI IN 2] 端口连接到 PC 的 HDMI 端口。
 - 使用 USB 缆线，将产品的[触摸屏 USB 端口]连接到 PC 的 USB 端口。

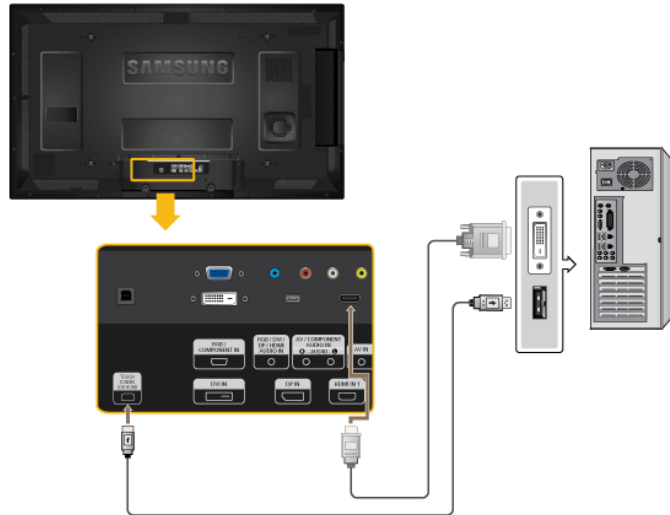

注

- 多点触摸功能与 Windows Vista 64 位或 Windows 7 不兼容。
- 显示器采用创新的高灵敏触摸屏技术，因此触摸显示屏时不必太用力。
- 使用粗糙的棒状物或金属物件触碰显示屏会将显示屏刮伤。请务必使用专用触屏笔。
- 屏幕上的灰尘或湿气等任何异物都会导致触摸屏出现故障。请尽量经常使用软布擦拭屏幕和屏幕框。
- 请勿向屏幕施加过大压力，以免损坏。
- 请按照微软推荐的安全安装和删除说明连接或删除 USB 设备。连接 USB 设备后，如果触摸屏功能或声音输出出现任何问题，请重新连接 USB 缆线或改变连接端口。

连接至其他设备



注

- 液晶显示器可连接各种 AV 输入设备，例如 DVD 播放器、VCR、便携式摄像机以及计算机。有关连接 AV 输入设备的详细信息，请参阅“调节液晶显示器”中的内容。
- 根据型号的不同，液晶显示器背面的配置可能略有差异。

连接 AV 设备

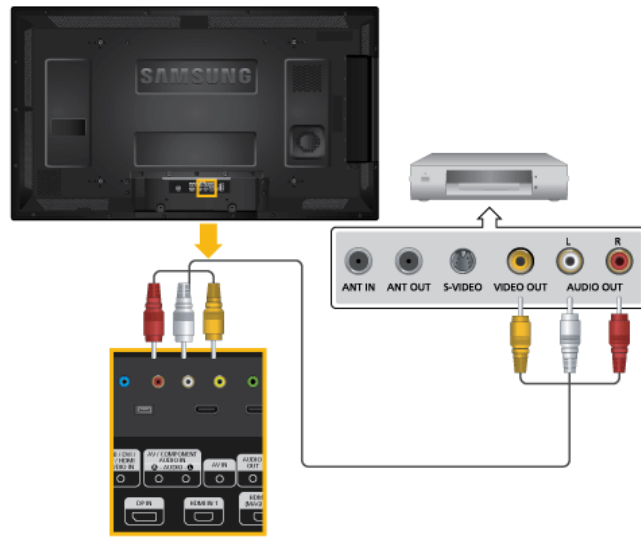

1. 使用音频缆线将产品的 [AV/COMPONENT AUDIO IN [L-AUDIO-R]] 端口连接到 VCR 或 DVD 播放器等外部设备的音频端口。
2. 使用视频缆线将产品的 [AV IN] 端口连接到外部设备的视频输出端口。
3. 然后，启动 DVD、VCR 或可携式摄像机并放入 DVD 光盘或录像带。
4. 按产品或遥控器上的 *SOURCE*，然后选择 *AV*。

连接摄像机

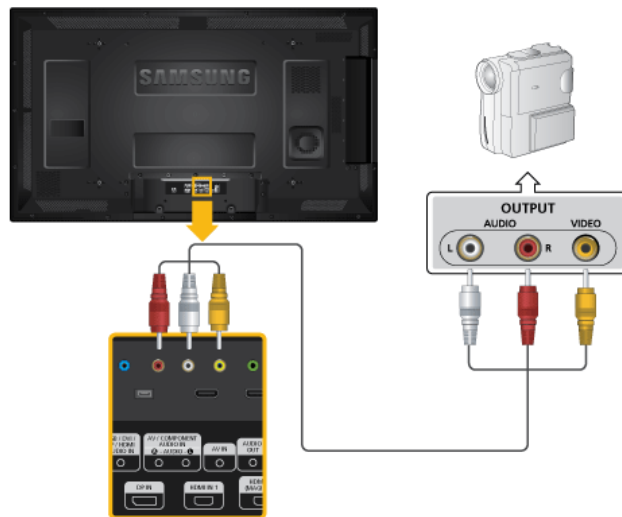

1. 找到可携式摄像机上的 AV 输出插孔。这些插孔通常位于可携式摄像机的侧面或背面。用视频缆线连接可携式摄像机的 VIDEO OUTPUT 插孔和液晶显示器的 [AV IN] 端口。
2. 用一组音频线连接可携式摄像机的 AUDIO OUTPUT 插孔和液晶显示器的 [AV/COMPONENT AUDIO IN [L-AUDIO-R]] 端口。
3. 按产品或遥控器上的 *SOURCE*，然后选择“AV”。

4. 然后，启动已放有录像带的可便携式摄像机。



注

可便携式摄像机通常随附以上所示的音频视频缆线。

(如果没有，请到当地电子商店购买。)

如果您的摄像机是立体声，则需要连接两根缆线。

使用 HDMI 缆线进行连接



1. 使用 HDMI 缆线将产品的 [HDMI IN 2 (MAGICINFO)] 或 [HDMI IN 1] 端口连接到数字设备的 HDMI 输出端口。
2. 按产品或遥控器上的 *SOURCE*，然后选择“HDMI1 / HDMI2”。



注

在 HDMI 模式下，仅支持 PCM 格式的音频。

使用 DVI 至 HDMI 缆线连接

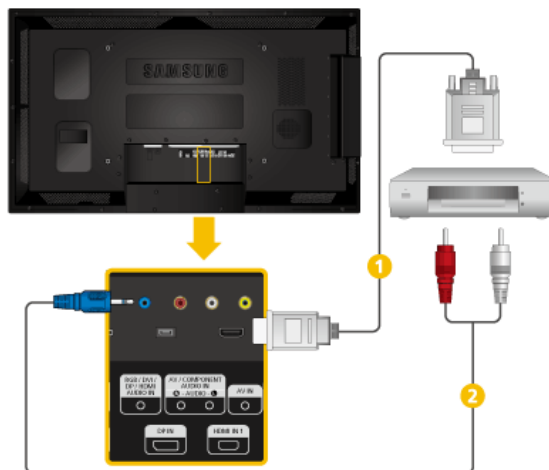

- 1 使用 DVI-HDMI 缆线将 [HDMI IN 2 (MAGICINFO)] 或 [HDMI IN 1] 端口连接到数字设备的 DVI 输出端口。
 - 2 将 RCA 至立体声（适用于 PC）缆线的红色和白色插孔连接到数字输出设备上相同颜色的音频输出端子，并将另一端插孔连接到液晶显示器的 [RGB/DVI/DP/HDMI AUDIO IN] 端子。
3. 按产品或遥控器上的 *SOURCE*，然后选择“HDMI1 / HDMI2”。

连接 DVD 播放器

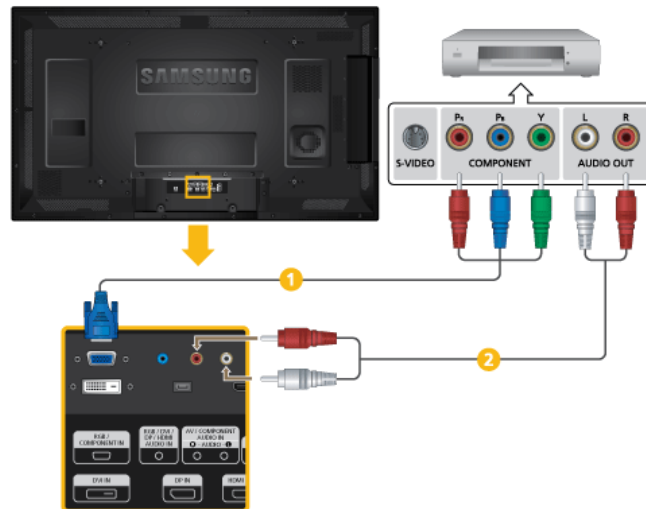

- 1 用 RGB 转分量输入缆线连接液晶显示器的 [RGB/COMPONENT IN] 端口和 DVD 播放器的 P_R, Y, P_B 插孔。
- 2 用一组音频线连接 LCD 显示器上的 [AV/COMPONENT AUDIO IN [L-AUDIO-R]] 和 DVD 播放器上的 AUDIO OUT 插孔。



注

- 按产品或遥控器上的 *SOURCE*，然后选择“分量输入”。
- 然后，启动已放有 DVD 光盘的 DVD 播放器。
- RGB 转分量输入缆线为选购件。
- 要了解分量视频的说明，请查阅 DVD 手册。

连接 DTV 机顶盒（有线电视盒/卫星接收器）

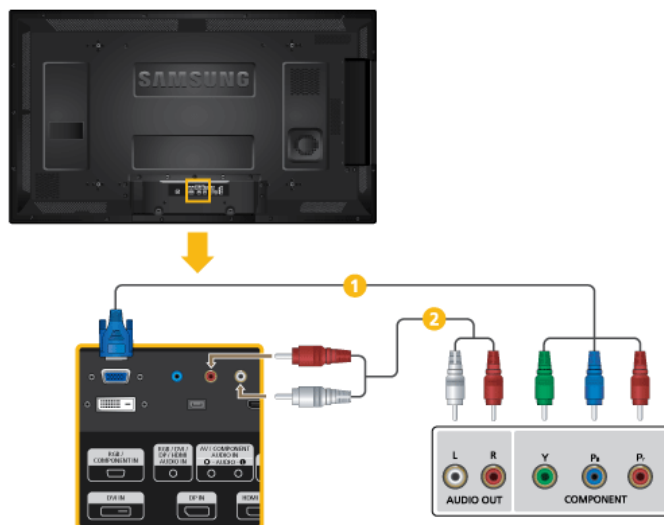

- 1 用 RGB 转分量输入缆线连接液晶显示器的 [RGB/COMPONENT IN] 端口和机顶盒的 P_R, Y, P_B 插孔。
- 2 用一组音频线连接 LCD 显示器上的 [AV/COMPONENT AUDIO IN [L-AUDIO-R]] 和机顶盒上的 AUDIO OUT 插孔。



注

- 按产品或遥控器上的 *SOURCE*，然后选择“分量输入”。
- 要了解分量视频的说明，请查阅机顶盒的用户手册。

连接至音频系统

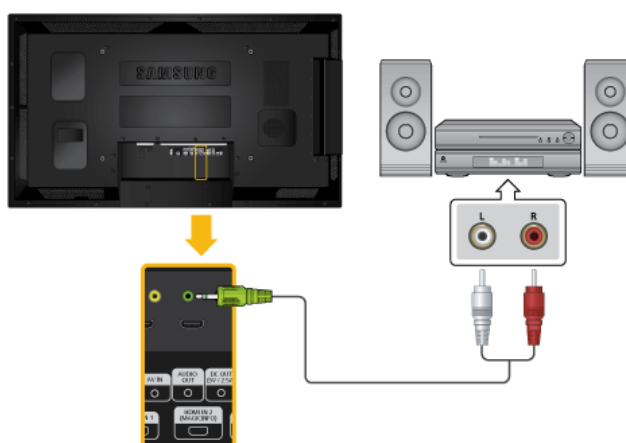

1. 使用一组音频缆线连接音频系统的 AUX L、R 插孔和液晶显示器的 [AUDIO OUT]。

连接网络盒（单独出售）



- 网络盒单独出售。
- 有关购买和安装网络盒的更多信息，请联系三星电子。

连接电源

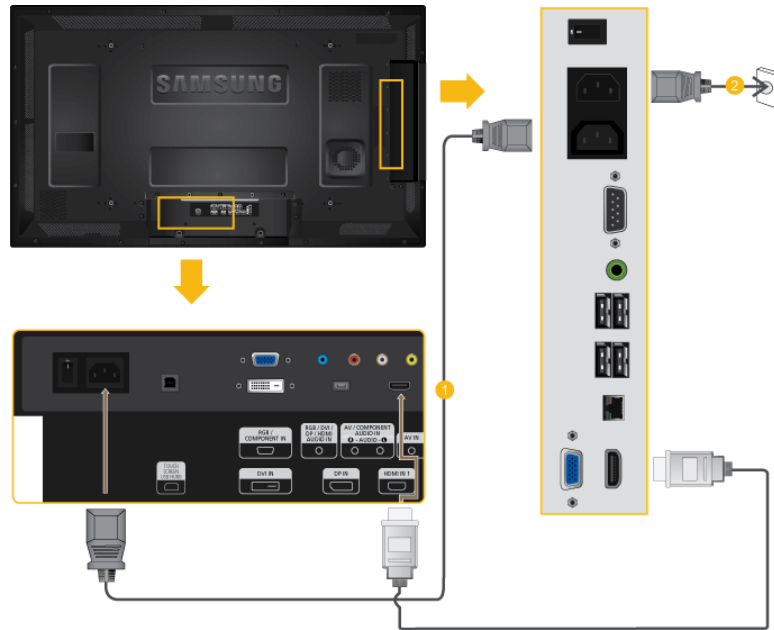

❶ 用电源延长线连接本产品的 [POWER] 端子和已安装网络盒的 [POWER] 端子。

❷ 将电源线连接到网络盒的 [POWER] 端子和电源插座。

打开电源开关。

连接到 MAGICINFO OUT

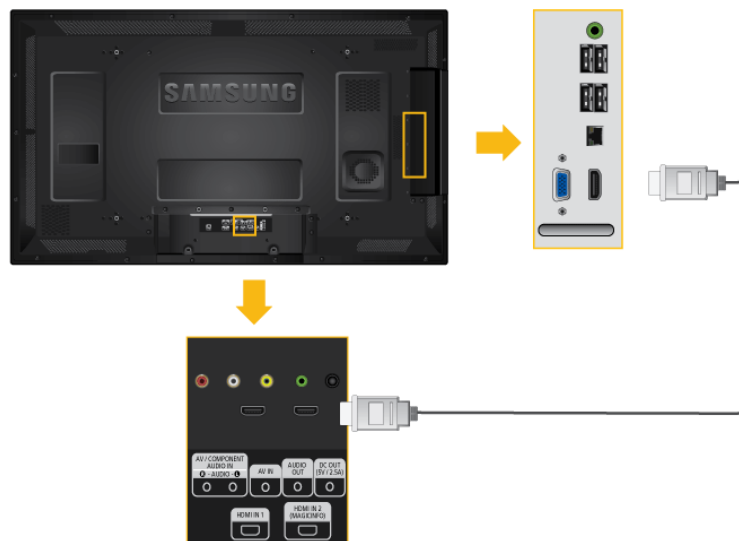

用 HDMI 缆线连接网络盒的 [MAGICINFO OUT] 端子和显示器的 [HDMI IN 2 (MAGICINFO)] 端子。

连接 LAN 缆线

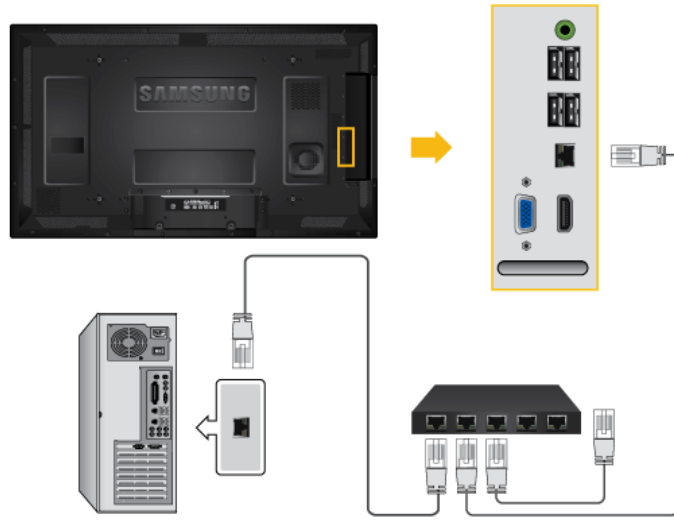

使用 LAN 缆线将产品的 [LAN] 端口与 PC 上的 [LAN] 端口相连。

连接 USB 设备

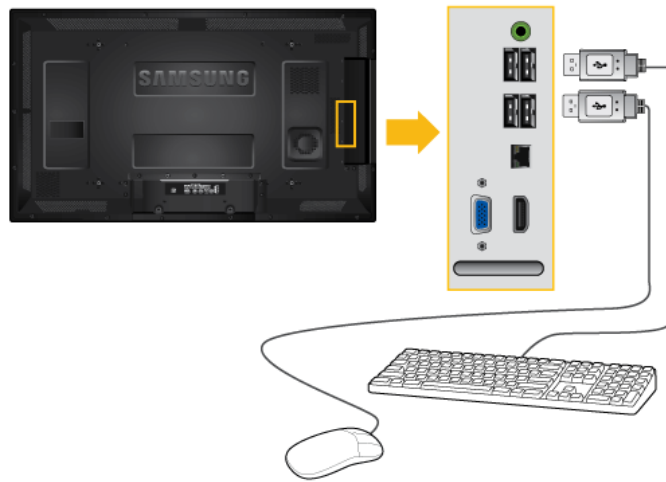

您可以连接 USB 设备（如鼠标或键盘）。

将触摸屏连接到网络盒进行使用

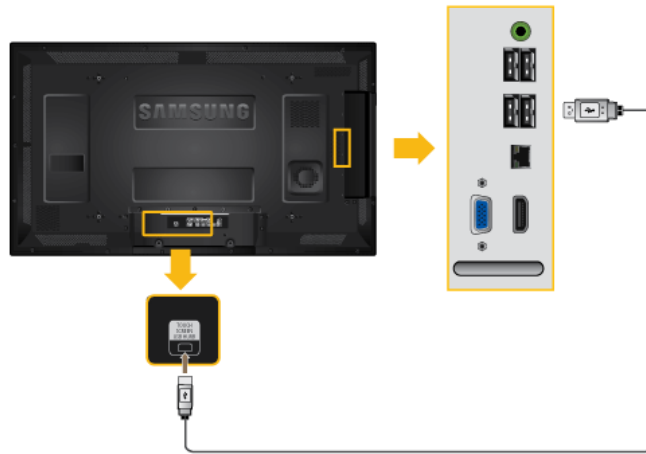

1. 使用 USB 缆线，将产品的[触摸屏 USB 端口]连接到 PC 的 USB 端口。



注

- 显示器采用创新的高灵敏触摸屏技术，因此触摸显示屏时不必太用力。
- 使用粗糙的棒状物或金属物件触碰显示屏会将显示屏刮伤。请务必使用专用触屏笔。
- 屏幕上的灰尘或湿气等任何异物都会导致触摸屏出现故障。请尽量经常使用软布擦拭屏幕和屏幕框。
- 请勿向屏幕施加过大压力，以免损坏。

使用软件

显示器驱动程序



注

当操作系统提示需要显示器驱动程序时，放入显示器附带的 CD-ROM。驱动程序的安装根据操作系统的不同略有差异。根据操作系统的指示进行适当操作。

准备一张空白光盘，从此处所列的互联网网站上下载驱动程序文件。

互联网网站：

<http://www.samsung.com/>

安装显示器驱动程序（自动）

1. 将光盘放入 CD-ROM 驱动器。
2. 单击“Windows”。
3. 在型号列表中选择显示器的型号，然后单击“OK”（确定）按钮。

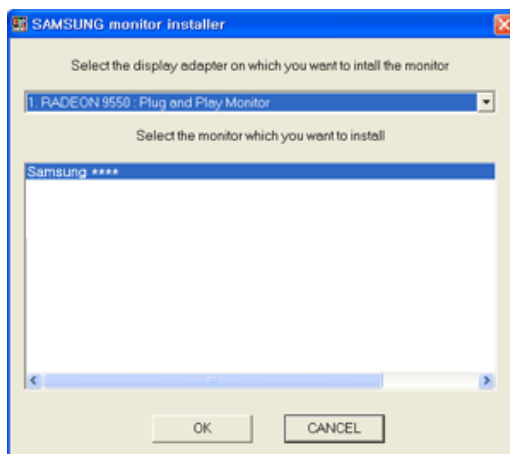

4. 如果您可以看到下列消息窗口，请单击“Continue Anyway”（忽略继续）按钮。然后单击“OK”（确定）按钮（Microsoft® Windows® XP/2000 操作系统）。



注

本显示器驱动程序已通过微软认证，安装后不会损坏您的系统。

经过认证的此驱动程序可在 Samsung 显示器的主页上找到。

<http://www.samsung.com/>

安装显示器驱动程序（手动）

Microsoft® Windows Vista, 操作系统

1. 将手册附带的光盘放入 CD-ROM 驱动器。
2. 单击  (开始) 和 “Control Panel” (控制面板)。然后双击 “Appearance and Personalization” (外观和个性化)。



3. 单击 “Personalization” (个性化)，然后单击 “Display Settings” (显示设置)。



4. 单击 “Advanced Settings...” (高级设置...)。



5. 在 “Monitor” (监视器) 选项卡中单击 “Properties” (属性)。如果 “Properties” (属性) 按钮已停用，则表示您的显示器已配置完毕。显示器已可使用。

如果出现如下图所示的 “Windows needs...” (Windows 需要...) 消息，请单击 “Continue” (继续)。

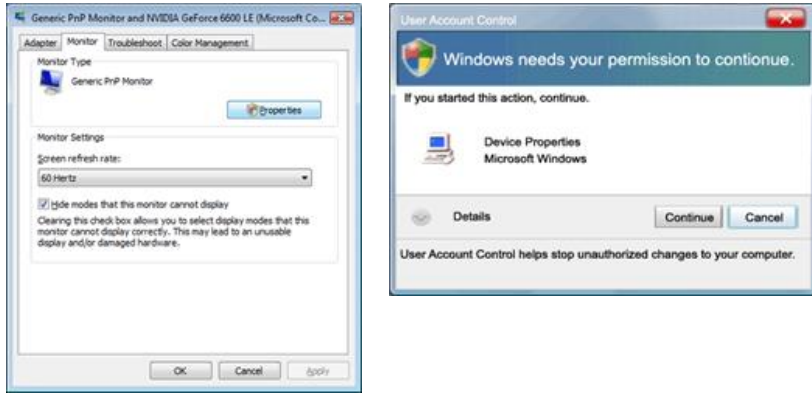

注

此显示器驱动程序已获得 MS 徽标认证，安装它将不会损坏您的系统。

经过认证的此驱动程序可在 Samsung 显示器的主页上找到。

6. 在“Driver”（驱动程序）选项卡中单击“Update Driver...”（更新驱动程序...）。

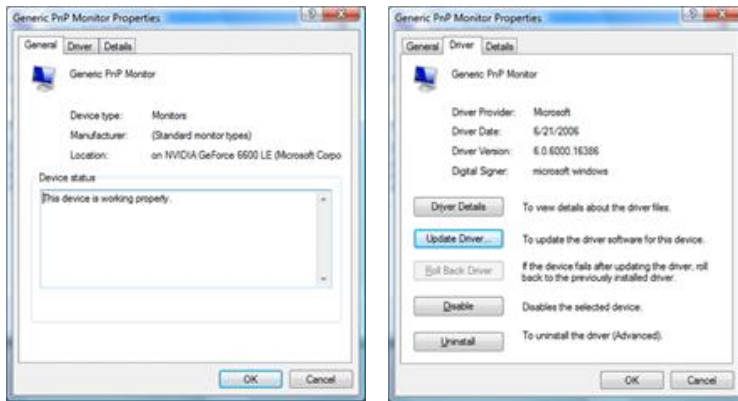

7. 勾选“Browse my computer for driver software”（浏览计算机以查找驱动程序软件）复选框，并单击“Let me pick from a list of device drivers on my computer”（从计算机的设备驱动程序列表中选择）。

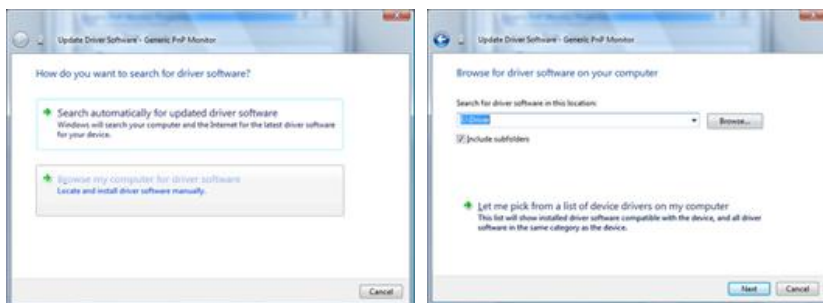

8. 单击“Have Disk...”（从磁盘安装...），并选择驱动程序安装文件所在的文件夹（例如 D:\Drive），然后单击“OK”（确定）。

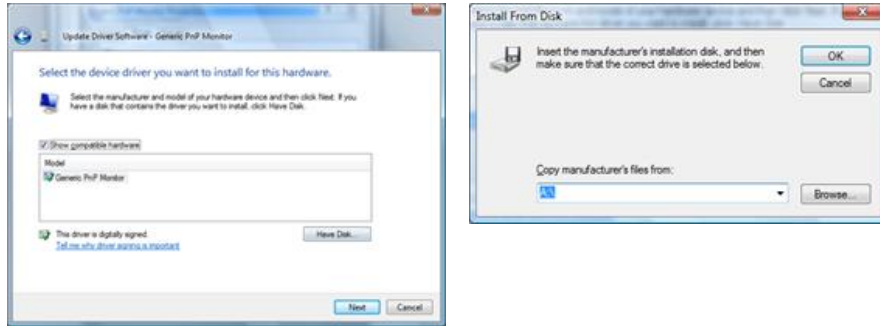

9. 从画面中的显示器型号列表中选择与您的显示器相匹配的型号，然后单击“Next”（下一步）。

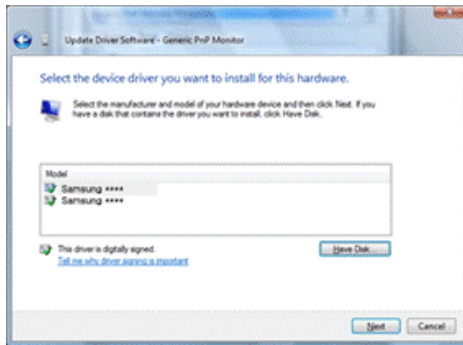

10. 依次单击以下画面中的“Close”（关闭）→ “Close”（关闭）→ “OK”（确定）→ “OK”（确定）按钮。

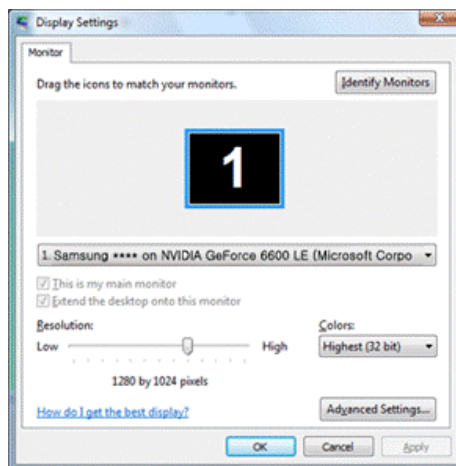
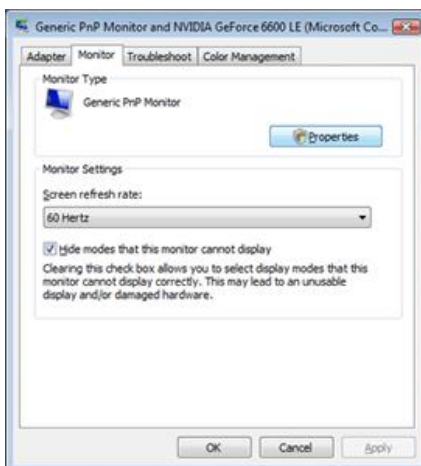
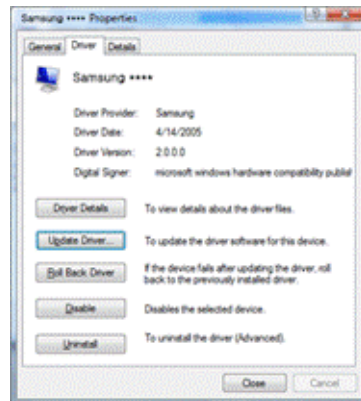
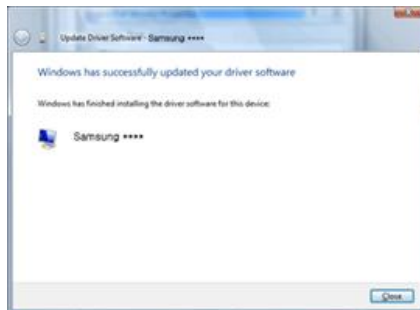

Microsoft® Windows® XP 操作系统

1. 将光盘放入 CD-ROM 驱动器。
2. 单击“Start”（开始）→“Control Panel”（控制面板），然后单击“Appearance and Themes”（外观和主题）图标。

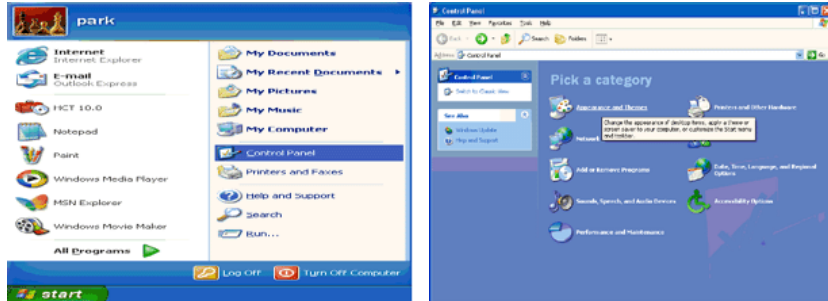

3. 单击“Display”（显示）图标并选择“Settings”（设置）选项卡，然后单击“Advanced...”（高级...）。

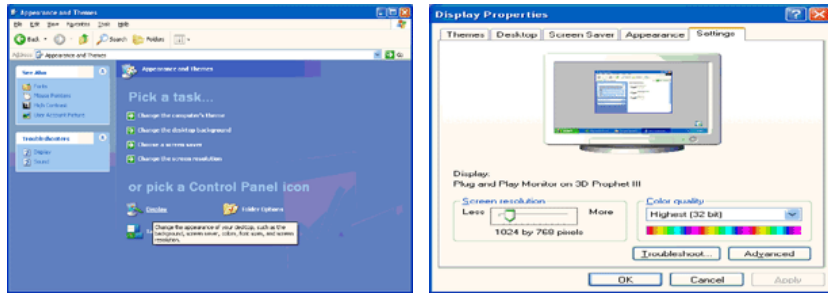

4. 在“Monitor”（监视器）选项卡中单击“Properties”（属性）按钮，并选择“Driver”（驱动程序）选项卡。

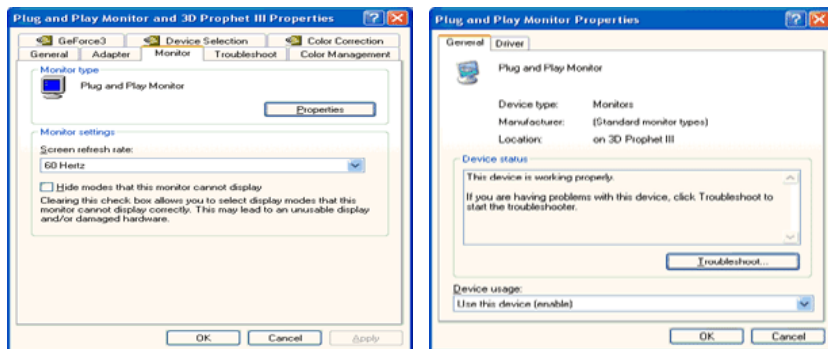

5. 单击“Update Driver...”（更新驱动程序...）并选择“Install from a list or...”（从列表或指定位置安装），然后单击“Next”（下一步）按钮。

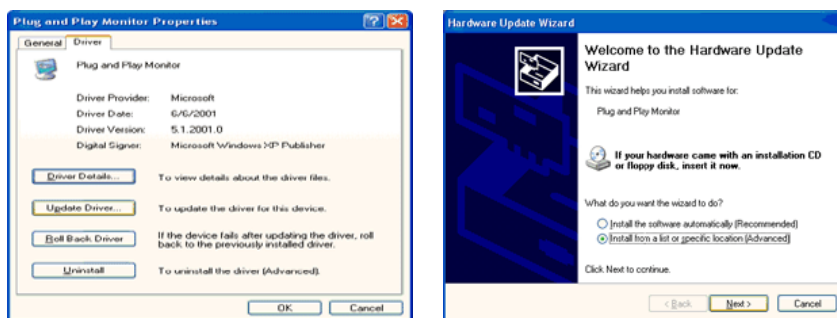

6. 选择“Don't search, I will...”（不要搜索，我要...）并单击“Next”（下一步），然后单击“Have disk”（从磁盘安装）。

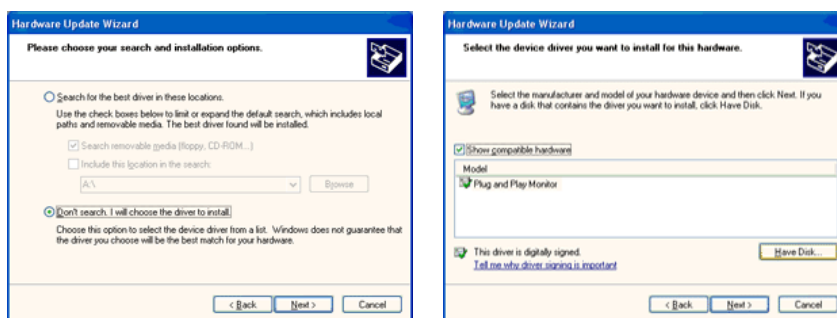

7. 单击“Browse”（浏览）按钮，然后选择 A: (D:\Driver)，在型号列表中选择您的显示器型号并单击“Next”（下一步）按钮。

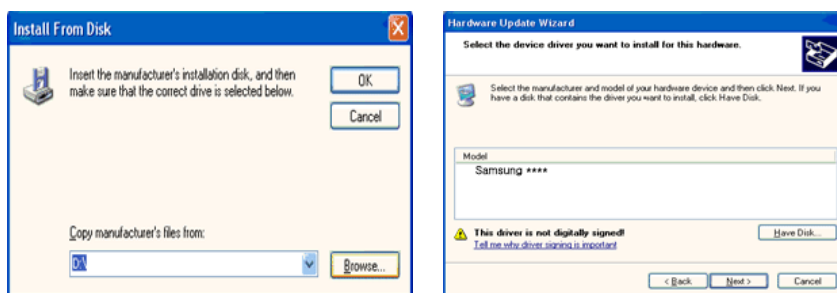

8. 如果您可以看到下列消息窗口，请单击“Continue Anyway”（忽略继续）按钮。然后单击“OK”（确定）按钮。

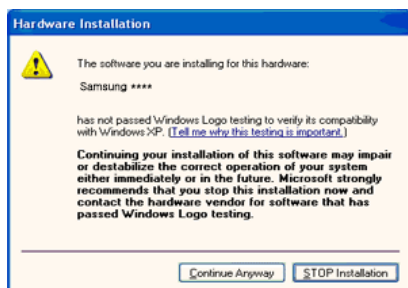

注

本显示器驱动程序已通过微软认证，安装后不会损坏您的系统。

经过认证的此驱动程序可在 Samsung 显示器的主页上找到。

<http://www.samsung.com/>

- 单击“Close”（关闭）按钮，然后继续单击“OK”（确定）按钮。

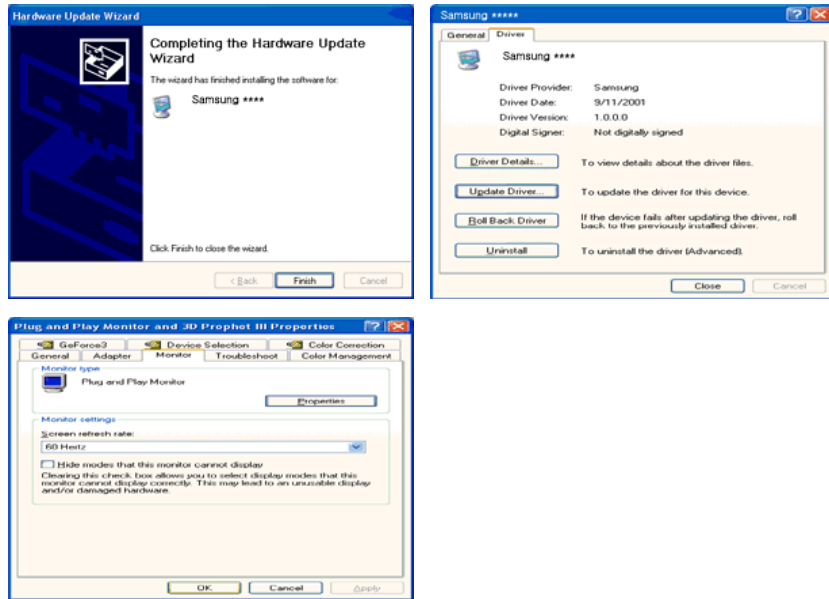

- 显示器驱动程序现已安装完毕。

Microsoft® Windows® 2000 操作系统

如果显示器上出现“Digital Signature Not Found”（未找到数字签名）窗口，请执行以下步骤。

- 在“Insert disk”（请插入磁盘）窗口中单击“OK”（确定）按钮。
- 在“File Needed”（所需文件）窗口中单击“Browse”（浏览）按钮。
- 选择 A:(D:\Driver) 并单击“Open”（打开）按钮，然后单击“OK”（确定）按钮。

如何安装

- 单击“Start”（开始），“Setting”（设置），“Control Panel”（控制面板）。
- 双击“Display”（显示）图标。
- 选择“Settings”（设置）选项卡，并单击“Advanced Properties”（高级属性）按钮。
- 选择“Monitor”（监视器）。

第1种情况：如果“Properties”（属性）按钮不能启用，则表示您的显示器已正确配置。请终止安装。

第2种情况：如果“Properties”（属性）按钮可以启用，单击“Properties”（属性）按钮，然后继续执行以下步骤。

- 单击“Driver”（驱动程序），然后单击“Update Driver...”（更新驱动程序...），再单击“Next”（下一步）按钮。
- 选择“Display a list of the known drivers for this device so that I can choose a specific driver”（显示已知设备驱动程序的列表，从中选择特定驱动程序），并单击“Next”（下一步），然后单击“Have disk”（从磁盘安装）。

7. 单击“Browse”（浏览）按钮，然后选择 A:(D:\Driver)。
8. 单击“Open”（打开）按钮，然后单击“OK”（确定）按钮。
9. 选择您的显示器型号，并单击“Next”（下一步）按钮。然后单击“Next”（下一步）按钮。
10. 单击“Finish”（完成）按钮，然后单击“Close”（关闭）按钮。

如果您看到“Digital Signature Not Found”（未找到数字签名）窗口，请单击“Yes”（是）按钮。然后单击“Finish”（完成）按钮，再单击“Close”（关闭）按钮。

Microsoft® Windows® Millennium 操作系统

1. 单击“Start”（开始），“Setting”（设置），“Control Panel”（控制面板）。
2. 双击“Display”（显示）图标。
3. 选择“Settings”（设置）选项卡，并单击“Advanced Properties”（高级属性）按钮。
4. 选择“Monitor”（监视器）选项卡。
5. 单击“Monitor Type”（监视器类型）区域中的“Change”（更改）按钮。
6. 选择“Specify the location of the driver”（指定驱动程序位置）。
7. 选择“Display a list of all the driver in a specific location...”（显示特定位置的所有驱动程序的列表...），然后单击“Next”（下一步）按钮。
8. 单击“Have Disk”（从磁盘安装）按钮。
9. 指定 A:(D:\driver)，然后单击“OK”（确定）按钮。
10. 选择“Show all devices”（显示所有设备），并选择与您计算机相连接的显示器，然后单击“OK”（确定）。
11. 继续选择“Close”（关闭）按钮和“OK”（确定）按钮，直至关闭显示属性对话框。

Microsoft® Windows® NT 操作系统

1. 单击“Start”（开始），“Settings”（设置），“Control Panel”（控制面板），然后双击“Display”（显示）图标。
2. 在“显示注册信息”窗口，单击“设置”选项卡，然后单击“All Display Modes”（所有显示模式）。
3. 选择您要使用的模式（分辨率、颜色数和场频），然后单击“OK”（确定）。
4. 如果在单击“Test”（测试）后屏幕正常工作，请单击“Apply”（应用）按钮。如果屏幕显示不正常，请切换为其他模式（更低的分辨率、颜色数或刷新频率）。



注

如果“所有显示模式”中未列出模式，请参阅用户指南中的预设时钟模式选择分辨率和场频。

Linux 操作系统

要执行 X-Window，您需要创建一个 X86Config 文件，这是一种系统设置文件。

1. 执行 X86Config 文件后，在第一和第二个画面中按“Enter”（回车）键。
2. 第三个画面用于设置鼠标。
3. 为您的计算机设置鼠标。
4. 然后是选择键盘。
5. 为您的计算机设置键盘。
6. 然后是设置显示器。
7. 首先，为显示器设置行频。（可直接输入刷新频率。）
8. 为显示器设置场频。（可直接输入刷新频率。）
9. 输入显示器的型号名称。此信息并不影响 X-Window 的实际执行。
10. 显示器设置完成。设置其他所需硬件后，执行 X-Window。

触摸屏

安装触摸屏驱动程序

1. 使用 USB 缆线将显示器连接到 PC。
2. 将安装光盘插入 CD-ROM 驱动器中。
3. 单击 HidSetup。驱动程序将自动开始安装。（双击“Touchscreen Driver”文件夹中的文件。）
4. 请按照画面显示的说明完成接下来的安装步骤。



注

此时，驱动程序已进行了安装，系统将自动开始检索驱动程序。但某些计算机需要进行以下步骤才能找到新的驱动程序：5，6，7。

5. 选择“No, not this time”，然后选择“Next”。（图 1）



图 (1)

6. 系统将通知您，在搜索到触摸屏之后，您需要对相关的驱动程序文档进行定位。请选择“Install the software automatically (Recommended)”，然后选择“Next”。（图 2）



图 (2)

7. 单击 “Finish” (图 3) 以完成驱动程序更新。屏幕右下方的任务栏气泡提示将显示 “发现新硬件” (图 4)。



图 (3)

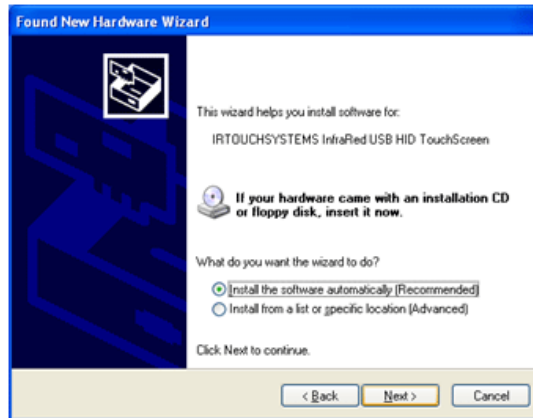

图 (4)

触摸屏控制面板安装驱动程序

- 双击桌面上的快捷方式，或者选择“开始” -> “所有程序” -> ”IRTouchSystems” -> “TouchScreen Control Panel” (图 5)，然后打开触摸屏的控制面板。

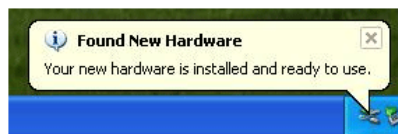

图 (5)

常规控制面板菜单

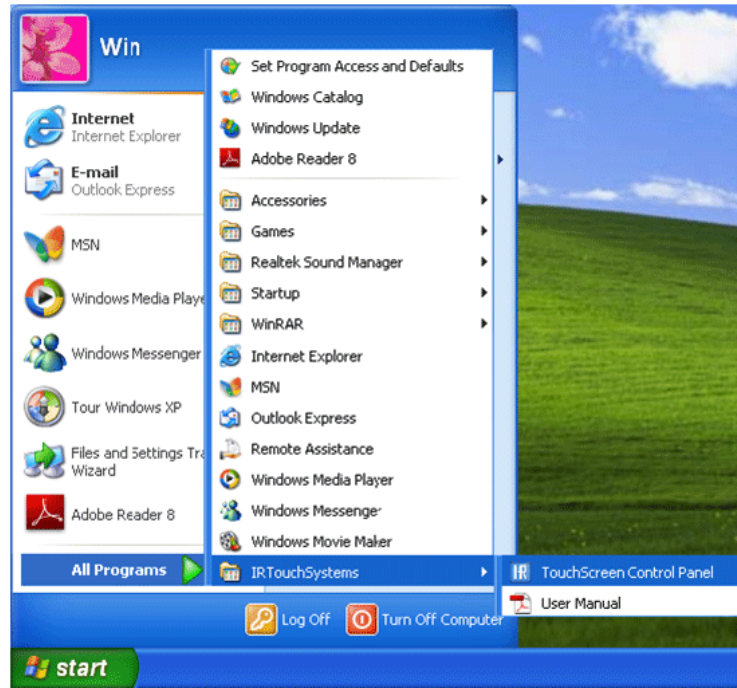

图 (6)

1. Mapping

控制面板可用于对使用 USB 连接的触摸屏进行调节和配置，可为连接至同一台 PC 的多个触摸屏提供支持。控制面板可提供触摸屏的基本信息，并可进行校准。如果一台 PC 上装有多个触摸屏，并将状态设置为“multi-screens display”，则 Touchscreen List 中将出现多个触摸屏。使用 [Mapping] 在校准前为每个触摸屏选择显示器；否则触摸屏将无法工作。按照这些步骤对多个触摸屏进行设置：单击“Mapping”使得每个显示器的中心按优先顺序出现按钮标记。单击按钮标记的中心对已安装的触摸屏进行确认；如果您无法获取触摸屏的信息，则可按“Esc”或等待 30 秒，程序将跳过当前的触摸屏设置，自动进行下一个环节。

2. Calibrate

该功能可用于单显模式和双显模式。在触摸屏的校准选单中，单击 [Calibrate]。如果所有的红色圆圈在您点击后都变成了蓝色图标，则已完成校准过程。

3. Region Calibrate

该功能可用于所有模式，尤其是双显模式（水平扩展或垂直扩展模式）。

步骤

1. 在触摸屏控制面板的“TouchScreen List”中，选择“Calibrate of the TouchScreen”并单击 [Region Calibrate]。
2. 拖动校准区域。校准区域应超过 200 x 200。
3. 当您完成四点校准后，将只能触摸选定的区域。

请按照下列步骤操作以进行校准：在信息列表中选择触摸屏，当校准窗口出现后，单击“Calibrate”按钮。依次触摸 4 个靶心的中央位置以完成校准。按“Esc”按钮退出校准。完成校准后，将出现“ReCalibrate”、“OK”和“Cancel”按钮。选择“ReCalibrate”再次进行校准，选择“OK”进行保存并退出，或选择“Cancel”退出且不保存。

设置

设置窗口被分为 8 个区域（图 7）：

1. Modes
2. Enable Touch
3. Hide Cursor
4. Enable Double Click
5. Enable Right Click
6. Enable Drag Delay
7. Enable Delay Touch
8. Enable Beep



图 (7)

模式

有三种触摸模式：“Click on touch,” “Click on Release,” “Mouse Emulation.”

1. *Click on touch*

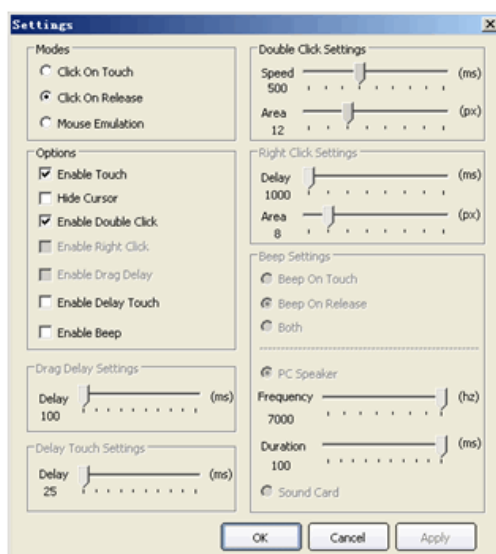
当您的手指与触摸屏接触时即被识别为点击。请注意，您无法对目标进行拖动。在此模式下，触摸屏的反应最为迅速，建议用于按钮较大的应用中。

2. *Click on Release*

这是触摸屏的默认模式。当您的手指离开触摸屏时即被识别为点击。这一模式允许进行精确控制，建议用于小按钮的应用，或用于点击网页上的超链接，如 POS 或其他网络应用。

3. *Mouse Emulation*

可模拟鼠标功能，包括左键单击、移动、取消点击和拖动。建议将这一功能应用于需要书写、画图或拖拽地图的环境中。

Options

1. *Enable Touch*

启用（默认）或禁用触摸屏。

2. *Hide Cursor*

在某些应用程序中不使用鼠标指针；该功能允许您将鼠标指针隐藏起来，同时不必禁用鼠标功能。建议将该功能用于使用大按钮播放动画或使用“Click On Touch”模式的儿童教育应用中。

3. *Enable Double Click*

在触摸屏上的双击与使用鼠标的双击功能相同。在触摸屏上的一点连续快速点击两次。“Double Click Settings”可进行调节，以获得最佳的双击效果。“Speed”的设置单位是“毫秒”。数值越大，双击的两次点击之间的有效时间间隔越长。“Area”（单位：像素）用于增加或缩短双击的两次点击之间的有效距离。数值越大（单位：像素），触摸屏对双击的响应越灵敏。双击功能可支持“Click on touch”、“Click on Release”和“Mouse Emulation”模式。

4. *Enable Right Click*

启用右键单击功能。将屏幕的任意部分按住两秒钟。将出现上下文菜单。右键单击功能仅在“Mouse Emulation”模式下可用。如果您觉得上下文菜单弹出的速度太快或太慢，可在“Right Click Settings”中对“Delay”进行调节。



数值越大，上下文菜单弹出的速度就越慢。“Delay”的设置单位是“毫秒”。“area”用来确定触摸屏在误差限制内的抖动范围（单位：像素）。数值越大，抖动范围越大。只要您的手指触压屏幕时未超过抖动范围，上下文菜单就将一直保持显示。

5. *Enable Drag Delay*

此功能是指当您点击选项后延迟多少毫秒才会执行“Drag Delay”动作。如果不能准确地选择目标或者触摸时鼠标指针会抖动，则可将“Drag Delay”调整为合适的值（单位：毫秒）。

6. *Enable Delay Touch*

启用此功能后，触摸屏将不会对屏幕上的快速触碰或擦划做出响应。当您需要将屏幕上的特定区域按住一段时间时，这一功能可为您提供方便。

7. Enable Beep

该功能可启用或禁用 PC 内置扬声器发出的蜂鸣音，并可设定蜂鸣音的周期和频率。您可以在选中[Enable touch]后，按[Apply]按钮启用蜂鸣音功能，反之亦然。有三种蜂鸣音模式：“Beep on touch,” “Beep on Release,” “Both.”

1. Beep on touch: 当您的手指与触摸屏接触时即被识别为点击。
2. Beep on Release: 当您的手指离开触摸屏时即被识别为点击。
3. Both: 当您的手指接触触摸屏之后离开屏幕时即被识别为点击。
4. PC Speaker: 安装驱动程序之后，默认情况下您将在 PC 卡启动时听到蜂鸣音。您可以改变蜂鸣音的周期和声音。
5. Sound Card: 通过声卡发出蜂鸣音。



您可根据硬件状态和外部因素设置参数，从而达到最佳的性能。

卸载驱动程序

双击“控制面板” -> “添加或删除程序”（图 8），选中“IRTOUCHSYSTEMS TouchScreen Driver”，然后单击“Remove”以卸载驱动程序。



图 (8)

触摸屏常规设置（供参考）

选择“Mouse Emulation”模式，然后选择“Enable Touch”、“Send Right Click”和“Enable Double Click”。For general use “Enable Delay Touch” 不建议使用，因其会拖慢触摸屏的响应速度。如果您快速点击屏幕或将手指在屏幕上快速拖动，触摸屏将不会作出响应。

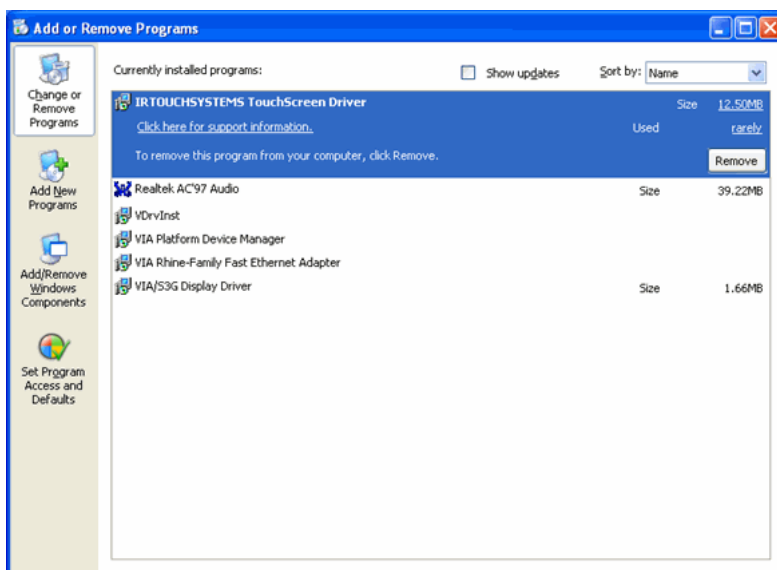
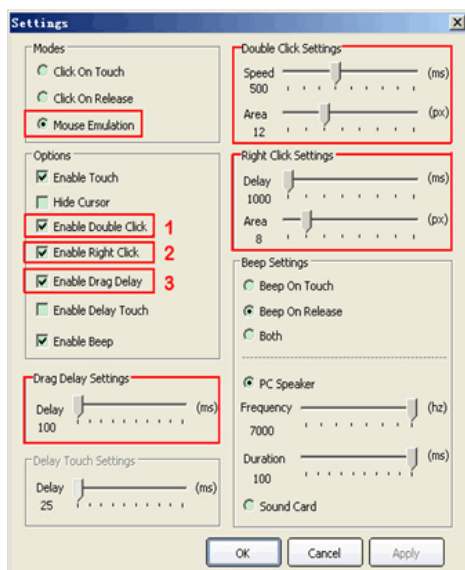

安装

1. Enable Double Click

在触摸屏上的双击与使用鼠标的双击功能相同。在屏幕中的一个目标上连续快速点击两次以打开该目标。“Speed”应设置在 500 至 550 毫秒的范围内，“Area”设置为 32 像素。

2. Enable Right Click

启用右键单击功能（默认）。将屏幕的任意部分按住两秒钟。将出现上下文菜单。右键单击功能仅在“Mouse Emulation”模式下可用。“Delay”应设置为 1000 毫秒（1 秒），“Area”设置为 32 像素。

3. Enable Drag Delay

此功能是指当您触碰选项后延迟多少毫秒才会执行“Drag Delay”动作。如果不能准确地选择目标或者触摸时鼠标指针会抖动，则可将“Drag Delay”调整为合适的值（单位：毫秒）。

MDC (Multi-Display Control)



安装

1. 将安装光盘放入 CD-ROM 驱动器。
2. 单击 MDC System 安装程序。



注

如果未显示软件安装屏幕，请使用 CD-ROM 的 MDC 文件夹中的 MDC System 执行文件来安装该软件。

3. 如果显示了安装向导屏幕，请单击“Next”。
4. 将显示“License Agreement”屏幕。单击“Yes”。
5. 将显示“Customer Information”窗口。注册用户信息并单击“Yes”。
6. 将显示“Choose Destination Location”窗口。指定文件安装位置并单击“Next”。



注

如果未指定文件位置，程序将安装到默认的文件位置。

7. 将显示“Start Copying Files”窗口。确认文件位置并单击“Next”。
8. 将显示安装进程屏幕。

9. 将显示 “InstallShield Wizard Complete” 屏幕。单击 “Finish”。



选择 “Launch MDC System” 并单击 “Finish”。MDC 程序将立即运行。



10. 如果成功完成安装，桌面上将显示 MDC System 快捷执行图标。

MDC 可执行文件图标可能不显示，这取决于计算机系统或显示器的规格。如果出现这种情况，请按 F5 键。

安装问题

MDC 安装可能受到视频卡、主板和网络环境等因素的影响。

卸载

MDC 程序只能通过 Windows® 控制面板中的 “Add or Remove Programs”（添加/删除程序）选项删除。

请按照下列步骤卸载 MDC。

在 “Start”（开始）菜单中选择 “Setting/Control Panel”（设置/控制面板），然后双击 “Add/Delete a program”（添加/删除程序）。

从列表中选择 MDC System 并单击 “Add/Delete”（添加/删除）按钮。

■ 使用 Serial MDC

■ 使用 Ethernet MDC

Multiple Display Control *MDC System*

介绍

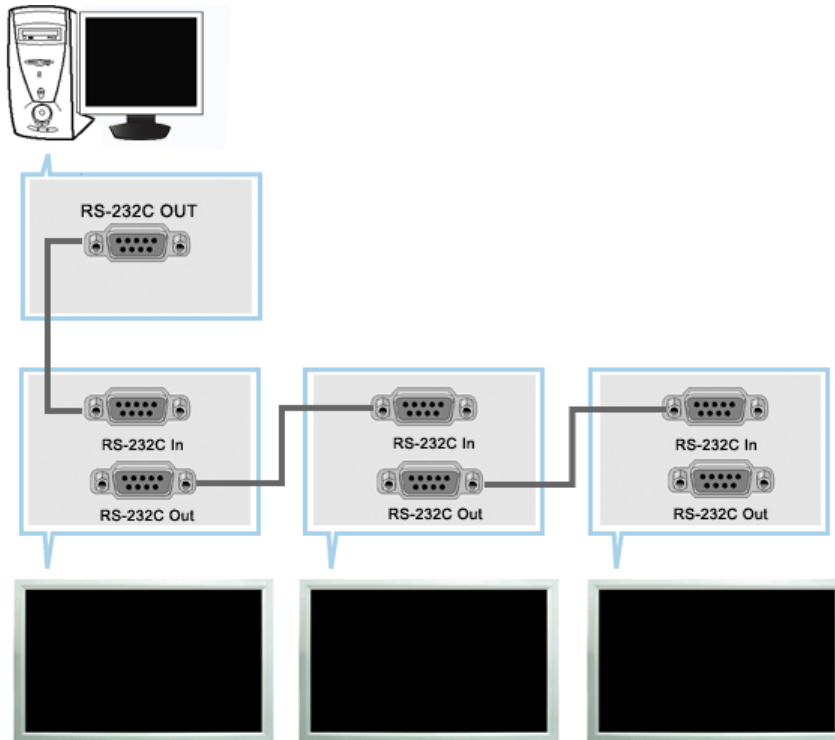

Multiple Display Control (MDC) (多显示器控制) 是一个允许多个显示器轻松地同时工作于一台计算机上的应用程序。用一个标准串行通信接口 RS-232C 在计算机和显示器之间进行通信。因此，在计算机的串行端口和显示器的串行端口之间应通过一条串行电缆连接。

Main Screen

Click Start > Program > Samsung > MDC System (多显示器控制) 以启动程序。

选择一台显示器以便在滚动条内查看选定显示器的音量。

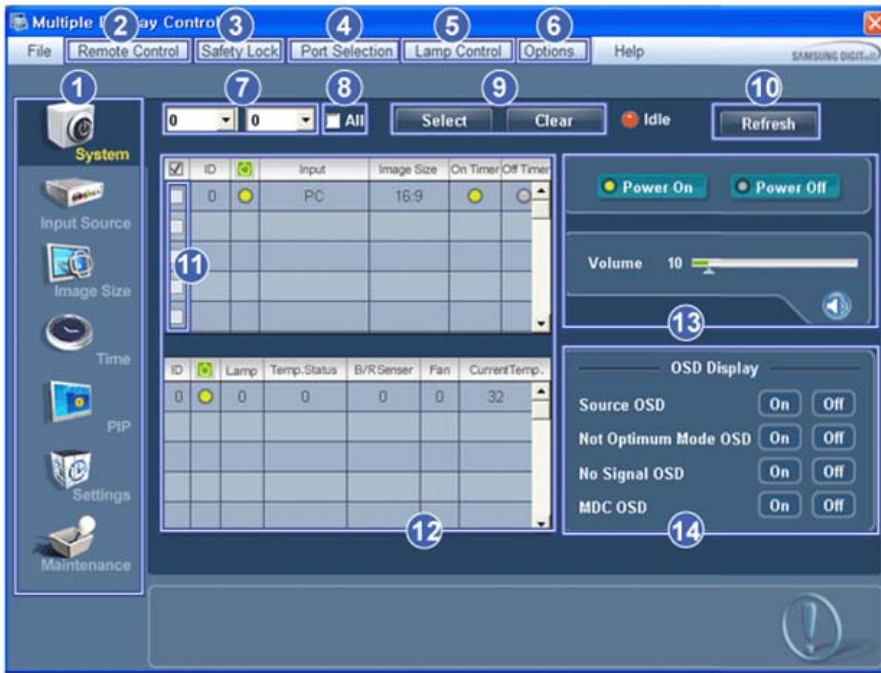

- | | |
|------------------|---------------|
| ① 控制板 | ⑧ All |
| ② Remote Control | ⑨ 选择按钮 |
| ③ Safety Lock | ⑩ Refresh |
| ④ Port Selection | ⑪ 显示选项 |
| ⑤ Lamp Control | ⑫ 信息栅格 |
| ⑥ Option... | ⑬ 控制工具 |
| ⑦ 下拉选择器 | ⑭ OSD Display |

1. 用控制板切换到各个屏幕。
 2. 使您可以启用或禁用显示器的遥控信号接收功能。
 3. 设置 Safety Lock (安全锁) 功能。
设置了锁定功能后, 您只能操控遥控器和设备上的电源和锁定按钮。
 4. PC 串行端口的设置可以更改。 最初的设置值为 COM1。
 5. 选择一种 Lamp 调节模式。
 6. 调整 LFD ID 数量和重复搜索频率。
 7. 定义 LFD ID 的显示范围。您可以使用 Select 或 Clear 按钮选择或取消选择显示的 LFD ID。
 8. 可以选择或取消选择所有显示器。
 9. 选择 (Select) 或取消选择 (Clear) 经过 7 和 8 配置后所显示的 LFD ID。
 10. 该按钮用于搜索显示器。最大数量在 Max LFD Id 字段显示。
 11. 从“显示器选择”中选择一个显示器。
 12. 使用栅格可查看所选显示器的概要信息。
 13. 用“控制工具”控制显示器。
 14. 将 OSD 功能切换到 On/Off。
- 可能不受支持, 视具体产品而定。
- 〈注〉 遥控启用 / 禁用功能无论是否开机均可操作, 并且适用于所有连接到 MDC 的显示器。但是, 不管在 MDC 关闭时所有显示器的遥控信号接收功能状态如何, 在 MDC 关闭时这些功能均被初始化为启用。

Port Selection

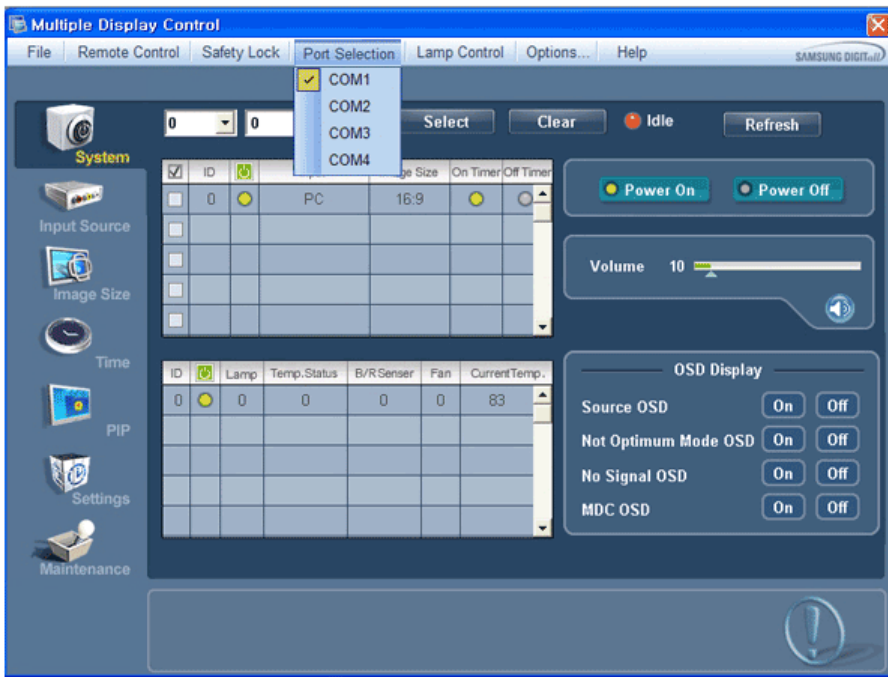

1. Multiple Display Control (多显示器控制) 最初的设置值为 COM1。
2. 如果使用 COM1 以外的任何端口, 则 COM1 至 COM4 之间的端口可以在 Port Selection Menu (端口选择菜单) 上进行选择。
3. 如果没有选择与显示器连接 (使用串行电缆) 的准确端口名, 那么通信将无法进行。
4. 所选择的端口会存储在程序中并可用于下一个程序。

System

1. 单击主菜单中的 `<cf colour="0xff">System</cf>` 打开系统调整屏幕。

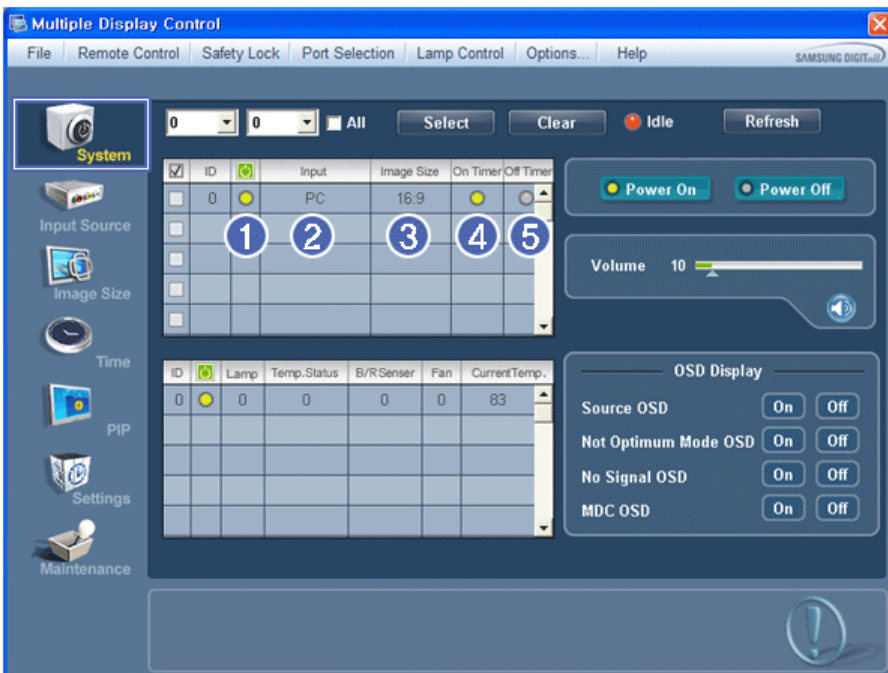

* 信息窗格显示System所需的某些基本信息。

- 1)  (Power Status(电源状态))
- 2) Input

- 3) Image Size
- 4) On Timer
- 5) Off Timer

2. 使用 Select 按钮或复选框选择想要调节的显示器。

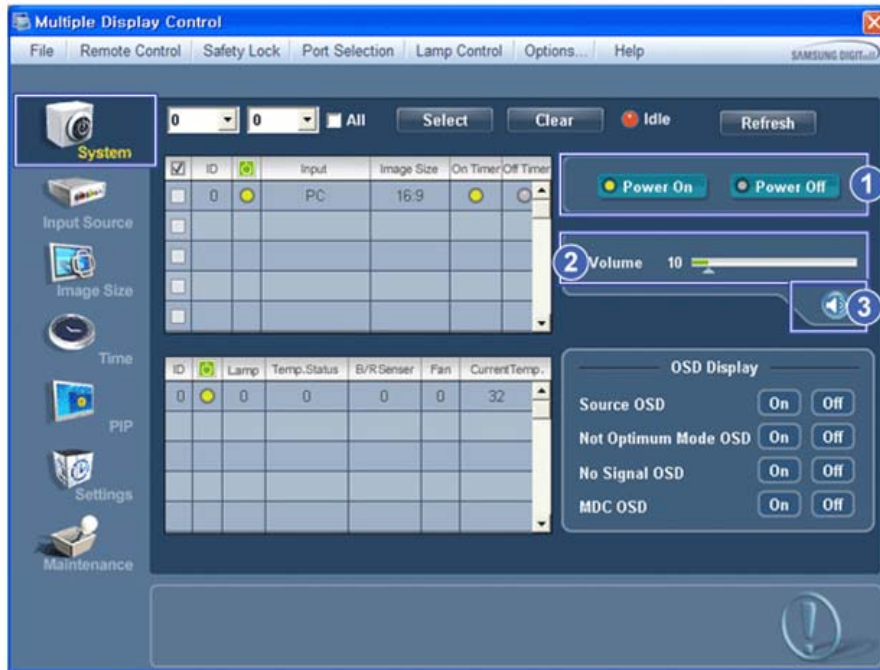

* System使您可以控制选定显示器的某些功能。

1) Power On/Off

- 打开或关闭选定显示器的电源。

2) Volume

- 控制选定显示器的音量级别。

从显示器接收选定显示器的音量级别并将音量级别显示在滚动条内。

(如果您取消选择一个或所有显示器, 将恢复默认值 10。)

3) Mute On/Off(打开/关闭静音)

- 打开或关闭选定显示器的静音功能。

一次选择一台显示器时, 如果选定的显示器已经设置为 MUTE (静音), 您必须标记 MUTE (静音) 显示器。

(取消选择或选择 Select All (全选) 时, 显示的值返回到默认值)

* 音量和静音功能只适合电源状态为 ON (开) 的显示器。

3. 使用 Select 按钮或复选框选择想要调节的显示器。

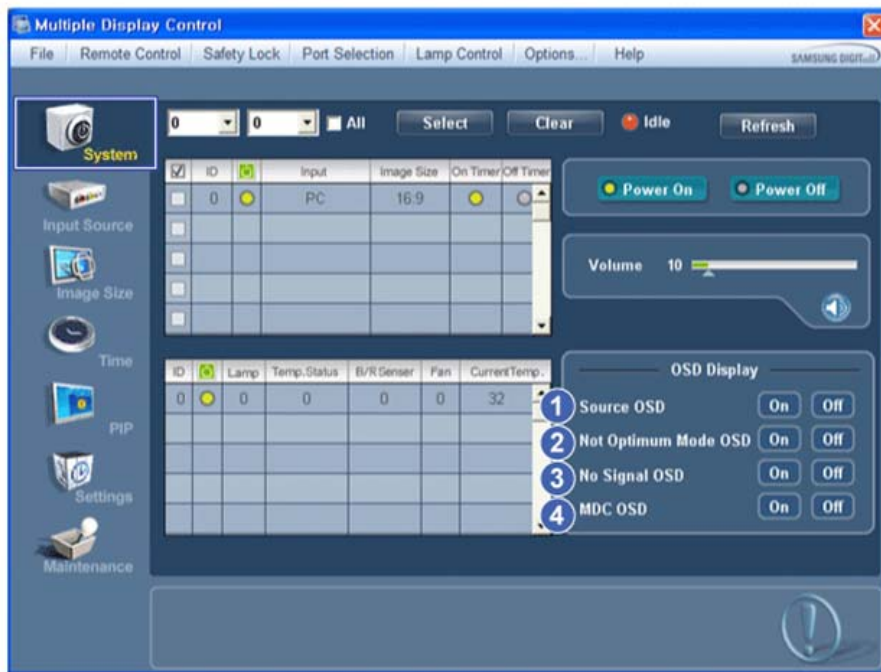

- 1) Source OSD
 - 设置是否显示 Source OSD，它可指示 Source 的改变。
- 2) Not Optimum Mode OSD
 - 设置是否显示 Optimum Mode OSD，它可指示当前的模式是否不受支持。
- 3) No Signal OSD
 - 设置是否显示 No Signal OSD，它可指示无信号状态。
- 4) MDC OSD
 - 设置是否显示 MDC OSD，它可指示使用 MDC 进行的设置更改。



Input Source

1. 单击控制板中的 Input Source（输入源），Input Source（输入源）屏幕出现。
使用 Select 按钮或复选框选择想要调节的显示器。
- TV Mode

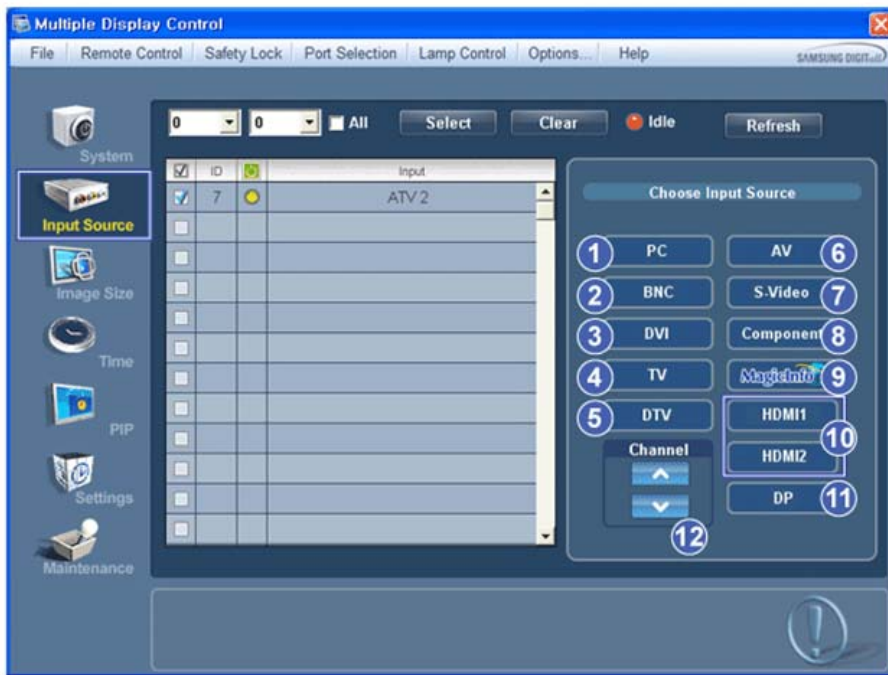

- PC Mode

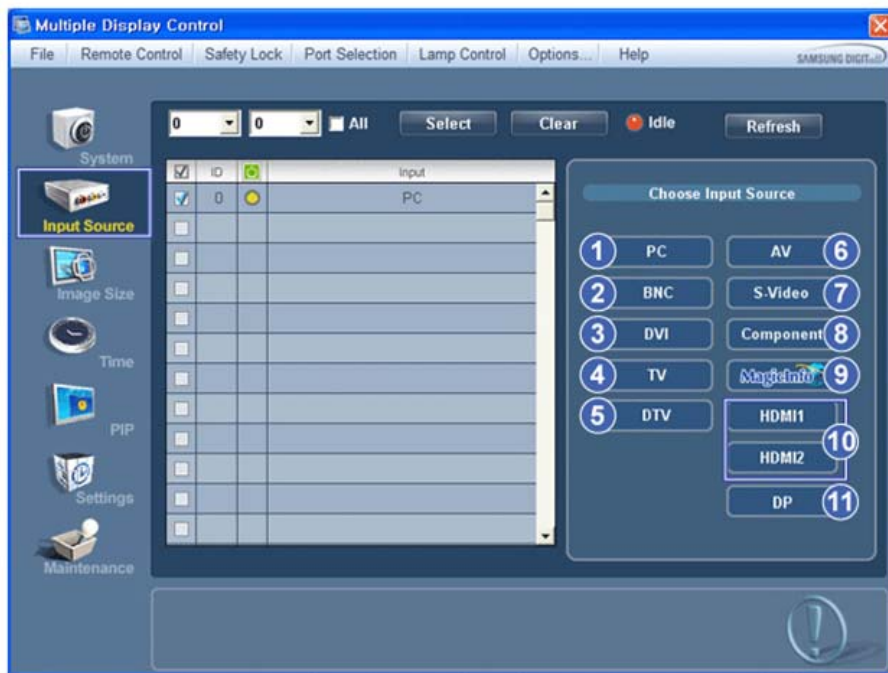

* 信息窗格显示输入源控制所需的某些基本信息。

- 1) PC
- 将选定显示器的输入源更改为 PC。
- 2) BNC
- 将选定显示器的输入源更改为 BNC。
- 3) DVI
- 将选定显示器的输入源更改为 DVI。
- 4) TV
- 将选定显示器的输入源更改为 TV。
- 5) DTV
- 将选定显示器的输入源更改为 DTV。
- 6) AV
- 将选定显示器的输入源更改为 AV。
- 7) S-Video

- 将选定显示器的输入源更改为 S-Video。
- 8) Component
 - 将选定显示器的输入源更改为 Component (分量)。
- 9) MagicInfo
 - MagicInfo 输入来源仅在 MagicInfo 模式下运行。
- 10) HDMI1/HDMI2
 - 将选定显示器的输入源更改为 HDMI。
- 11) DP
 - 将选定 Display 的输入源切换为 DP。
- 12) Channel
 - 如果 Input Source (输入源) 是电视, 则会出现频道箭头。

- * HDMI2 可能不受支持, 视具体产品而定。
- * DP 可能不受支持, 视具体产品而定。
- * 电视源仅能在具有电视功能的产品中选择, 而且只有在输入源为电视时方可进行频道控制。
- * 输入源控制只适合电源状态为 ON (开) 的显示器。

Image Size

PC, BNC, DVI, DP

1. 单击控制板中的 Image Size (画面大小), Image Size (画面大小) 屏幕出现。

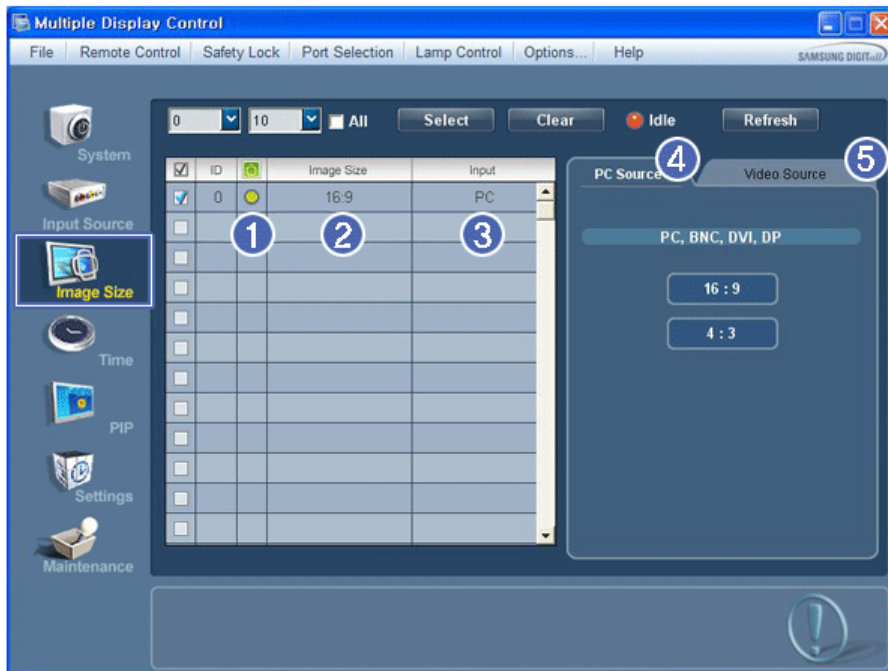

* 信息窗格显示画面大小控制所需的某些基本信息。

- 1)  (Power Status (电源状态))
 - 显示当前显示器的电源状态。
- 2) Image Size
 - 信息栅格仅显示输入源为 PC、BNC、DVI 和 DP 的显示器。
- 3) Input
 - 信息窗格只显示输入源为 PC、BNC、DVI 和 DP 的显示器。
- 4) PC Source
 - 单击 Image Size (画面大小) 时, PC、BNC、DVI 和 DP 选项卡首先出现。
 - 画面大小控制按钮控制 PC、BNC、DVI 模式的画面大小。
- 5) Video Source
 - 点击 Video Source (视频源) 选项卡, 以控制各个 Input Source (输入源) 的 Image Size (图像尺寸)。

- * MagicInfo 输入来源仅在 MagicInfo 模式下运行。
- * 电视源仅能在具有电视功能的产品中选择。
- * 画面大小控制只适合电源状态为 ON (开) 的显示器。



Image Size

TV, AV, S-Video, Component, DVI (HDCP), HDMI1, HDMI2, DTV.

1. 单击控制板中的 Image Size (画面大小), Image Size (画面大小) 屏幕出现。

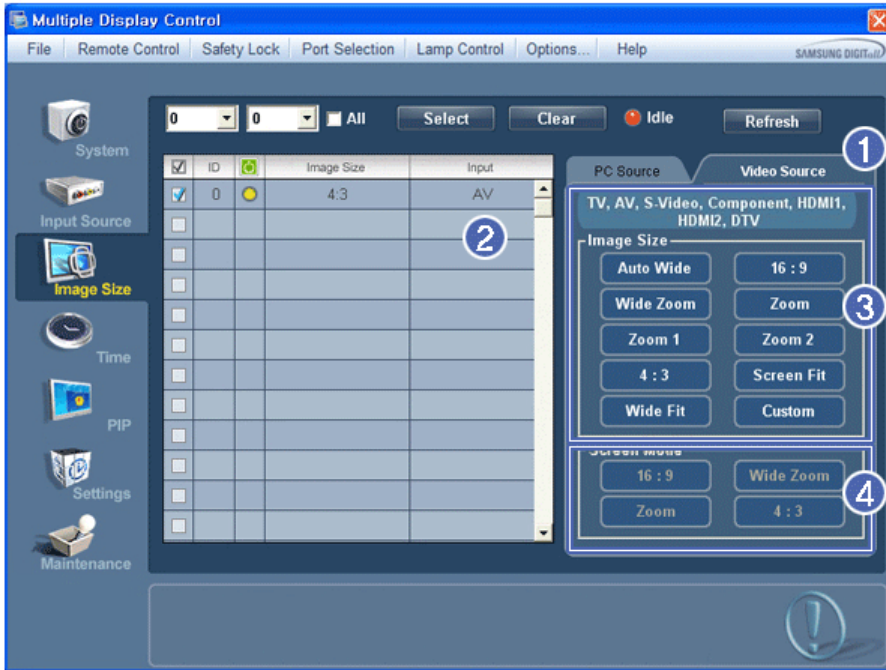

* 信息窗格显示画面大小控制所需的某些基本信息。

- 1) 单击 AV, S-Video, Component (分量), HDMI1, HDMI2, DTV 选项卡以调整 AV, S-Video, Component (分量), HDMI, DTV 的画面大小。
使用 Select 按钮或复选框选择想要调节的显示器。
 - 2) 信息窗格只显示将 AV, S-Video, Component (分量), HDMI1, HDMI2, DTV 作为输入源的显示器。
 - 3) 随机切换选定显示器的画面大小。
 - 4) 连接电视 (仅限于 PAL) 并将 Image Size (图像尺寸) 项设置为 Auto Wide (自动宽度) 后方可调节屏幕模式。
- * HDMI2 可能不受支持, 视具体产品而定。
 - * Custom 可能不受支持, 视具体产品而定。
 - * MagicInfo 输入来源仅在 MagicInfo 模式下运行。
当组合和 DVI (HDCP) 的输入信号类型为 720p 或 1080i 时, Auto Wide (自动宽度)、Zoom1 (放大 1) 和 Zoom2 (放大 2) 不可用。
Auto Wide 模式仅适用于 TV、AV 和 S-Video。
 - * 电视源只能在具有电视功能的产品中选择。
 - * 画面大小控制只适合电源状态为 ON (开) 的显示器。



Time

1. 单击控制板中的 Time (时间), Time Control (时间控制) 屏幕出现。

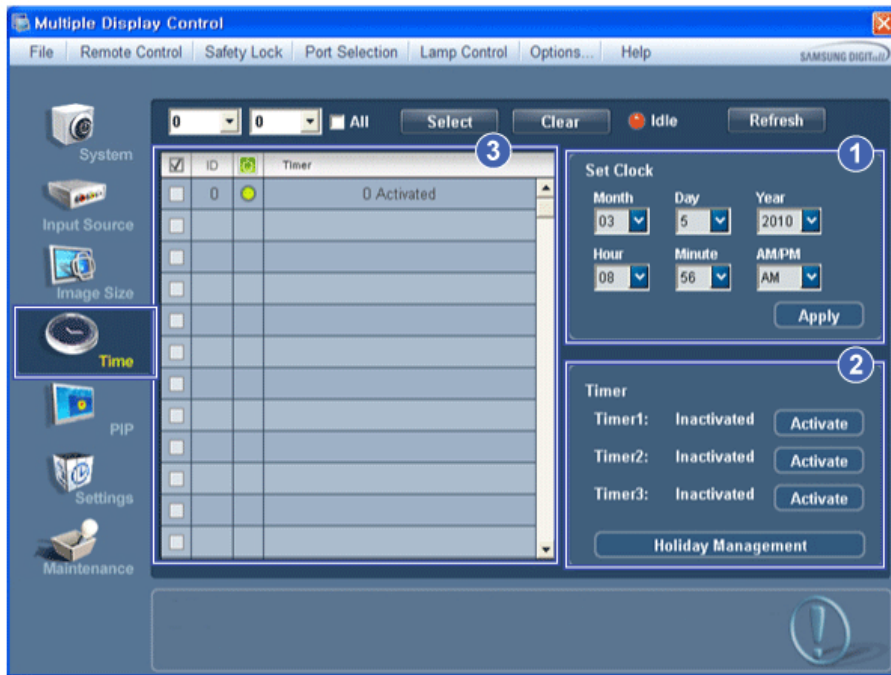

* 信息窗格显示时间控制所需的某些基本信息。

1) Set clock

- 为选定显示器设置当前时间（计算机时间）。
- 要更改当前时间，首先更改计算机时间。

2) Timer

- 设置 Timer1、Timer2、Timer3 和 Holiday Management。

3) 显示 Timer 是否已被激活。

* MagicInfo 输入来源仅在 MagicInfo 模式下运行。

* 电视源仅能在具有电视功能的产品中选择。

* 时间控制只适合电源状态为 ON（开）的显示器。



Time

设置 Timer 和 Holiday Management

1. 设置 Timer1、Timer2 和 Timer3



- 1) On Time
 - 设置选定显示器的开机时间，包括小时、分钟和 AM/PM。
- 2) Off Time
 - 设置选定显示器的关机时间，包括小时、分钟和 AM/PM。
- 3) Volume
 - 选择选定显示器开机时的音量。
- 4) Source
 - 选择选定显示器开机时所显示的外部输入源。
- 5) Holiday
 - 将 Holiday Management 功能应用到 Timer。
- 6) Repeat
 - 可用选项包括 Once、EveryDay、Mon`Fri、Mon`Sat、Sat`Sun 和 Manual。
 - Once: Timer 仅启用一次。
 - EveryDay: Timer 每日重复。
 - Mon`Fri: Timer 周一至周五重复。
 - Mon`Sat: Timer 周一至周六重复。
 - Sat`Sun: Timer 周六和周日启用。
 - Manual: 请选择要在星期几启用定时器。

2. 设置 Holiday Management

使用 Holiday Management 功能可指定不使用 Timer 进行显示器开机或关机的日期。

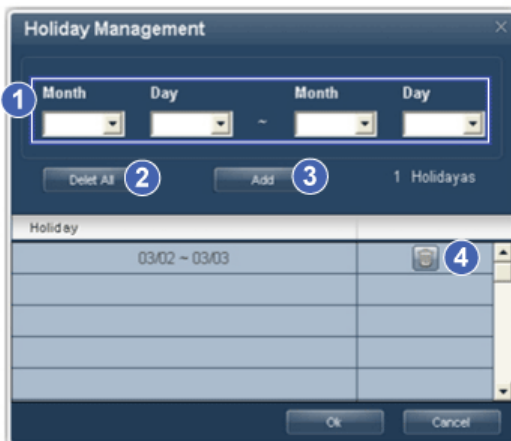

- 1) 指定日期。
- 2) Delete All
 - 删除所有假期。

- 3) Add
- 添加指定日期。

- 4) 
- 删除选定行的日程表。

- * 在 Timer 设置菜单中可打开或关闭 Holiday Management 功能。
- * MagicInfo 输入来源仅可在 MagicInfo 模式下运行。
- * 电视源仅能在具有电视功能的产品中选择。
- * 时间控制只适合电源状态为 ON (开) 的显示器。
- * 如果在 On Time 模式中将 Source 设置为 TV, 则仅对 TV 启用。
- * 如果在 On Time 模式中将 Source 设置为 MagicInfo, 则仅对安装有 MagicInfo 的型号启用。



PIP

PIP Size

1. 单击控制板中的 PIP (画中画), PIP (画中画) 控制屏幕出现。
使用 Select 按钮或复选框选择想要调节的显示器。

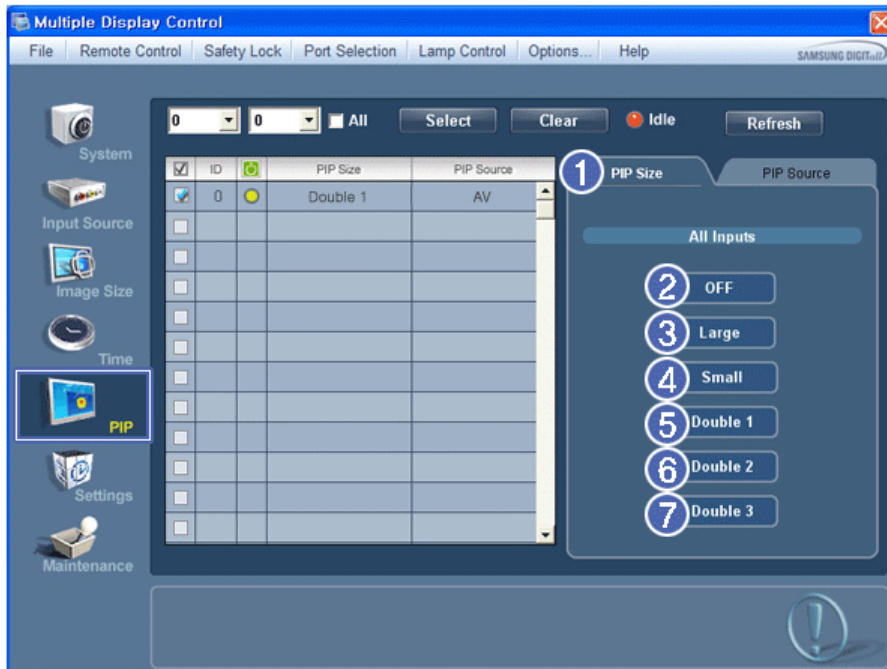

- * 信息窗格显示画中画大小控制所需的某些基本信息。

- 1) PIP Size
- 显示使用中的显示器的当前画中画大小。
 - 2) OFF
- 关闭选定显示器的 PIP。
 - 3) Large
- 打开选定显示器的画中画并更改大小到 Large 1。
 - 4) Small
- 打开选定显示器的画中画并更改大小到 Small 1。
 - 5) Double 1
- 打开选定显示器的画中画并更改大小到双画面 1。
 - 6) Double 2
- 打开选定显示器的画中画并更改大小到双画面 2。
 - 7) Double 3 (Picture By Picture (画旁画))
- 打开所选画面的 PBP, 然后将尺寸更改为 Double 3。
- * MagicInfo 输入来源仅可在 MagicInfo 模式下运行。
 - * 电视源仅能在具有电视功能的产品中选择。
 - * 可通过打开显示器电源控制画中画大小。

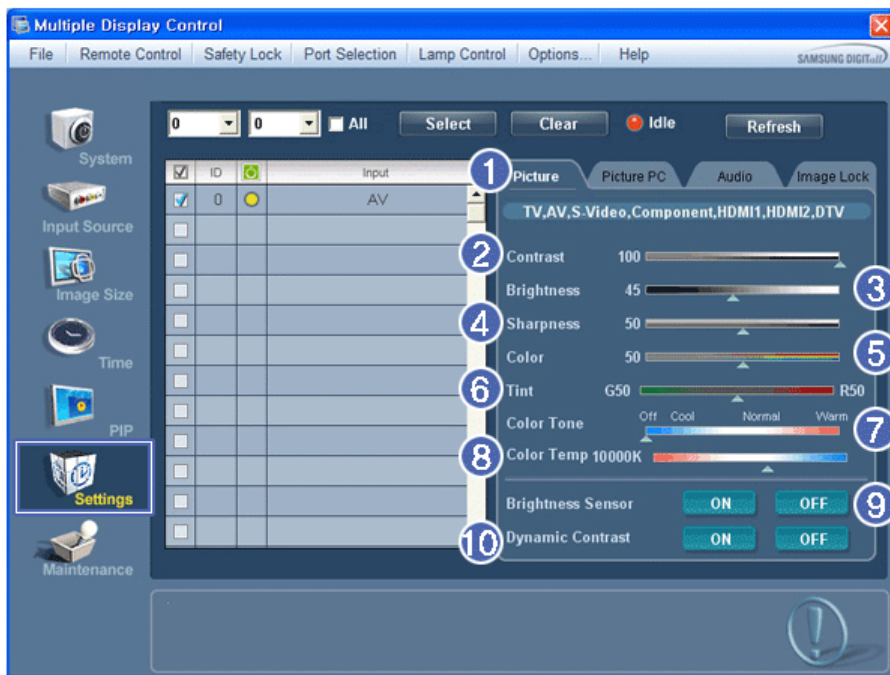

* 调节 Picture 所需的基本信息在主菜单中显示。如果选择其中一个连接的显示器，将显示所选显示器的设置；如果单击 All 和 Select 选择所有显示器，将显示默认设置。如果屏幕中的值发生变化，当前模式将自动切换到自定义模式。

- 1) Picture
 - 只适用于 TV, AV, S-Video, Component (分量), HDMI1, HDMI2, DTV。
- 2) Contrast
 - 调整选定显示器的对比度。
- 3) Brightness
 - 调整选定显示器的亮度。
- 4) Sharpness
 - 调整选定显示器的清晰度。
- 5) Color
 - 调整选定显示器的色彩。
- 6) Tint
 - 调整选定显示器的色调。
- 7) Color Tone
 - 调整选定显示器的 Color Tone。
- 8) Color Temp
 - 调整所选显示器的 Color Temp。
- 9) Brightness Sensor
 - 调整所选显示器的 Brightness Sensor。
- 10) Dynamic Contrast
 - 调整所选显示器的 Dynamic Contrast。

* HDMI2 可能不受支持，视具体产品而定。

* Brightness Sensor 可能不受支持，视具体产品而定。

* MagicInfo 输入来源仅可在 MagicInfo 模式下运行。

* 仅当色温设置为关时，才能启用此功能。

* 电视源仅能在具有电视功能的产品中选择。

* 此功能仅在显示器电源状态为“开”时才有效，如果未进行设置，则使用出厂默认显示设置。



Settings

Picture

1. 单击控制板中的 Settings (设置)，Settings (设置) 控制屏幕出现。



* 显示调节设置所需的基本信息。如果选择一个显示器 ID，相应 SET 的设置将被导入并显示在滑块中；如果单击 All 和 Select 选择所有显示器 ID，将显示默认设置。如果屏幕中的值发生变化，当前模式将自动切换到自定义模式。

- 1) Picture PC
 - 仅适用于 PC、BNC、DVI 和 DP。
- 2) Contrast
 - 调整选定显示器的 对比度 。
- 3) Brightness
 - 调整选定显示器的 亮度 。
- 4) Red
 - 调整选定显示器的 色温。
- 5) Green
 - 调整选定显示器的 色温。
- 6) Blue
 - 调整选定显示器的 色温。
- 7) Color Tone
 - 调整选定显示器的 Color Tone。
- 8) Color Temp
 - 调整所选显示器的 Color Temp。
- 9) Brightness Sensor
 - 调整所选显示器的 Brightness Sensor。
- 10) Dynamic Contrast
 - 调整所选显示器的 Dynamic Contrast。

* DP 可能不受支持，视具体产品而定。

* MagicInfo 输入来源仅可在 MagicInfo 模式下运行。

* 电视源仅能在具有电视功能的产品中选择。

* 仅当色温设置为 关 时，才能启用此功能。

* 此功能仅在显示器电源状态为“开”时才有效，如果未进行设置，则使用出厂默认显示设置。



Settings

Audio

1. 单击控制板中的 Settings (设置)，Settings (设置) 控制屏幕出现。

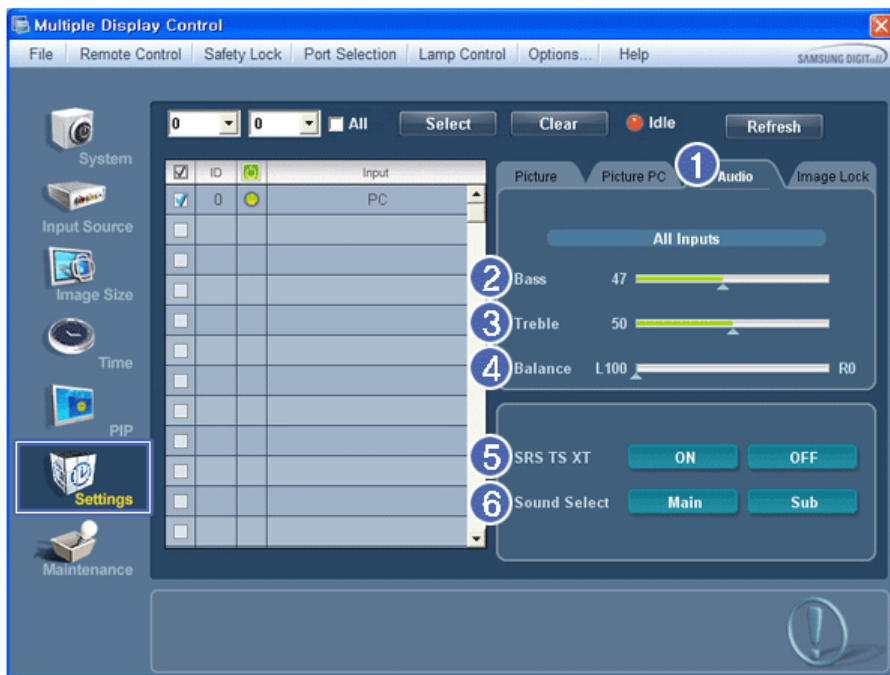

* 调节 Audio 所需的基本信息在显示窗口中显示。如果选择一个显示器 ID，相应 SET 的设置将被导入并显示在滑块中；如果单击 All 和 Select 选择所有显示器 ID，将显示默认设置。如果屏幕中的值发生变化，当前模式将自动切换到自定义模式。

- 1) Audio
 - 控制所有输入源的音频置。
- 2) Bass
 - 控制所有输入源的低音置。
- 3) Treble
 - 控制所有输入源的高音置。
- 4) Balance
 - 控制所有输入源的平衡置。
- 5) SRS TS XT
 - 打开 / 关闭所选显示器的SRS TS XT伴音。
- 6) 伴音选择
 - 画中画功能打开时选择主画面中的声音或画中画的声音。

* MagicInfo 输入来源仅可在 MagicInfo 模式下运行。

* 电视源仅能在具有电视功能的产品中选择。

* 此功能仅在显示器电源状态为“开”时才有效，如果未进行设置，则使用出厂默认显示设置。



Settings

Image Lock

1. 单击控制板中的 Settings（设置），Settings（设置）控制屏幕出现。

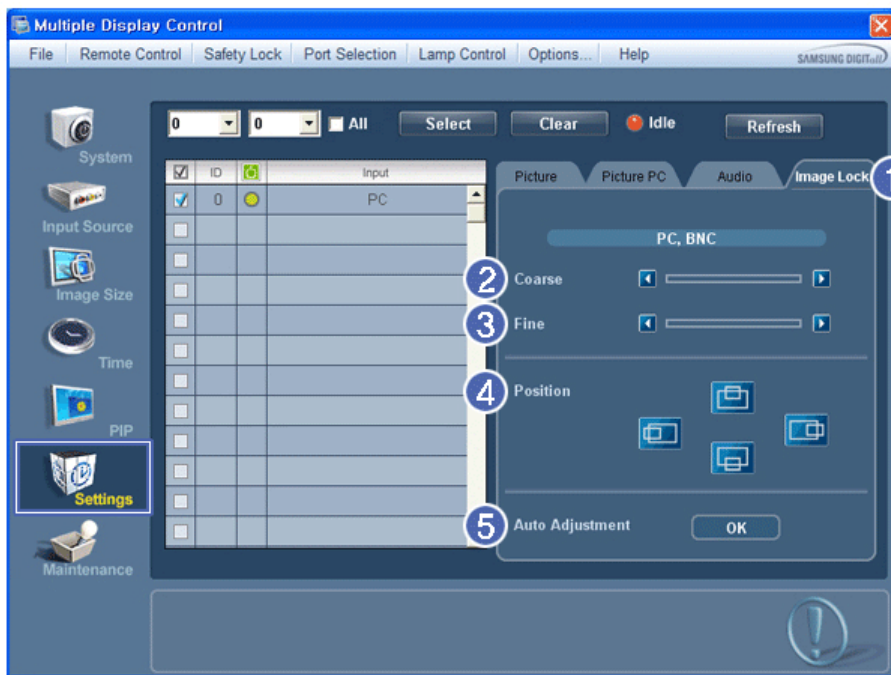

* 信息窗格显示设置控制所需的某些基本信息。

- 1) Image Lock
 - 只适用于 PC, BNC。
- 2) Coarse
 - 调整选定显示器的 粗调 。
- 3) Fine
 - 调整选定显示器的 微调 。
- 4) Position
 - 调整选定显示器的位置。
- 5) Auto Adjustment
 - 自调节到传入计算机信号。

* MagicInfo 输入来源仅在 MagicInfo 模式下运行。

* 电视源仅能在具有电视功能的产品中选择。

* 置控制只适合电源状态为 ON (开) 的显示器。



Maintenance

Lamp Control

1. 单击主控制板中的“Maintenance”（维护）图标，显示维护屏幕。

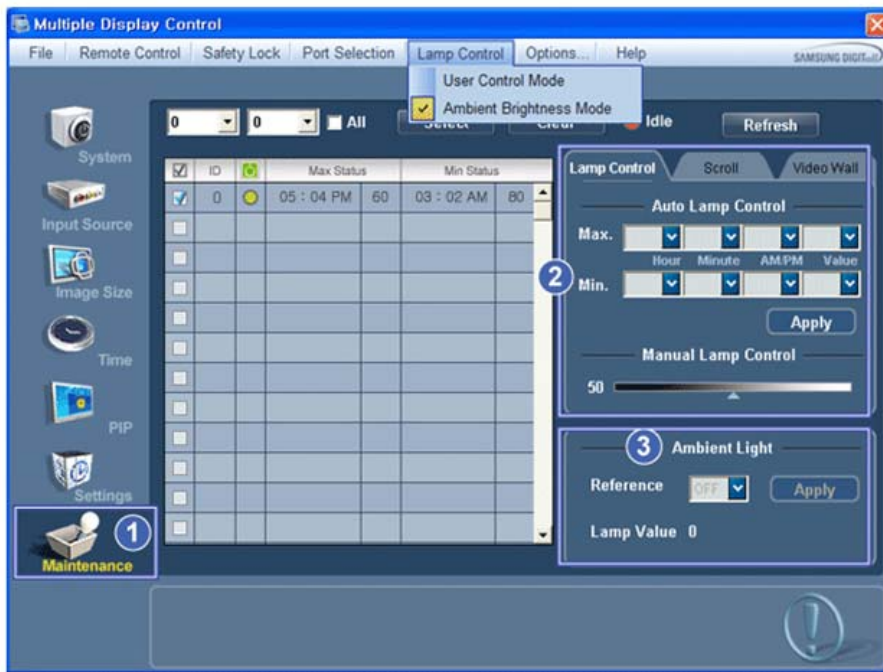

* 显示几项基本数据的“信息窗格”出现。

1) Maintenance

- 允许所有输入源运行 Maintenance Control（维护控制）功能。

2) Lamp Control

- 在规定的时间内自动调整选定显示器的背光。
如果您使用 Auto Lamp Control 进行调节，Manual Lamp Control 将自动关闭。
- 可以在任何时间调整选定显示器的背光。
如果您使用 Manual Lamp Control 进行调节，Auto Lamp Control 将自动关闭。

3) Ambient Light

- 检测指定显示器的环境光线强度，并自动调节画面亮度。
- 您可以根据环境光线强度指定 Reference 值，并指定一台显示器，用以自动确定 Lamp Value（光源的光线强度）。

* 仅配有亮度传感器的型号支持 Ambient Light，并且在 Lamp Control 菜单中选择 Ambient Brightness Mode 后，该功能才会被启用。

* 在 Lamp Control 菜单中选择 User Control Mode 后，Auto Lamp Control 和 Manual Lamp Control 才会被启用。

* 维护控制功能只适合电源状态为 ON（开）的显示器。

* MagicInfo 输入来源仅可在 MagicInfo 模式下运行。

* 电视源仅能在具有电视功能的产品中选择。



Maintenance

Scroll

1. 单击主控制板中的“Maintenance”（维护）图标，显示维护屏幕。

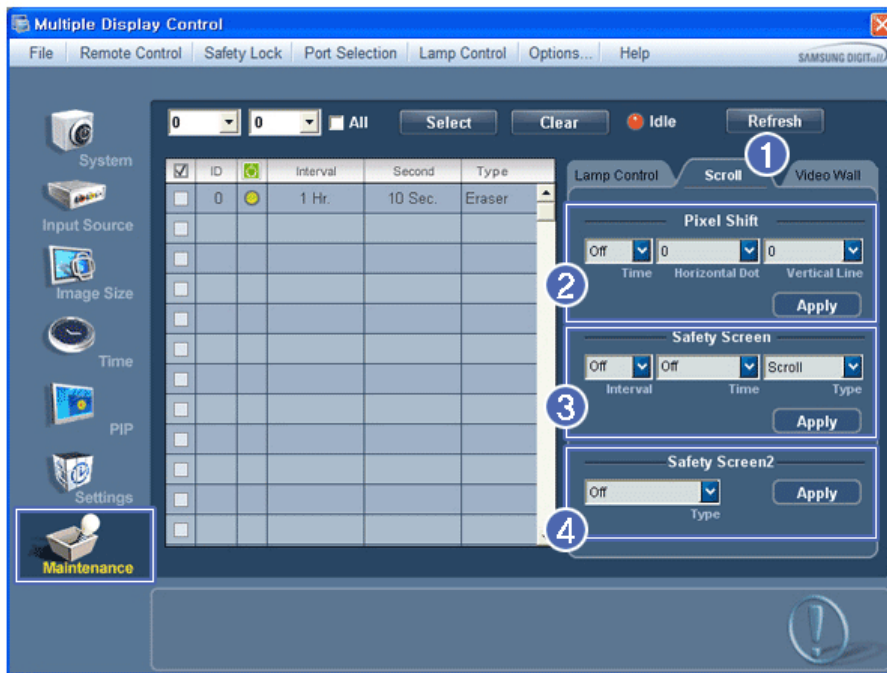

- 1) Scroll
 - 此功能用于清除残影，当静止画面长时间在选定屏幕上显示时可能出现这种情况。
 - 2) Pixel Shift
 - 这样便可按照指定的时间间隔细调画面。
 - 3) Safety Screen
 - Safety Screen（安全屏幕）功能用于防止残影，当静止画面长时间在屏幕上显示时可能出现这种情况。Interval item（时间间隔项）用于以小时为单位设置重复周期，Time（时间）项用于在必须使用 Safety Screen（安全屏幕）功能时设置时间。Type（类型）项可设置为 Scroll（滚动）、Pixel（像素）、Bar（条纹）、Eraser（擦除）、All White（全白）或 Pattern（图案）。
 - 4) Safety Screen2
 - 此功能用于防止残影出现。在此功能中，您可选择和控制五（5）种 types（类型）。
- * Scroll type（滚动类型）下，Time（时间）项可设为 1、2、3、4 或 5。Bar（条纹）和 Eraser types（擦除类型）下，时间项可设为 10、20、30、40 或 50。All White（全白）和 Pattern type（图案类型）下，时间项可设为 1、5、10、20 或 30。
 - * MagicInfo 输入来源仅在 MagicInfo 模式下运行。
 - * 电视源仅在具有电视功能的产品中选择。
 - * 维护控制功能只适合电源状态为 ON（开）的显示器。



Maintenance

Video Wall

1. 单击主控制板中的“Maintenance”（维护）图标，显示维护屏幕。

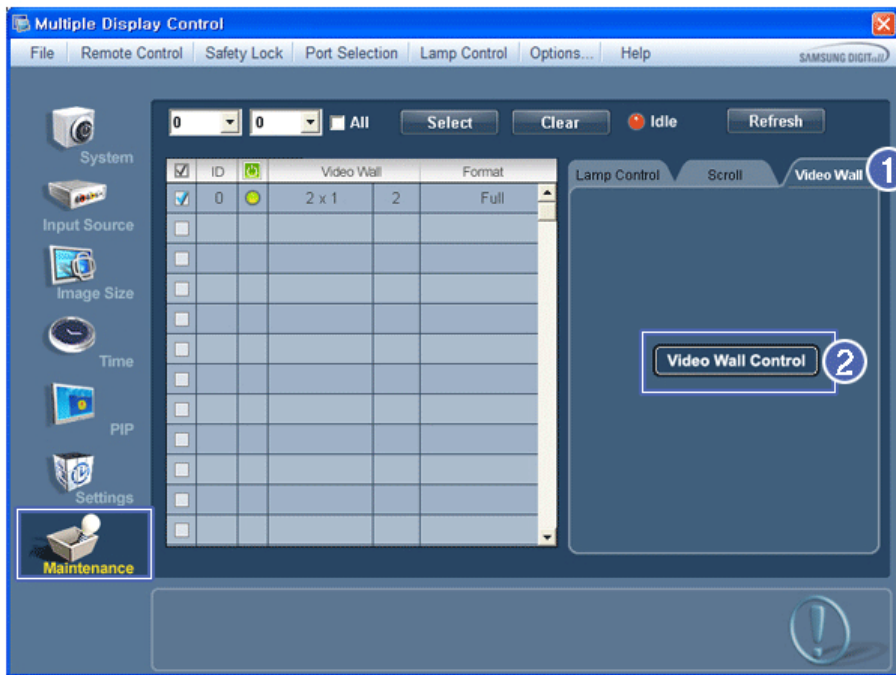

1) Video Wall

- Video Wall 是一组拼接起来的视频屏幕，可让每个屏幕显示一幅完整画面的一部分或所有屏幕都显示相同的画面

2) Video Wall Control

- 可对 Video Wall 的属性进行配置。

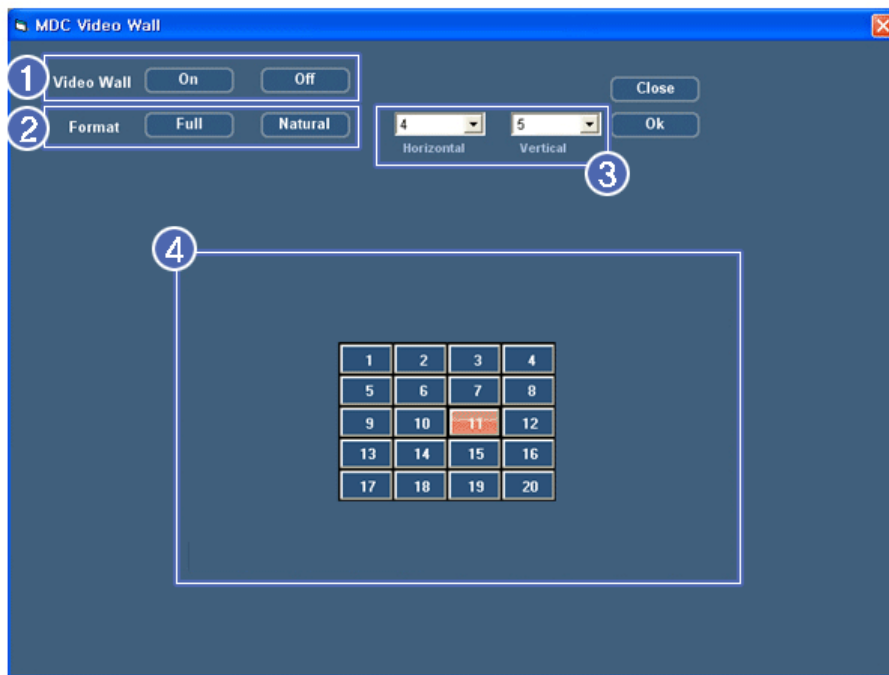

1) On / Off

- 打开/关闭所选显示器的 Video Wall（屏幕墙）功能。

2) Format

- 可选择格式以查看分割后的屏幕。

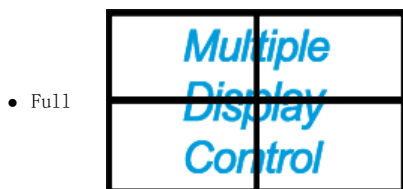



3) Video Wall (Screen divider)

- 可用于分割屏幕。
- 分割屏幕时可以选择不同布局的屏幕数。
 - 从 Screen divider (屏幕分割器) 中选择一种模式。
 - 从 Display Selection (显示选择) 中选择一种显示模式。
 - 按一下所选模式中的数字即可显示相应的画面。
 - 可排列的最大显示器数量: Horizontal X Vertical = 100
 - 一排可最多可排列 15 台显示器。如果将 Vertical 设置为 15, 则 Horizontal 的最大值为 6; 如果将 Horizontal 设置为 15, 则 Vertical 的最大值为 6。

4) 查看分屏模式

- 您可以使用 Screen Divider 设置来查看和更改屏幕布局。

- * Screen Divider 设置的范围可能因型号而异。
- * 您不能在 MagicInfo 中启用此功能。
- * 电视源仅能在具有电视功能的产品中选择。
- * 维护控制功能只适合电源状态为 ON (开) 的显示器。

Troubleshooting

- 要控制的显示器未显示在System信息栅格中。
 - 检查 RS232C 的连接。(检查是否正确连接到 Com1 端口)
 - 检查各个显示器, 查看连接的其他显示器是否具有相同的 ID。如果显示器 ID 有重复, 则将因数据冲突而不能正确检测到相同 ID 的显示器。
 - 对于支持 0 到 99 之间的设置 ID 的显示器, 您必须将设置 ID 设为 0 到 99 之间的值。

注: 检查显示器的设置 ID 是否为 0 到 99 之间的值(用显示器菜单设置该值)。
- 您要控制的显示器没有出现在其他控制信息窗格中。
 - 检查显示器是否开机。(可在电源控制信息窗格中进行检查)
 - 检查是否可更改显示器的输入源。
- 对话框不断出现。
 - 检查是否选择了希望的显示器。
- 同时设置了定时开机和定时关机, 但显示不同的时间。
 - 应用当前时间以同步显示器时钟。
- 以不正常的方式关闭遥控功能, 断开 RS-232C 电缆或退出程序时, 遥控器可能不能正常工作。重新运行程序并再次打开遥控功能, 以恢复正常的操作。

<注> 本程序可能因通信线路中的问题或附近电器的干扰而不能正常工作



多显示器模式中的设定值显示

- * 连接有多台显示器时, 设置值如下所示。
1. 无选择: 显示出厂默认值。
 2. 选择一台显示器: 取出并显示选定显示器的设置值。
 3. 选择一台显示器 (ID1) 并添加另一台显示器 (ID3): 程序显示 ID 1 的设置值, 同时取出并显示 ID3 的设置值。
 4. 如果单击 All 和 Select 同时选择了所有显示器, 将恢复默认值。

Multiple Display Control **MDC System**

介绍

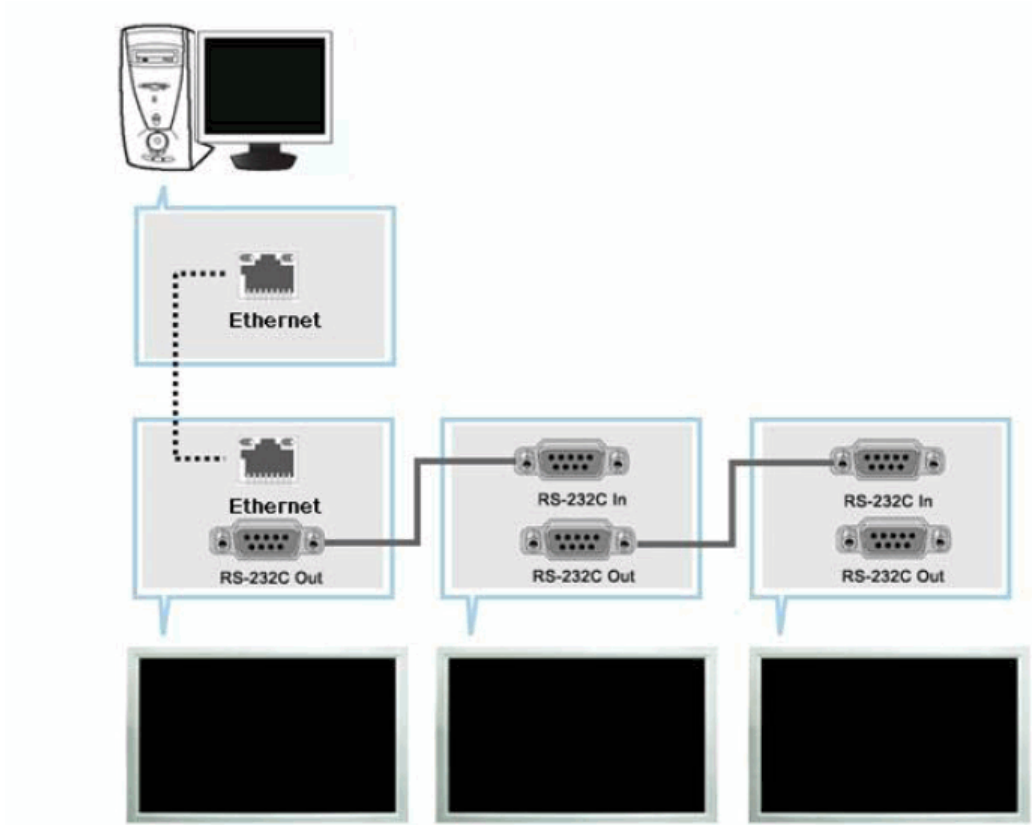

与过去使用串行数据通信规格 RS-232C 的方法不同，现在增加了以太网功能。
输入 IP 地址，连接第一个显示设备和 PC。要连接到另一个显示设备，请使用 RS-232C 串行缆线。参见上图。

Main Screen

Click Start > Program > Samsung > MDC System (多显示器控制) 以启动程序。

选择一台显示器以便在滚动条内查看选定显示器的音量。

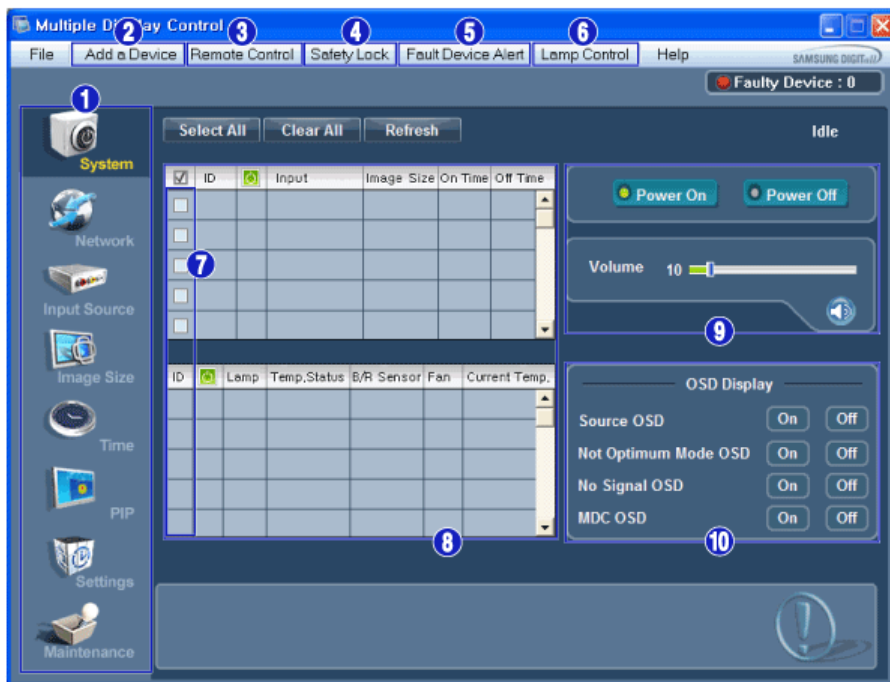

- | | |
|----------------------|----------------|
| ① 控制板 | ⑥ Lamp Control |
| ② Add a Device | ⑦ 显示选项 |
| ③ Remote Control | ⑧ All |
| ④ Safety Lock | ⑨ 控制工具 |
| ⑤ Fault Device Alert | ⑩ OSD Display |

1. 用控制板切换到各个屏幕。
2. 您可以通过输入显示器上配置的 IP 地址来添加设备。
3. 使您可以启用或禁用显示器的遥控信号接收功能。
4. 设置 Safety Lock (安全锁) 功能。
设置了锁定功能后, 您只能操控遥控器和设备上的电源和锁定按钮。
5. 连接显示器失败时, 将启用或禁用通过电子邮件传输结果的功能。
6. 选择一种 Lamp 调节模式。
7. 从“显示器选择”中选择一个显示器。
8. 可以选择或取消选择所有显示器。
9. 用“控制工具”控制显示器。
10. 将 OSD 功能切换到 On/Off。
- 可能不受支持, 视具体产品而定。

〈注〉 遥控启用 / 禁用功能无论是否开机均可操作, 并且适用于所有连接到 MDC 的显示器。但是, 不管在 MDC 关闭时所有显示器的遥控信号接收功能状态如何, 在 MDC 关闭时这些功能均被初始化为启用。

Add a Device

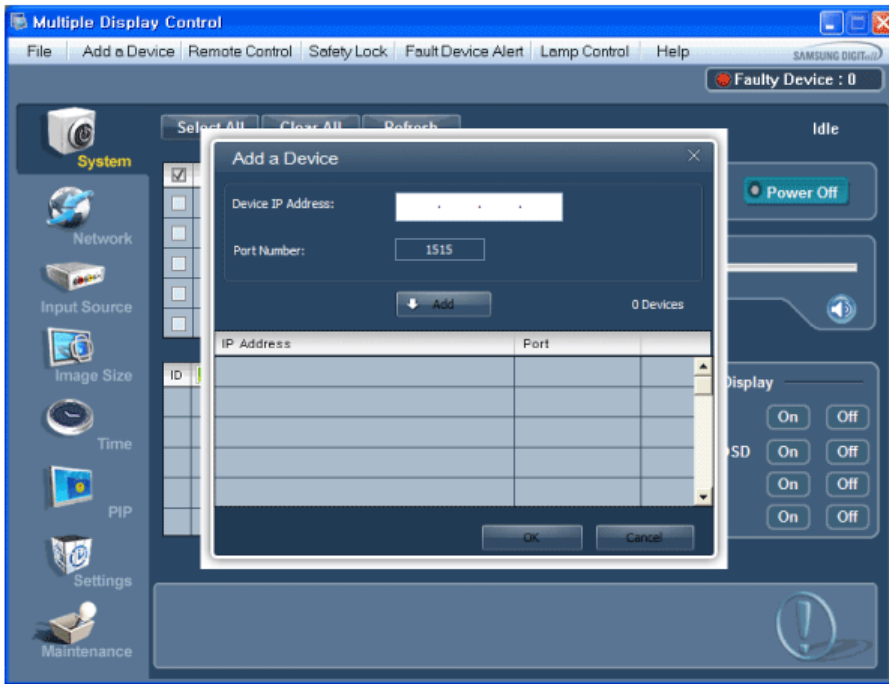

1. IP Address -> ADD -> OK



System

1. 单击主菜单中的 System 打开系统调整屏幕。

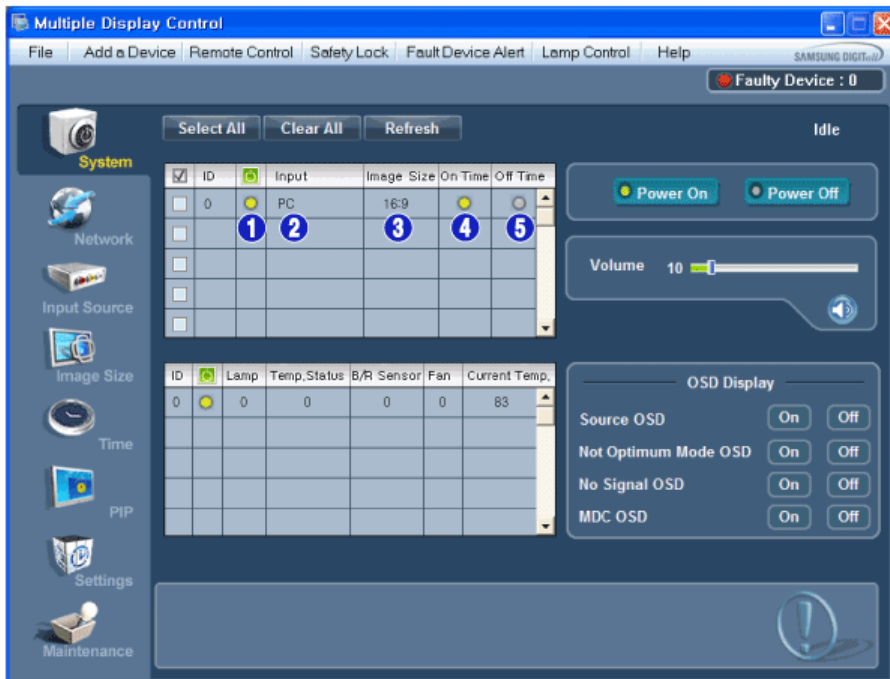

* 信息窗格显示电源控制所需的某些基本信息。

- 1)  (Power Status(电源状态))
- 2) Input
- 3) Image Size
- 4) On Timer
- 5) Off Timer

2. 使用 Select 按钮或复选框选择想要调节的显示器。

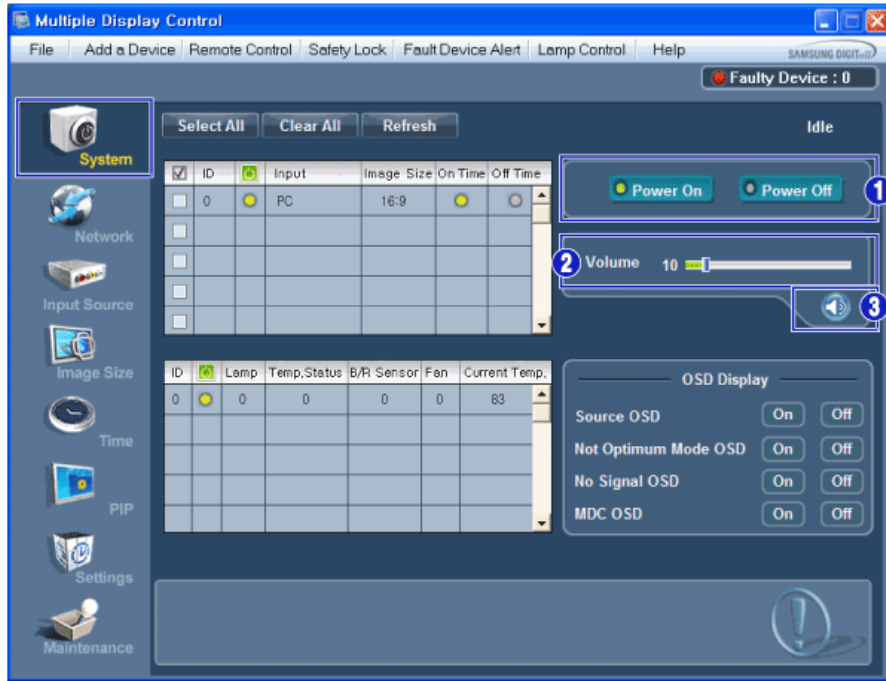

* 电源控制使您可以控制选定显示器的某些功能。

1) Power On/Off

- 打开或关闭选定显示器的电源。

2) Volume

- 控制选定显示器的音量级别。
从显示器接收选定显示器的音量级别并将音量级别显示在滚动条内。

(如果您取消选择一个或所有显示器，将恢复默认值 10。)

3) Mute On/Off (打开/关闭静音)

- 打开或关闭选定显示器的静音功能。
一次选择一台显示器时，如果选定的显示器已经设置为 MUTE (静音)，您必须标记 MUTE (静音) 显示器。

(取消选择或选择 Select All (全选) 时，显示的值返回到默认值)

* 音量和静音功能只适合电源状态为 ON (开) 的显示器。

3. 使用 Select 按钮或复选框选择想要调节的显示器。

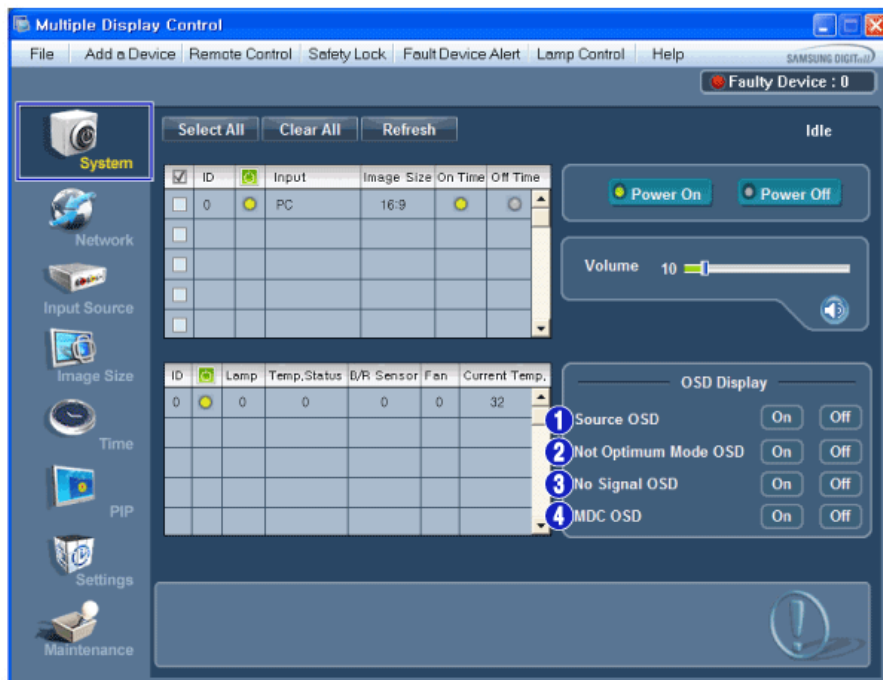

- 1) Source OSD
- 设置是否显示 Source OSD，它可指示 Source 的改变。
- 2) Not Optimum Mode OSD
- 设置是否显示 Optimum Mode OSD，它可指示当前的模式是否不受支持。
- 3) No Signal OSD
- 设置是否显示 No Signal OSD，它可指示无信号状态。
- 4) MDC OSD
- 设置是否显示 MDC OSD，它可指示使用 MDC 进行的设置更改。

Network

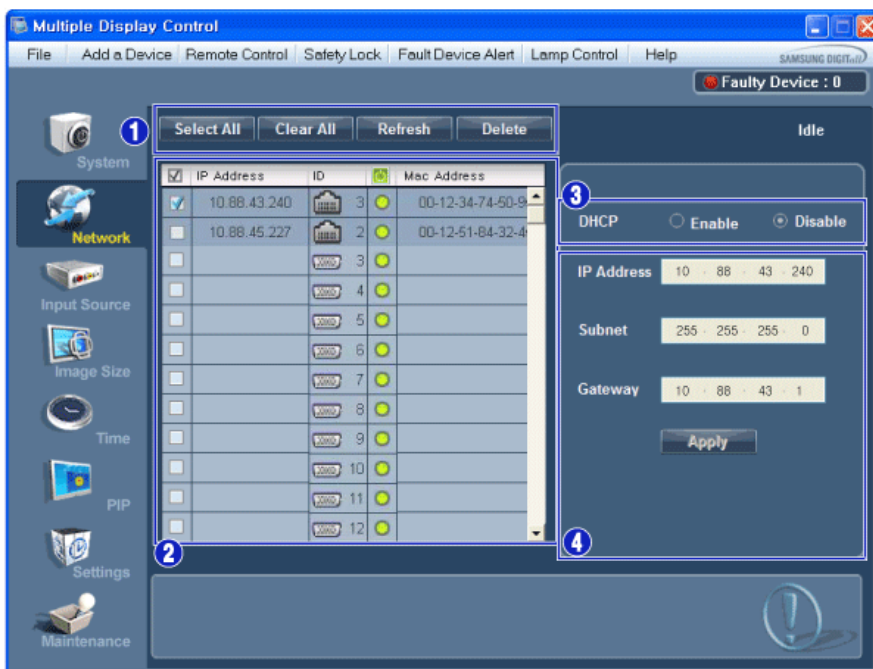

- 1) Select All 或 Clear All 添加的设备；或者 Refresh 或 Delete 选定的设备。

- 2) 将显示所连接显示器的 IP Address, ID (以太网或串行)、Mac Address 和连接状态。
- 3) 可自动检查 DHCP IP 是否设置, 然后设置 IP 地址。
- 4) 可自动或手动设置并应用所选显示器的 IP Address、Subnet 和 Gateway。



Input Source

1. 单击控制板中的 Input Source (输入源), Input Source (输入源) 屏幕出现。使用 Select 按钮或复选框选择想要调节的显示器。

• TV Mode

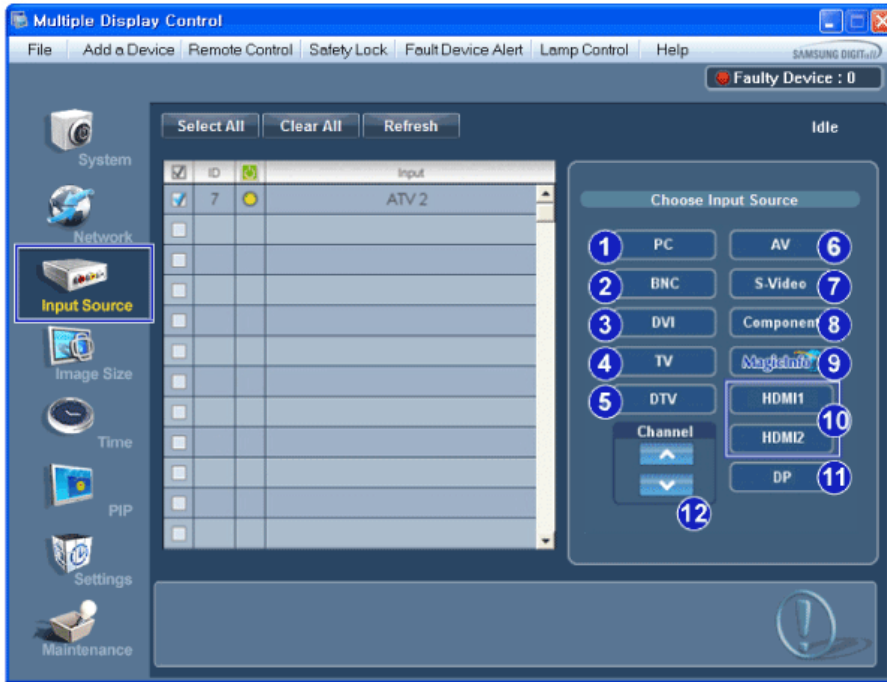

• PC Mode

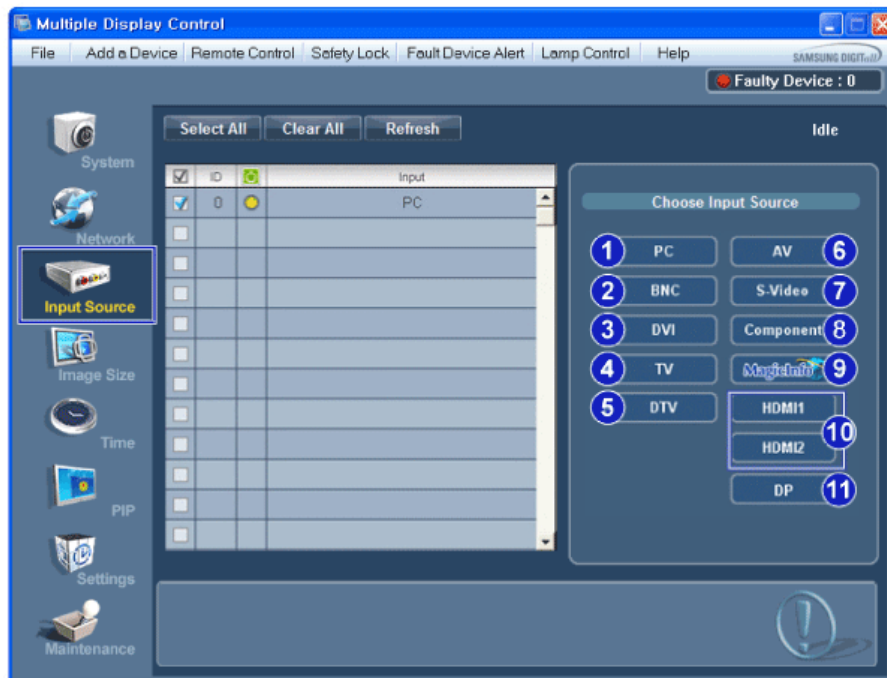

* 信息窗格显示输入源控制所需的某些基本信息。

- 1) PC
- 将选定显示器的输入源更改为 PC。
- 2) BNC
- 将选定显示器的输入源更改为 BNC。
- 3) DVI
- 将选定显示器的输入源更改为 DVI。
- 4) TV
- 将选定显示器的输入源更改为 TV。
- 5) DTV
- 将选定显示器的输入源更改为 DTV。
- 6) AV
- 将选定显示器的输入源更改为 AV。
- 7) S-Video
- 将选定显示器的输入源更改为 S-Video。
- 8) Component
- 将选定显示器的输入源更改为 Component (分量)。
- 9) MagicInfo
- MagicInfo 输入来源仅可在 MagicInfo 模式下运行。
- 10) HDMI1/HDMI2
- 将选定显示器的输入源更改为 HDMI。
- 11) DP
- 将选定 Display 的输入源切换为 DP。
- 12) Channel
- 如果 Input Source (输入源) 是电视, 则会出现频道箭头。

* HDMI2 可能不受支持, 视具体产品而定。

* DP 可能不受支持, 视具体产品而定。

* 电视源仅能在具有电视功能的产品中选择, 而且只有在输入源为电视时方可进行频道控制。

* 输入源控制只适合电源状态为 ON (开) 的显示器。



Image Size

PC, BNC, DVI, DP

1. 单击控制板中的 Image Size (画面大小), Image Size (画面大小) 屏幕出现。

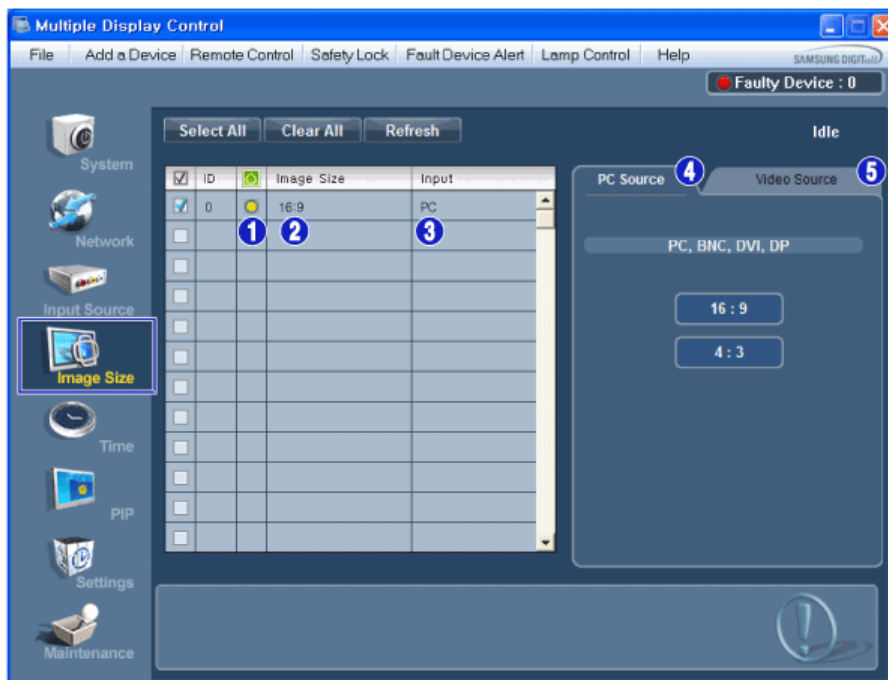

* 信息窗格显示画面大小控制所需的某些基本信息。

- 1)  (Power Status(电源状态))
- 显示当前显示器的电源状态。

- 2) Image Size
 - 显示使用中的显示器的当前画面大小。
- 3) Input
 - 信息栅格仅显示输入源为 PC、BNC、DVI 和 DP 的显示器。
- 4) PC Source
 - 单击 Image Size (画面大小) 时, PC、BNC、DVI、DP 选项卡首先出现。
 - Image Size 控制按钮控制 PC、BNC、DVI 和 DP 的可用 Image Size。
- 5) Video Source
 - 点击 Video Source (视频源) 选项卡, 以控制各个 Input Source (输入源) 的 Image Size (图像尺寸)。

- * MagicInfo 输入来源仅可在 MagicInfo 模式下运行。
- * 电视源仅能在具有电视功能的产品中选择。
- * 画面大小控制只适合电源状态为 ON (开) 的显示器。
- * DP 可能不受支持, 视具体产品而定。

Image Size

TV, AV, S-Video, Component, DVI(HDCP), HDMI1, HDMI2, DTV.

1. 单击控制面板中的 Image Size (画面大小), Image Size (画面大小) 屏幕出现。

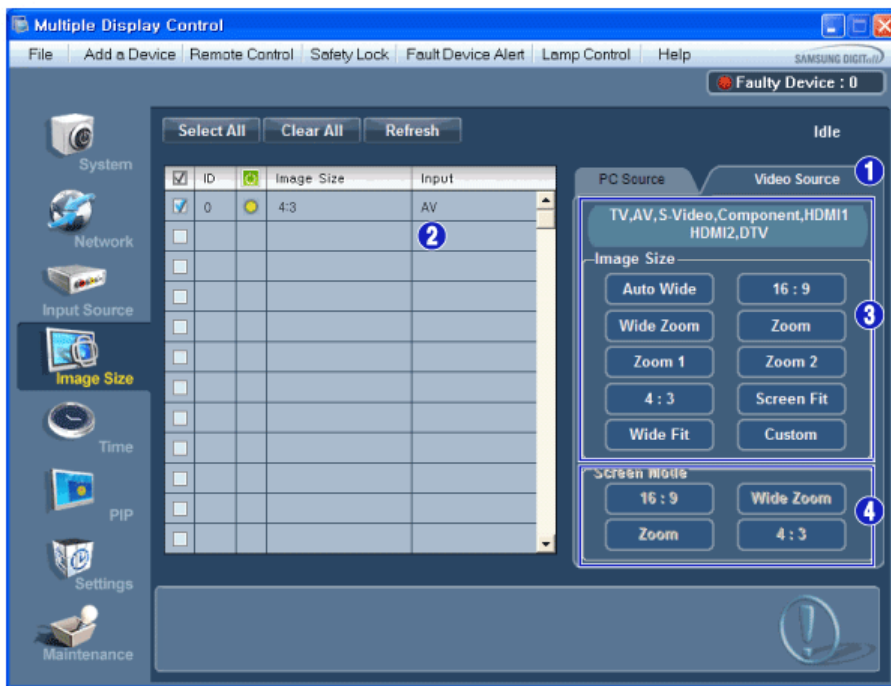

- * 信息窗格显示画面大小控制所需的某些基本信息。
- 1) 要在 TV、AV、S-Video、Component、HDMI1、HDMI2 或 DTV 模式下调整 Image Size, 请单击 Video Source 选项卡。通过使用选择按钮或勾选复选框来选择您要调整的显示器。
 - 2) 信息栅格仅显示以 TV、AV、S-Video、Component、HDMI1、HDMI2 或 DTV 为输入源的显示器。
 - 3) 随机切换选定显示器的画面大小。
 - 4) 连接电视 (仅限于 PAL) 并将 Image Size (图像尺寸) 项设置为 Auto Wide (自动宽度) 后方可调节屏幕模式。
- * HDMI2 可能不受支持, 视具体产品而定。
 - * Custom 可能不受支持, 视具体产品而定。
 - * MagicInfo 输入来源仅可在 MagicInfo 模式下运行。
 - * 当组合和 DVI (HDCP) 的输入信号类型为 720p 或 1080i 时, Auto Wide (自动宽度)、Zoom1 (放大 1) 和 Zoom2 (放大 2) 不可用。
 - * 电视源仅能在具有电视功能的产品中选择。
 - * 画面大小控制只适合电源状态为 ON (开) 的显示器。

Time

1. 单击控制面板中的 Time（时间），Time Control（时间控制）屏幕出现。

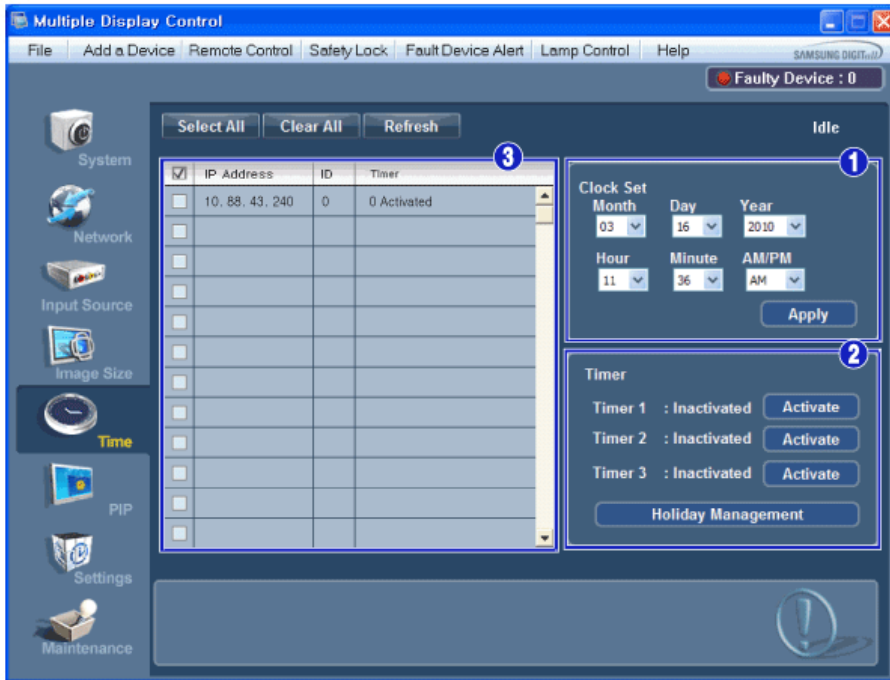

* 信息窗格显示时间控制所需的某些基本信息。

- 1) Set clock
 - 为选定显示器设置当前时间（计算机时间）。
 - 要更改当前时间，首先更改计算机时间。
- 2) Timer
 - 设置 Timer1、Timer2、Timer3 和 Holiday Management。
- 3) 显示 Timer 是否已被激活。

* MagicInfo 输入来源仅可在 MagicInfo 模式下运行。

* 电视源仅能在具有电视功能的产品中选择。

* 时间控制只适合电源状态为 ON（开）的显示器。



Time

设置 Timer 和 Holiday Management

1. 设置 Timer1、Timer2 和 Timer3

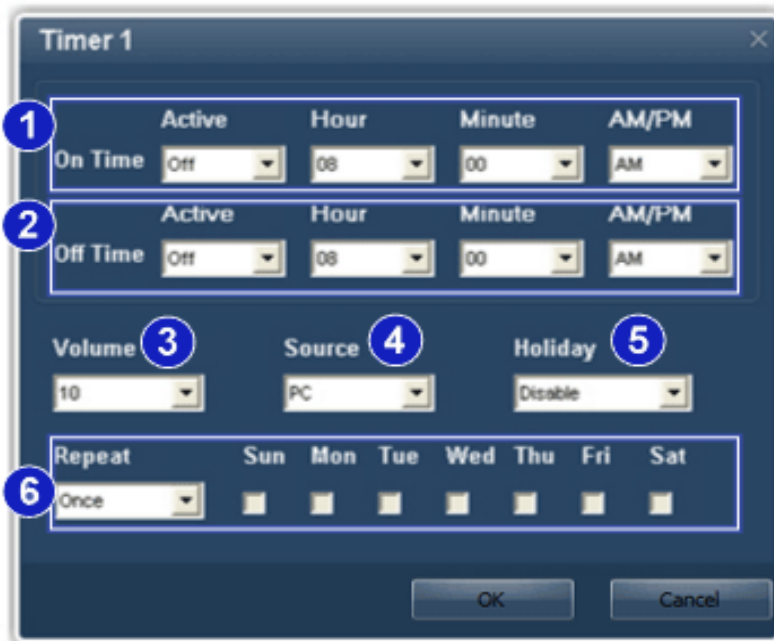

- 1) On Time
 - 设置选定显示器的开机时间，包括小时、分钟和 AM/PM。
- 2) Off Time
 - 设置选定显示器的关机时间，包括小时、分钟和 AM/PM。
- 3) Volume
 - 选择选定显示器开机时的音量。
- 4) Source
 - 选择选定显示器开机时所显示的外部输入源。
- 5) Holiday
 - 将 Holiday Management 功能应用到 Timer。
- 6) Repeat
 - 可用选项包括 Once、EveryDay、Mon`Fri、Mon`Sat、Sat`Sun 和 Manual。
 - Once: Timer 仅启用一次。
 - EveryDay: Timer 每日重复。
 - Mon`Fri: Timer 周一至周五重复。
 - Mon`Sat: Timer 周一至周六重复。
 - Sat`Sun: Timer 周六和周日启用。
 - Manual: 请选择要在星期几启用定时器。

2. 设置 Holiday Management

使用 Holiday Management 功能可指定不使用 Timer 进行显示器开机或关机的日期。

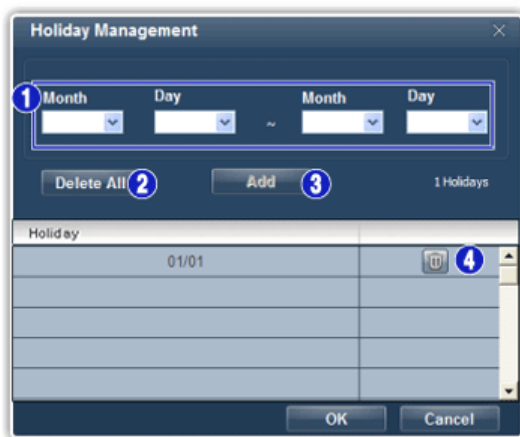

- 1) 指定日期。
- 2) Delete All

- 删除所有假期。
- 3) Add
 - 添加指定日期。
- 4) 
 - 删除选定行的日程表。

- * 在 Timer 设置菜单中可打开或关闭 Holiday Management 功能。
- * MagicInfo 输入来源仅在 MagicInfo 模式下运行。
- * 电视源仅能在具有电视功能的产品中选择。
- * 时间控制只适合电源状态为 ON (开) 的显示器。
- * 如果在 On Time 模式中将 Source 设置为 TV, 则仅对 TV 启用。
- * 如果在 On Time 模式中将 Source 设置为 MagicInfo, 则仅对安装有 MagicInfo 的型号启用。



PIP

PIP Size

1. 单击控制面板中的 PIP (画中画), PIP (画中画) 控制屏幕出现。
使用 Select 按钮或复选框选择想要调节的显示器。

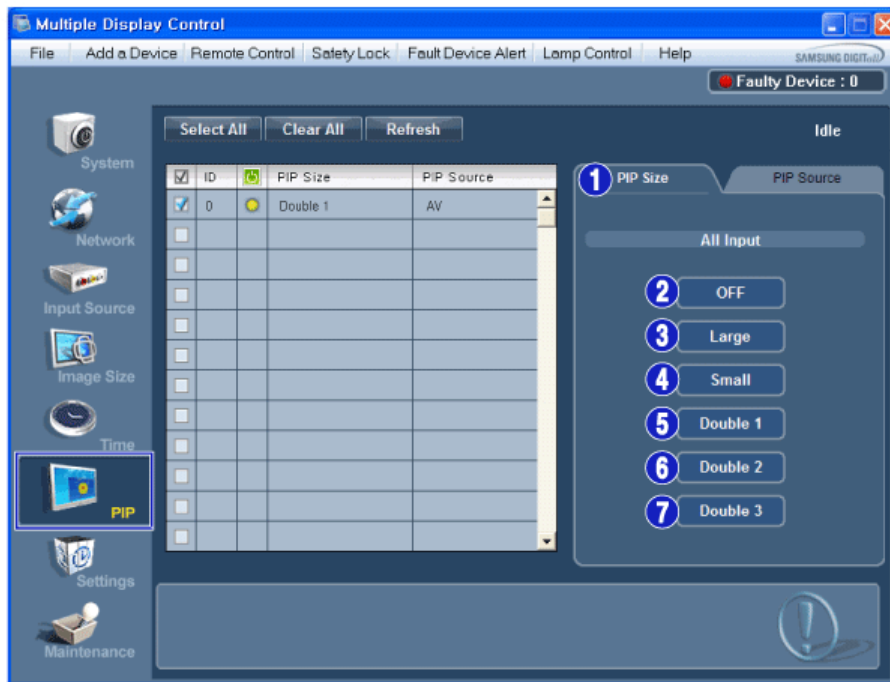

- * 信息窗格显示画中画大小控制所需的某些基本信息。

- 1) PIP Size
 - 显示使用中的显示器的当前画中画大小。
- 2) OFF
 - 关闭选定显示器的 PIP。
- 3) Large
 - 打开选定显示器的画中画并更改大小到 Large 1。
- 4) Small
 - 打开选定显示器的画中画并更改大小到 Small 1。
- 5) Double 1
 - 打开选定显示器的画中画并更改大小到双画面 1。
- 6) Double 2
 - 打开选定显示器的画中画并更改大小到双画面 2。
- 7) Double 3 (Picture By Picture (画旁画))
 - 打开所选画面的 PBP, 然后将尺寸更改为 Double 3。

- * PIP Size can be controlled with turning on the LCD Display power.
- * 电视源仅能在具有电视功能的产品中选择。
- * 可通过打开显示器电源控制画中画大小。

1. 单击控制板中的 Settings (设置) , Settings (设置) 控制屏幕出现。

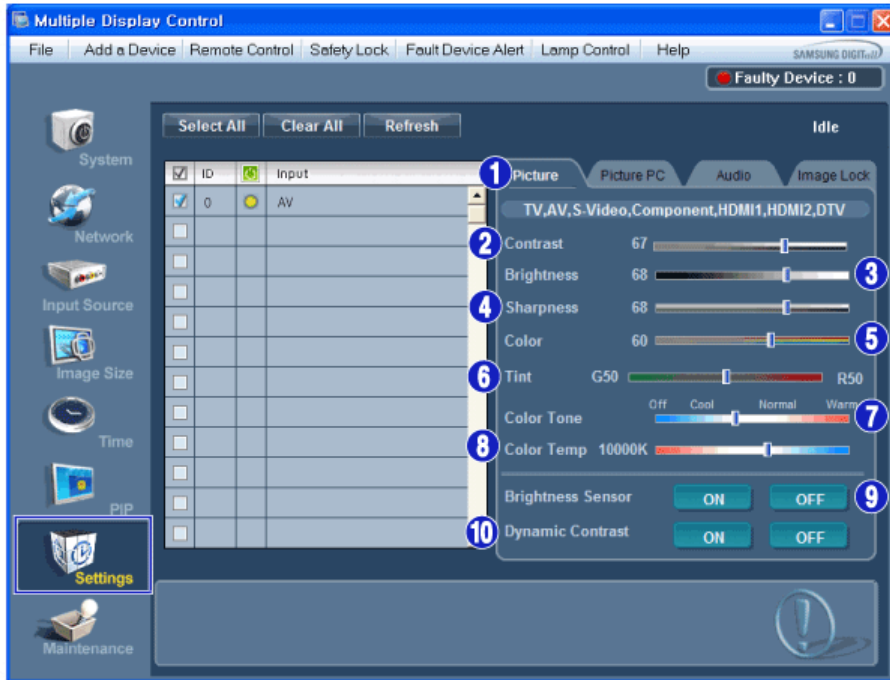

* 调节 Picture 所需的基本信息在主菜单中显示。如果选择其中一个连接的显示器，将显示所选显示器的设置；如果单击 All 和 Select 选择所有显示器，将显示默认设置。如果屏幕中的值发生变化，当前模式将自动切换到自定义模式。

- 1) Picture
 - 只适用于 TV, AV, S-Video, Component (分量) , HDMI1, HDMI2, DTV。
- 2) Contrast
 - 调整选定显示器的 对比度 。
- 3) Brightness
 - 调整选定显示器的 亮度 。
- 4) Sharpness
 - 调整选定显示器的 清晰度 。
- 5) Color
 - 调整选定显示器的 色彩 。
- 6) Tint
 - 调整选定显示器的 色调 。
- 7) Color Tone
 - 调整选定显示器的 Color Tone (色温) 。
- 8) Color Temp
 - 调整所选显示器的 Color Temp。
- 9) Brightness Sensor
 - 调整所选显示器的 Brightness Sensor。
- 10) Dynamic Contrast
 - 调整所选显示器的 Dynamic Contrast。

* Brightness Sensor 可能不受支持，视具体产品而定。

* MagicInfo 输入来源仅在 MagicInfo 模式下运行。

* 仅当色温设置为 关 时，才能启用此功能。

* 电视源仅能在具有电视功能的产品中选择。

* 此功能仅在显示器电源状态为“开”时才有效，如果未进行设置，则使用出厂默认显示设置。

* HDMI2 可能不受支持，视具体产品而定。



Settings

Picture

1. 单击控制板中的 Settings (设置) , Settings (设置) 控制屏幕出现。



✱ 显示调节设置所需的基本信息。如果选择一个显示器 ID，相应 SET 的设置将被导入并显示在滑块中；如果单击 All 和 Select 选择所有显示器 ID，将显示默认设置。如果屏幕中的值发生变化，当前模式将自动切换到自定义模式。

- 1) Picture PC
 - 仅适用于 PC、BNC、DVI 和 DP。
- 2) Contrast
 - 调整选定显示器的 对比度 。
- 3) Brightness
 - 调整选定显示器的 亮度 。
- 4) Red
 - 调整选定显示器的 色温。
- 5) Green
 - 调整选定显示器的 色温。
- 6) Blue
 - 调整选定显示器的 色温。
- 7) Color Tone
 - 调整所选显示器的 Color Tone。
- 8) Color Temp
 - 调整所选显示器的 Color Temp。
- 9) Brightness Sensor
 - 调整所选显示器的 Brightness Sensor。
- 10) Dynamic Contrast
 - 调整所选显示器的 Dynamic Contrast。

- ✱ Brightness Sensor 可能不受支持，视具体产品而定。
- ✱ MagicInfo 输入来源仅可在 MagicInfo 模式下运行。
- ✱ 电视源仅能在具有电视功能的产品中选择。
- ✱ 仅当色温设置为 关 时，才能启用此功能。
- ✱ 此功能仅在显示器电源状态为“开”时才有效，如果未进行设置，则使用出厂默认显示设置。
- ✱ DP 可能不受支持，视具体产品而定。



Settings

Audio

1. 单击控制板中的 Settings（设置），Settings（设置）控制屏幕出现。

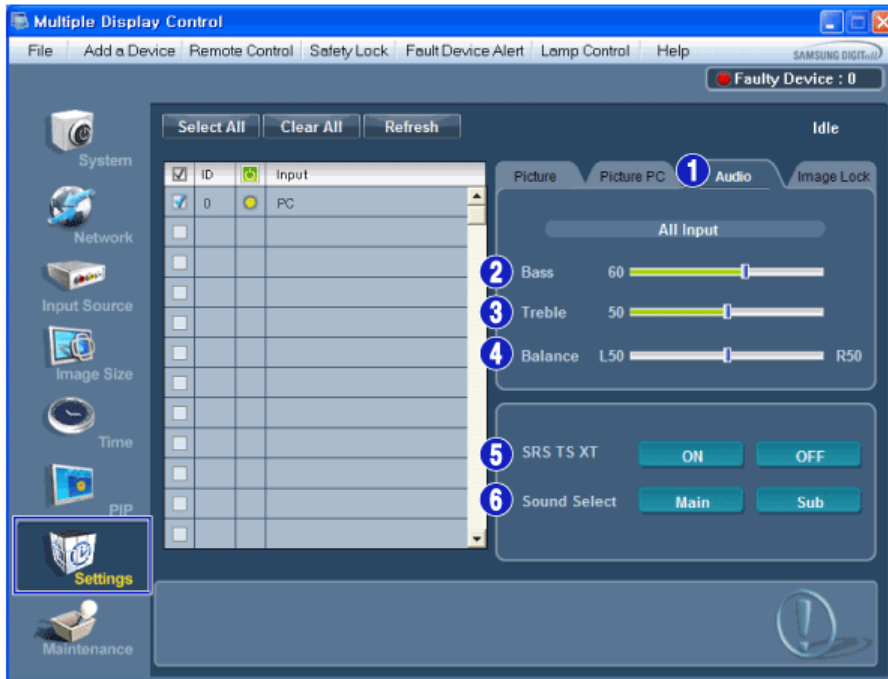

* 调节 Audio 所需的基本信息在显示窗口中显示。如果选择一个显示器 ID，相应 SET 的设置将被导入并显示在滑块中；如果单击 All 和 Select 选择所有显示器 ID，将显示默认设置。如果屏幕中的值发生变化，当前模式将自动切换到自定义模式。

- 1) Audio
 - 控制所有输入源的音频置。
- 2) Bass
 - 控制所有输入源的低音置。
- 3) Treble
 - 控制所有输入源的高音置。
- 4) Balance
 - 控制所有输入源的平衡置。
- 5) SRS TS XT
 - 打开 / 关闭所选显示器的SRS TS XT伴音。
- 6) 伴音选择
 - 画中画功能打开时选择主画面中的声音或画中画的声音。

* MagicInfo 输入来源仅可在 MagicInfo 模式下运行。

* 电视源仅能在具有电视功能的产品中选择。

* 此功能仅在显示器电源状态为“开”时才有效，如果未进行设置，则使用出厂默认显示设置。



Settings

Image Lock

1. 单击控制板中的 Settings (设置)，Settings (设置) 控制屏幕出现。

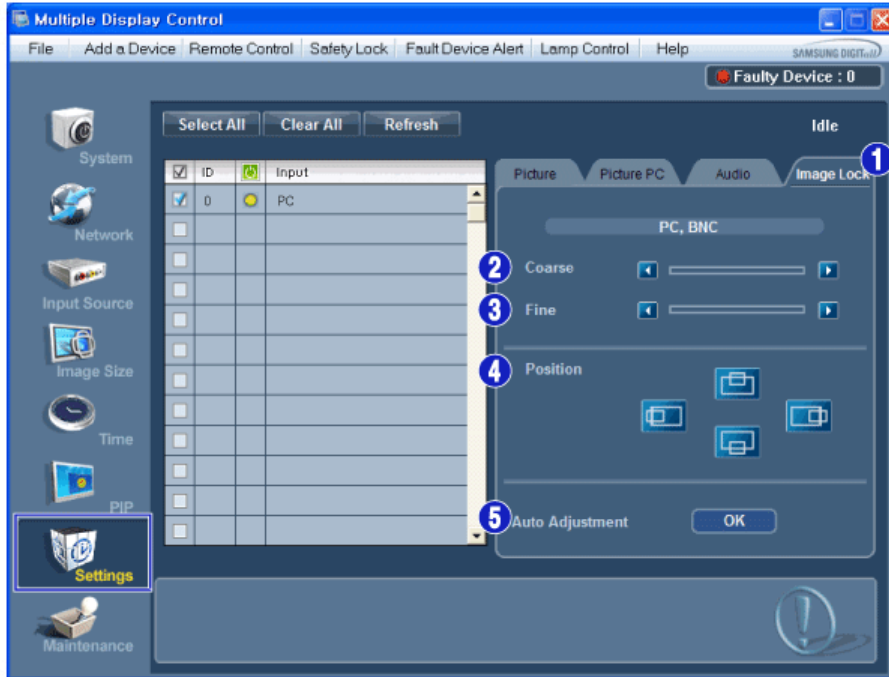

✱ 信息窗格显示设置控制所需的某些基本信息。

- 1) Image Lock
 - 只适用于 PC, BNC。
- 2) Coarse
 - 调整选定显示器的 粗调 。
- 3) Fine
 - 调整选定显示器的 微调 。
- 4) Position
 - 调整选定显示器的位置。
- 5) Auto Adjustment
 - 自调节到传入计算机信号。

✱ Maintenance 控制功能仅适用于电源状态为“开启”的显示器。

✱ 电视源仅能在具有电视功能的产品中选择。

✱ 置控制只适合电源状态为 ON (开) 的显示器。



Maintenance

Lamp Control

1. 单击主控制板中的“Maintenance”（维护）图标，显示维护屏幕。

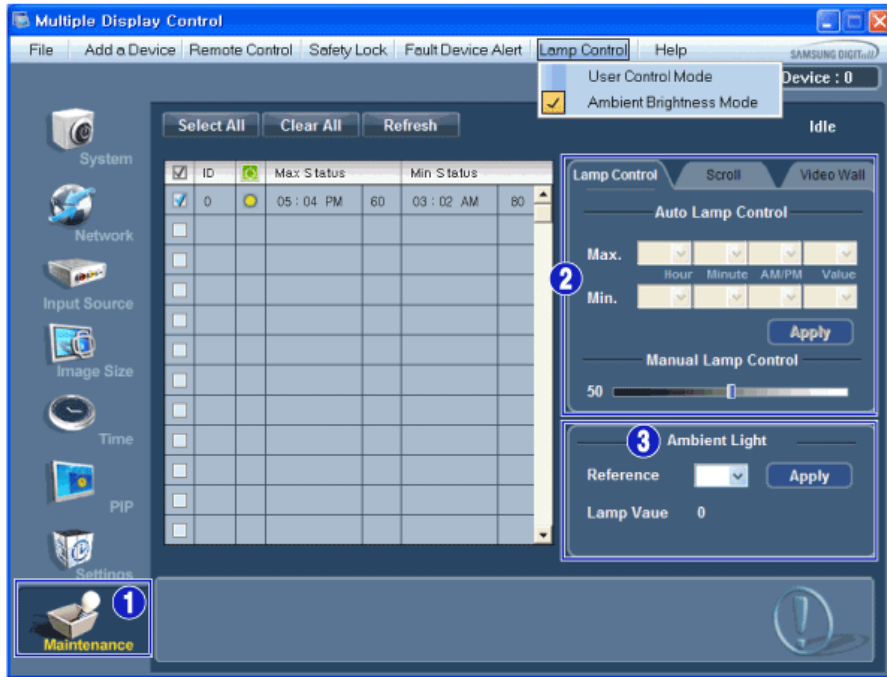

* 显示几项基本数据的“信息窗格”出现。

1) Maintenance

- 允许所有输入源运行 Maintenance Control (维护控制) 功能。

2) Lamp Control

- 在规定的时间内自动调整选定显示器的背光。
 如果您使用 Auto Lamp Control 进行调节, Manual Lamp Control 将自动关闭。
 - 可以在任何时间调整选定显示器的背光。
 如果您使用 Manual Lamp Control 进行调节, Auto Lamp Control 将自动关闭。

3) Ambient Light

- 检测指定显示器的环境光线强度, 并自动调节画面亮度。
 - 您可以根据环境光线强度指定 Reference 值, 并指定一台显示器, 用以自动确定 Lamp Value (光源的光线强度)。

* 仅配有亮度传感器的型号支持 Ambient Light, 并且在 Lamp Control 菜单中选择 Ambient Brightness Mode 后, 该功能才会被启用。

* 在 Lamp Control 菜单中选择 User Control Mode 后, Auto Lamp Control 和 Manual Lamp Control 才会被启用。

* 维护控制功能只适合电源状态为 ON (开) 的显示器。

* MagicInfo 输入来源仅在 MagicInfo 模式下运行。

* 电视源只能在具有电视功能的产品中选择。



Maintenance

Scroll

1. 单击主控制板中的“Maintenance”（维护）图标, 显示维护屏幕。

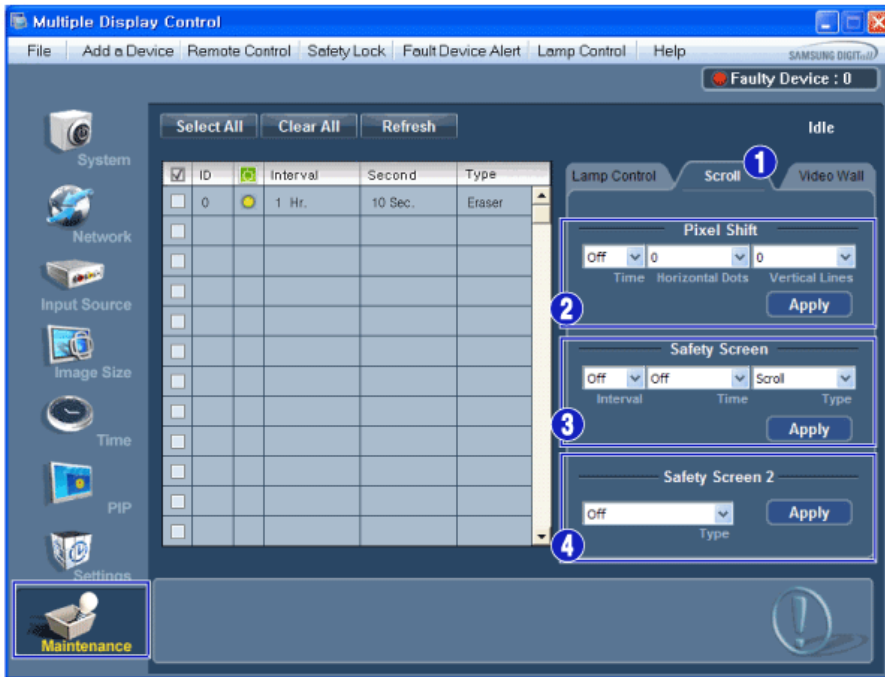

- 1) Scroll
 - 此功能用于清除残影，当静止画面长时间在选定屏幕上显示时可能出现这种情况。
 - 2) Pixel Shift
 - 这样便可按照指定的时间间隔细调画面。
 - 3) Safety Screen
 - Safety Screen（安全屏幕）功能用于防止残影，当静止画面长时间在屏幕上显示时可能出现这种情况。Interval item（时间间隔项）用于以小时为单位设置重复周期，Time（时间）项用于在必须使用 Safety Screen（安全屏幕）功能时设置时间。Type（类型）项可设置为 Scroll（滚动）、Pixel（像素）、Bar（条纹）、Eraser（擦除）、All White（全白）或 Pattern（图案）。
 - 4) Safety Screen2
 - 此功能用于防止残影出现。在此功能中，您可选择和控制五（5）种 types（类型）。
- * Scroll type（滚动类型）下，Time（时间）项可设为 1、2、3、4 或 5。Bar（条纹）和 Eraser types（擦除类型）下，时间项可设为 10、20、30、40 或 50。All White（全白）和 Pattern type（图案类型）下，时间项可设为 1、5、10、20 或 30。
 - * MagicInfo 输入来源仅可在 MagicInfo 模式下运行。
 - * 电视源仅能在具有电视功能的产品中选择。
 - * 维护控制功能只适合电源状态为 ON（开）的显示器。



Maintenance

Video Wall

1. 单击主控制板中的“Maintenance”（维护）图标，显示维护屏幕。

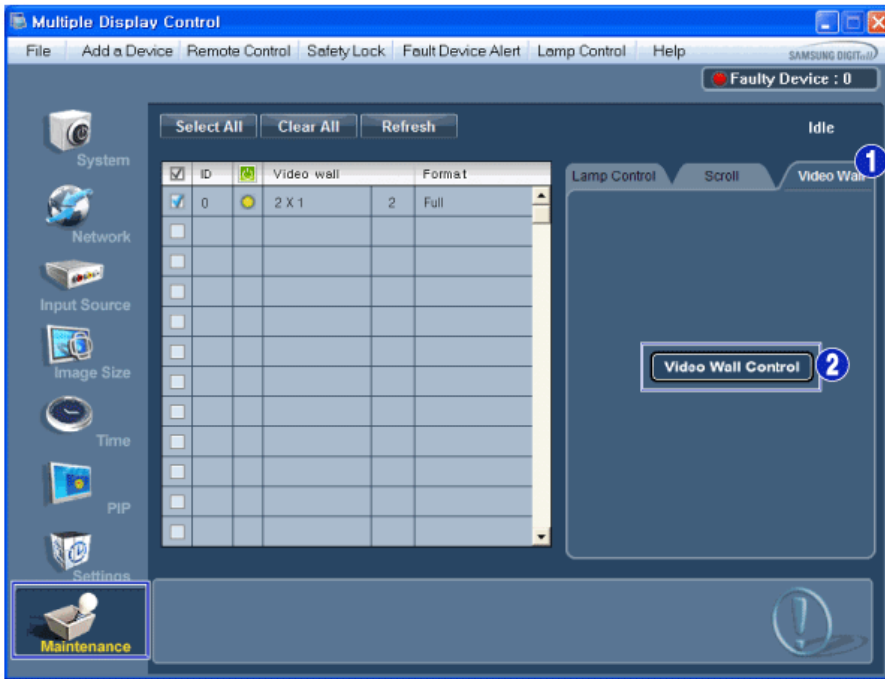

1) Video Wall

- Video Wall (屏幕墙) 是一组拼接起来的视频屏幕。每个屏幕显示一幅完整画面的一部分或所有屏幕都显示相同的画面。

2) Video Wall Control

- 可对 Video Wall 属性进行配置。

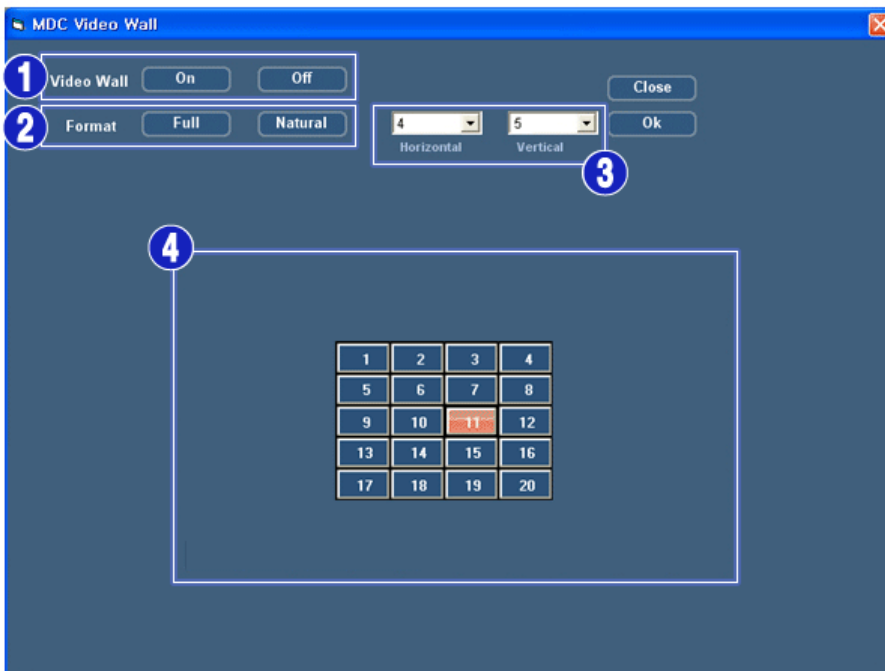

1) On / Off

- 打开/关闭所选显示器的 Video Wall (屏幕墙) 功能。

2) Format

- 可选择格式以查看分割后的屏幕。

- Full

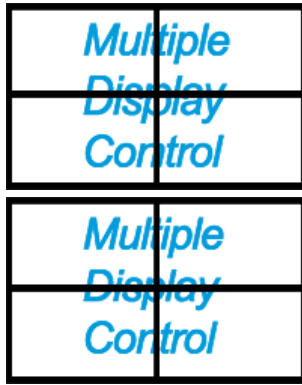

- Normal

3) Video Wall (Screen divider)

- 可用于分割屏幕。
- 分割屏幕时可以选择不同布局的屏幕数。
 - 从 Screen divider (屏幕分割器) 中选择一种模式。
 - 从 Display Selection (显示选择) 中选择一种显示模式。
 - 按一下所选模式中的数字即可显示相应的画面。
 - 可排列的最大显示器数量: Horizontal X Vertical = 100
 - 一排可最多可排列 15 台显示器。如果将 Vertical 设置为 15, 则 Horizontal 的最大值为 6; 如果将 Horizontal 设置为 15, 则 Vertical 的最大值为 6。

4) 查看分屏模式

- 您可以使用 Screen Divider 设置来查看和更改屏幕布局。

- * Screen Divider 设置的范围可能因型号而异。
- * 您不能在 MagicInfo 中启用此功能。
- * 电视源仅能在具有电视功能的产品中选择。
- * 维护控制功能只适合电源状态为 ON (开) 的显示器。

Troubleshooting

- 您要控制的显示器没有出现在电源控制信息窗格中。
 - 检查输入的 IP 地址是否正确, 并检查以太网缆线的连接状态。
 - 检查各个显示器, 查看连接的其他显示器是否具有相同的 ID。如果显示器 ID 有重复, 则将因数据冲突而不能正确检测到相同 ID 的显示器。
 - 对于支持 0 到 99 之间的设置 ID 的显示器, 您必须将设置 ID 设为 0 到 99 之间的值。

注: 检查显示器的设置 ID 是否为 0 到 99 之间的值 (用显示器菜单设置该值)。
- 您要控制的显示器没有出现在其他控制信息窗格中。
 - 检查显示器是否开机。(可在电源控制信息窗格中进行检查)
 - 检查是否可更改显示器的输入源。
- 对话框不断出现。
 - 检查是否选择了希望的显示器。
- 同时设置了定时开机和定时关机, 但显示不同的时间。
 - 应用当前时间以同步显示器时钟。
- 以不正常的方式关闭遥控功能, 断开 RS-232C 电缆或退出程序时, 遥控器可能不能正常工作。重新运行程序并再次打开遥控功能, 以恢复正常的操作。

<注> 本程序可能因通信线路中的问题或附近电器的干扰而不能正常工作



多显示器模式中的设定值显示

✱ 连接有多台显示器时，设置值如下所示。

1. 无选择： 显示出厂默认值。
2. 选择一台显示器： 取出并显示选定显示器的设置值。
3. 选择一台显示器 (ID1) 并添加另一台显示器 (ID3)： 程序显示 ID 1 的设置值，同时取出并显示 ID3 的设置值。
4. 如果单击 All 和 Select 同时选择了所有显示器，将恢复默认值。

调节液晶显示器

输入

可用模式

- **P** PC / DVI / DisplayPort
- **A** AV
- **C** 分量输入
- **H** HDMI
- **M** MagicInfo
- **T** 电视



- **MagicInfo** 仅在连接了网络盒后才可以启用。
- 必须连接电视调谐器盒（单独出售）才能使用电视。

节目源 **PACHMT**



用于选择 PC、HDMI 或连接至 LCD 显示器的其他外部输入源。用于选择您喜欢的画面。

1. PC
2. DVI
3. AV
4. 分量输入
5. HDMI1
6. HDMI2
7. DisplayPort
8. **MagicInfo** - 在连接网络盒后激活。
9. **电视** - 在连接电视调谐器盒后启用。



[RGB/COMPONENT IN] 端口兼容 PC 信号或分量输入信号。

但是，如果您选择的输入源与实际连接的输入源不同，则画面可能无法正常显示。

画中画 PAHT





注

当 **屏幕墙** 设置为 **开启** 时，**画中画** 功能不可用。

当外部 AV 设备（如 VCR 或 DVD）连接到 LCD 显示器时，使用 **画中画** 可以通过这些设备在与 PC 视频信号重叠的小窗口中观看视频。（**关闭/开启**）



注

- 液晶显示器切换到外部信号源时，PIP 会关闭。
- 如果您在 **尺寸** 中选择 、、，**画面位置** 和 **透明** 将不会被激活。

画中画



关闭/开启/画中画屏幕。

- 关闭
- 开启

节目源



选择 PIP 的输入源。



注

- 如果主画面未接收到信号，则 PIP 将被禁用。
- 必须连接电视调谐器盒（单独出售）才能使用电视。
- PC :DVI, AV, HDMI1, HDMI2, DisplayPort
- DVI :PC
- AV: PC

- HDMI :PC
- DisplayPort :PC

尺寸



更改 PIP 窗口的尺寸。

画面位置



更改 PIP 窗口的位置。

透明

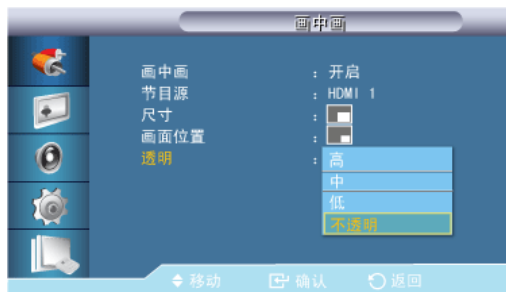

调节 PIP 窗口的透明度。

- 高
- 中
- 低
- 透明

名称编辑 P A C H M T



为连接到输入插孔的输入设备命名，以便易于选择输入源。

录像机 / DVD / 有线电视顶盒 / 高清电视机顶盒 / 卫星电视机顶盒 / AV 接收器 / DVD 接收器 / 游戏机 / 摄像机 / DVD 录像一体机 / DVD 硬盘录像机 / PC / DVI PC / DVI 设备



注

- 显示的设备因外部输入模式而异。
- 连接 PC 和 HDMI 端口时，将 **名称编辑** 设置为 **PC**。在其他情况将**名称编辑**设置为 **AV**。然而，由于 640x480、720P (1280x720) 和 1080p (1920x1080) 都是 **AV** 和 **PC** 的常见信号，因此请确保 **名称编辑**的设置与输入信号保持一致。
- 如果连接了 PC，可将 **名称编辑** 设置为 **DVI PC**，以享受所连接 PC 中的视频和音频。
- 如果连接了 AV 设备，可将 **名称编辑** 设置为 **DVI 设备**，以享受所连接 AV 设备中的视频和音频。

图像 [PC / DVI / DisplayPort / MagicInfo 模式]

- 如果连接至 PC，可将 **名称编辑** 设置为 **DVI PC**，以欣赏所连接 PC 中的视频或音频。
- 如果连接至 AV 设备，可将 **名称编辑** 设置为 **DVI 设备**，以欣赏所连接 AV 设备中的视频或音频。

可用模式

- **P** PC / DVI / DisplayPort
- **A** AV
- **C** 分量输入
- **H** HDMI
- **M** MagicInfo
- **T** 电视



注

- **MagicInfo** 仅在连接了网络盒后才可以启用。
- 必须连接电视调谐器盒（单独出售）才能使用电视。

模式 **PM**

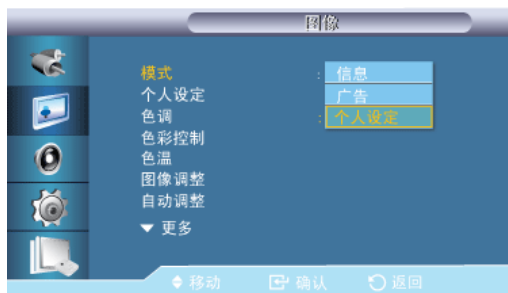

注

动态对比度 模式设置为 **开启** 时不可用。

1. 信息

推荐用于传递准确信息（例如公共信息）。

2. 广告

推荐用于显示广告（例如视频或室内室外广告）

3. 个人设定

个人设定 **PM**

通过使用屏幕菜单，您可以根据个人喜好更改对比度和亮度。



注

- 通过使用 **个人设定** 功能调整画面，**MagicBright** 将更改为 **个人设定** 模式。
- **动态对比度** 模式设置为 **开启** 时不可用。

1. 对比度



调整对比度。

2. 亮度



调整亮度。

3. 清晰度



调节清晰度。

4. 伽玛



调整图像的中间亮度（伽玛）。

- 自然
- 模式 1 - 使画面亮度高于 自然。
- 模式 2 - 使画面亮度低于 模式 1。
- 模式 3 - 增加亮色彩与暗色彩之间的对比度。

色调 **PM**



注

动态对比度 模式设置为 开启 时不可用。

可以更改色温。

1. 关闭
2. 冷
3. 正常
4. 暖
5. 个人设定



注

- 如果将 色调 设置为 冷、正常、暖 或 个人设定，则将禁用 色温 功能。
- 如果将 色调 设置为 关闭，则将禁用 色彩控制 功能。
- 通过使用 色调 功能调整画面，模式 将更改为 个人设定 模式。

色彩控制 **PM**

分别调整 Red、Green、Blue 彩色平衡。



注

动态对比度 模式设置为 开启 时不可用。

1. 红



2. 绿



3. 蓝



色温 **PM**



色温 是对图像色彩“暖度”的衡量。



注

在 模式 设置为 个人设定，且 动态对比度 和 色调 设置为 关闭 时此功能可用。

图像调整 **P**

图像调整 用于进行微调，并通过移除产生抖动和不稳定图像的噪点来得到最佳图像。如果使用 Fine（微调）调节没有获得满意的结果，请使用 Coarse（粗调）调节，然后再次进行微调。



注

仅在 PC 模式下可用。

粗调



消除图像噪点，例如垂直条纹。粗调调节可能会移动屏幕图像区域。可使用水平控制菜单将它重新移至中央。

微调



消除图像噪点，例如水平条纹。如果进行微调后仍存在噪点，请在调节频率（时钟频率）后重复此过程。

画面位置



水平和垂直调整画面位置。

自动调整 **P**



将自动调整 **微调**、**粗调**、**画面位置** 的值。在控制面板中更改分辨率时，将执行自动功能。



注

仅在 PC 模式下可用。

信号平衡 **P**

用于增强通过长信号线传送的微弱的 RGB 信号。



注

- **动态对比度** 模式设置为 **开启** 时不可用。
- 仅在 PC 模式下可用。

信号平衡



选择 **开启** 或 **关闭** 设置信号平衡。

信号控制



注

信号平衡 设置为 **开启** 时可用。

1. **红增益**



2. **绿增益**

3. 蓝增益



4. 红偏移



5. 绿偏移



6. 蓝偏移



尺寸 **P**

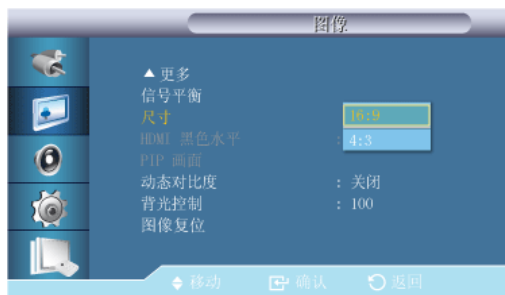

可调整 尺寸。

1. 16:9
2. 4:3

PIP 画面 **P**

调整 PIP 画面设置。



注

- 可用模式: 画中画 开启

1. 对比度



调整屏幕上 PIP 窗口的对比度。

2. 亮度



调整屏幕上 PIP 窗口的亮度。

3. 清晰度



调节屏幕上 PIP 窗口的清晰度。

4. 色度



调整屏幕上 PIP 窗口的色彩。



仅当 **画中画** 输入源为 AV, HDMI, 分量输入 时启用。

5. 色调

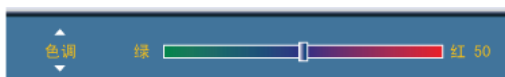

在 PIP 窗口中添加自然色调。



仅当 **画中画** 输入源为 HDMI 或 AV 时, **色调**滑块方显示。

动态对比度 **PM**

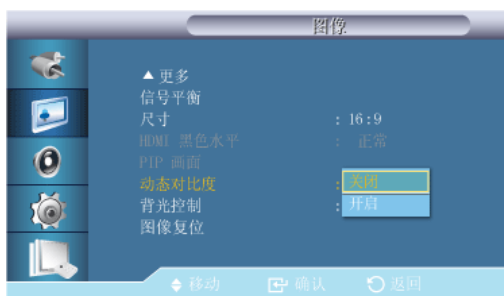

动态对比度 用于自动检测视频信号的分配情况, 并自动调整, 以获得最佳对比度。

1. 关闭

2. 开启



当 **画中画** 或 **节能模式** 设置为 **开启** 时此功能将被禁用。

背光控制 **PM**



调节逆变器灯以降低能耗。



动态对比度 模式设置为 **开启** 时不可用。

亮度传感器 **PM**



亮度传感器 可检测环境光线强度，以便系统自动调节画面亮度。

1. 关闭
2. 开启

图像复位 **PM**

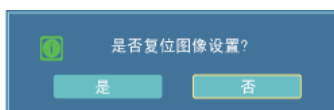

重置画面设置。

图像 [AV / HDMI / 电视 / 分量输入 模式]

可用模式

- **P** PC / DVI / DisplayPort
- **A** AV
- **C** 分量输入
- **H** HDMI
- **M** MagicInfo
- **T** 电视

注

- **MagicInfo** 仅在连接了网络盒后才可以启用。
- 必须连接电视调谐器盒（单独出售）才能使用电视。

模式 **AHCT**

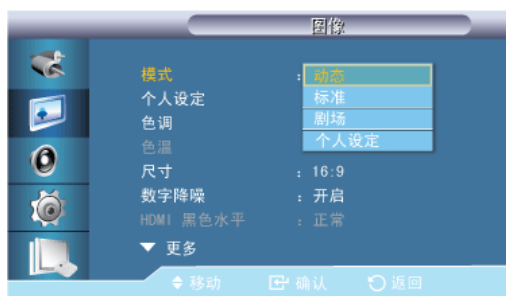

液晶显示器在出厂时设有四种自动图像设置（“动态”、“标准”、“剧场”和“个人设定”）。



注

动态对比度 模式设置为 开启 时不可用。

1. 动态
2. 标准
3. 剧场
4. 个人设定

个人设定 **AHCT**

通过使用屏幕菜单，您可以根据个人喜好更改对比度和亮度。



注

动态对比度 模式设置为 开启 时不可用。

对比度



调整对比度。

亮度



调整亮度。

清晰度



调整画面清晰度。

色度



调整画面颜色。

色调



在显示画面中添加自然色调。



注

仅当输入源为 HDMI，分量输入 或 AV 时，色调滑块方显示。

色调 AHCT



可以更改色温。用户也可以对单个色彩分量进行调节。



注

动态对比度 模式设置为 **开启** 时不可用。

1. 关闭
2. 冷2
3. 冷1
4. 正常
5. 暖1
6. 暖2



注

- 如果将 **色调** 设置为 **冷2**、**冷1**、**正常**、**暖1** 或 **暖2**，则将禁用 **色温** 功能。
- 通过使用 **色调** 功能调整画面，**模式** 将更改为 **个人设定** 模式。

色温 AHCT



色温 是对图像色彩“暖度”的衡量。



注

在 **模式** 设置为 **个人设定**，且 **动态对比度** 和 **色调** 设置为 **关闭** 时此功能可用。

尺寸 AHCT

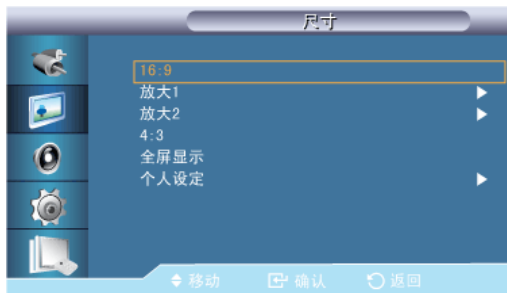

可调整 **尺寸**。

PC 模式 (PC、HDMI [PC 预设时钟])： 16:9 - 4:3

视频模式 (HDMI [视频预设时钟]、AV 或 分量输入) : 16:9 - 放大1 - 放大2 - 4:3 - 全屏显示 - 个人设定

1. **16:9** - 将画面设置为 16:9 的宽屏模式。
2. **放大1** - 将屏幕上的画面尺寸放大。
3. **放大2** - 将画面尺寸放大, 超过**放大1**。
4. **4 : 3** - 将画面设置为 4:3 的正常模式。
5. **全屏显示** - 在输入 HDMI 720p、1080i、1080p 信号时, 将会流畅显示输入的画面, 不会出现任何截止现象。
6. **个人设定** - 根据用户偏好更改分辨率。



注

- 某些外部装置可能向显示器输入不符合规范的信号, 即时使用 **全屏显示** 功能, 也可能造成截止现象。
- **全屏显示** 仅在使用 **分量输入** 模式 1080i/p 和 **HDMI** 模式 1080i/p 或 720p 时启用。
- **放大1** 和 **放大2** 在使用 HD 信号 (1080i/p、720p 或 768p) 时禁用。
- 在**放大1** 或**放大2** 模式下, **画面位置** 和 **复位** 功能可用。

数字降噪 **AHC**



将数字降噪功能设置为 **关闭/开启**。数字降噪功能让您可以享受更清晰、更明快的画面。

1. **关闭**
2. **开启**



注

数字降噪 功能在某些分辨率下不可用。

HDMI 黑色水平 **■**



当通过 HDMI 将 DVD 或机顶盒连接到电视时，可能造成电视画面质量下降，例如黑电平升高、对比度降低或变色等，这取决于外接设备。在这种情况下，可通过配置 **HDMI 黑色水平** 调节电视的画面质量。

1. 正常
2. 低



对于可在 **HDMI** 模式下用于 PC 和数字电视的定时功能，将启用 **HDMI 黑色水平**。

电影 **AHC**

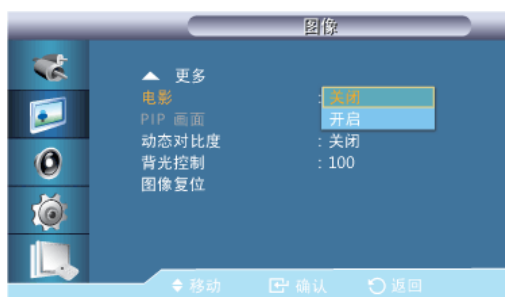

电影 校准电影（24 帧）中可能出现的不自然画面。

启用此模式后，移动的字幕可能会显示为乱码。

（在 **HDMI** 模式中，当输入信号为隔行扫描信号时此功能可用；当输入信号为逐行扫描信号时此功能不可用。）

1. 关闭
2. 开启

PIP 画面 **AHC**

调整 **画中画** 画面设置。



可用模式：**画中画 开启**

1. 对比度



调整屏幕上 PIP 窗口的对比度。

2. 亮度



调整屏幕上 PIP 窗口的亮度。

3. 清晰度



调节屏幕上 PIP 窗口的清晰度。

动态对比度 **AHCT**

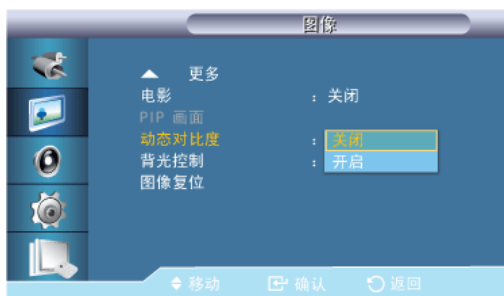

动态对比度 用于自动检测视频信号的分配情况，并自动调整，以获得最佳对比度。

1. 关闭
2. 开启



注

当 **画中画** 或 **节能模式** 设置为 **开启** 时此功能将被禁用。

背光控制 **AHCT**



调节逆变器灯以降低能耗。



注

动态对比度 模式设置为 **开启** 时不可用。

亮度传感器 **AHCT**

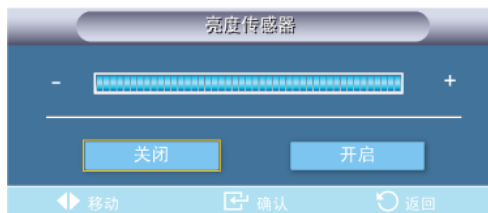

亮度传感器 可检测环境光线强度，以便系统自动调节画面亮度。

1. 关闭
2. 开启

图像复位 **AHCT**

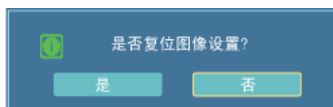

重置画面设置。

伴音

可用模式

- **P** PC / DVI / DisplayPort
- **A** AV
- **C** 分量输入
- **H** HDMI
- **M** MagicInfo
- **T** 电视



- **MagicInfo** 仅在连接了网络盒后才可以启用。
- 必须连接电视调谐器盒（单独出售）才能使用电视。

模式 **PACHMT**

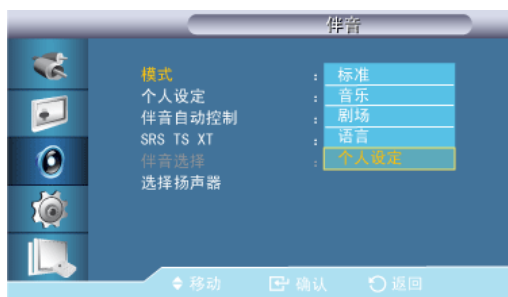

液晶显示器具有内置的高保真立体声放大器。

1. 标准

选择 **标准** 恢复标准出厂设置。

2. 音乐

观看音乐视频或音乐会时，请选择 **音乐**。

3. 剧场

观看电影时，请选择 **剧场**。

4. 语言

观看以对话为主要内容的节目（如新闻）时，请选择 **语言**。

5. 个人设定

要根据个人偏好调整设置，请选择 **个人设定**。

个人设定 **PACHMT**

您可根据个人偏好调整声音设置。



注

- 即使音量值设置为 0，也可以听到声音。
- 如果使用 **个人设定**功能调节声音，**模式**将转换到 **个人设定**模式。

低音



强化低频音频。

高音



强化高频音频。

平衡



允许您调节左右扬声器的音量平衡。

伴音自动控制 **PACHMT**

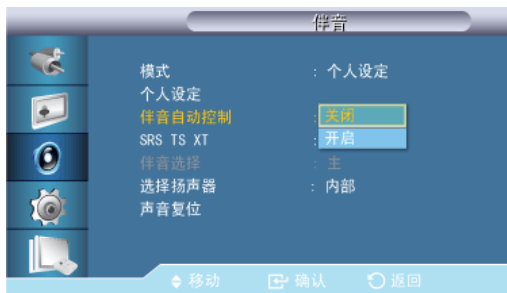

减小不同广播电台之间的音量控制差异。

1. 关闭
2. 开启

SRS TS XT **PACHMT**

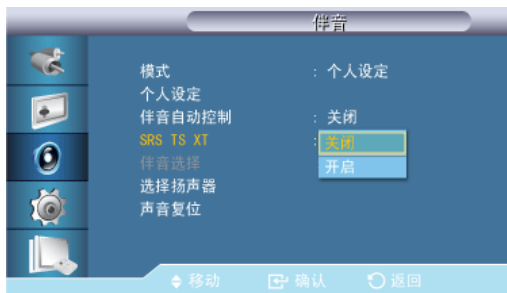

SRS TS XT 是一种专利的 SRS 技术，可解决通过双扬声器播放 5.1 多声道内容的难题。TruSurround XT 可通过包括内置电视扬声器在内的任何双扬声器播放系统提供逼真的虚拟环绕声。它与所有的多声道格式完全兼容。

1. 关闭
2. 开启

伴音选择 PAHMT

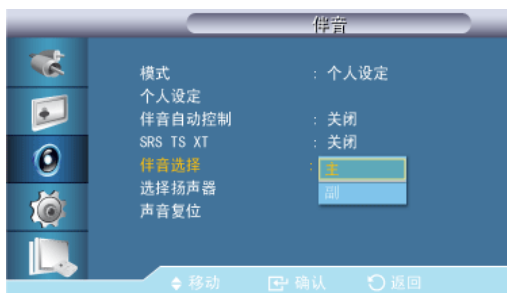

在 **画中画** 模式中启用主显示器或辅助显示器的声音。



注

画中画 设置为 **开启** 时可用。

1. 主
2. 副

选择扬声器 PACHMT

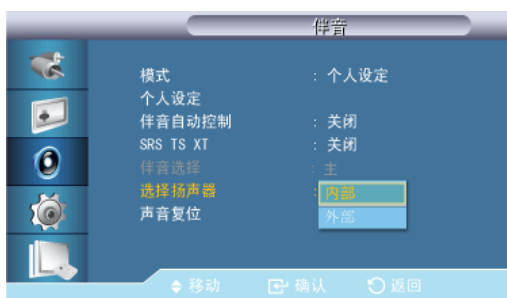

使用产品时，如果将其与家庭影院相连，请关闭内置扬声器，这样您就可以听到家庭影院（外部）扬声器的声音。

1. 内部

声音从 **内部** 扬声器和 **外部** 扬声器输出，但只可对 **内部** 扬声器进行音量控制。

2. 外部

声音只从 **外部** 扬声器输出时，也只可对 **外部** 扬声器进行音量控制。

声音复位 PACHMT

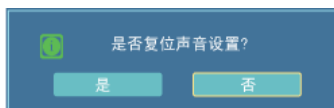

重置声音设置。

设置

可用模式

- **P** PC / DVI / DisplayPort
- **A** AV
- **C** 分量输入
- **H** HDMI
- **M** MagicInfo
- **T** 电视



注

- **MagicInfo** 仅在连接了网络盒后才可以启用。
- 必须连接电视调谐器盒（单独出售）才能使用电视。

语言 **PACHMT**

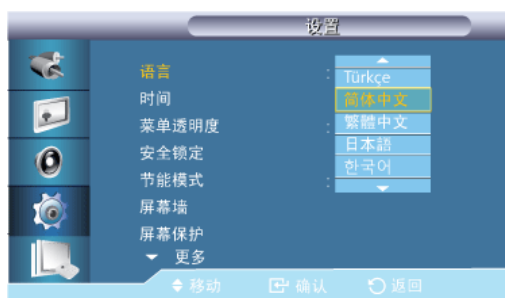

您可以从 13 种语言中选择一种。

English, Deutsch, Español, Français, Italiano, Svenska, Русский
Português, Türkçe, 简体中文, 繁體中文, 日本語, 한국어



注

此语言选择仅影响 OSD 的语言。不会对计算机上运行的任何软件产生影响。

时间 **PACHMT**

选择以下 4 种时间设置之一：**时钟设置**、**睡眠定时器**、**定时器 1/定时器 2/定时器 3** 和 **假日管理**。

时钟设置



当前时间设置。

睡眠定时器

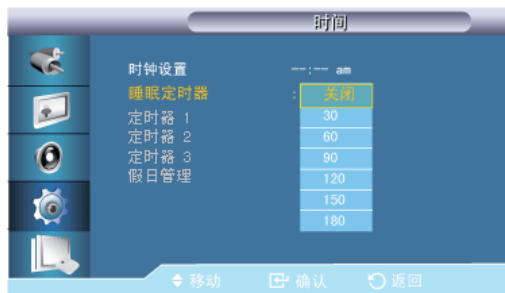

在特定时间自动关闭液晶显示器。

1. 关闭
2. 30
3. 60
4. 90
5. 120
6. 150
7. 180

定时器 1 / 定时器 2 / 定时器 3



您可将液晶显示器设置为在指定时间自动打开或关闭。



注

- 仅在使用 **时钟设置** 菜单设置时钟时才会启用。
- 使用 **手动** 选项可选择星期几。
- **假日**：选择“**应用**”时，定时器在假日期间不起作用；选择“**不应用**”时，定时器在假日期间起作用。

假日管理

- 添加



您可以注册假期。

- 删除选定项目

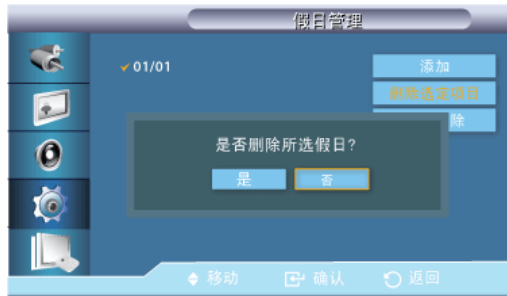

您可以删除选定的假期。



- 仅在选定了注册的假期时才会启用。
- 可以选择或删除多个假期。

- 全部删除

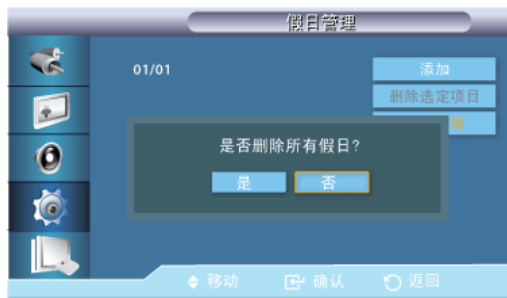

您可以删除注册的所有假期。

菜单透明度 **PACHMT**

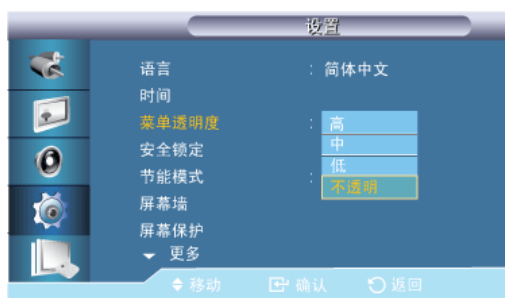

更改 OSD 背景的透明度。

1. 高
2. 中
3. 低
4. 透明

安全锁定 PACHMT

更改 PIN



可更改密码。

液晶显示器的预设密码为“0000”。



注

如果您忘记了密码，请按遥控器按钮 INFO + EXIT + MUTE，将密码重置为“0000”。

锁定



此功能用于锁定 OSD，以保持当前的设置状态或阻止他人调整这些设置。

节能模式 PACHMT

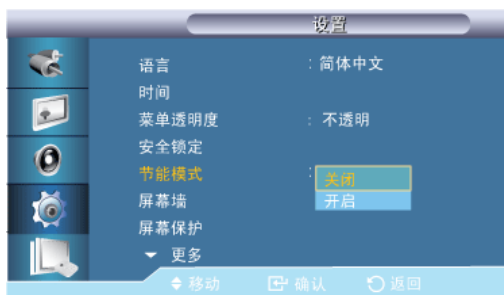

此功能可调节设备的功耗，以便节约能源。

1. 关闭
2. 开启

屏幕墙 PACHMT

屏幕墙 是一组拼接起来的视频屏幕。每个屏幕显示一幅完整画面的一部分或所有屏幕都显示相同的画面。

打开 **屏幕墙** 时，您可调节 **屏幕墙** 屏幕设置。



注

- 当 **屏幕墙** 运行时，**尺寸** 功能不可用。

- 在 **画中画** 设置为 **开启** 时被禁用。
- 当 **水平** 或 **垂直** 拆分超过四个时，请设置 XGA 1024 x 768 或更高分辨率，以防止任何画质下降的现象。

屏幕墙

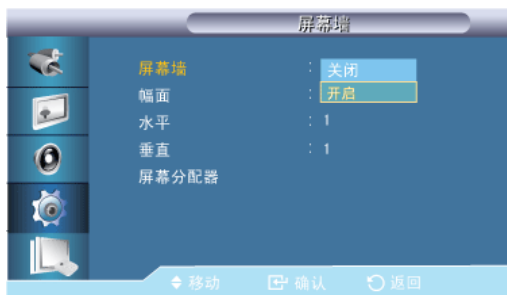

打开/关闭所选显示器的 **屏幕墙** 功能。

- 关闭
- 开启

幅面



可选择 **幅面** 以查看分割后的屏幕。

- **全屏**
可全屏显示，无任何空白。
- **自然**
显示具有原始宽高比的自然图像。

水平

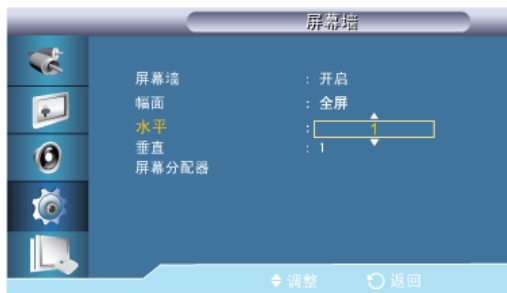

设置画面水平等分的数量。

十五个调整等级： 1~15.



注

如果 **垂直** 设置为 15，那么 **水平** 的最大值为 6。

垂直

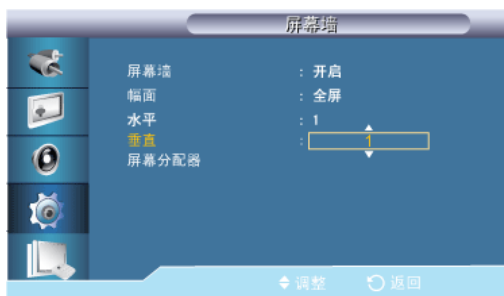

设置画面垂直等分的数量。

十五个调整等级： 1~15。



注

如果 **水平** 设置为 15，那么 **垂直** 的最大值为 6。

屏幕位置



可用来分割屏幕。分割屏幕时可选择多个具有不同布局的屏幕。

- 在 **屏幕位置** 中选择一种模式。
- 在 Display Selection 中选择一种显示。
- 按一下所选模式中的数字即可显示相应的画面。
- 画面可分成最多 100 个子画面。



注

连接四台以上显示器时，建议使用 XGA (1024*768) 或更高分辨率以防止任何画质下降的现象。

屏幕保护 P A C H M T

屏幕保护 功能用于防止残影，当静止画面长时间在屏幕上显示时可能出现残影。



注

当电源关闭时，此功能不可用。

像素移动

像素移动



使用此功能后，液晶显示器上的像素将在水平或垂直方向移动，从而防止屏幕上出现残影。

- 关闭
- 开启

水平

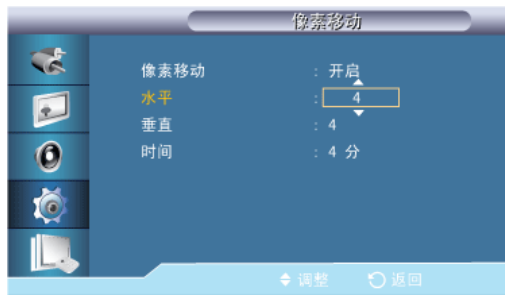

设置画面水平移动的像素数量。

五个调整等级： 0, 1, 2, 3 和 4。

垂直



设置画面垂直移动的像素数量。

五个调整等级： 0, 1, 2, 3 和 4。

时间

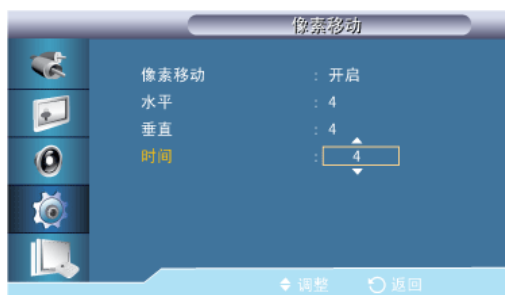

分别设置执行水平或垂直移动的时间间隔。

定时器

定时器

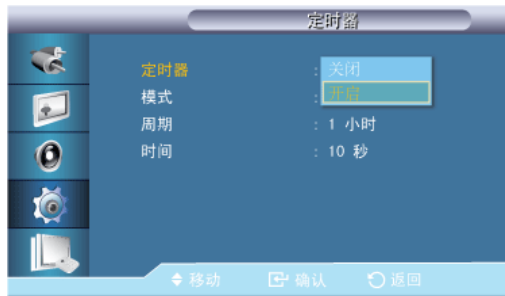

您可以设置“屏幕烧灼保护”定时器。

如果您启动擦除任何残影的操作，该操作将在设置的时间内执行，然后自动完成。

- 关闭
- 开启

模式



您可以更改 **屏幕保护** 类型。

- 条
- 橡皮擦
- 像素

周期

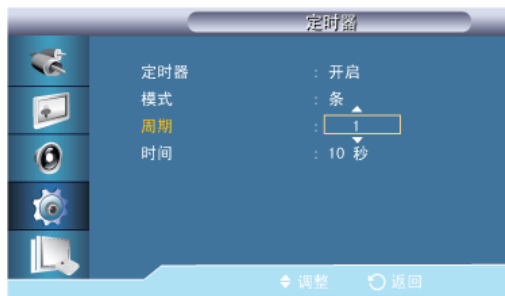

使用此功能可为在定时器中设置的每种模式设置执行时间。

时间

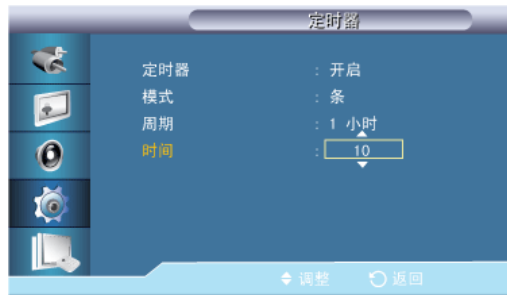

在设置的时间内指定执行时间。

条



此功能可通过移动黑色和白色的垂直长线来防止屏幕上出现残留影像。

橡皮擦



此功能可通过移动矩形图案来防止屏幕上出现残留影像。

像素

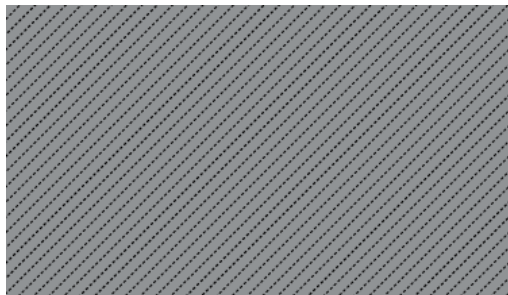

此功能可通过移动屏幕上多个像素来防止出现残留影像。

两侧灰色

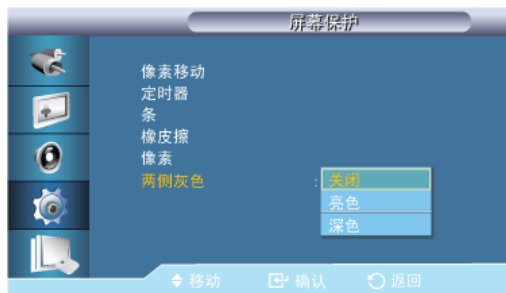

选择屏幕背景的灰度。

- 关闭
- 亮色
- 深色

分辨率选择 **P**



如果屏幕上的画面无法正确显示，您可以使用此功能（Resolution Select）将画面以 1024 x 768 @ 60Hz、1280 x 768 @ 60Hz、1360 x 768 @ 60Hz 或 1366 x768 @ 60Hz 的分辨率显示在屏幕上。



注

仅在 PC 模式下可用。

1. 关闭
2. 1024 X 768
3. 1280 X 768
4. 1360 x 768
5. 1366 X 768



注

只有画面分辨率设置为 1024 x 768 @ 60Hz、1280 x 768 @ 60Hz、1360 x 768 @ 60Hz 或 1366 x768 @ 60Hz 时，才允许选择菜单。

开机调整 PACHMT



调节屏幕的电源打开时间。



注意：设置更长的电源打开时间，以避免过电压。

OSD 旋转 PACHMT

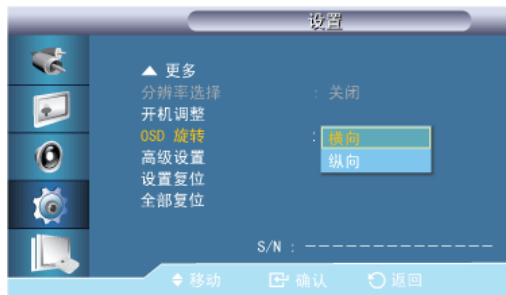

旋转 OSD

1. 横向
2. 纵向

高级设置 PACHMT

更加详细地配置网络设置。

风扇及温度

通过检测风扇转速和内部温度来保护本产品。

风扇控制



选择自动或手动设置风扇转速。

- 自动

- 手动

风扇速度设置

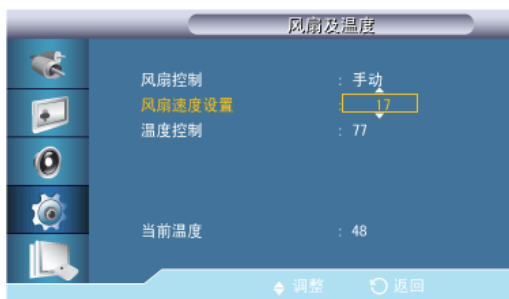

在 0 到 100 的范围内设置风扇转速。



注

风扇控制 设置为 手动 时启用。

温度控制

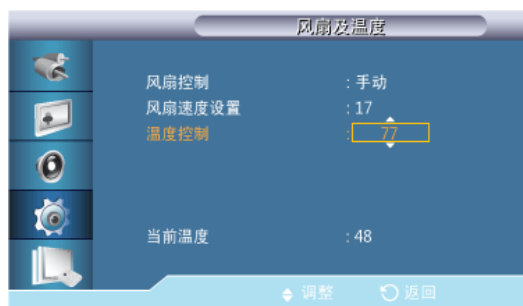

检测本产品的内部温度并指定所需温度。

本产品默认设置为 77 °C。



注

- 如果温度超过指定温度，则画面将变暗；如果温度继续上升，则本产品将自动断开电源以防过热。
- 最好在 75 - 80 °C 温度下使用本产品（基于 40 °C 的环境温度）。
有关运行状态的详细信息，请参阅本手册中的“规格”部分。



注

- 如果您更改了 温度控制 设置，则最好将 风扇控制 设置为 自动。

当前温度



显示产品的当前温度。

自动电源

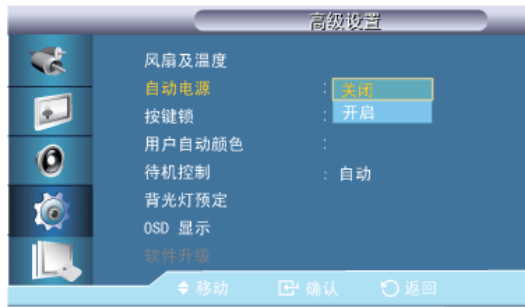

启用或禁用产品的 **自动电源** 功能。

- 关闭
- 开启



注

自动电源 设置为 **开启** 时，产品将在接通电源后自动打开。

按键锁

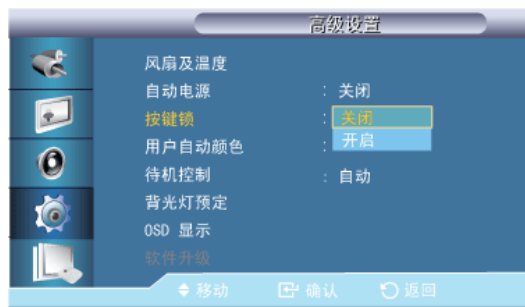

锁定或解锁产品上的显示器控制按钮。

- 关闭
- 开启

用户自动颜色

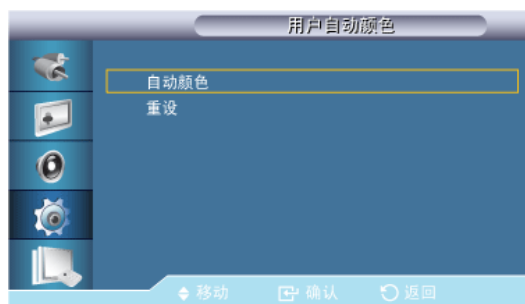

1. **自动颜色**
自动调整颜色。
2. **复位**
重置颜色设置。



注

仅在 PC 模式下启用。

待机控制

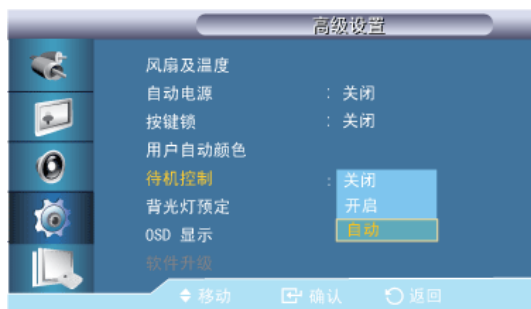

设置待机模式，该模式将在未检测到输入信号时激活。

- 关闭

如果未检测到输入信号，则将显示消息：**无信号**。

- 开启

如果未检测到输入信号，则将激活省电模式。

- 自动

未检测到输入信号时：

- 如果已连接外部设备，则将激活省电模式。

- 如果未连接外部设备，则将显示消息：**无信号**。



注

- 仅在 PC、DVI、HDMI 或 DP (DisplayPort) 模式下启用。

- 在 HDMI 模式下将禁用 **自动**。

背光灯预定

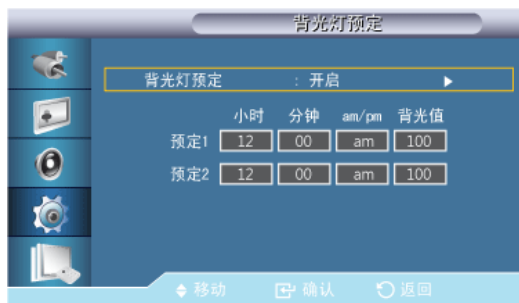

在指定时间将灯光亮度调节至用户指定的亮度值。

OSD 显示

显示或隐藏屏幕上的菜单项目。

信号源 OSD



- 关闭
- 开启

非最佳模式 OSD

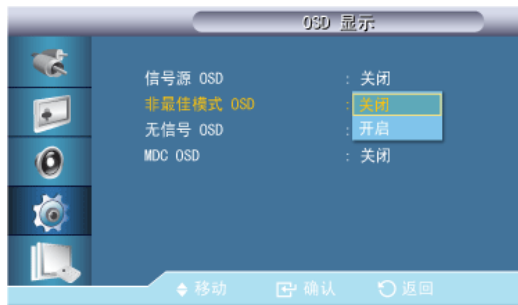

- 关闭
- 开启

无信号 OSD



- 关闭
- 开启

MDC OSD

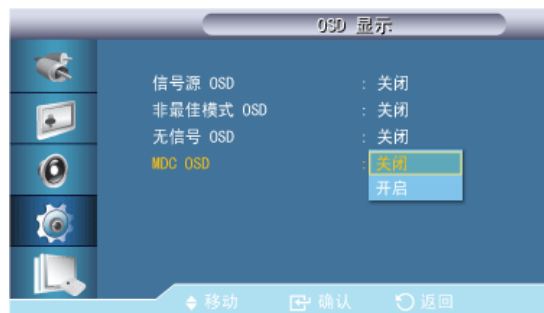

- 关闭
- 开启

软件升级

执行软件升级。

1. 通过 **DVI** 或 **HDMI** 等数字信号线将本产品连接到计算机。单击从软件代码转换过来的 BMP 图像文件。下图将会显示在产品屏幕上。
2. 当屏幕上显示出软件代码转换而来的 BMP 图像时，选择 **软件升级**。



如果有两个或两个以上的 BMP 图像，则会通过幻灯片演示的形式在屏幕上显示。

- 建议幻灯片演示时两个 BMP 图像之间的播放时间间隔为一秒。如果采用其他播放时间间隔，图像提取的可能性将会降低。
 - BMP 图像被另一图像（例如鼠标光标）覆盖时可能不会被提取。
3. 检测到比当前软件版本更新的版本时，会提示是否要升级当前软件。如果选 **<是>**，则会执行升级。
 4. 软件升级完成后，产品将会自动关闭并重启。

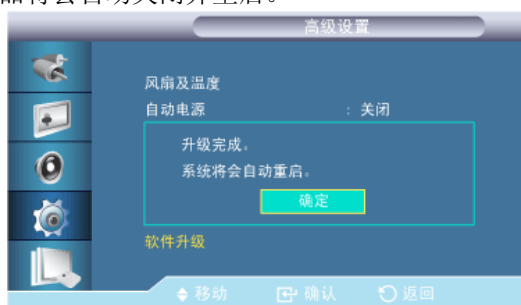

- 此功能仅在数字信号（例如在 **DVI**、**HDMI1** 或 **HDMI2** 模式下）下工作。（输入分辨率必须与显示屏分辨率相同。）
- 在 **HDMI1** 和 **HDMI2** 模式下，只有当 **名称编辑** 设置为 **PC** 或 **DVI PC** 时才支持用于 PC 和电视的计时值。
- 只有当 **尺寸** 设置为 **16:9** 时才支持此功能。

设置复位 **PACHMT**

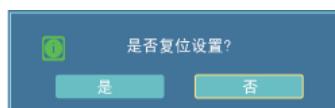

重置某项设置的所有值。

全部复位 **PACHMT**

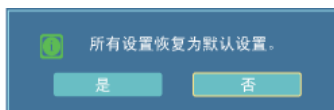

重置显示器的所有设置。

多屏控制

可用模式

- **P** PC / DVI / DisplayPort
- **A** AV
- **C** 分量输入
- **H** HDMI
- **M** MagicInfo
- **T** 电视



注

- **MagicInfo** 仅在连接了网络盒后才可以启用。
- 必须连接电视调谐器盒（单独出售）才能使用电视。

多屏控制 **PACHMT**

为显示器分配单独的 ID。



- **ID 设置**

为显示器分配特定的 ID。

- **ID 输入**

用于选择单个显示器的传输器功能。只有 ID 与传输器设置相对应的显示器才能被激活

- **MDC 连接**

选择 MDC 输入的来源端口。

- **RS232C MDC** :通过 **RS232C MDC** 缆线与 MDC 通信。

- RJ45 MDC :通过 RJ45 MDC 缆线与 MDC 通信。
- 网络设置
 - IP 设置 :手动, 自动
 - IP 地址 :如果 IP 设置 设置为 手动, 请手动输入 IP 地址。
 - 子网掩码 :如果 IP 设置 设置为 手动, 请手动输入 子网掩码。
 - 网关 :如果 IP 设置 设置为 手动, 请手动输入 网关。

MagicInfo

可用模式

-  PC / DVI / DisplayPort
-  AV
-  分量输入
-  HDMI
-  MagicInfo
-  电视



注

- **MagicInfo** 仅在连接了网络盒后才可以启用。
- 必须连接电视调谐器盒（单独出售）才能使用电视。



注

- 此遥控器可用于选择 **MagicInfo**。但是, 建议使用一个单独的 USB 键盘, 以便充分使用 **MagicInfo**。
 - 对于 Device (设备) 模式下的 **MagicInfo**, 如果在启动时移动外部设备可能导致错误。仅当液晶显示器启动后, 才设置外接设备。
 - 请勿拔下用于网络 (如: 视频显示) 的 LAN 缆线。否则, (MagicInfo) 程序可能会停止运行。如果您已拔下缆线, 请重新启动系统。
 - 请勿拔下用于 USB 设备 (如: 视频显示) 的 LAN 缆线。否则, (MagicInfo) 程序可能会停止运行。
 - 要接入其他信号源, 请按 **MagicInfo** 中的 SOURCE 按钮。
 - 液晶显示器的预设密码为“000000”。
 - 仅在液晶显示器的电源完全关闭时, 服务器程序的 Power-On (打开电源) 选项才可用。

请确保不要在液晶显示器的关闭过程中使用 Power-On (打开电源) 选项, 因为这样可能导致液晶显示器系统错误。
 - 当通过 MagicInfo 服务器程序使用 **MagicInfo** 时: 执行 Network 模式。
 - 当通过直接连接到液晶显示器的设备使用 **MagicInfo** 时: 执行 Device 模式。
-

- 按 ESC 可直接进入 **MagicInfo** 画面。
- 要在 Windows 画面中设置 **MagicInfo**，必须配备键盘和鼠标。
- 要在 Windows 画面中设置 **MagicInfo**，请参阅 MagicInfo Server 帮助。
强烈建议不要在操作期间关闭交流电源。
- 对于可旋转式液晶显示器，不支持 ticker transparency（透明自动收报机）功能。
- 对于可旋转式液晶显示器，在播放电影时支持高达 720*480（标准清晰度）的屏幕分辨率。
- **EFW** 不适用于 D: 驱动器。
- 要在 **EFW** 处于 **Enable** 状态时保存更改的设置内容，您必须选择 **Commit** 提交这些更改。
- 选择 **Disable**、**Enable** 或 **Commit**，系统将重新启动。

MagicInfo

1. Select Application - step 1

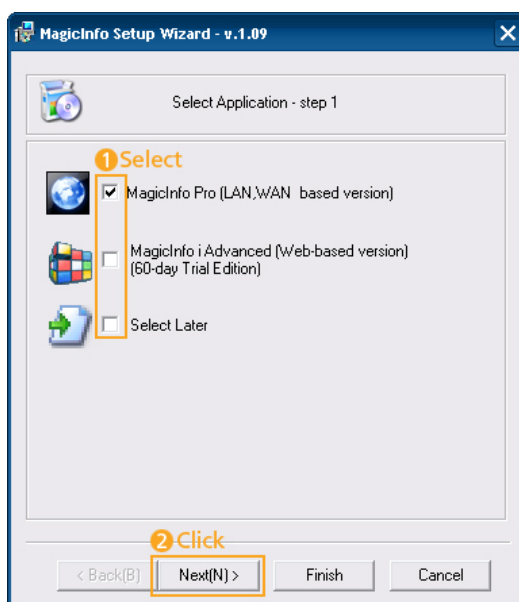

在 Windows 启动时，您可选择要执行的应用程序。

2. Select TCP/IP - step 2

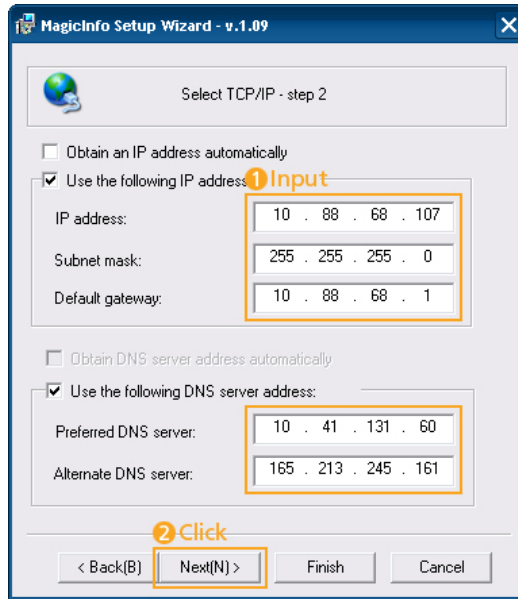

在 MagicInfo Setup Wizard 的 step 2，您不必转到桌面上的“网络设置”来配置 TCP/IP。您在 MagicInfo 安装中的 step 2 就可以执行此操作。

3. Select Language - step 3

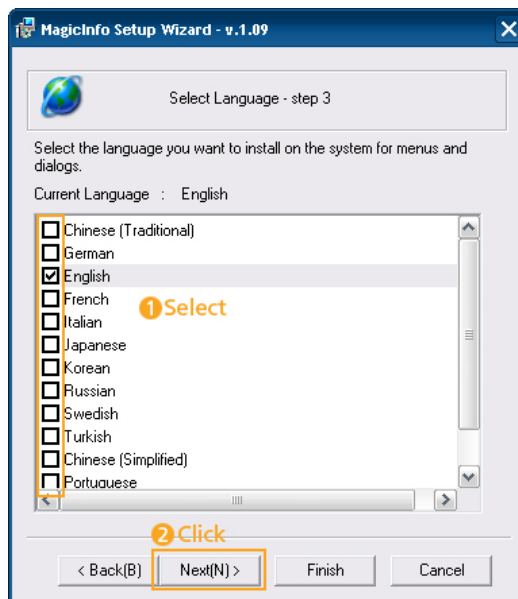

在使用多种语言时，您可以选择和设置特定的语言。

4. Select Screen Type - step 4

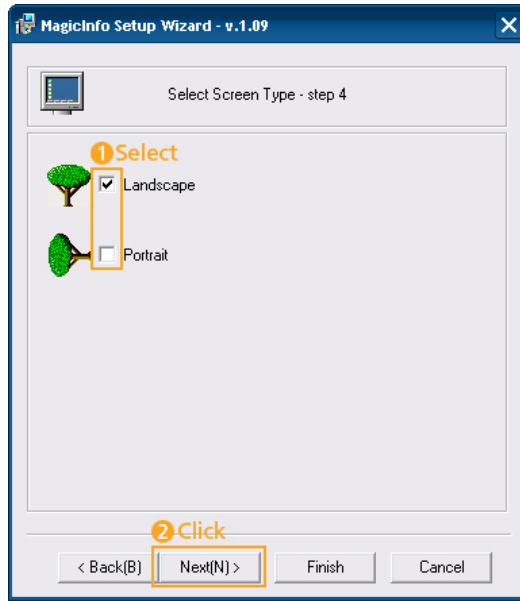

您可以选择应用到设备的旋转类型。

5. Setup Information



显示该用户已选定的设置。



注

如果通知区域未显示 **Magicinfo** 图标，请双击 Windows 桌面上的 **Magicinfo** 图标。将出现图标。

故障排除

自检功能检查



在寻求支持之前，请您检查以下项目。如果您自己无法解决问题，请与服务中心联系。

自检功能检查

1. 关闭计算机和液晶显示器。
2. 从计算机背面拔下视频缆线。
3. 开启液晶显示器。

当液晶显示器正常工作时，即使未检测到视频信号，也会在黑色背景上显示以下图像（**无信号**）：处于自检模式时，LED 电源灯保持绿色，图像在屏幕上移动。



4. 关闭液晶显示器并重新连接视频缆线；然后开启计算机和液晶显示器

如果执行上一步骤后液晶显示器的屏幕仍然无图像，请检查视频控制器、计算机系统以及液晶显示器是否正常工作。

警告消息

您甚至可以用 1920 x 1080 的分辨率查看画面。但以下消息会出现一分钟；在此期间，您可以选择改变屏幕分辨率，也可保持不变。如果刷新频率大于 85Hz，将会出现黑屏，因为本液晶显示器不支持大于 85Hz 的刷新频率。

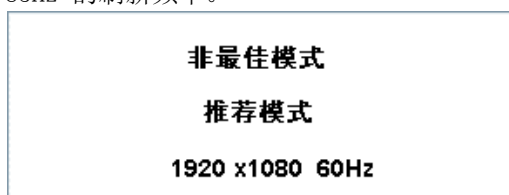

有关本液晶显示器支持的分辨率或频率，请参阅“规格 > 预设时钟模式”。

维护和清洁

- 1) 维护液晶显示器的外壳。

断开电源线的连接后使用软布进行清洁。



- 请勿使用苯、稀释剂或其他易燃物质。

- 2) 维护纯平显示器屏幕。
-

请用软布（棉布）清洁屏幕。



- 切勿使用丙酮、苯或稀释剂。
(它们可能会导致屏幕表面变形或出现瑕疵。)
- 使用这些物质造成的任何损坏由用户自行负责。

故障现象与建议措施



注

液晶显示器再现从计算机接收的视频信号。因此，如果计算机或显卡出现故障，可能会导致液晶显示器出现无图像、色彩不正常、噪点等情况；如果出现这种情况，请先检查问题原因所在，然后联系服务中心或您的经销商。

1. 检查电源线和视频缆线是否正确连接到计算机上。
2. 检查计算机引导时的蜂鸣声是否超过 3 次。
(如果出现这种情况，请寻求售后服务。)
3. 如安装了新的显卡或重装过计算机，请检查是否已安装适配器（视频）驱动程序。
4. 检查屏幕刷新频率是否设置在 50 Hz 至 85 Hz 之间。
(使用最大分辨率时，频率不得超过 60Hz。)
5. 如果在安装适配器（视频）驱动程序时遇到问题，请在安全模式下启动计算机，依次选择“控制面板 > 系统 > 设备管理器”来删除显示适配器，然后重启计算机以重新安装适配器（视频）驱动程序。

检查单



注

- 下表列出了可能出现的问题及对应的解决方法。在请求帮助之前，请查看本节中的信息，确定是否能自行解决问题。如果确实需要帮助，请拨打“信息”部分提供的电话号码或联系您的经销商。

与安装有关的问题



注

列出了与液晶显示器安装相关的问题及对应的解决方法。

- Q: 液晶显示器画面闪烁。
- A: 请检查计算机和液晶显示器之间的信号线连接是否牢固可靠。
(请参阅“连接计算机”)

与屏幕相关的问题



注

以下列出了液晶显示器画面相关问题及对应的解决方法。

- Q: 屏幕无图像，且电源指示灯关闭。
- A: 请确保电源线连接牢固，且液晶显示器已开启。

(请参阅“连接计算机”)

Q: “无信号”消息。

A: 确保信号缆线牢固地连接到计算机或视频信号源。

(请参阅“连接计算机”)

A: 确保计算机或视频信号源已打开。

Q: “非最佳模式”消息。

A: 检查视频适配器的最大分辨率和刷新频率。

A: 请将这些值与“预设时钟模式”表中的数据进行对比。

Q: 画面垂直滚动。

A: 检查信号缆线连接是否牢固可靠。如有需要，请重新连接。

(请参阅“连接计算机”)

Q: 图像不清晰；画面黯淡模糊。

A: 对频率进行 **粗调** 和 **微调** 调整。

A: 拆下所有附件（视频延长线等）后再打开。

A: 将分辨率和刷新频率设置为推荐的值。

Q: 画面图像不稳定且抖动。

A: 请检查计算机显卡的分辨率和刷新频率设置是否在液晶显示器支持的范围内。如果不在，请参阅 LCD 显示器菜单下的当前“Information”和“Preset Timing Modes”重设这些参数。

Q: 画面显示鬼影。

A: 请检查计算机显卡的分辨率和刷新频率设置是否在液晶显示器支持的范围内。如果不在，请参阅 LCD 显示器菜单下的当前“Information”和“Preset Timing Modes”重设这些参数。

Q: 图像太亮或太暗。

A: 调节 **亮度** 和 **对比度**。

(请参阅 **亮度** 和 **对比度**)

Q: 屏幕颜色不协调。

A: 在 OSD 调整菜单中调整 **色彩控制** 选项。

Q: 彩色图像因黑影而失真。

A: 在 OSD 调整菜单中调整 **色彩控制** 选项。

Q: 白色太淡。

A: 在 OSD 调整菜单中调整 **色彩控制** 选项。

Q: 电源指示器闪烁。

A: 液晶显示器正在将对设置的更改保存到 OSD 内存中。

Q: 屏幕无图像，且电源指示灯每 0.5 秒或 1 秒闪烁一次。

A: 液晶显示器正在使用电源管理系统。请按下键盘上的任意键。

与音频有关的问题



以下列出了与音频信号相关的问题及对应的解决方法。

Q: 无声音。

A: 确保音频缆线牢固地连接至液晶显示器的音频输入端口和声卡的音频输出端口。

(请参阅“连接计算机”)

A: 检查音量。

Q: 声音太小。

A: 检查音量。

A: 如果将音量调节到最大后还是太低，请检查计算机声卡或软件程序的音量控制。

Q: 音量太高或太低。

A: 将 **高音** 和 **低音** 调节到适当水平。

与遥控器相关的问题



以下列出了与遥控器相关的问题及对应的解决方法。

Q: 遥控器按钮没有反应。

A: 检查电池的极性 (+/-)。

A: 检查电池的电量是否用完。

A: 检查是否已打开电源。

A: 检查电源线是否已牢固连接。

A: 检查附近是否有特殊的荧光灯或霓虹灯亮着。

常见问题及解答

Q: 如何更改刷新频率？

A: 刷新频率可通过重新配置显卡进行更改。



显卡支持可能根据所使用的驱动器版本而有所不同。(请参阅计算机或显卡手册获取详细信息。)

Q: 如何调节分辨率？

A: Windows XP:

通过选择“Control Panel”（控制面板）→“Appearance and Themes”（外观和主题）→“Display”（显示）→“Settings”（设置）来设置分辨率。

A: Windows ME/2000:

通过选择“Control Panel”（控制面板）→“Display”（显示）→“Settings”（设置）来设置分辨率。

* 有关详细信息，请与显卡制造商联系。

Q: 如何设置节电功能？

A: Windows XP:

控制面板 → 外观和主题 → 显示 → 启用“屏幕保护程序”中的节能设置。

在计算机的 BIOS-SETUP 中设置此功能。（请参阅 Windows/计算机手册。）

A: Windows ME/2000:

控制面板 → 显示 → 屏幕保护程序。

在计算机的 BIOS-SETUP 中设置此功能。（请参阅 Windows/计算机手册。）

Q: 如何清洁外壳/液晶面板？

A: 断开电源线，然后使用软布蘸清洁液或清水清洁液晶显示器。

切勿在外壳上留下清洁剂或刮痕。切勿使液晶显示器进水。

Q: 如何播放视频？

A: 视频功能仅支持 MPEG1 和 WMV 编码解码器。要播放视频，请安装相应的编码解码器。请注意，某些编码解码器可能不兼容。



注

在请求协助之前，请查看本节中的信息，确定是否能自行解决问题。如果确实需要帮助，请拨打“信息”部分提供的电话号码或联系您的经销商。

规格

总则

总则

型号名称	400TS-3, 460TS-3
------	------------------

LCD 显示屏

大小	400TS-3	40.0 英寸 / 101 厘米
	460TS-3	46.0 英寸 / 116 厘米
显示面积	400TS-3	88.56(水平) 厘米 x 49.815(垂直) 厘米
	460TS-3	101.808(水平) 厘米 x 57.267(垂直) 厘米

同步

水平	30~81 kHz
垂直	56~85 Hz

显示颜色

16.7 万 (真彩)

分辨率

最佳分辨率	1920x1080@60Hz
最大分辨率	1920x1080@60Hz

最大像素时钟频率

148.5 MHz (模拟、数字)

电源

本产品支持的电压为 100 - 240V。

由于各个国家或地区的标准电压有所不同，请务必检查产品背面的标签。

信号接口

D-sub (分量输入)、DVI-D 输入、VCR、HDMI 1/2、RS232C 输入/输出、DP、DC 输出、立体声音频输入/输出、音频输入 (左/右)、RJ45 (RS232C, USB, LAN, D-sub out, HDMI out, Audio out → 插入网络盒)

尺寸 (宽 x 高 x 深) / 重量

400TS-3	97.32 厘米 x 64.70 厘米 x 31.10 厘米 (含支架)
	97.32 厘米 x 58.44 厘米 x 12.81 厘米 (不含支架)
	27.1 Kg (带网络盒)
	24.8 Kg (不带网络盒)
460TS-3	110.40 厘米 x 72.10 厘米 x 31.10 厘米 (含支架)
	110.40 厘米 x 65.80 厘米 x 13.40 厘米 (不含支架)

尺寸（宽 x 高 x 深）/重量

33.6 Kg（带网络盒）

31.3 Kg（不带网络盒）

VESA 装配接口板

600.0 毫米 x 400.0 毫米

使用环境

运行（带网络盒） 温度：10 °C ~ 40 °C (50 °F ~ 104 °F)

湿度：10% ~ 80%，无凝结

运行（不带网络盒） 温度：0 °C ~ 40 °C (32 °F ~ 104 °F)

湿度：10% ~ 80%，无凝结

存储 温度：-20 °C ~ 45 °C (-4 °F ~ 113 °F)

湿度：5% ~ 95%，无凝结

即插即用功能

本液晶显示器可在任何兼容即插即用功能的系统中安装。液晶显示器和计算机系统之间的互动将提供最佳的工作条件和液晶显示器设置。在大多数情况下，液晶显示器的安装将自动进行，除非用户希望选择其他设置。

可接受坏点

本产品采用的是使用精度超过 1ppm（百万分之一）的先进半导体工艺制成的 TFT-LCD 显示屏。但是某些像素点在显示红色、绿色、蓝色或白色时可能太亮或呈黑色。这并不是品质不良所致，请放心使用。

例如，本产品包含的 TFT-LCD 子像素数为 6,220,800。



注

设计和规格可能会有所更改，恕不另行通知。



A 类（供工业环境使用的通信设备）

代理商和用户请注意。本设备已根据 EMC 要求进行注册，适用于工业用途（A 类），可用于居住环境以外的区域。

PowerSaver

本液晶显示器带有名为 PowerSaver 的内置电源管理系统。当液晶显示器闲置一定的时间后，该系统会将显示器切换至低电源模式以节省电能。按下键盘上的任意键后，液晶显示器会自动返回正常运行状态。为了节能，在不需要使用或长时间无人操作时，请将液晶显示器关闭。PowerSaver 系统适用于计算机中安装的 VESA DPM 兼容视频卡。使用计算机中安装的软件工具设置这一功能。

PowerSaver

400TS-3

状态	正常运行	省电模式	关闭电源	关闭电源 (电源开关)
电源指示灯	开启	闪烁	黄色	关闭
电耗 (典型值)	400TS-3 270 瓦	5 瓦	5 瓦	0 瓦
	(带网络盒)			
	400TS-3 193 瓦	2 瓦	1 瓦	0 瓦
	(不带网络盒)			

460TS-3

状态	正常运行	省电模式	关闭电源	关闭电源 (电源开关)
电源指示灯	开启	闪烁	黄色	关闭
电耗 (典型值)	460TS-3 313 瓦	5 瓦	5 瓦	0 瓦
	(带网络盒)			
	460TS-3 233 瓦	2 瓦	1 瓦	0 瓦
	(不带网络盒)			



注

- 如果系统条件或设置被更改，实际功耗可能与以上所示的功耗不同。
- 为停止耗电，请关闭开关或拔下产品背面的电源线。如果您打算长时间外出，请务必断开本产品的电源。
- 如果连接了网络盒（单独出售），则产品将不再符合 Energy Star 5.0 标准。

中国能效标识

型号名	能耗等级	能源效率 (cd/W)	关闭状态能耗 (W)
400TS-3	II	0.85	0.1
460TS-3	I	1.05	0.1

依据国家标准：GB 21520-2008

ROHS

LCD						
部件名称	有毒有害物质或元素					
	铅 (Pb)	汞 (Hg)	镉 (Cd)	六价铬 (Cr6+)	多溴联苯 (PBB)	多溴二苯醚 (PBDE)
印刷电路组件	×	○	○	○	○	○
电缆组件	×	○	○	○	○	○
塑料和聚合物部件	○	○	○	○	○	○
金属部件	×	○	○	○	○	○
液晶屏	×	×	○	○	○	○

环境保护期限适用条件
环境温度: 0-40度
环境湿度: 10% 80%

○: 表示该有毒有害物质在该部件所有均质材料中的含量均在SJ/T11363-2006 标准规定的限量要求以下。
×: 表示该有毒有害物质至少在该部件的某一均质材料中的含量超出SJ/T11363-2006 标准规定的限量要求。

本表表示本机器内含有的有害物质情报, 部品别有害物质情报是由供应商 提供的情报和内部检查结果为基础制作的。部分部品含有的有害物质在目前技术水准条件下是不可能替代, 三星电子为了做到可以替代 正不懈努力着。

CDT						
部件名称	有毒有害物质或元素					
	铅 (Pb)	汞 (Hg)	镉 (Cd)	六价铬 (Cr6+)	多溴联苯 (PBB)	多溴二苯醚 (PBDE)
印刷电路组件	×	○	○	○	○	○
电缆组件	×	○	○	○	○	○
塑料和聚合物部件	○	○	○	○	○	○
金属部件	×	○	○	○	○	○
显像管	×	○	○	○	○	○

环境保护期限适用条件
环境温度: 0-40度
环境湿度: 10% 60%

○: 表示该有毒有害物质在该部件所有均质材料中的含量均在SJ/T11363-2006 标准规定的限量要求以下。
×: 表示该有毒有害物质至少在该部件的某一均质材料中的含量超出SJ/T11363-2006 标准规定的限量要求。

本表表示本机器内含有的有害物质情报, 部品别有害物质情报是由供应商 提供的情报和内部检查结果为基础制作的。部分部品含有的有害物质在目前技术水准条件下是不可能替代, 三星电子为了做到可以替代 正不懈努力着。

- 我们承诺:
 - 接收消费者寄回或送回的报废产品。
具体地址请拨打: 400-810-5858进行咨询。
注: 消费者承担邮寄, 快递等相关费用。
- 本产品已经取得中国环境标志认证。
 - 环境标志表示本产品与同类产品相比, 具有低毒少害, 节约资源等环境优势, 对保护人体健康及生态环境更有益。
 - 您可以登陆www.sepa.gov.cn查询中国环境标志相关信息。

预设时钟模式

如果从计算机传来的信号与以下预置计时模式相同, 将自动调节屏幕。但是, 如果信号不同, 屏幕将变为黑屏并且电源 LED 点亮。请参阅显卡手册并按以下标准调节屏幕设置。

显示模式	行频 (kHz)	场频 (Hz)	像素时钟 (MHz)	同步极性 (水平/垂直)
IBM, 640 x 350	31.469	70.086	25.175	+/-
IBM, 640 x 480	31.469	59.940	25.175	-/-
IBM, 720 x 400	31.469	70.087	28.322	-/+
MAC, 640 x 480	35.000	66.667	30.240	-/-
MAC, 832 x 624	49.726	74.551	57.284	-/-
MAC, 1152 x 870	68.681	75.062	100.000	-/-
VESA, 640 x 480	37.861	72.809	31.500	-/-
VESA, 640 x 480	37.500	75.000	31.500	-/-
VESA, 800 x 600	35.156	56.250	36.000	+/+

显示模式	行频 (kHz)	场频 (Hz)	像素时钟 (MHz)	同步极性 (水平/垂直)
VESA, 800 x 600	37.879	60.317	40.000	+/+
VESA, 800 x 600	48.077	72.188	50.000	+/+
VESA, 800 x 600	46.875	75.000	49.500	+/+
VESA, 848 x 480	31.020	60.000	33.750	+/+
VESA, 1024 x 768	48.363	60.004	65.000	-/-
VESA, 1024 x 768	56.476	70.069	75.000	-/-
VESA, 1024 x 768	60.023	75.029	78.750	+/+
VESA, 1152 x 864	67.500	75.000	108.000	+/+
VESA, 1280 x 768	47.776	59.870	79.500	-/+
VESA, 1280 x 960	60.000	60.000	108.000	+/+
VESA, 1280 x 1024	63.981	60.020	108.000	+/+
VESA, 1280 x 1024	79.976	75.025	135.000	+/+
VESA, 1360 x 768	47.712	60.015	85.500	+/+
VESA, 1366 x 768	47.712	59.790	85.500	+/+
VESA, 1920 x 1080	66.587	59.934	138.500	+/-
VESA, 1920 x 1080	67.500	60.000	148.500	+/+

行频

沿水平方向从屏幕的右边到左边扫描一条线所需的时间称为水平周期，水平周期的倒数称为行频。单位： kHz

场频

如同一盏荧光灯，屏幕必须在一秒钟内将同样的画面重复很多次才能向用户显示出一个图像。这种重复频率称为场频或刷新频率。单位： Hz



信息

为达到更好的显示效果

➤ 按如下所述调整计算机分辨率和屏幕刷新频率，以享受最佳画面质量。如果无法为 TFT-LCD 提供最佳图像显示效果，屏幕上的图像质量可能不稳定。

- 分辨率：1920 x 1080
- 场频（刷新频率）： 60Hz

➤ 本产品采用的是使用精度达到和超过 1ppm（百万分之一）的先进半导体工艺制成的 TFT-LCD 显示屏。但是某些像素点在显示红色、绿色、蓝色或白色时可能太亮或呈黑色。这并不是品质不良所致，请放心使用。

- 例如，本产品包含的 TFT-LCD 子像素数为 6,220,800。

➤ 请用少量水沾湿软布来清洁显示器和外部面板。清洁液晶区域时，请轻轻擦拭。如果用力过大，可能会留下污点。

➤ 如果您对画面质量不满意，则可按下 Auto 按钮，通过显示屏的“自动调整功能”获得更好的画面质量。如果在自动调整后仍存在噪点，请使用 **微调/粗调** 调整功能。

➤ 长时间观看固定屏幕时，可能出现图像残留或模糊不清。如果长时间不使用显示器，请将模式切换为节电或图像可动的屏幕保护程序。

产品信息（消除残影）

➤ *什么是残影？*

在液晶显示屏的正常工作过程中，不会出现残影现象。

“正常条件”定义为视频图形不断改变。当液晶显示屏以固定图形工作较长时间时（12 小时以上），使液晶（LC）以像素为单位工作的各电极之间可能会有轻微的电压差。电极之间的压差会随着时间的推移而增加，促使液晶倾斜。这样，改变图形时会看到前一图像。为了避免这一现象，必须降低蓄积的压差。

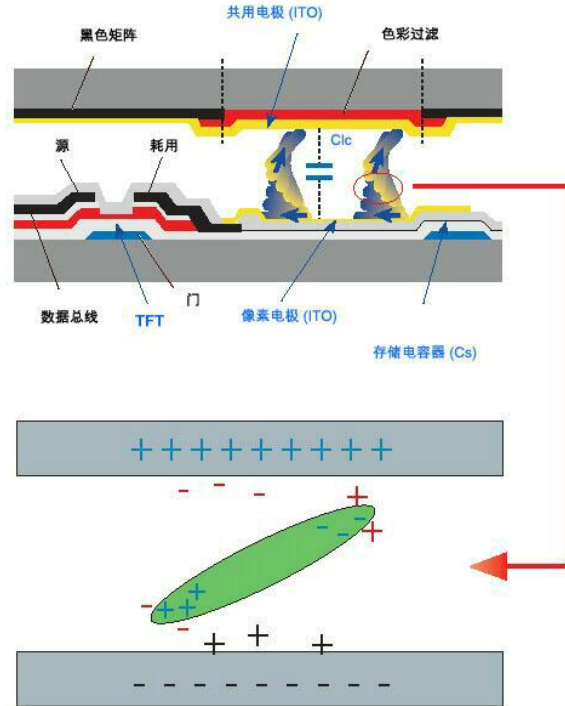

➤ 关闭电源、屏幕保护程序或节能模式

- 在使用了 12 小时后将电源关闭 2 小时
- 请借助计算机的“显示属性”中的“电源使用方案”将显示器关闭。
- 尽量使用屏幕保护程序 – 建议使用单色或动态图像的屏幕保护程序。
- 建议应用本产品的消除残影功能。
 - 详细配置步骤，请参考下一页。

➤ 定期变换颜色信息

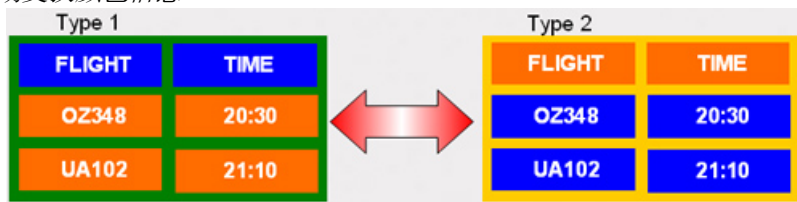

注 使用 2 种颜色

每 30 分钟转换一下颜色信息。

- 避免使用亮度差别较大的字符与背景色的组合。
 - 避免使用灰色，因为它很容易造成残影。
 - 避免：亮度差异较大的颜色（黑白、灰色）



定期变换字体颜色

- 使用亮度差异很小的鲜艳颜色

— 周期：每 30 分钟将字符颜色和背景颜色变化一次



- 每 30 分钟对字符进行移动变化。



- 定期重复显示图像和徽标。

— 周期：使用 4 小时后，显示移动的图像和徽标 60 秒。

- 避免显示器出现残影的最好方法是在您不使用显示器时关闭电源，或将您的计算机或系统设置为运行屏幕保护程序。如果没有遵循这些指示，可能会影响您的保修服务。

在产品上应用屏幕像素功能

- 应用屏幕像素功能

— 现象：有黑点上下移动。



- 应用屏幕条纹功能

— 现象：黑色的水平/垂直条上下移动。



在产品上应用屏幕擦除功能

- 应用屏幕擦除功能。

— 现象：出现 2 个垂直条块，边移动边擦除显示画面

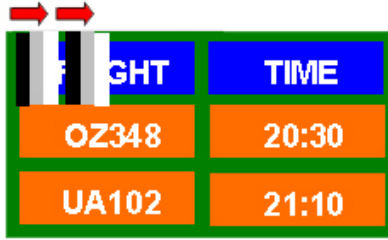

附录

联系 SAMSUNG WORLDWIDE



如果您对 Samsung 的产品有任何疑问或意见，请与 SAMSUNG 的客户服务中心联系。

North America

U. S. A	1-800-SAMSUNG (726-7864)	http://www.samsung.com
CANADA	1-800-SAMSUNG (726-7864)	http://www.samsung.com
MEXICO	01-800-SAMSUNG (726-7864)	http://www.samsung.com

Latin America

ARGENTINA	0800-333-3733	http://www.samsung.com
BRAZIL	0800-124-421	http://www.samsung.com
	4004-0000	
CHILE	800-SAMSUNG (726-7864)	http://www.samsung.com
COLOMBIA	01-8000112112	http://www.samsung.com
COSTA RICA	0-800-507-7267	http://www.samsung.com
ECUADOR	1-800-10-7267	http://www.samsung.com
EL SALVADOR	800-6225	http://www.samsung.com
GUATEMALA	1-800-299-0013	http://www.samsung.com
HONDURAS	800-7919267	http://www.samsung.com
JAMAICA	1-800-234-7267	http://www.samsung.com
NICARAGUA	00-1800-5077267	http://www.samsung.com
PANAMA	800-7267	http://www.samsung.com
PUERTO RICO	1-800-682-3180	http://www.samsung.com
REP. DOMINICA	1-800-751-2676	http://www.samsung.com
TRINIDAD & TOBAGO	1-800-SAMSUNG (726-7864)	http://www.samsung.com
VENEZUELA	0-800-100-5303	http://www.samsung.com

Europe

AUSTRIA	0810 - SAMSUNG (7267864, 0.07/min)	http://www.samsung.com
BELGIUM	02-201-24-18	http://www.samsung.com/be (Dutch)
		http://www.samsung.com/ be_fr (French)
CZECH	800-SAMSUNG (800-726786)	http://www.samsung.com
<small>Distributor pro Českou republiku: Samsung Zrt., česká organizační složka, Oasis Florenc, Sokolovská394/17, 180 00, Praha 8</small>		
DENMARK	70 70 19 70	http://www.samsung.com
EIRE	0818 717100	http://www.samsung.com
ESTONIA	800-7267	http://www.samsung.com
FINLAND	030 - 6227 515	http://www.samsung.com

Europe

FRANCE	01 48 63 00 00	http://www.samsung.com
GERMANY	01805 - SAMSUNG (726-7864, 0,14/Min)	http://www.samsung.com
HUNGARY	06-80-SAMSUNG (726-7864)	http://www.samsung.com
ITALIA	800-SAMSUNG (726-7864)	http://www.samsung.com
LATVIA	8000-7267	http://www.samsung.com
LITHUANIA	8-800-77777	http://www.samsung.com
LUXEMBURG	261 03 710	http://www.samsung.com
NETHERLANDS	0900-SAMSUNG (0900-7267864) (0,10/ Min)	http://www.samsung.com
NORWAY	815-56 480	http://www.samsung.com
POLAND	0 801 1SAMSUNG(172678) 022-607-93-33	http://www.samsung.com
PORTUGAL	80820 - SAMSUNG(7267864)	http://www.samsung.com
SLOVAKIA	0800 - SAMSUNG(726-7864)	http://www.samsung.com
SPAIN	902 - 1 - SAMSUNG (902 172 678)	http://www.samsung.com
SWEDEN	0771 726 7864 (SAMSUNG)	http://www.samsung.com
SWITZERLAND	0848 - SAMSUNG (7267864, CHF 0.08/min)	<a href="http://www.samsung.com/ch
ch_fr/(French)">http://www.samsung.com/ ch_fr/(French)
U. K	0845 SAMSUNG (7267864)	http://www.samsung.com

CIS

ARMENIA	0-800-05-555	
AZERBAIJAN	088-55-55-555	
BELARUS	810-800-500-55-500	
GEORGIA	8-800-555-555	
KAZAKHSTAN	8-10-800-500-55-500	
KYRGYZSTAN	00-800-500-55-500	http://www.samsung.com
MOLDOVA	00-800-500-55-500	
RUSSIA	8-800-555-55-55	http://www.samsung.com
TADJIKISTAN	8-10-800-500-55-500	http://www.samsung.com
UKRAINE	0-800-502-000	http://www.samsung.com/ua
		http://www.samsung.com/ ua_ru
UZBEKISTAN	8-10-800-500-55-500	http://www.samsung.com

Asia Pacific

AUSTRALIA	1300 362 603	http://www.samsung.com
CHINA	400-810-5858	http://www.samsung.com
	010-6475 1880	

Asia Pacific

HONG KONG	(852) 3698 - 4698	http://www.samsung.com/hk http://www.samsung.com/hk_en/
INDIA	3030 8282 1800 110011 1800 3000 8282 1800 266 8282	http://www.samsung.com
INDONESIA	0800-112-8888 021-5699-7777	http://www.samsung.com
JAPAN	0120-327-527	http://www.samsung.com
MALAYSIA	1800-88-9999	http://www.samsung.com
NEW ZEALAND	0800 SAMSUNG (0800 726 786)	http://www.samsung.com
PHILIPPINES	1-800-10-SAMSUNG (726-7864) 1-800-3-SAMSUNG (726-7864) 1-800-8-SAMSUNG (726-7864) 02-5805777	http://www.samsung.com
SINGAPORE	1800-SAMSUNG (726-7864)	http://www.samsung.com
TAIWAN	0800-329-999	http://www.samsung.com
THAILAND	1800-29-3232 02-689-3232	http://www.samsung.com
VIETNAM	1 800 588 889	http://www.samsung.com

Middle East & Africa

BAHRAIN	8000-4726	
JORDAN	800-22273	
SOUTH AFRICA	0860-SAMSUNG (726-7864)	http://www.samsung.com
TURKEY	444 77 11	http://www.samsung.com
U. A. E	800-SAMSUNG (726-7864)	http://www.samsung.com

术语

点距	显示器上的图像由红、绿、蓝点组成。这些点越靠近，分辨率就越高。相同颜色的两点之间的距离称为“点距”。 单位：mm
场频	每秒钟必须多次重复绘制屏幕，才能为用户创造并显示图像。这种每秒重复频率称为场频或刷新频率。单位：Hz 示例：如果同一光束每秒钟重复 60 次，即为 60Hz。
行频	沿水平方向从屏幕右边缘到左边缘扫描一行所用的时间叫做行周期。行周期的倒数称为行频。单位：kHz

隔行扫描和逐行扫描法	从上到下依次显示屏幕水平的方法称为逐行扫描法，而先显示奇数行再显示偶数行的方法称为隔行扫描法。大多数显示器使用逐行扫描法以确保图像清晰。电视机主要使用隔行扫描法。
即插即用	该功能通过允许计算机和显示器自动交换信息，为用户提供最佳质量画面。本显示器符合规定即插即用功能的 VESA DDC 国际标准。
分辨率	用于构成屏幕图象的水平和垂直点的数量称为“分辨率”。该数量表明显示的精细度。高分辨率有益于执行多项任务，因为在高分辨率下屏幕可显示更多的图象信息。 示例：如果分辨率为 1920 x 1080，这表示屏幕由 1920 个水平点（水平分辨率）和 1080 条垂直线（垂直分辨率）组成。

授权

本文档中的信息如有变更，恕不另行通知。

© 2010 Samsung Electronics Co., Ltd. 保留所有权利。

未经 Samsung Electronics Co., Ltd. 书面许可，严禁以任何形式进行复制。

Samsung Electronics Co., Ltd. 对本文所含错误或与提供、执行或使用本资料相关的意外或间接损害概不负责。

Samsung 是 Samsung Electronics Co., Ltd. 的注册商标；Microsoft、Windows 和 Windows NT 是微软公司的注册商标；VESA、DPM 和 DDC 是视频电子标准协会（VESA）的注册商标；本文中提及的所有其他产品名称可能是其相应所有者的商标或注册商标。



TruSurround XT, SRS and the  symbol are trademarks of SRS Labs, Inc. TruSurround XT technology is incorporated under license from SRS Labs, Inc.

CCC 合格声明

此产品根据 GB4943-2001, GB9254-1998,
GB17625.1-2003, 标准获得 CCC 认证。