



此再生標誌表示本包裝符合德國的環境保護法。

CELVIANO AP-420

用戶說明書

請將所有文件妥善保管以便日後需要時查閱。

安全須知
在使用鋼琴之前，必須閱讀另一冊“安全須知”。

CASIO®

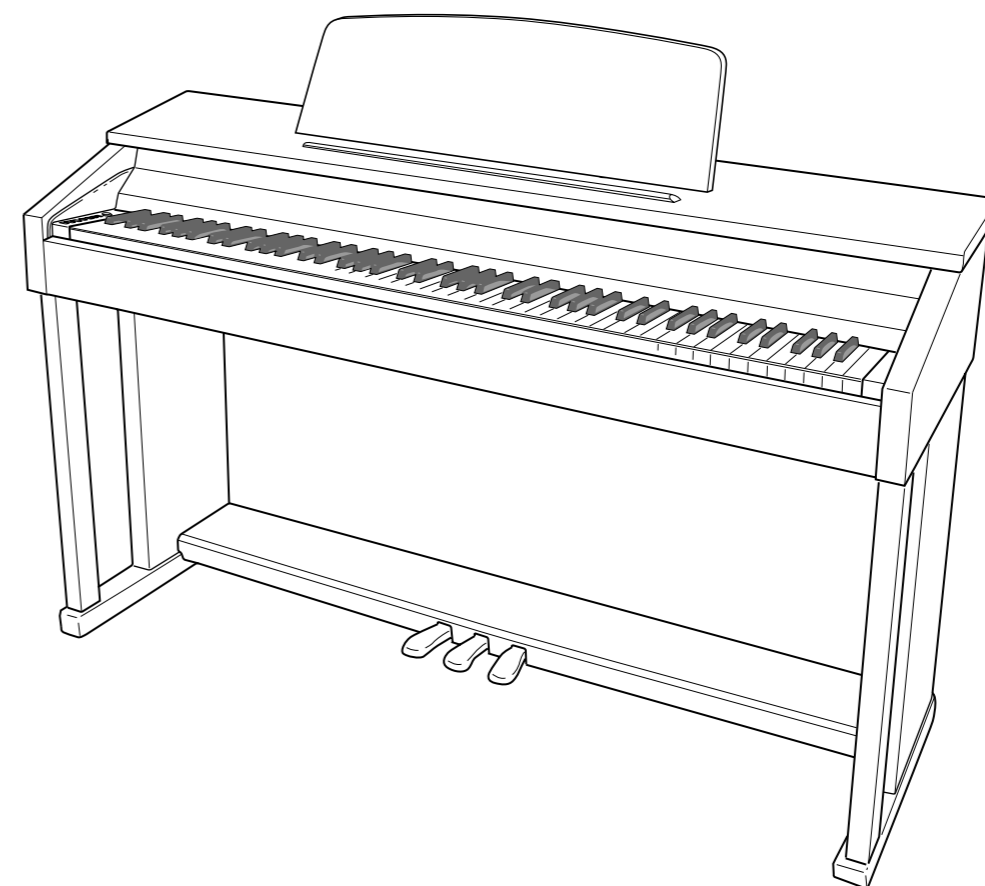

CASIO COMPUTER CO.,LTD.
6-2, Hon-machi 1-chome
Shibuya-ku, Tokyo 151-8543, Japan

MA0907-A
AP420CH1A

AP420CH1A

CASIO®

目錄

事前準備 Ch-32

支架的組裝.....	Ch-32	耳機的連接.....	Ch-36
如何連接纜線.....	Ch-34	音頻設備或放大器的連接.....	Ch-37
如何安裝樂譜架及耳機勾.....	Ch-35	附件及另選件.....	Ch-37
電源插座.....	Ch-36		

部位說明..... Ch-2

FUNCTION 鈕.....	Ch-3
設定的保存及操作鎖的使用.....	Ch-3

使用不同音色的演奏..... Ch-4

音色的選擇及演奏.....	Ch-4
如何調節音色的亮度.....	Ch-5
兩種音色的疊加.....	Ch-6
音效的使用.....	Ch-7
數位鋼琴踏板的使用.....	Ch-7
節拍器的使用.....	Ch-8
鋼琴二重奏的演奏.....	Ch-9

內置樂曲的播放..... Ch-10

內置樂曲的全曲播放.....	Ch-10
指定音樂庫樂曲的播放.....	Ch-10
使用音樂庫樂曲的練習.....	Ch-11

錄音及播放..... Ch-12

音軌.....	Ch-12
如何對樂曲的特定音軌進行錄音.....	Ch-13
如何在播放樂曲的一個音軌的同時對另一個音軌進行錄音.....	Ch-14
從數位鋼琴記憶器的播放.....	Ch-14
錄音資料的刪除.....	Ch-15

鍵盤設定的配置..... Ch-16

如何用鍵盤配置設定.....	Ch-16
用於配置設定的鍵盤琴鍵.....	Ch-17
參數表.....	Ch-18
回響.....	Ch-18
合唱.....	Ch-18
音色選擇.....	Ch-18
亮度 (BRILLIANCE).....	Ch-18
疊加平衡.....	Ch-18
速度 (TEMPO).....	Ch-18
樂曲選擇 (SONG SELECT).....	Ch-18
樂曲的音量 (SONG VOLUME).....	Ch-18
節拍器的音量 (METRONOME VOLUME).....	Ch-18
節拍器的節拍 (METRONOME BEAT).....	Ch-18
鍵盤音調 (移調).....	Ch-19
鍵盤調音 (調音).....	Ch-19
八度移位.....	Ch-19
音律 (TEMPERAMENT).....	Ch-19
音律選擇 (TEMPERAMENT SELECT).....	Ch-19
音律的貝司音符 (BASE NOTE).....	Ch-19
觸鍵感應 (TOUCH RESPONSE).....	Ch-19
USB 裝置模式 (USB DEVICE MODE).....	Ch-20

傳送頻道.....	Ch-20
本機控制.....	Ch-20
卡清單 (CARD MENU).....	Ch-20
操作音.....	Ch-20
備份.....	Ch-20
操作鎖定.....	Ch-20

記憶卡的使用..... Ch-21

記憶卡的插入及取出.....	Ch-22
記憶卡的格式化.....	Ch-22
如何將錄音樂曲存入記憶卡.....	Ch-23
如何從記憶卡向數位鋼琴的記憶器載入樂曲資料.....	Ch-23
記憶卡資料的刪除.....	Ch-24
記憶卡上樂曲的簡易播放.....	Ch-25
如何將資料保存到數位鋼琴的記憶器 (內部區域) 中而非記憶卡上.....	Ch-25
錯誤指示符.....	Ch-26

電腦的連接..... Ch-28

電腦系統的最低要求.....	Ch-28
如何連接數位鋼琴與電腦.....	Ch-28
MIDI 的使用.....	Ch-29
與電腦的樂曲資料傳輸.....	Ch-29

參考資料..... Ch-38

疑難排解.....	Ch-38
產品規格.....	Ch-39
操作須知.....	Ch-40

附錄..... A-1

音色列表.....	A-1
樂曲表.....	A-1

MIDI Implementation Chart

本說明書中使用的公司及產品名稱可能為其他公司的註冊商標。

部位説明

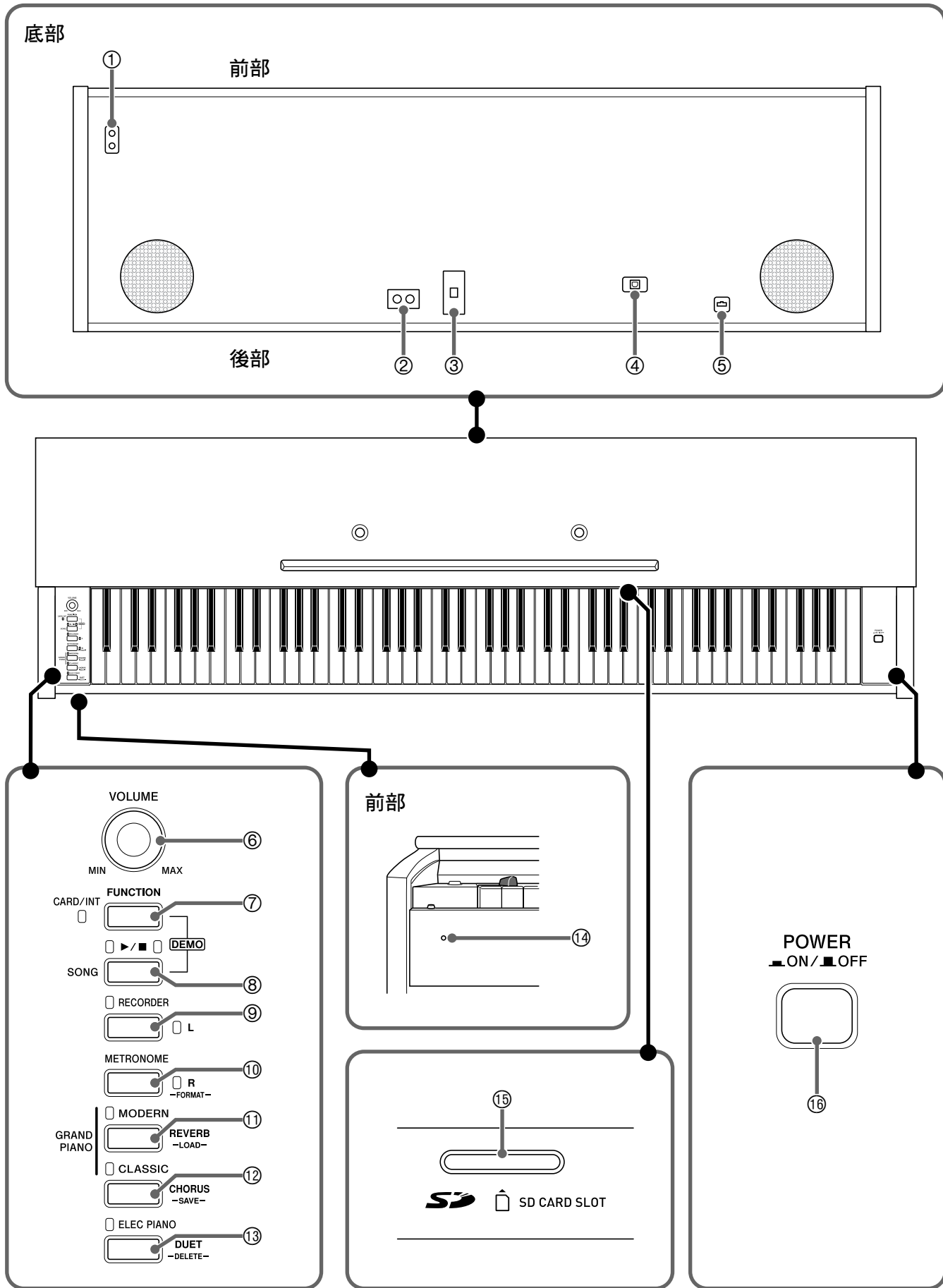

△ 注意

- 必須在確認蓋已完全打開後再在鍵盤上進行彈奏。半開的蓋可能會突然意外地關閉，夾傷手指。



- 此處的名稱在本說明書中出現時將以粗體字表示。

- | | |
|--------------------------------|----------------------------------|
| ① PHONES 插孔 | ⑨ RECORDER (L) 鈕 |
| ② LINE OUT R, L/MONO 插孔 | ⑩ METRONOME (R) 鈕 |
| ③ DC 24V 端子 | ⑪ GRAND PIANO (MODERN) 鈕 |
| ④ USB 埠 | ⑫ GRAND PIANO (CLASSIC) 鈕 |
| ⑤ 踏板接口 | ⑬ ELEC PIANO 鈕 |
| ⑥ VOLUME 控制器 | ⑭ 電源燈 |
| ⑦ FUNCTION, CARD/INT 鈕 | ⑮ SD 卡槽 (SD CARD SLOT) |
| ⑧ SONG ▶/■ 鈕 | ⑯ POWER 鈕 |

FUNCTION 鈕

FUNCTION 鈕用於配置各種數位鋼琴設定。下述為 **FUNCTION** 鈕的基本用途。

- 要改變設定時，請在按住 **FUNCTION** 鈕的同時按分配有要選擇的設定鍵盤琴鍵。

例如：第 Ch-4 頁上的“如何選擇音色”



- 有關操作及設定的詳情，請參閱第 Ch-16 頁上的“鍵盤設定的配置”。



設定的保存及操作鎖的使用

您可以保存數位鋼琴的設定，並鎖住其按鈕以防止誤操作。有關詳情請參閱第 Ch-18 - Ch-20 頁上的“參數表”。

使用不同音色的演奏

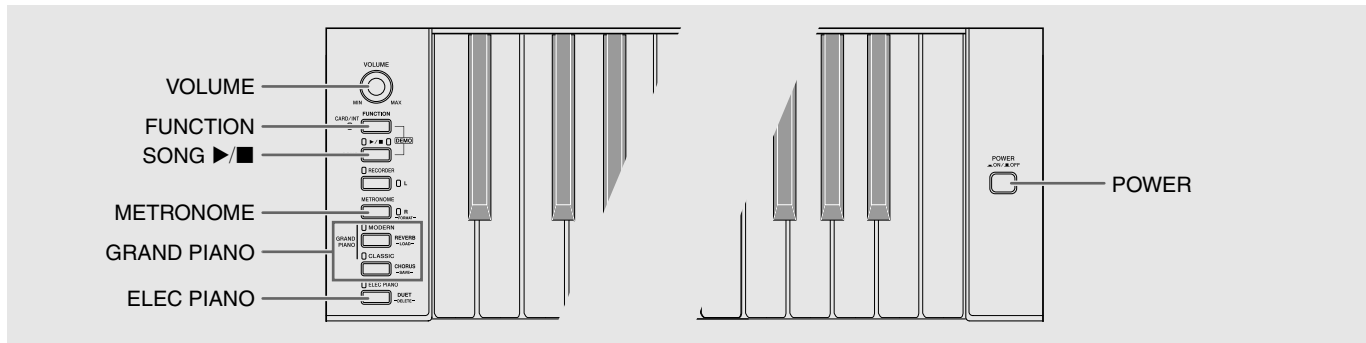

音色的選擇及演奏

本鋼琴內置 16 種音色。

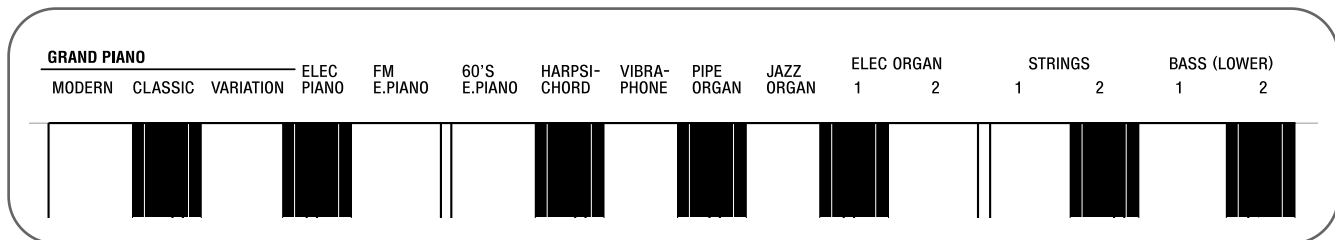

• 各音色分別分配在鍵盤琴鍵上，其名稱標印在各琴鍵的上方。

如何選擇音色

1. 按 POWER 鈕。

重要!

• 打開數位鋼琴的電源時，其將執行開機操作初始化系統。系統初始化過程中，音色鈕燈將依順序循環點滅約七秒鐘，表示系統初始化操作正在進行。

2. 選擇所需要的音色。

- 要選擇 GRAND PIANO (MODERN 或 CLASSIC) 或 ELEC PIANO 時
 - 按 GRAND PIANO 鈕 (MODERN 或 CLASSIC) 之一或按 ELEC PIANO 鈕選擇所需要的一個。

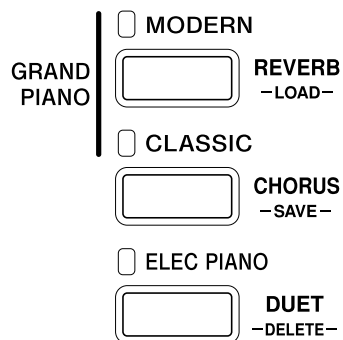

• 如何選擇其他音色

- 在按住 FUNCTION 鈕的同時，按要選擇的音色對應的鍵盤琴鍵。

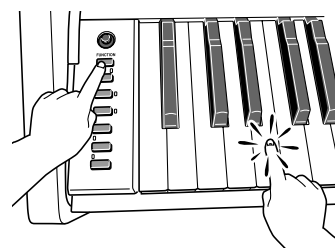

• 所選音色的按鈕燈將點亮。

3. 用 VOLUME 控制器調節音量。



- GRAND PIANO 琴音色 (MODERN, CLASSIC)
本數位鋼琴共內置有 16 種音色。MODERN 及 CLASSIC 音色為可以用 GRAND PIANO 鈕選擇的立體聲取樣音色。請試用 GRAND PIANO 音色熟悉其獨特的聲音及特性。

音色名	特性
MODERN	此音色產生明亮的大鋼琴音。此音色的音量及音質根據不同的按鍵力度而不同，並且有相對較強的回響。對於活力活潑的演奏，可以選擇此音色。
CLASSIC	此為一種自然鋼琴音色，聲音極象聲樂大鋼琴。為表現音樂的細節，回響及其他音效保持最小以提高鋼琴踏板的效果（聲樂共鳴）。此音色很適合課程及練習之用。

- GRAND PIANO 音色 (VARIATION) 最適合伴奏。

貝司音色 (BASS 1, BASS 2)

在上述操作的第 2 步中選擇兩種 BASS (LOWER) 音色之一 (1 或 2) 將使選擇的貝司音色被分配在鍵盤的低音區 (左側)。當您按 BASS 1 或 BASS 2 鍵時選擇的音色將被配置在低音區 (右側)。

- BASS 1 及 BASS 2 能有效地將鍵盤分割為兩種不同的音色。

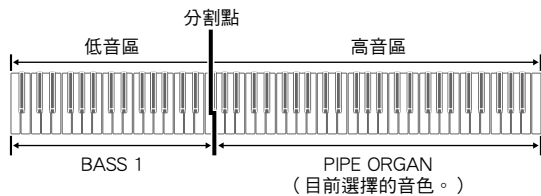

- 要使鍵盤返回單音色狀態時，請選擇 BASS 1 或 BASS 2 之外的任何其他音色。
- 為音軌 2 錄音時不能選擇 BASS 1 或 BASS 2。

如何調節音色的亮度

- 在按住 FUNCTION 鈕的同時，用 BRILLIANCE 鍵在 -3 至 0 至 3 的範圍內指定亮度值。

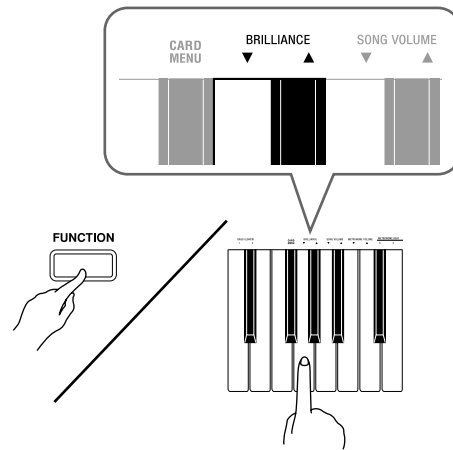

聲音類型：	應按的鍵盤琴鍵：
更圓潤及更柔和	▼
更明亮及更堅實	▲



- 要使音色返回至其初始預設設定的“0”時，同時按 ▼ 及 ▲ 鈕。

兩種音色的疊加

請用下述操作步驟疊加兩種音色，使其同時發出。指定兩種音色進行疊加時，您選擇的第一種音色為主音色，而第二種音色為疊加音色。

1. 在按住 **FUNCTION** 鈕的同時，按住主音色及疊加音色的鍵盤琴鍵。

例如：要疊加 HARPSICHORD 及 STRINGS 1 時

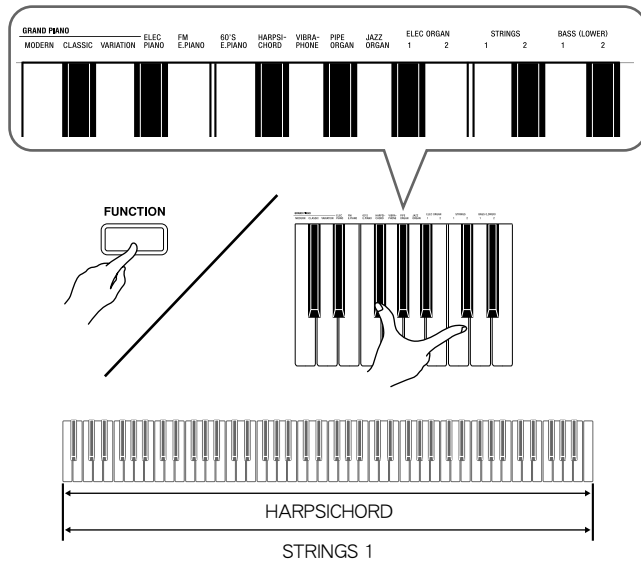

2. 要解除音色的疊加時，請通過按 **GRAND PIANO** 鈕或用“音色的選擇及演奏”一節（第 Ch-4 頁）下的操作步驟選擇其他音色。



- 通過在按住 **GRAND PIANO** 鈕（**MODERN** 或 **CLASSIC**）之一的同時按 **ELEC PIANO** 鈕也能疊加鋼琴音色。
- 不能用 **BASS 1** 或 **BASS 2** 與其他音色疊加。
- 為音軌 2 錄音時不能進行疊加操作。

如何調整兩種疊加音色之間的音量平衡

1. 在按住 **FUNCTION** 鈕的同時，用下示鍵盤琴鍵調整疊加音色的音量。

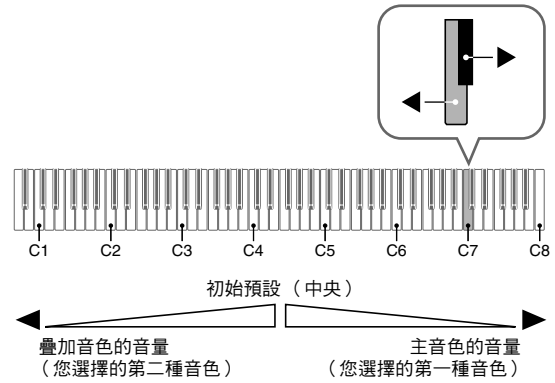

- 要返回初始預設音量時，請同時按住 **FUNCTION** 鈕及此二鍵。

音效的使用

回響：使音符共鳴。

合唱：增加音符的寬度。

如何打開或關閉回響

1. 在按住 **FUNCTION** 鈕的同時，按 **MODERN** 鈕可打開（燈點亮）或關閉（燈熄滅）回響。

如何打開或關閉合唱

1. 在按住 **FUNCTION** 鈕的同時，按 **CLASSIC** 鈕可打開（燈點亮）或關閉（燈熄滅）合唱。

如何設定回響及合唱音效

1. 在按住 **FUNCTION** 鈕的同時，按回響或合唱鍵盤琴鍵。

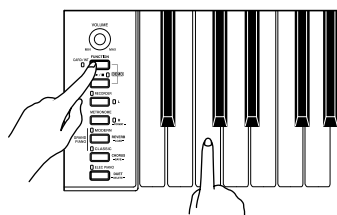
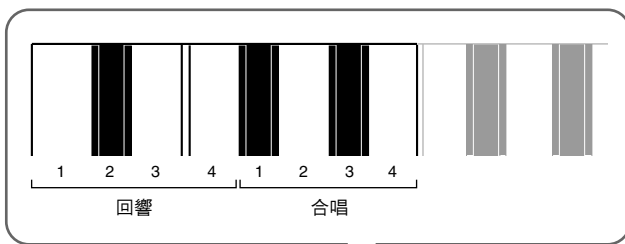

例如：選擇回響 4

• 回響值

目的：	選擇設定：
打開回響效果	1: 室內 2: 小音樂廳 3: 大音樂廳 4: 運動場

• 合唱值

目的：	選擇設定：
打開合唱效果	1: 輕合唱 2: 中合唱 3: 深合唱 4: 鑲邊（呼嘯效果）

■ 關於 DSP

DSP 使數位合成音效的產生成為可能。每當數位鋼琴開機時，DSP 被配置在各音色上。

數位鋼琴踏板的使用

本數位鋼琴配備有三個踏板：制音器、柔音及抽選延音

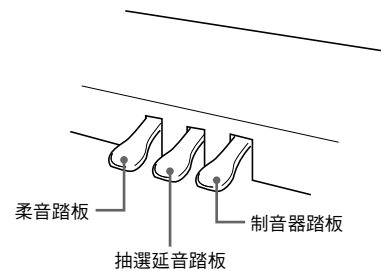

踏板功能

- **制音器踏板**
彈奏過程中，踩下制音器踏板將使您彈奏的音符長時間發音。
- 當 GRAND PIANO 音色（MODERN，CLASSIC，VARIATION）被選作音色時，踩下此踏板將使音符像在聲樂大鋼琴上踩下制音器踏板時一樣回響（帶聲樂共鳴）。本數位鋼琴還支援半踏操作（將踏板踩下一半）。
- **柔音踏板**
彈奏過程中，踩下此踏板抑制您在踩下此踏板後在鍵盤上彈奏的音符的響音，使其變柔和。
- **抽選延音踏板**
只有踩下踏板時正在按著的琴鍵的音符音延留到放開踏板為止。

使用不同音色的演奏

節拍器的使用

1. 按 **METRONOME** 鈕。

- 節拍器開始演奏。
- **SONG**▶/■ 鈕上方的燈將隨節拍器演奏的節拍閃動。

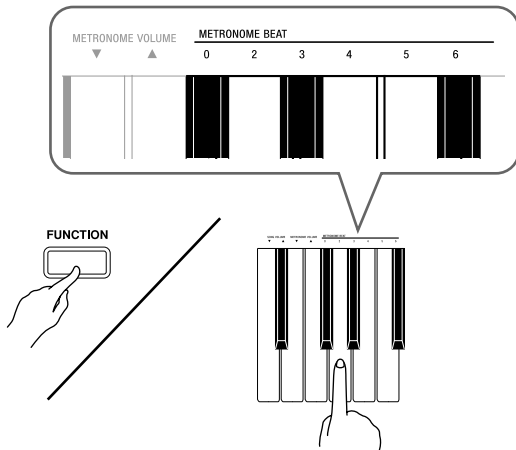
2. 要改變節拍時，請在按住 **FUNCTION** 鈕的同時按 **METRONOME BEAT** 鍵之一選擇節拍。

- 節拍可以指定為每小節 0、2、3、4、5 或 6 拍。指定為 0 時只打嚓音，不打鐘音。您可以用此設定進行固定節拍的練習。

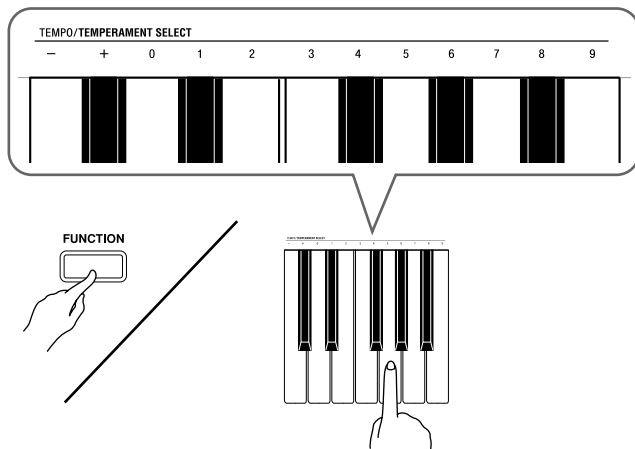
3. 在按住 **FUNCTION** 鈕的同時，用 **TEMPO** 鍵在每分鐘 20 至 255 拍的範圍內指定速度值。

- 按 + 或 - 鍵可以 1 為單位升高或降低速度值。
- 可以使用數字鍵（0 至 9）輸入三位數。必須輸入所有三位數字。

例如：要輸入“96”時，按 0、9、6 鍵。

4. 按 **METRONOME** 鈕或 **SONG**▶/■ 鈕關閉節拍器。

- 要將速度返回至目前選擇的音樂庫樂曲的預設速度時，請在第 3 步同時按 + 及 - 鍵。在錄音過程中按 + 及 - 鍵將使速度值返回 120。

如何調節節拍器的音量



- 您可以隨時執行下述操作，無論節拍器是否是在打節拍。

1. 在按住 **FUNCTION** 鈕的同時，用 **METRONOME VOLUME** 鍵在 0 至 42 的範圍內指定音量值。

- 有關使用鍵盤琴鍵進行設定的詳情，請參閱第 Ch-17 頁上的“用於配置設定的鍵盤琴鍵”一節。
- 按 ▼ 或 ▲ 鍵以 1 為單位升高或降低節拍器的音量值。



- 要返回初始預設設定時，同時按 ▼ 及 ▲ 鍵。

鋼琴二重奏的彈奏

您可以使用二重奏模式以中央為分割點分割鋼琴的鍵盤，使兩個人能夠彈奏二重奏。

鍵盤

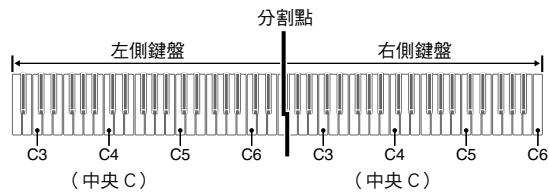

鍵盤左側及右側的音域相同。左踏板變為左側鍵盤的制音器踏板，而右踏板變為右側鍵盤的制音器踏板。

踏板

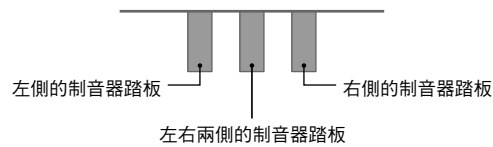

二重奏模式最適合授課，老師和學生可以分別在左側及右側彈奏相同的樂曲。

註

- 只有右側鍵盤的制音器踏板能夠進行半踏操作。

1. 為二重奏選擇要使用的鋼琴音色。

例如：GRAND PIANO (MODERN)

2. 在按住 **FUNCTION** 鈕的同時，按 **ELEC PIANO** 鈕可打開（燈點亮）或關閉（燈熄滅）二重奏。

重要！

- 在錄音過程中不能使用二重奏模式（第 Ch-12 頁）。

二重奏鍵盤八度的變更

左側及右側鍵盤的音域可以以八度為單位從初始預設設定開始進行變更。例如，若當一個人彈奏左手部分，而另一個人彈奏右手部分時初始預設音域不夠，此功能便很方便。

1. 在按住 **FUNCTION** 及 **ELEC PIANO** 鈕的同時，按要指定為左側鍵盤的 C4（中央 C）的 C 琴鍵。

- 此時分配在 C4 上的音符音發出，同時左側鍵盤的八度改變。

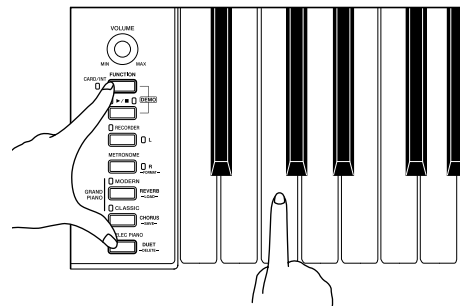

例如：按最左側的 C（C4）鍵盤琴鍵將配置如下所示音域。

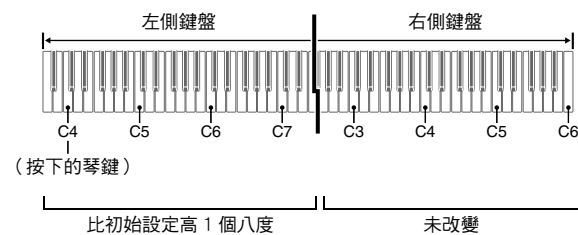

2. 在按住 **FUNCTION** 及 **ELEC PIANO** 鈕的同時，按要指定為右側鍵盤的 C4（中央 C）的 C 琴鍵。

- 此時分配在 C4 上的音符音發出，同時右側鍵盤的八度改變。

註

- 通過退出二重奏模式後再進入可以使鍵盤返回至其初始預設音域。

內置樂曲的播放

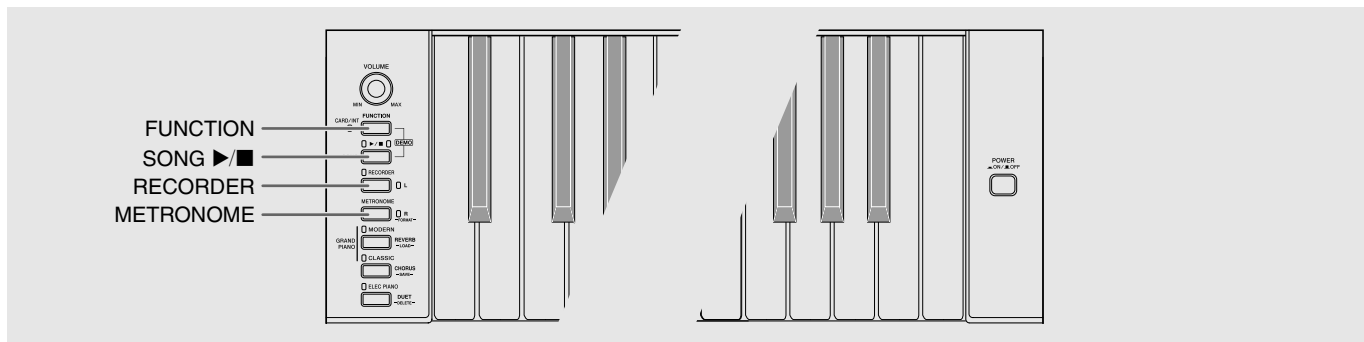

本數位鋼琴附帶有含 60 首內置樂曲的音樂庫。所有 60 首樂曲可以從頭到尾依順序播放。

內置樂曲的全曲播放

1. 在按住 **FUNCTION** 鈕的同時，按 **SONG ▶/■** 鈕。
 - 內置樂曲開始從 01 至 60 依順序反復示範播放。
 - 在示範曲演奏過程中，您可以在鍵盤上隨之彈奏。鍵盤配置的音色是預設給播放樂曲的音色。
 - 在示範曲播放過程中，您可以選擇一首特定樂曲。有關詳情，請參閱“指定音樂庫樂曲的播放”一節中的第 2 步。
2. 再次按 **SONG ▶/■** 鈕可停止內置樂曲的播放。

註

- 在示範曲播放過程中，只能進行上述樂曲選擇及播放停止操作。

指定音樂庫樂曲的播放

音樂庫含有內置樂曲（01 至 60），以及一首從電腦傳入數位鋼琴記憶器中的樂曲（61）*。使用下述操作可選擇其中一首樂曲進行播放。

* 您可以從互聯網下載樂曲，然後將其從電腦傳送到數位鋼琴的記憶器中。有關詳情請參閱第 Ch-29 頁上的“與電腦的樂曲資料傳輸”一節。

1. 在第 A-1 頁上的樂曲表中找到要播放的樂曲的編號。
2. 要切換到其他樂曲時，在按住 **FUNCTION** 鈕的同時用 **SONG SELECT** 鍵指定樂曲編號。

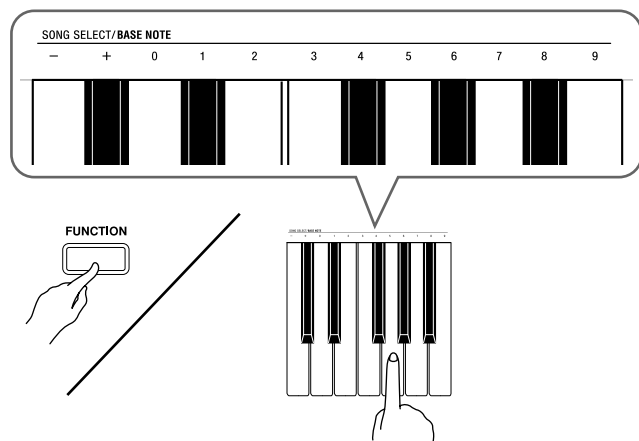

- 按 + 或 - 鍵可遞增或遞減樂曲編號。
- 可以使用數字鍵（0 至 9）輸入兩位數樂曲編號。必須輸入所有兩個數字。

例如：要選擇樂曲 08 時，輸入 0 後輸入 8。

3. 按 **SONG ▶/■** 鈕。

- 樂曲開始播放。

4. 要停止播放時，再次按 **SONG ▶/■** 鈕。
- 樂曲結束時播放將自動停止。



- 同時按 + 及 - 鍵可選擇編號為 01 的樂曲。
- 您還可以調節樂曲的播放速度及音量。有關詳情請參閱第 Ch-16 頁上的“鍵盤設定的配置”一節。

使用音樂庫樂曲的練習

您可以關掉樂曲的左手或右手部分，並在鋼琴上隨之彈奏這部分。



- 音樂庫中含有數首二重奏曲。選擇了二重奏曲後，您可以關掉第一鋼琴的 <Primo> 或第二鋼琴的 <Secondo> 音色，並隨之在鍵盤上彈奏。

準備

- 選擇要進行練習的樂曲並調節速度。請參閱第 Ch-16 頁上的“鍵盤設定的配置”一節。
- 有些樂曲會在中途改變速度，以產生特殊的音樂效果。

1. 在按住 **FUNCTION** 鈕的同時，按 **RECORDER (L)** 鈕或 **METRONOME (R)** 鈕選擇要關閉的部分。
- 按其中一個按鈕打開（按鈕燈點亮）或關閉（按鈕燈熄滅）該部分。

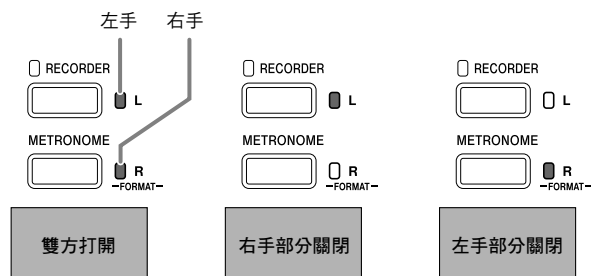

2. 按 **SONG ▶/■** 鈕。
- 不含您在第 1 步關閉的部分的播放開始。
3. 在鍵盤上彈奏未演奏出的部分。
4. 要停止播放時，再次按 **SONG ▶/■** 鈕。

錄音及播放

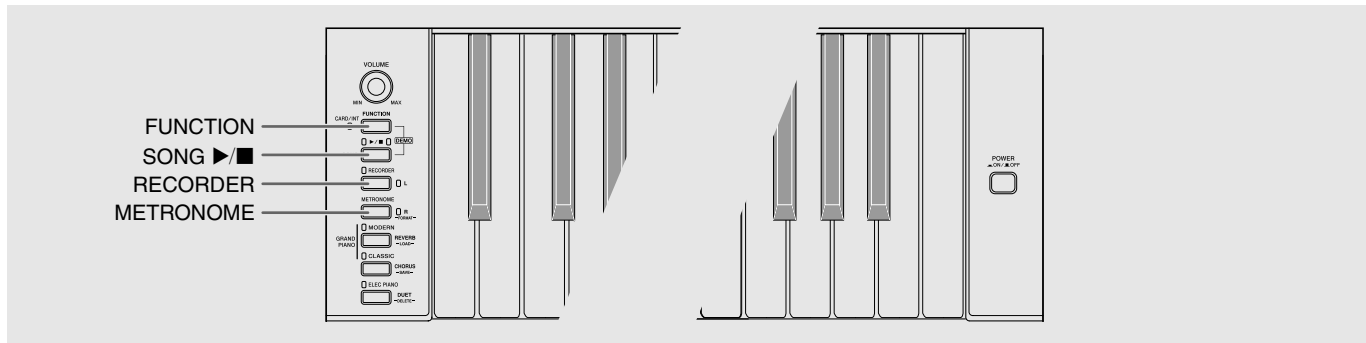

您彈奏的音符可以保存在數位鋼琴的記憶器中，以便以後播放。

音軌

音軌是記錄資料的載體，每首樂曲含有兩個音軌：音軌 1 及音軌 2。各音軌可分別錄音，然後再通過混合作為一首樂曲播放。



記憶器容量

- 數位鋼琴的記憶器中能記錄約 5,000 個音符。
- 記憶器的剩餘容量已很少時，**RECORDER** 鈕燈將高速閃動。
- 當記憶器中的音符數超過限度時錄音自動停止。

錄音資料

- 鍵盤彈奏
- 使用的音色
- 踏板操作
- 回響及合唱設定（僅限音軌 1）
- 速度設定（僅限音軌 1）
- 疊加設定（僅限音軌 1）
- 分割設定（僅限音軌 1）
- 音律及貝司音符設定（僅限音軌 1）
- 八度移位設定（僅限音軌 1）

錄音資料的儲存

- 開始一次新的錄音會刪除記憶器中以前錄製的所有資料。
- 若在錄音過程中斷電，音軌中的所有錄音資料都將被刪除。

重要!

- CASIO COMPUTER CO., LTD. 對於因故障、維修或任何其他原因引起的錄音資料的丟失所導致的任何損害、損失或第三方的索賠不負任何責任。

RECORDER 鈕的使用

按 **RECORDER** 鈕可依下示順序循環選換錄音選項。

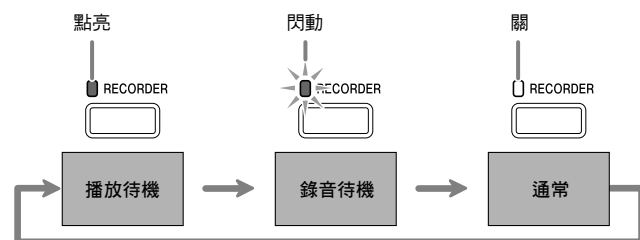

如何對樂曲的特定音軌進行錄音

在對一首樂曲的一個音軌進行了錄音後，您可以在播放第一個音軌中的錄音的同時，對另一個音軌進行錄音。

1. 按 **RECORDER** 鈕兩次使其燈閃動。

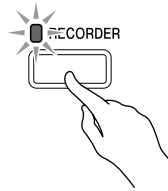

- 此時，**L** 燈將閃動表示數位鋼琴已準備好對音軌 1 進行錄音。



2. 在按住 **FUNCTION** 鈕的同時，按 **RECORDER (L)** 鈕或 **METRONOME (R)** 鈕選擇要錄音的音軌。

- 確認錄音音軌的指示燈閃動。
- 音軌 1：L 燈
- 音軌 2：R 燈

例如：選擇了音軌 1



3. 選擇錄音時要使用的音色及音效 (僅限音軌 1)。

- 音色 (第 Ch-4 頁)
- 音效 (第 Ch-7 頁)



- 若要在錄音過程中讓節拍器打拍，請在設定了節拍及速度之後按 **METRONOME** 鈕。有關詳情請參閱第 Ch-8 頁上的“節拍器的使用”一節。

4. 在鍵盤上開始彈奏。

- 錄音將自動開始。

5. 要停止錄音時，按 **SONG ▶/■** 鈕。

- 此時 **RECORDER** 鈕燈及錄音音軌燈從閃動變為點亮。
- 要播放剛錄音的音軌時，按 **SONG▶/■** 鈕。

6. 錄音或播放完畢後，按 **RECORDER** 鈕使其燈熄滅。

如何在播放樂曲的一個音軌的同時對另一個音軌進行錄音

1. 按 **RECORDER** 鈕使其燈點亮。

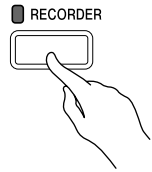

2. 在按住 **FUNCTION** 鈕的同時，按 **RECORDER (L)** 鈕或 **METRONOME (R)** 鈕選擇要在錄音過程中播放的音軌。

3. 按 **RECORDER** 鈕使其燈閃動。

- 這將使 **L** 燈閃動。

4. 在按住 **FUNCTION** 鈕的同時，按 **RECORDER (L)** 鈕或 **METRONOME (R)** 鈕選擇要錄音的音軌。

- 確認錄音音軌的指示燈閃動。
- 例如：要在播放音軌 1 的同時對音軌 2 進行錄音時

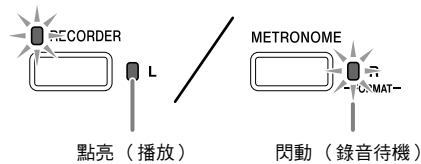

5. 選擇錄音時要使用的音色及音效 (僅限音軌 1)。

6. 按 **SONG ▶/■** 鈕或在鍵盤上進行彈奏。

- 此時，錄音音軌的播放及另一個音軌的錄音將同時開始。

7. 要停止錄音時，按 **SONG ▶/■** 鈕。

從數位鋼琴記憶器的播放

1. 按 **RECORDER** 鈕使其燈點亮。

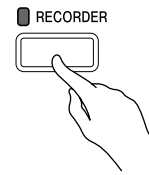

註

- 當一首樂曲在兩個音軌上都錄有資料時，需要時您可以關閉一個音軌，而只播放另一個音軌。

2. 按 **SONG ▶/■** 鈕。

- 您選擇的樂曲及 / 或音軌開始播放。

註

- 音軌播放過程中，您可以改變速度設定。
- 再次按 **SONG ▶/■** 鈕可停止播放。

錄音資料的刪除

下述操作步驟用於刪除樂曲的一個特定音軌。



重要!

- 下述操作步驟刪除所選音軌中的所有資料。請注意，刪除操作不能撤消。在執行下述操作之前，必須檢查確認您已不再需要數位鋼琴記憶器中的資料。

1. 按 **RECORDER** 鈕兩次使其燈閃動。

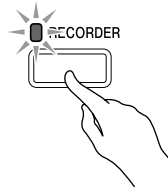

2. 在按住 **FUNCTION** 鈕的同時，按 **RECORDER (L)** 鈕或 **METRONOME (R)** 鈕選擇要刪除的音軌。

3. 按 **RECORDER** 鈕直到其燈點亮。

- 此時您在本操作中第 2 步選擇的音軌的燈將閃動。

例如：若您選擇刪除音軌 2

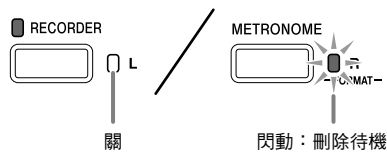

4. 再次在按住 **FUNCTION** 鈕的同時，按對應要刪除的音軌 **RECORDER (L)** 鈕或 **METRONOME (R)** 的按鈕。

- 鋼琴刪除所選音軌並進入播放待機狀態。
- 通過按 **RECORDER** 鈕兩次使其燈熄滅可隨時取消刪除操作。



註

- 從第 3 步開始，直到實際執行刪除操作的第 4 步，數位鋼琴上只有 **METRONOME (R)** 鈕及 **RECORDER (L)** 鈕起作用。其他按鈕無效。

鍵盤設定的配置

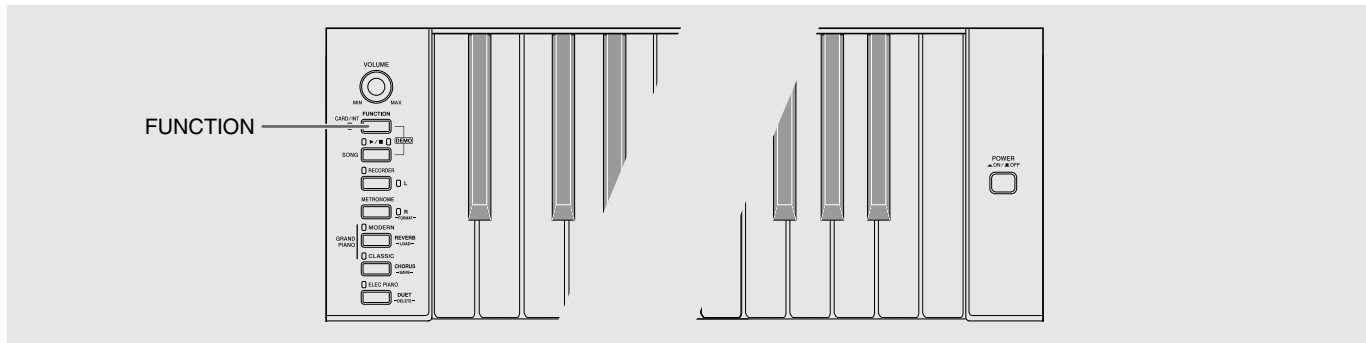

除選擇音色及音樂庫樂曲之外，**FUNCTION** 鈕還可與鍵盤琴鍵組合配置音效、觸鍵感應及其他設定。

如何用鍵盤配置設定

1. 在第 Ch-18 - Ch-20 頁上的“參數表”中找到要配置的設定，並記下其詳情。
2. 按照第 Ch-17 頁上的“用於配置設定的鍵盤琴鍵”一節中的說明在鍵盤上找到要配置的設定的位置。
3. 在按住 **FUNCTION** 鈕的同時，按要配置設定的鍵盤琴鍵。
 - 數位鋼琴將在配置了設定後發出操作音。
 - 例如：要將移調設定降低一個半音時

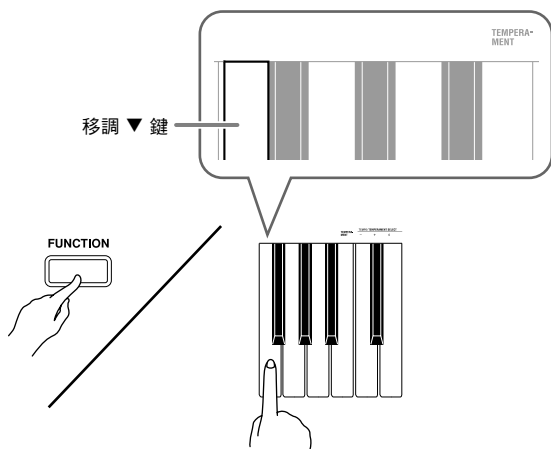

4. 鬆開 **FUNCTION** 鈕完成設定操作。



- 通過配置可以使數位鋼琴在第 3 步不發出操作音。有關詳情請參閱第 Ch-18 - Ch-20 頁上的“參數表”中的“@ 操作音”一節。

鍵盤設定的操作種類

使用鍵盤琴鍵配置設定時，您可以執行三種操作。A 類，B 類及 C 類。

A 類：直接輸入

例如：按 STRINGS 鍵盤琴鍵選擇 STRINGS 1 音色。

B 類：用 + 及 - 鈕或 ▼ 及 ▲ 鍵盤琴鍵升高或降低設定。

- 按住一個鍵可高速升高或降低設定。
- 要返回初始預設設定時，同時按兩個鍵。

C 類：使用數字鍵（0 至 9）輸入數值

例如：要輸入“120”時，按 1、2、0 鍵。



- 通過檢查第 Ch-18 - Ch-20 頁上的“參數表”中的“操作類型”一欄可以找到各設定可使用的操作類型。

用於配置設定的鍵盤琴鍵

- 數字 ① 至 ⑳ 對應第 Ch-18 - Ch-20 頁上的“參數表”中的相同數字。

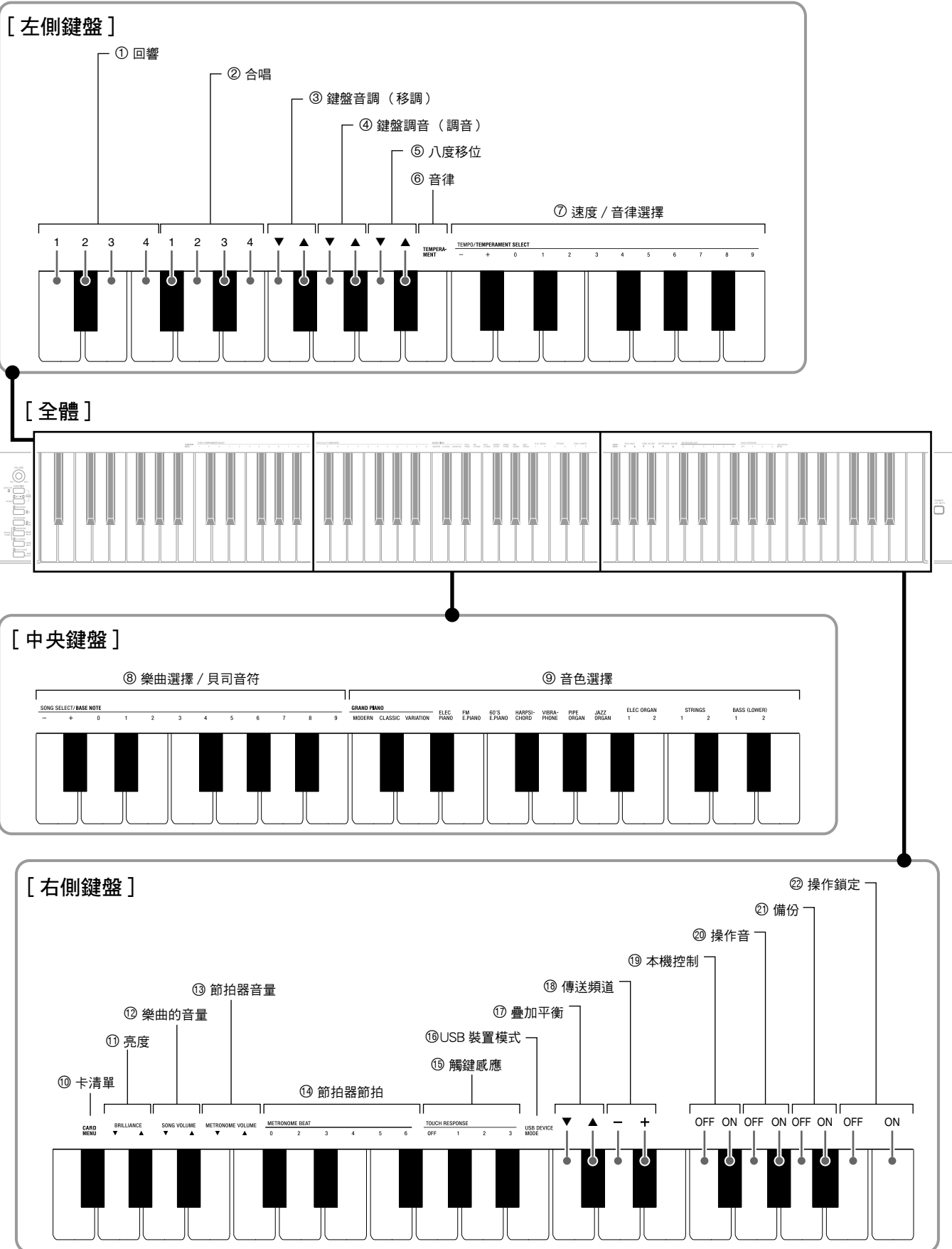

鍵盤設定的配置

參數表

■ 音色

參數	設定	操作類型 (第 Ch-16 頁)	說明	備註
① 回響	1 至 4 預設：2	A	指定音符的回響。(第 Ch-7 頁)	
② 合唱	1 至 4 預設：2	A	控制音符的寬度。(第 Ch-7 頁)	
⑨ 音色選擇	參閱第 Ch-4 頁。 預設：GRAND PIANO (MODERN)	A	為鍵盤配置音色。(第 Ch-4 頁)	
⑩ 亮度 (BRILLIANCE)	-3 至 0 至 3 預設：0	B	指定音符的亮度。(第 Ch-5 頁)	
⑰ 疊加平衡	-24 至 0 至 24 預設：0	B	指定主音色與疊加音色之間的音量 平衡。(第 Ch-6 頁)	

■ 樂曲 / 節拍器

參數	設定	操作類型 (第 Ch-16 頁)	說明	備註
⑦ 速度 (TEMPO)	20 至 255 預設：120	B (+/-) C (0 至 9)	指定音樂庫樂曲、節拍器、錄音及 播放等的速度。(第 Ch-8 頁)	<ul style="list-style-type: none"> • 使用數字鍵 (0 至 9) 輸入數值時必須輸入 三位數字。 <i>例如</i>：要輸入 90 時，應輸入 0、9、0 (需要前置零)。 • 錄音過程中，同時按 + 及 - 鈕可設定為 120。
⑧ 樂曲選擇 (SONG SELECT)	01 至 61 預設：01	B (+/-) C (0 至 9)	選擇一首音樂庫樂曲。 (第 Ch-10 頁)	<ul style="list-style-type: none"> • 使用數字鍵 (0 至 9) 輸入數值時必須輸入 兩位數字。 <i>例如</i>：要輸入 8 時，應輸入 0、8 (需要 前置零)。 • 錄音過程中不能改變此設定。
⑫ 樂曲的音量 (SONG VOLUME)	00 至 42 預設：42	B	設定音樂庫的播放音量。	
⑬ 節拍器的音量 (METRONOME VOLUME)	00 至 42 預設：36	B	指定節拍器的音量。(第 Ch-8 頁)	
⑭ 節拍器的節拍 (METRONOME BEAT)	0、2、3、4、5、 6 預設：4	A	指定節拍器的拍數。(第 Ch-8 頁)	<ul style="list-style-type: none"> • 音樂庫樂曲的播放過程中不能改變節拍器的 節拍設定。

■ 鍵盤

參數	設定	操作類型 (第 Ch-16 頁)	說明	備註
③ 鍵盤音調 (移調)	-12 至 0 至 12 預設：0	B	以半音為單位升高或降低數位鋼琴的調音。	<ul style="list-style-type: none"> 音樂庫樂曲播放過程中或在二重奏模式中，不能配置移調設定。 提高數位鋼琴的音調可能會使高音區中的音符失真。
④ 鍵盤調音 (調音)	-99 至 0 至 99 預設：0	B	從標準音高 A4 = 440 Hz 起以 1 分為單位 (100 分 = 1 個半音) 升高或降低數位鋼琴的全體音高。	<ul style="list-style-type: none"> 音樂庫樂曲的播放過程中不能改變音高設定。
⑤ 八度移位	-2 至 0 至 2 預設：0	B	以八度為單位改變鍵盤的音域。	<ul style="list-style-type: none"> 主音色部分及疊加音色部分都可配置八度移位設定。 分割音色部分不能配置八度移位設定。
⑥ 音律 (TEMPERAMENT) ⑦ 音律選擇 (TEMPERAMENT SELECT) ⑧ 音律的貝司音符 (BASE NOTE)	音律： 00 至 16 貝司音符： -, +, 0 至 9 (C 至 B) 預設： 音律：00 (平均律) 貝司音符：C	按住 FUNCTION 鈕的同時按下下列各 鍵盤琴鍵。 1. TEMPERAMENT (⑥) 2. TEMPERAMENT SELECT (⑦) 3. BASE NOTE (⑧)	您可以將鍵盤的音階 (調音系統) 從標準的平均律改變為其他音階，以便更適合演奏印度音樂、阿拉伯音樂、古典樂曲等等。	<p>< 音律 > 00: 平均律 / 01: Pure Major / 02: Pure Minor / 03: Pythagorean / 04: Kirnberger 3 / 05: Werckmeister / 06: Mean-Tone / 07: Rast / 08: Bayati / 09: Hijaz / 10: Saba / 11: Dashti / 12: Chahargah / 13: Segah / 14: Gurjari Todi / 15: Chandrakauns / 16: Charukeshi</p> <p>< 貝司音符 > -: C / +: C# / 0: D / 1: E♭ / 2: E / 3: F / 4: F# / 5: G / 6: A♭ / 7: A / 8: B♭ / 9: B</p>
⑮ 觸鍵感應 (TOUCH RESPONSE)	關(OFF), 1 至 3 預設：2	A	指定鍵盤琴鍵的相對感應。 設定為小數值時，較輕的按鍵亦將產生強大的聲音。	

鍵盤設定的配置

■ MIDI 及其他設定

參數	設定	操作類型 (第 Ch-16 頁)	說明	備註
⑮ USB 裝置模式 (USB DEVICE MODE)	MIDI, 儲存 預設: MIDI	-	通過 USB 電纜與電腦連接之後, 數位鋼琴會自動進入 MIDI 模式。要將錄入記憶器的樂曲資料保存到電腦上時或從電腦向數位鋼琴的記憶器載入樂曲資料時請選擇儲存模式。(第 Ch-29 頁)	<ul style="list-style-type: none"> 當此設定被選擇為儲存時, GRAND PIANO (MODERN, CLASSIC) 及 ELEC PIANO 鈕燈閃動, 而所有其他的燈熄滅。 此時所有數位鋼琴操作無效。 按 USB 裝置模式鍵盤琴鍵可選換 MIDI 及儲存模式。
⑯ 傳送頻道	01 至 16 預設: 01	B	指定一個 MIDI 頻道 (1 至 16) 作為傳送頻道, 用於向外接裝置傳送 MIDI 訊息。	
⑰ 本機控制	關, 開 預設: 開	A	本機控制選擇為 “Off” (關) 會切斷數位鋼琴的音源, 因此按琴鍵時沒有聲音從數位鋼琴發出。	<ul style="list-style-type: none"> 音樂庫樂曲的播放過程中不能改變本機控制設定。
⑱ 卡清單 (CARD MENU)	關, 開 預設: 關	-	指定保存、載入、刪除或格式化等卡功能 (第 Ch-21 頁)。	
⑳ 操作音	關, 開 預設: 開	A	在按住 FUNCTION 鈕的同時按鍵盤琴鍵選擇 “Off” (關) 可關閉操作音。	<ul style="list-style-type: none"> 即使數位鋼琴關機, 此設定仍將保留。 音樂庫樂曲播放過程中, 節拍器打節拍過程中及錄音過程中不能改變操作音設定。
㉑ 備份	關, 開 預設: 關	A	當此設定被選擇為 “On” (開) 時, 數位鋼琴將保存其目前的設定 ^{*1} , 並在下次開機時復原這些設定。 若選擇為 “Off” (關), 每當數位鋼琴開機時設定 ^{*2} 將被復位為其初始預設值。	<ul style="list-style-type: none"> 音樂庫樂曲播放過程中, 節拍器打節拍過程中, 在二重奏模式中及錄音過程中不能改變備份設定。 *1 數位鋼琴不保存下列設定。 <ul style="list-style-type: none"> 二重奏模式 樂曲 LR (部分) 本機控制 *2 操作音開 / 關設定除外。
㉒ 操作鎖定	關, 開 預設: 關	A	此設定選擇為 “On” (開) 會鎖住數位鋼琴的按鈕 (電源鈕及解鎖時所需要的按鈕除外), 使所有操作都無法進行。 要防止意外的按鈕操作時可開啟操作鎖。	<ul style="list-style-type: none"> 音樂庫樂曲播放過程中, 節拍器打節拍過程中及錄音過程中不能改變操作鎖定設定。

記憶卡的使用

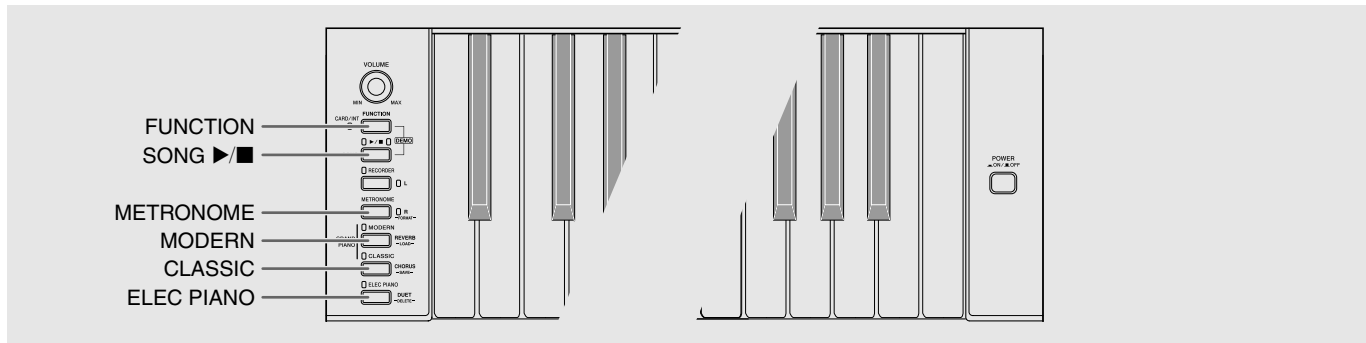

要將在數位鋼琴上錄音的樂曲（錄音器樂曲）保存到記憶卡上或將記憶卡上的樂曲載入用戶樂曲記憶器（音樂庫 61）中時可使用本節中介紹的操作。

- 請使用 2GB 以下容量的記憶卡。不能使用容量超過 2GB 的記憶卡或其他種類的記憶卡。
- 在本說明書中，“記憶卡”一詞專指 SD 記憶卡。

資料的種類

資料種類	說明 (副檔案名)	可使用的操作	
		保存到記憶卡上	從記憶卡載入
用戶樂曲 (第 Ch-29 頁)	下列兩種音樂資料之一 1. 卡西歐格式資料 (CM2) 2. 標準 MIDI 檔案 (MID) SMF 格式 0 或格式 1	-	○
錄音器樂曲 (第 Ch-12 頁)	在本數位鋼琴上錄音的樂曲資料 (MID)	○*	-

* 可轉換為標準 MIDI 檔案 (SMF 格式 0, 副檔案名為 MID) 並進行保存。

卡及卡槽須知

重要!

- 必須遵守記憶卡附帶文件中的注意事項。
- 記憶卡上有一個寫保護開關。要保護卡上的資料以防意外刪除時可以使用此開關。
- 不要在下述情況下使用記憶卡。這些情況會使記憶卡上保存的資料受到損壞。
 - 在高溫、高濕或有腐蝕性氣體的地方
 - 有強靜電及數位噪音的地方
- 在數位鋼琴上插入或取出記憶卡時切勿觸摸其觸點。
- 正在向記憶卡寫入資料或正在從記憶卡讀取資料時切勿彈出記憶卡。否則會破壞記憶卡上的資料及損壞記憶卡槽。
- 除記憶卡之外卡槽中切勿插入任何其他物品。否則有發生故障的危險。
- 從您的手指或從記憶卡上傳到記憶卡槽的靜電可能會使數位鋼琴發生故障。此種情況發生時，請關閉數位鋼琴的電源後再重新打開。
- 在記憶卡槽中長時間使用後，記憶卡可能會變得很熱。此為正常現象，並不表示發生了故障。

記憶卡的插入及取出

重要!

- 插入數位鋼琴時記憶卡的方向必須正確。強行將方向不正確的記憶卡插入卡槽會損壞記憶卡及卡槽。

1. 記憶卡的頂部必須朝上（您能看到），小心將卡插入數位鋼琴的記憶卡槽（）中直到發出喀嚓聲停止為止。

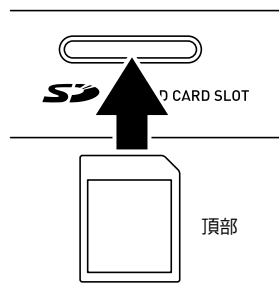

2. 要取出記憶卡時，請先向卡槽內按一下卡。記憶卡脫離後彈出一部分。從卡槽中抽出記憶卡。

記憶卡的格式化

重要!

- 在首次使用之前請先格式化記憶卡。
- 在格式化記憶卡之前，必須首先確認上面沒有任何有用的資料。
- 由本數位鋼琴進行的記憶卡格式化是一種“快速格式化”。若您要完全刪除記憶卡上的所有資料，請在電腦或一些其他設備上進行格式化。

1. 在數位鋼琴的記憶卡槽中插入要格式化的記憶卡。
確認記憶卡的寫保護開關沒有在寫保護位置，可以寫入。

2. 在按住 **FUNCTION** 鈕的同時，按 **CARD MENU** 鍵盤琴鍵。
CARD 燈閃動。

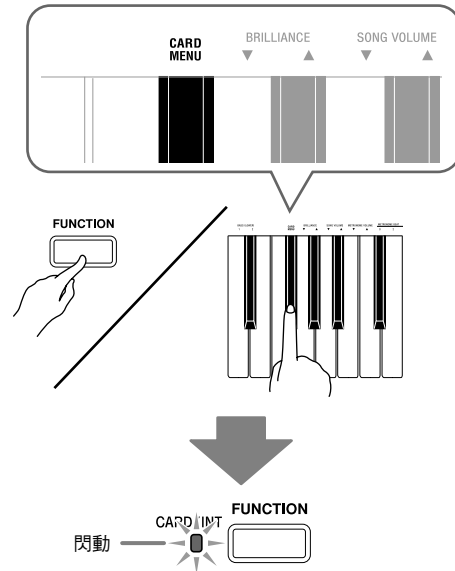

3. 按 **METRONOME (FORMAT)** 鈕。
FORMAT 燈將點亮，表示格式化模式。
• 要退出格式化模式時，請按 **FUNCTION** 鈕。

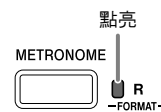

4. 按 **SONG ▶/■** 鈕。
格式化開始。

- 當 **FORMAT** 燈及 **CARD** 燈熄滅時表示格式化已完成。此時數位鋼琴退出格式化模式。

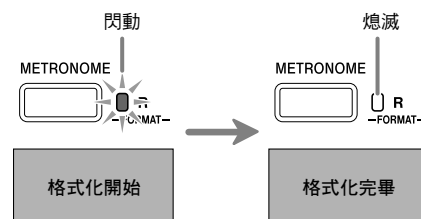

如何將錄音樂曲存入記憶卡

要將在數位鋼琴上錄音的資料作為 MIDI 檔案 (SMF 格式 0) 保存到記憶卡上時請使用下述操作。

1. 將一張記憶卡插入數位鋼琴的卡槽中。
2. 在按住 **FUNCTION** 鈕的同時，按 **CARD MENU** 鍵盤琴鍵。
CARD 燈閃動。

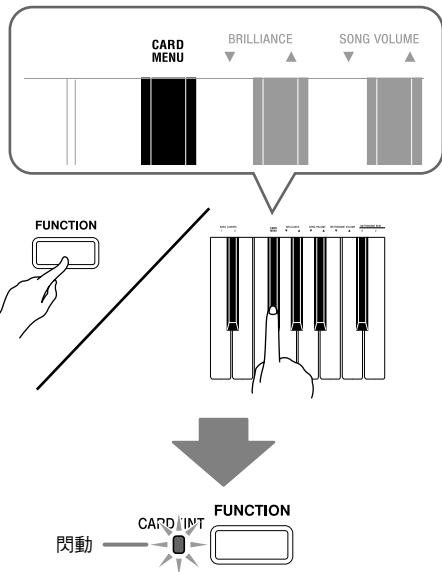

3. 按 **CLASSIC (SAVE)** 鈕。
SAVE 燈將點亮，表示資料保存模式。
• 要退出資料保存模式時，請按 **FUNCTION** 鈕。



4. 按 **SONG ►/■** 鈕。
• 此時資料保存操作開始。
• 當 SAVE 燈及 CARD 燈熄滅時表示資料已保存。此時數位鋼琴退出資料保存模式。

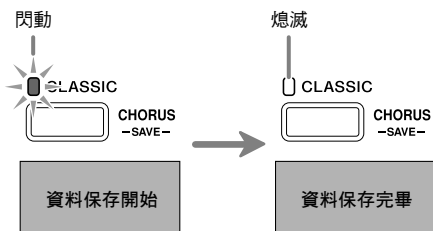

■ 記憶卡資料的儲存

上述操作在記憶卡上名為 MUSICDAT 的資料夾中保存數位鋼琴的資料。

- 在數位鋼琴上格式化記憶卡時 (第 Ch-22 頁)，MUSICDAT 資料夾自動被建立。
- 請注意，不在 MUSICDAT 資料夾中的檔案都無法由本數位鋼琴載入、刪除或更名。MUSICDAT 資料夾內的子資料夾中保存的所有檔案亦無法調用或刪除。

如何從記憶卡向數位鋼琴的記憶器載入樂曲資料

使用下述操作步驟可以從記憶卡向數位鋼琴音樂庫的樂曲編號 61 載入用戶樂曲資料 (第 Ch-29 頁)。之後，用戶樂曲可用於播放或用於課程演奏。

1. 請在電腦上將樂曲資料複製到“MUSICDAT”資料夾中。
• 數位鋼琴只識別“MUSICDAT”資料夾中前 99 個檔案 (由檔案名排序)。
2. 將記憶卡插入鋼琴的記憶卡槽中。
3. 按 **FUNCTION** 鈕。
CARD 燈點亮。
• 請注意，若您按住 **FUNCTION** 鈕時間太長，CARD 燈將不會繼續點亮。

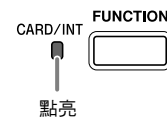

4. 在按住 **FUNCTION** 鈕的同時，用 **SONG SELECT -** 及 **+** 鍵選換樂曲。
• 通過用 SONG SELECT 鍵指定一個 01 至 99 的序列檔案編號亦可以跳到特定樂曲。但請注意，檔案編號不是檔案名的一部分。

記憶卡的使用

5. 在按住 **FUNCTION** 鈕的同時，按 **CARD MENU** 鍵盤琴鍵。
CARD 燈閃動。

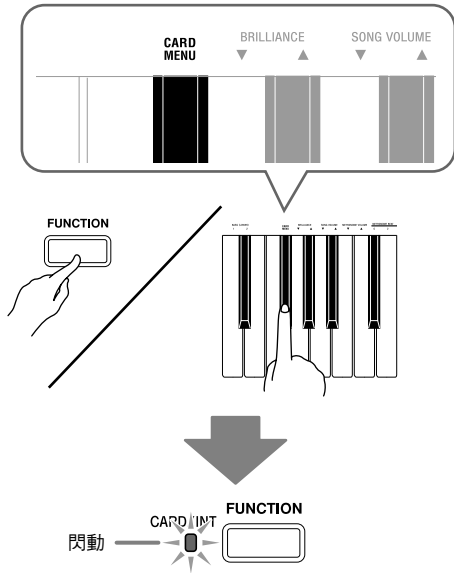

6. 按 **MODERN (LOAD)** 鈕。
LOAD 燈將點亮，表示資料載入模式。
• 要退出資料載入模式時，請按 **FUNCTION** 鈕。

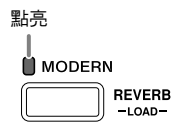

7. 按 **SONG ►/■** 鈕。
此時資料開始載入音樂庫的樂曲編號 61（用戶樂曲）下。
• 當 **LOAD** 燈及 **CARD** 燈熄滅時表示資料已載入。此時按 **SONG ►/■** 鈕可以播放載入的樂曲。

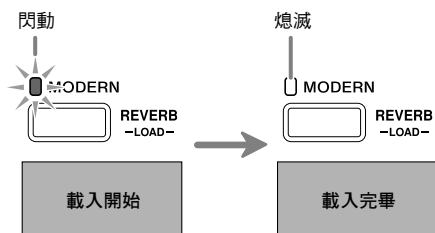

記憶卡資料的刪除

使用下述操作步驟可以刪除保存在記憶卡上“MUSICDAT”資料夾中的樂曲資料。

- 將記憶卡插入鋼琴的記憶卡槽中。
- 按 **FUNCTION** 鈕。
CARD 燈點亮。
• 請注意，若您按住 **FUNCTION** 鈕時間太長，CARD 燈將不會繼續點亮。
- 在按住 **FUNCTION** 鈕的同時，用 **SONG SELECT -** 及 **+** 鍵在“MUSICDAT”資料夾中選換樂曲並選擇一個所需要的。
• 通過用 **SONG SELECT** 鍵指定一個 01 至 99 的序列檔案編號亦可以跳到特定樂曲。但請注意，檔案編號不是檔案名的一部分。
- 在按住 **FUNCTION** 鈕的同時，按 **CARD MENU** 鍵盤琴鍵。
CARD 燈閃動。
- 按 **ELEC PIANO (DELETE)** 鈕。
DELETE 燈將點亮，表示資料刪除模式。
• 要退出資料刪除模式時，請按 **FUNCTION** 鈕。

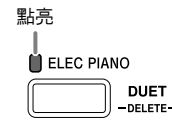

6. 按 **SONG ►/■** 鈕。
鋼琴開始刪除所選資料。
• 當 **DELETE** 燈及 **CARD** 燈熄滅時表示資料已刪除。此時數位鋼琴退出資料刪除模式。

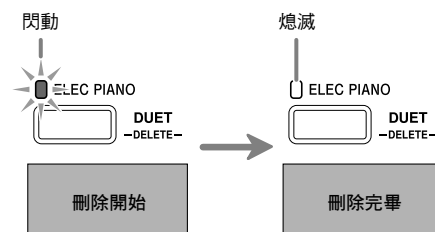

記憶卡上樂曲的簡易播放

使用下述操作步驟可以播放記憶卡上保存的用戶樂曲（第 Ch-29 頁），而不需要將樂曲載入數位鋼琴的記憶器（音樂庫的樂曲編號 61）。

- 請在電腦上將樂曲資料複製到“MUSICDAT”資料夾中。
 - 數位鋼琴只識別“MUSICDAT”資料夾中前 99 個檔案（由檔案名排序）進行播放。
- 將記憶卡插入鋼琴的記憶卡槽中。
- 按 **FUNCTION** 鈕。

CARD 燈點亮。

 - 請注意，若您按住 **FUNCTION** 鈕時間太長，CARD 燈將不會繼續點亮。
- 按 **SONG** ▶/■ 鈕。

資料夾中的第一個檔案開始播放。

 - 再次按 **SONG** ▶/■ 鈕可停止播放。
- 在按住 **FUNCTION** 鈕的同時，用 **SONG** SELECT - 及 + 鍵選換樂曲。
 - 通過用 **SONG** SELECT 鍵指定一個 01 至 99 的序列檔案編號亦可以跳到特定樂曲。但請注意，檔案編號不是檔案名的一部分。
- 要退出卡樂曲播放模式時，請按 **FUNCTION** 鈕使 CARD 燈熄滅。
 - 請注意，若您按住 **FUNCTION** 鈕時間太長，CARD 燈將不熄滅。

如何將資料保存到數位鋼琴的記憶器（內部區域）中而非記憶卡上

當數位鋼琴的記憶卡槽中沒有記憶卡插入時，數位鋼琴的內部記憶區中可保存最多約 4MB 的資料。使用與記憶卡操作相同的步驟可以載入或刪除內部記憶區中的資料。

- 從數位鋼琴的記憶卡槽中取出記憶卡（第 Ch-22 頁）。
 - 從卡槽中取出記憶卡後便可使用內部記憶區進行資料操作（保存、載入、刪除、播放）。

目的	操作
向內部記憶區保存資料	執行“如何將錄音樂曲存入記憶卡”（第 Ch-23 頁）下從第 2 步開始的操作。
從內部記憶區載入資料	執行“如何從記憶卡向數位鋼琴的記憶器載入樂曲資料”（第 Ch-23 頁）下從第 3 步開始的操作。
從內部記憶區刪除資料	執行“記憶卡資料的刪除”（第 Ch-24 頁）下從第 2 步開始的操作。
播放內部記憶區中的樂曲	執行“記憶卡上樂曲的簡易播放”（第 Ch-25 頁）下從第 3 步開始的操作。

記憶卡的使用

錯誤指示符

下面介紹當由於資料傳輸失敗或一些其他原因而出現錯誤時，指示燈如何指示錯誤種類。

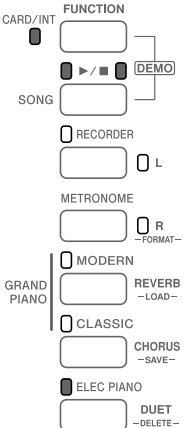
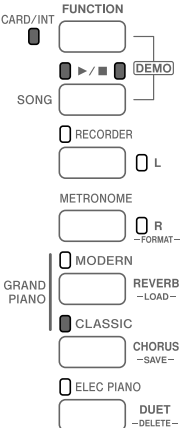
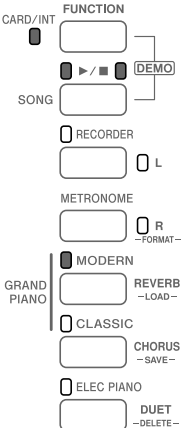
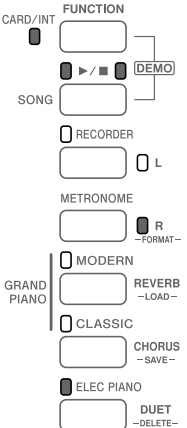
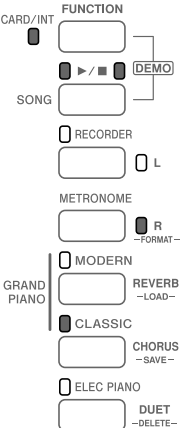
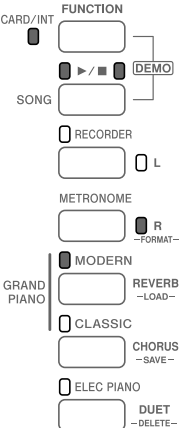
<p>燈</p>						
<p>錯誤種類</p>	<p>No Card</p>	<p>No File</p>	<p>No Data</p>	<p>Protect</p>	<p>ReadOnly</p>	<p>MediaFull</p>
<p>原因</p>	<p>1. 插在數位鋼琴的卡槽中的記憶卡未正確插入。 2. 有些操作進行過程中取出了記憶卡。</p>	<p>1. 記憶卡上沒有 MUSICDAT 資料夾 (第 Ch-23 頁)。 2. MUSICDAT 資料夾中沒有可載入或可播放的檔案。</p>	<p>要向記憶卡保存資料時卻沒有可保存的資料。</p>	<p>記憶卡處於寫保護狀態。</p>	<p>記憶卡上已存在與您要使用的檔案名相同的只讀檔案。</p>	<p>1. 記憶卡上已沒有足夠的存儲空間。 2. 數位鋼琴的記憶器中已沒有足夠的存儲空間。</p>
<p>對策</p>	<p>1. 在記憶卡槽中正確插入記憶卡。 2. 任何操作進行過程中都不要取出記憶卡。</p>	<p>1. 在記憶卡上建立 MUSICDAT 資料夾或在數位鋼琴上格式化記憶卡 (第 Ch-22 頁)。 2. 將要載入或播放的檔案移動到記憶卡的 MUSICDAT 資料夾中。</p>	<p>在進行保存操作之前進行一些錄音。</p>	<p>切換記憶卡的寫保護開關，使其可寫入。</p>	<ul style="list-style-type: none"> • 使用其他檔案名保存新檔案。 • 移除現有檔案的只讀屬性並用新檔案覆蓋。 • 使用其他的記憶卡。 	<p>1. 刪除記憶卡上的一些檔案，為新資料騰出空間 (第 Ch-24 頁)，或使用其他卡。 2. 從數位鋼琴的記憶器中刪除部分或所有用戶資料，為新資料騰出空間。</p>

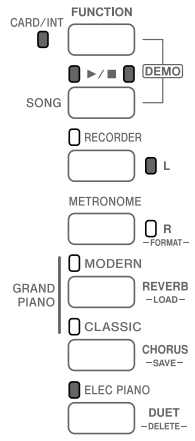
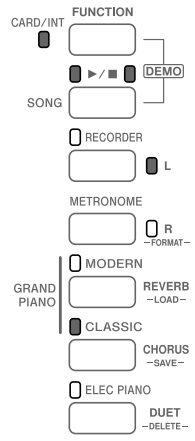
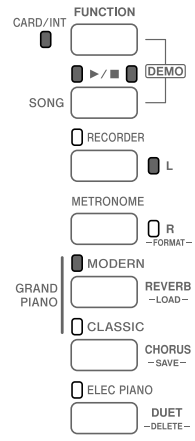
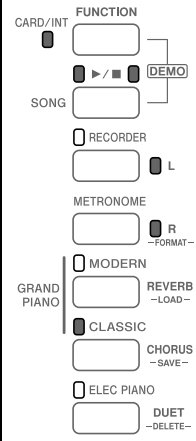
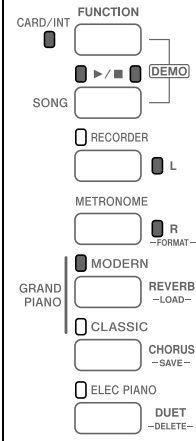
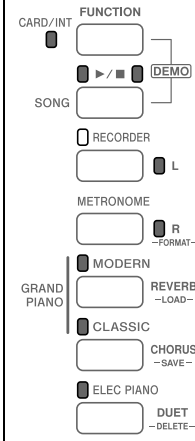
燈						
錯誤種類	Not SMF01	SizeOver	WrongDat	Convert	Format	Media R/W
原因	您試圖播放 SMF 格式 2 的樂曲資料。	記憶卡上的樂曲資料過大，無法播放。	1. 記憶卡上的資料已損壞。 2. 記憶卡上含有本數位鋼琴無法使用的資料。	數位鋼琴記憶器已沒有足夠的容量用於將錄音器樂曲（第 Ch-12 頁）轉換為 SMF 資料並保存到記憶卡上。	1. 記憶卡的格式與本數位鋼琴不相容。 2. 記憶卡的容量超過了 2GB。 3. 記憶卡上的資料已損壞。	1. 記憶卡上的資料已損壞。 2. 數位鋼琴的記憶器已損壞。
對策	本數位鋼琴只能播放格式 0 或格式 1 的 SMF。	本數位鋼琴只能播放最大約 65KB 的樂曲檔案。	—	若可能，通過刪除不需要的音軌（第 Ch-15 頁）壓縮錄音器樂曲檔案。	1. 在數位鋼琴上格式化記憶卡（第 Ch-22 頁）。 2. 請使用 2GB 以下容量的記憶卡。 3. 使用其他的記憶卡。	1. 使用其他的記憶卡。 2. 通過複製到電腦上來備份數位鋼琴記憶器中的資料，然後關閉數位鋼琴的電源後再重新打開。請注意，在某些情況下可能會無法備份數位鋼琴的資料。

電腦的連接

您可以連接數位鋼琴與電腦並在其間交換 MIDI 資料。您演奏的資料可以從數位鋼琴傳送到電腦上正在運行的音樂軟體中，或將 MIDI 資料從電腦傳送到數位鋼琴進行播放。

電腦系統的最低要求

要傳送及接收 MIDI 資料，電腦系統必須符合下列最低要求。在與數位鋼琴連接之前，請檢查並確認電腦符合這些要求。

- 作業系統

Windows® XP (SP2 以上) *1

Windows Vista® *2

Mac OS® X (10.3.9, 10.4.11 以上, 10.5.6 以上)

*1: Windows XP Home Edition

Windows XP Professional (32 位元)

*2: Windows Vista (32 位元)

- USB 埠



重要!

- 不要與不符合上述要求的電腦進行連接。否則會使電腦出現問題。

如何連接數位鋼琴與電腦



重要!

- 必須嚴格按照下述步驟進行操作。連接錯誤將使資料無法傳送及接收。

1. 關閉數位鋼琴的電源，然後啟動電腦。

- 先不要啟動電腦上的音樂軟體！

2. 電腦啟動後，用市賣 USB 電纜將其與數位鋼琴連接。

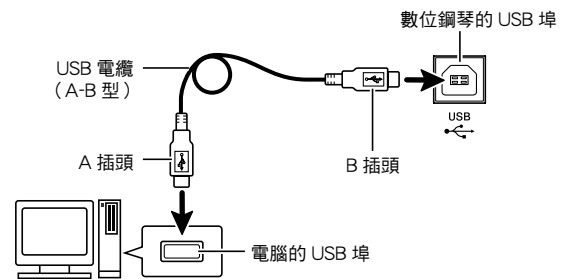

3. 打開數位鋼琴的電源。

- 若是第一次連接數位鋼琴與電腦，傳送及接收資料所需要的驅動軟體將自動被安裝在電腦上。

4. 起動電腦上的音樂軟體。

5. 配置音樂軟體的設定，選擇下列 MIDI 裝置之一。

CASIO USB-MIDI : (對於 Windows Vista ,
Mac OS X)

USB 音效裝置 : (對於 Windows XP)

- 有關如何選擇 MIDI 裝置的說明，請參閱音樂軟體附帶的用戶說明書。



重要!

- 在起動電腦上的音樂軟體之前，必須先打開數位鋼琴的電源。



註

- 連接成功後，當您關閉電腦及/或數位鋼琴的電源時，不拔下 USB 電纜亦可。
- 有關由本數位鋼琴傳送及接收的 MIDI 資料所符合的規格及連接的詳情，請參閱下示 URL 提供的最新資訊。

<http://world.casio.com/>

MIDI 的使用

什麼是 MIDI ?

MIDI 是 Musical Instrument Digital Interface (樂器數位介面) 的縮寫，是關於數位訊號及連接器的世界標準名稱。通過 MIDI 可在不同廠家生產的樂器和電腦 (機器) 之間互傳音樂資料。



- 有關 MIDI 實現的詳細資訊，請訪問 CASIO 網站：
<http://world.casio.com/>。

請參閱第 Ch-20 頁上的“傳送頻道”及“本機控制”各節。

與電腦的樂曲資料傳輸

要將錄音記憶器中的資料傳送到電腦進行儲存時，或要將樂曲載入用戶樂曲記憶區 (音樂庫 61) 時，請使用下述操作步驟。



- 重要!** 資料保存或載入過程中關閉數位鋼琴的電源會使數位鋼琴記憶器中保存的所有資料 (錄音樂曲等) 都被清除。請小心，不要在資料保存及載入操作過程中讓鋼琴意外斷電。若資料被清除，則數位鋼琴在下次開機時會需要更多的時間 (第 Ch-4 頁)。

- 從數位鋼琴的記憶卡槽中取出記憶卡 (第 Ch-22 頁)。
 - 若卡槽中插入有記憶卡，則不能在數位鋼琴與電腦之間傳送資料。
- 執行第 Ch-28 頁上的“如何連接數位鋼琴與電腦”一節中的第 1 至第 3 步操作。

3. 將數位鋼琴的 USB 裝置模式變更為儲存。

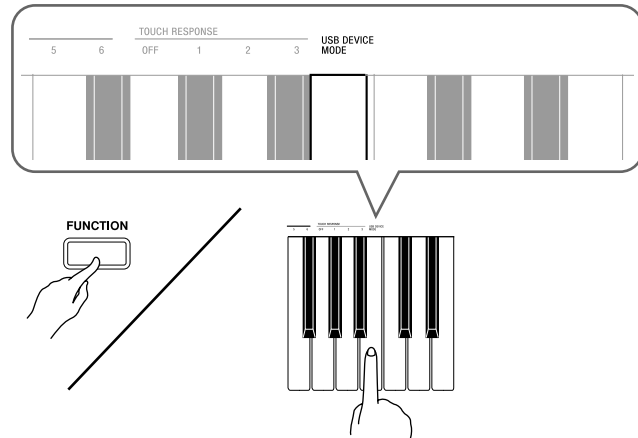

- 在按住 **FUNCTION** 鈕的同時，按對應於 USB 裝置模式的鍵盤琴鍵。
- 當此設定被改變後，**GRAND PIANO (MODERN, CLASSIC)** 及 **ELEC PIANO** 鈕燈閃動，而所有其他的燈熄滅。
- 有關詳情請參閱第 Ch-20 頁上的“USB 裝置模式 (USB DEVICE MODE)”一節。

4. 在電腦上執行所需要的操作顯示電腦的儲存裝置。

電腦的作業系統：	操作：
Windows XP	雙擊“我的電腦”。
Windows Vista	雙擊“電腦”。
Mac OS	跳過第 4 步並雙擊 Mac 桌面上的“PIANO”。

- 本數位鋼琴的記憶器將在“裝置中含有卸除式存放裝置”下顯示為“PIANO”。



電腦的連接

5. 雙擊“PIANO”。

- “PIANO”中含有名為 MUSICLIB 及 RECORDER 的資料夾。請用 MUSICLIB 將樂曲載入鋼琴的用戶樂曲記憶區（音樂庫 61），而用 RECORDER 將資料在錄音記憶器與電腦之間進行傳送。

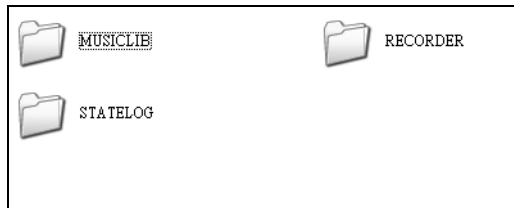

資料種類	資料夾名	檔案名及副檔案名*
用戶樂曲	MUSICLIB	BIDSNG01.MID: SMF 格式資料（格式 0/1） BIDSNG01.CM2: CASIO 原裝格式資料
錄音記憶器資料	RECORDER	BIDREC01.CSR: CASIO 原裝格式資料

* 在開始儲存或載入操作之前，請首先檢查檔案名及副檔名，確保與本欄中表示的之一一致。

重要！

- Windows XP 與 Windows Vista 的初始預設配置為隱藏檔案的副檔名。要顯示副檔名時請在電腦上執行下述之一的操作。

要在 Windows XP 下顯示副檔名時

1. 打開所需要的資料夾。
2. 單擊〔工具〕清單上的〔資料夾選項〕。
3. 單擊〔檢視〕標籤。在〔高階設定〕列表中清除〔隱藏已知檔案類型的副檔名〕旁邊的核對方塊。
4. 單擊〔確定〕。

要在 Windows Vista 下顯示副檔名時

1. 單擊〔開始〕鈕打開資料夾選項，單擊〔控制台〕，單擊〔外觀與個性化〕後單擊〔資料夾選項〕。
2. 單擊〔檢視〕標籤。在〔高階設定〕中清除〔隱藏已知檔案類型的副檔名〕核對方塊。
3. 單擊〔確定〕。

如何將樂曲載入用戶樂曲記憶器（音樂庫 61）

1. 將要載入用戶樂曲記憶器的檔案（.MID 或 .CM2）複製到 MUSICLIB 資料夾中。
2. 將檔案名變更為 BIDSNG01，副檔名為 .MID 或 .CM2。

- 若 MUSICLIB 資料夾裏 BIDSNG01.MID 及 BIDSNG01.CM2 兩個檔案都有，則只有 BIDSNG01.MID 檔案被載入用戶樂曲記憶區中。在這種情況下，若您要將 BIDSNG01.CM2 檔案亦載入，請將 BIDSNG01.MID 檔案名改為其他名稱。

註

- 在 MUSICLIB 資料夾中已存在名為 BIDSNG01.MID 的檔案的情況下，若您要將複製的檔案改名為 BIDSNG01.MID，則“無法重新命名 MIDIDATA.MID”訊息會出現在電腦畫面上。請將目前的 BIDSNG01.MID 檔案改為其他檔案名，然後將複製的檔案改名為 BIDSNG01.MID。

如何在數位鋼琴與電腦之間傳送錄音記憶器資料

要將數位鋼琴的錄音記憶器中的資料傳送到電腦中時，請將 RECORDER 資料夾中的檔案複製到電腦上。要將之前保存到電腦上的錄音資料還原回錄音記憶器中時，請將其複製回 RECORDER 資料夾中（取代目前 RECORDER 資料夾中的檔案）。

6. 檔案複製完畢後，從 USB 裝置模式返回 MIDI 模式。

- 若您使用的是 Macintosh，則執行彈出操作（將其拖入回收筒）。
- 在按住 **FUNCTION** 鈕的同時，按相應的鍵盤琴鍵。有關詳情請參閱第 Ch-20 頁上的“USB 裝置模式 (USB DEVICE MODE)”一節。
- 從 USB 裝置模式返回 MIDI 將使 MUSICLIB 中的檔案被載入用戶樂曲記憶器中，並使 RECORDER 中的檔案被載入錄音記憶器中。

重要！

- 當 **SONG** 鈕燈、**GRAND PIANO (MODERN)** 鈕、**GRAND PIANO (CLASSIC)** 鈕及 **ELEC PIANO** 鈕燈都點亮，而所有其他燈都熄滅時表示發生了資料變換錯誤。

數位鋼琴記憶器的 PIANO 磁碟中用戶樂曲的簡易播放

您可以使用下述操作步驟隨時將用戶樂曲資料複製到 PIANO 磁碟（不用放入 MUSICLIB 資料夾），以便在數位鋼琴上播放。

- 向 MUSICLIB 資料夾複製用戶樂曲檔案時，必須根據指定格式對檔案重新命名（上述第 5 步）。若使用下述操作步驟，則不需要重新命名檔案。

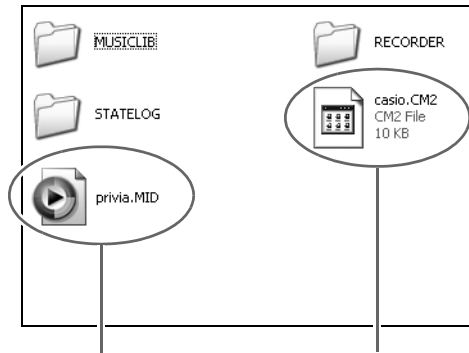

MIDI 檔案的樂曲資料

卡西歐格式的樂曲資料

- 執行前面的操作（“如何在數位鋼琴與電腦之間傳送錄音記憶器資料”）將用戶樂曲檔案複製到 PIANO 磁碟（數位鋼琴的記憶器）。
 - 數位鋼琴只識別 PIANO 磁碟中的前 99 個檔案（依檔案名排序）進行播放。
- 按數位鋼琴的 **FUNCTION (CARD/INT)** 鈕。CARD 燈點亮。
- 然後，執行“記憶卡上樂曲的簡易播放”（第 Ch-25 頁）一節中的第 4 至第 6 步操作。

如何將數位鋼琴用作記憶卡的讀取機

您可以在電腦上顯示數位鋼琴卡槽中插入的記憶卡上的內容並執行複製、刪除及其他卡操作。

- 將記憶卡插入數位鋼琴的卡槽中。
- 執行第 Ch-29 頁上從第 2 步開始的操作。

在第 4 步操作中，“PIANO”處將顯示為“SD_MMC”。雙擊“SD_MMC”顯示數位鋼琴卡槽中插入的記憶卡上的內容並根據需要進行變更。

版權

音樂、影像、電腦程式、資料庫及其他資料的創作者及版權所有者的權利受版權法保護。您只能以個人或非商業的目的複製這些作品。對於任何其他目的，所有複製（包括資料格式的變換）、修改、傳播複製品、通過網路分發或任何其他未經版權所有者許可的使用行為均可能會因侵害版權及侵害作者個人權利而被索賠及犯法起訴。因此，必須根據相應的版權法複製及使用受版權法保護的作品。

事前準備

支架的組裝

在組裝支架之前，請先用幾分鐘的時間檢查所有下示部件都有。

- 本支架未配備任何組裝所需要的工具。最好準備一個大號(+)字頭螺絲刀。

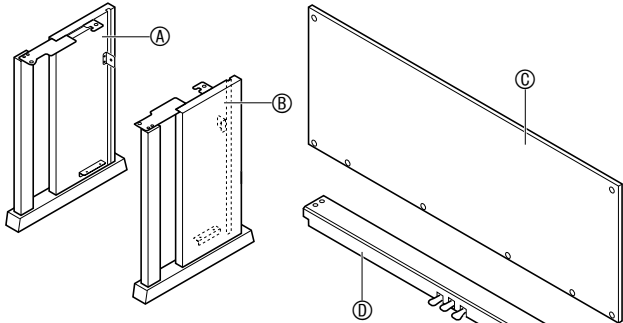

	部件	數量
E		4
F		6
G		2
H		2
I		2
J		4
K		2
L		1
M		1
N		1

重要!

- 若有丟失或損壞的，請與當地的卡西歐服務中心聯繫。
- 不要使用支架附帶螺絲以外的任何螺絲。否則有可能會損壞支架及 / 或數位鋼琴。

△注意

- 支架的組裝必須兩個人以上共同進行。
- 支架應在平坦的表面上組裝。
- 直到組裝完畢為止，不要揭下將鍵盤蓋固定到位的膠帶。揭下膠帶會使鍵盤蓋在組裝過程中打開或關閉，有造成手及手指受到傷害的危險。
- 組裝過程中，請小心不要讓手指夾在部件之間。

1. 解開將踏板線綁在橫梁 ① 背面上的帶子 ①，並從橫梁中拉出踏板線。

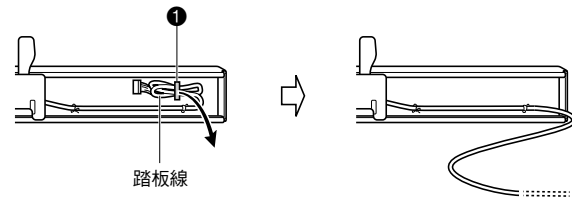

2. 將側板 ① 及 ② 安裝在橫梁 ① 上。用四個螺絲 ⑤ 固定側板。

- 安裝 ② 部分時，將托架 ③ 插入橫梁 ① 兩側的槽中。若托架 ③ 未在橫梁 ① 的兩側插到底，螺絲 ⑤ 將無法插入托架 ③ 的螺絲孔中並損壞螺絲的螺紋。
- 用螺帽 ④ 蓋在螺絲上。

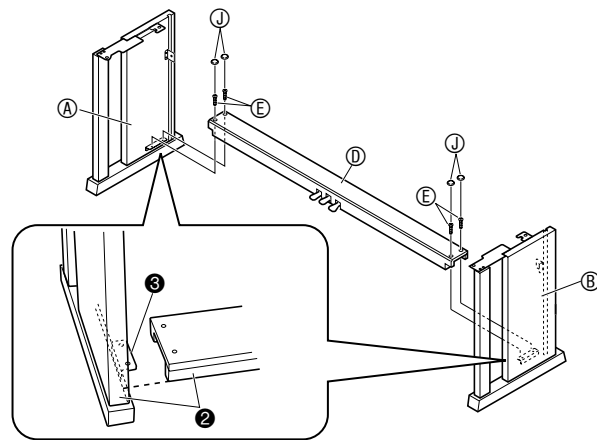

3. 將背板 ③ 插入側板的溝槽 ④ 內。

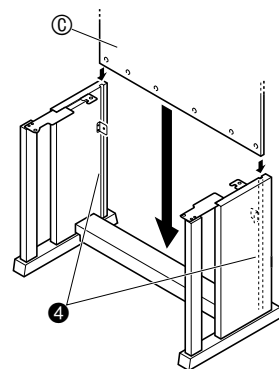

4. 用兩個螺絲 ① 將背板 ③ 的上部左右兩邊固定在側板 ④ 及 ⑤ 的托架 ⑥ 上。

- 在 ⑥ 的位置，在擰入螺絲之前要先將線夾 ⑦ 套在螺絲 ① 上。

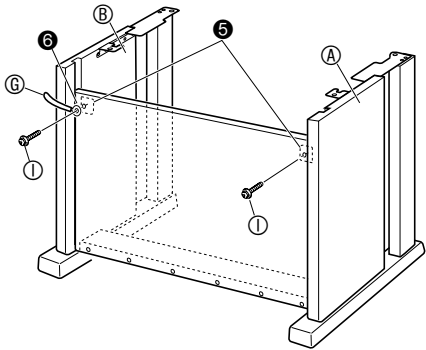

5. 然後，用六個螺絲 ⑧ 固定背板 ③ 的底部。

- 如圖所示，將一個線夾 ⑦ 套在最左邊的螺絲 ⑧ 上。

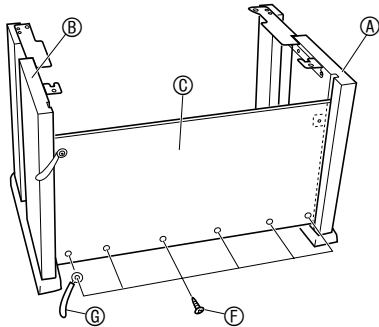

6. 調節螺絲 ⑦ 的高度，對橫梁 ⑩ 提供支撐，使其不會踩踏板時向下彎曲。

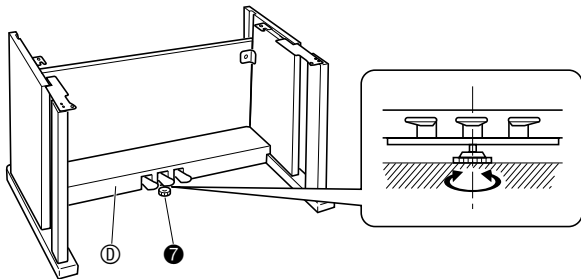

重要!

- 在未調節高度調節螺絲 ⑦ 的情況下踩踏板會損壞橫梁 ⑩。必須在操作踏板前調節高度調節螺絲 ⑦。

7. 將鋼琴放在支架上。

重要!

- 為防止您的手指夾在鋼琴與支架之間，請抓住圖中星號 (★) 所標記的鋼琴兩側的位置（不是兩端）。

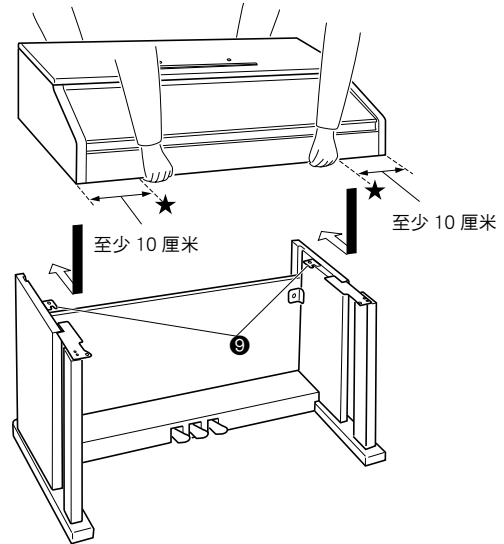

- 此時，鋼琴底部上的螺絲 ⑧ 應勾在支架托 ⑨ 的開口處。

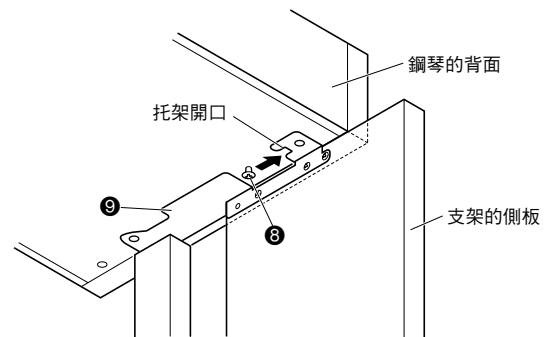

事前準備

8. 首先，用兩個蝶形螺栓 ⑨ 將鋼琴的背部固定在支架上。然後用兩個螺絲 ⑩ 固定鋼琴的前部。

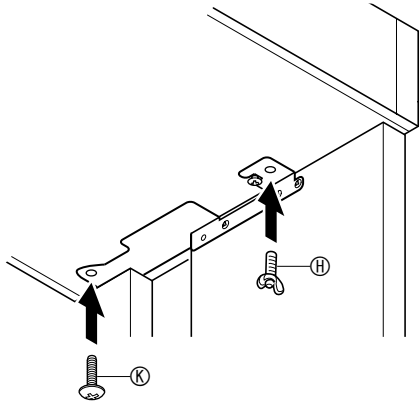

重要!

- 蝶形螺栓 ⑨ 及螺絲 ⑩ 使鋼琴不會從支架下滑落。在未擰入蝶形螺栓 ⑨ 及螺絲 ⑩ 的情況下切勿使用鋼琴。

9. 將變壓器的線夾 ⑪ 固定在電源端子 (DC24V) 的旁邊。

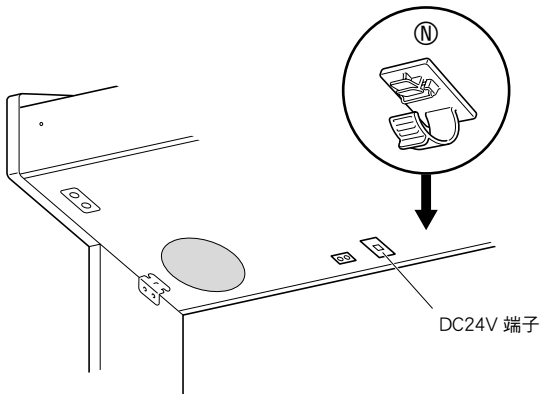

如何連接纜線

1. 將數位鋼琴附帶的交流電變壓器的插頭插入其電源端子 (DC24V)。

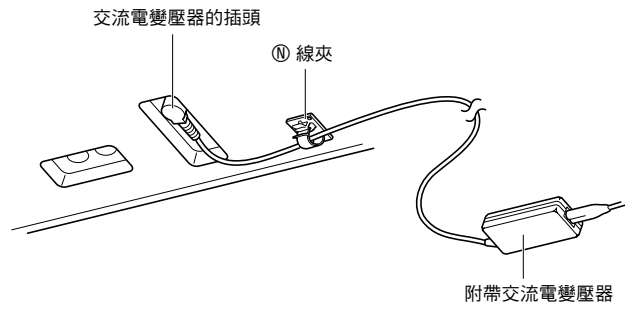

* ⑪ 線夾的使用

- 如何扣緊線夾

如圖所示，在 (a) 處用力向下按使線夾的頂端插入溝槽中。直到聽到線夾發出固定到位的聲音後鬆開。

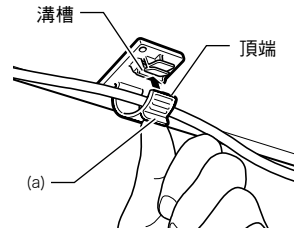

- 如何鬆開線夾

如圖所示，依箭頭所示方向按 (b) 處。

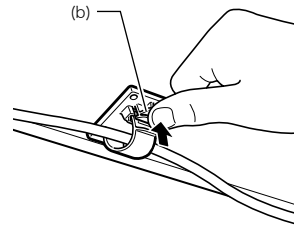

2. 如圖所示調整踏板插頭的方向，將插頭插入鋼琴底部的踏板接口內。

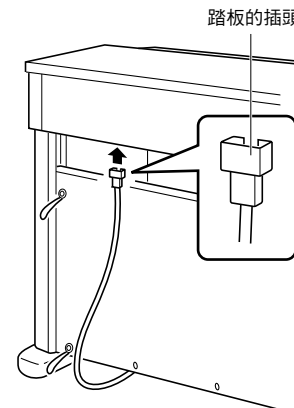

- 3.** 將交流電變壓器與踏板線捆在一起並用線夾
ⓐ 固定在如下圖所示的兩個地方。

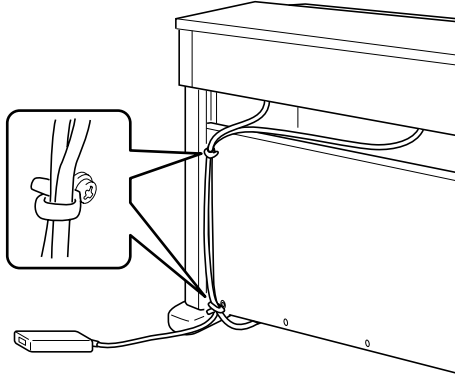

- 4.** 將數位鋼琴附帶的交流電變壓器的電源線插
入室內電源插座中，如下圖所示。

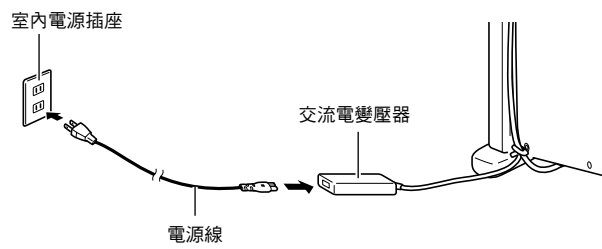

如何安裝樂譜架及耳機勾

- 1.** 將樂譜架的腳插入鋼琴頂部的孔內。

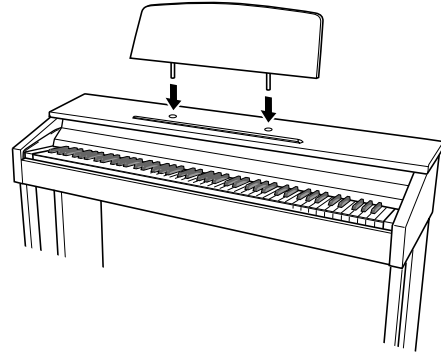

- 2.** 安裝耳機勾

- 2-1. 將耳機勾 ⓐ 插入鋼琴底部的兩個孔內。
2-2. 用螺絲 Ⓜ 將耳機勾固定到位。

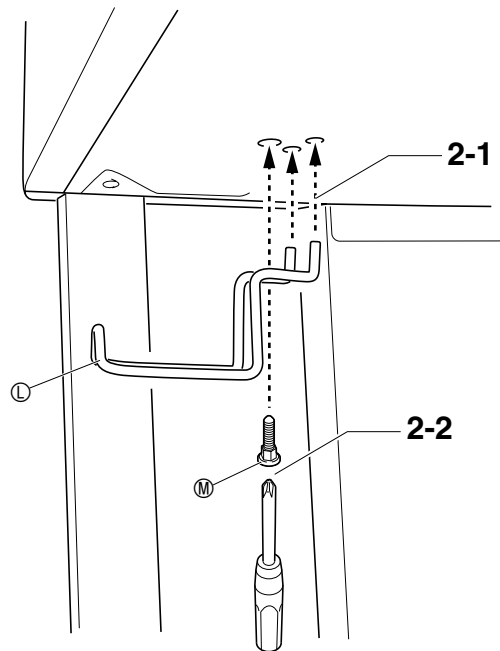

事前準備

電源插座

數位鋼琴可用標準室內電源供電。不使用數位鋼琴時必須關閉其電源。

交流電變壓器的使用

只能使用本數位鋼琴附帶的交流電變壓器（JEITA 標準，有統一的極性插頭）。使用其他種類的交流電變壓器會使數位鋼琴發生故障。

指定的交流電變壓器：AD-E24250LW

■ 關於數位鋼琴附帶的交流電變壓器

請注意下述重要須知以防止損壞交流電變壓器及電源線。

- 切勿過份用力拉扯電源線。
- 切勿反復拉電源線。
- 切勿在插頭或接頭根部擰電源線。
- 在移動鋼琴之前，必須先從電源插座拔下交流電變壓器。
- 請捲起並捆紮好電源線，但不要纏繞在交流電變壓器上。



重要！

- 切勿將數位鋼琴附帶的交流電變壓器插入本鋼琴以外的任何其他裝置內。否則有發生故障的危險。
- 在插上或拔下交流電變壓器之前，必須先關閉數位鋼琴的電源。
- 長時間使用後，交流電變壓器會變熱。此為正常現象，並不表示發生了故障。
- 使用交流電變壓器時，其標籤面要朝下。標籤面朝上時，交流電變壓器會發出電磁波。

耳機的连接

底部

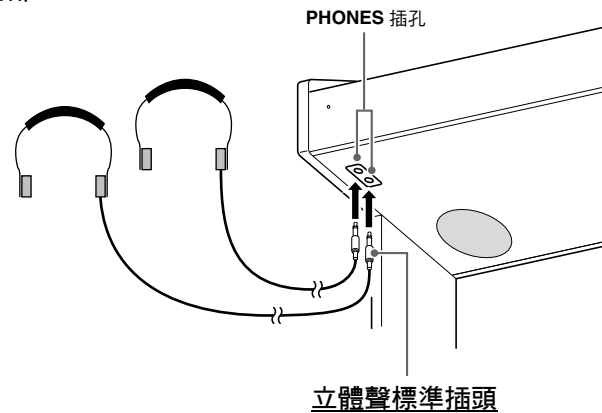

將市賣耳機插入 **PHONES** 插孔。將耳機插入 **PHONES** 插孔之一將切斷揚聲器的輸出。如此可在深夜練習，而不會打擾其他人。為了保護您的聽力，使用耳機時，請勿將音量設定得過高。



註

- 耳機必須在 **PHONES** 插孔中插到底。否則，耳機可能只一邊有聲音。
- 若您使用的耳機的插頭與 **PHONES** 插孔不匹配，請使用相應的市賣插頭轉換器。
- 若您使用的耳機需要插頭轉換器，則在拔下耳機插頭時必須將插頭轉換器一起拔下。否則，彈奏時揚聲器不會有聲音發出。

音頻設備或放大器的連接

在數位鋼琴上連接音頻設備或樂器放大器，便可通過外部揚聲器產生更加洪亮、音質更好的聲音。



重要!

- 數位鋼琴自動調整輸出音量以適合耳機（插有耳機時）或內置揚聲器（未插有耳機時）。從數位鋼琴的 **LINE OUT R** 及 **L/MONO** 插孔輸出的音質亦發生變化。
- 每當要在數位鋼琴上連接裝置之前，應首先用 **VOLUME** 控制器將音量調低。連接之後，再將音量調到需要的水平。
- 要在數位鋼琴上連接任何裝置時，必須查閱該裝置附帶的用戶文件。

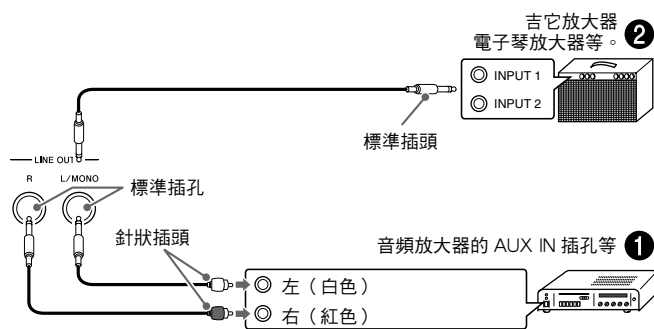

音頻裝置的連接 ①

用市買電纜將外部音頻裝置連接到鋼琴的 **LINE OUT** 插孔，如圖 ① 所示。**LINE OUT R** 插孔輸出右頻道的聲音，而 **LINE OUT L/MONO** 插孔輸出左頻道的聲音。您最好購買如圖所示的連接電纜之一連接音頻裝置。在此種結構中，音頻裝置的輸入選擇器通常必須設定在與鋼琴連接的端子（AUX IN 等）處。用鋼琴的 **VOLUME** 控制器調節音量。

如何連接樂器放大器 ②

用市買電纜將放大器連接到鋼琴的 **LINE OUT** 插孔，如圖 ② 所示。**LINE OUT R** 插孔輸出右頻道的聲音，而 **LINE OUT L/MONO** 插孔輸出左頻道的聲音。只連接 **LINE OUT L/MONO** 插孔將輸出兩個頻道的混合音。您最好購買如圖所示的連接電纜之一連接放大器。用鋼琴的 **VOLUME** 控制器調節音量。

附件及另選件

只能使用本數位鋼琴指定的配件。
使用未指定的配件有造成火災、觸電及人身傷害的危險。



- 從您的經銷商或從下示CASIO網站可以得到CASIO的產品目錄，有關本產品的另購件的資訊可以在產品目錄中找到。

<http://world.casio.com/>

參考資料

疑難排解

問題	原因	對策	參考頁號
按鍵盤琴鍵時沒有聲音發出。	<ol style="list-style-type: none"> 1. VOLUME 控制器設定在 “MIN” 處。 2. 有耳機或插頭轉換器插在 PHONES 插孔之一中。 3. MIDI 本機控制被關閉。 	<ol style="list-style-type: none"> 1. 向 “MAX” 方向轉動 VOLUME 控制器。 2. 從 PHONES 插孔拔下所有連接物。 3. 打開本機控制設定。 	<p>☞ Ch-5</p> <p>☞ Ch-36</p> <p>☞ Ch-20</p>
數位鋼琴的音調不準。	<ol style="list-style-type: none"> 1. 數位鋼琴的音調設定不是 “0”。 2. 數位鋼琴的調音不正確。 3. 八度移位被啟用。 4. 使用的是非標準的音律設定。 	<ol style="list-style-type: none"> 1. 將音調設定改變為 “0”，或關閉數位鋼琴的電源後再重新打開。 2. 調節數位鋼琴的調音設定，或關閉數位鋼琴的電源後再重新打開。 3. 將八度移位設定變更為 0。 4. 將音律設定改為現代標準音調的 “00：平均律”。 	<p>☞ Ch-19</p> <p>☞ Ch-19</p> <p>☞ Ch-19</p> <p>☞ Ch-19</p>
踩踏板不起任何作用。	踏板單元的電纜未連接。	正確連接電纜。	☞ Ch-34
音色及／或音效的聲音怪異。關機後重新開機不解決問題。 <i>例如：</i> 即使改變了按鍵力度，音符強度亦沒有變化。	開啟了 “備份” 功能。	關閉 “備份” 功能。功能後，關機並重新開機。	☞ Ch-20
數位鋼琴與電腦連接後無法傳送資料。	—	<ol style="list-style-type: none"> 1. 檢查並確認 USB 電纜已連接在數位鋼琴及電腦上，並且電腦上的音樂軟體已選擇了正確的裝置。 2. 關閉數位鋼琴的電源，然後在電腦上結束音樂軟體。接著，重新打開數位鋼琴的電源，然後在電腦上重新啟動音樂軟體。 	☞ Ch-28
無法在記憶卡上儲存資料或從記憶卡載入資料。	—	請參閱第 Ch-26 頁上的 “錯誤指示符” 一節。	—
開機後數位鋼琴需要很長時間才能使用。	因您上次鋼琴正在與電腦進行資料傳送時關閉了鋼琴的電源，數位鋼琴記憶器中的資料損壞了。此種情況發生後，數位鋼琴會在下一次開機時自動進行記憶器的格式化操作。格式化操作進行過程中不能進行任何其他操作。	開機後記憶器格式化操作需要約 20 秒鐘的時間。請等到格式化操作結束。請注意，與電腦進行資料傳送操作的過程中不要關閉數位鋼琴的電源。	☞ Ch-29
音色的音質及音量會依在鍵盤上彈奏的琴鍵而稍有不同。	此為數位取樣所不可避免的結果，* 並不表示發生了故障。 * 取樣是在低音區、中音區及高音區對原樂器進行了多種數位取樣。因此，在取樣區域之間，音色的音質及音量可能會有極輕微的不同。		
按按鈕時，演奏的音符中斷片刻或音效有輕微的變化。	在使用疊加、二重奏模式，播放內置樂曲，錄音等的情況下，當多個部分同時發聲時此種情況會發生。當這些情況之一存在的情況下按按鈕，音色內置的音效設定將自動改變，使音符中斷片刻或使音效發生輕微的變化。		

產品規格

型號	AP-420BK/AP-420BN
鍵盤	88 個鋼琴琴鍵，備有觸鍵感應功能
最大多重音	128 個音符
音色	16 <ul style="list-style-type: none"> • 疊加（貝司音色除外） • 分割（僅低音區貝司音色）
音效	亮度（-3 至 0 至 3），回響（4 種），合唱（4 種），DSP，聲樂共鳴
節拍器	<ul style="list-style-type: none"> • 拍數：0，2，3，4，5，6 • 速度範圍：20 至 255
二重奏	音域可調（-1 至 2 個八度）
音樂庫	<ul style="list-style-type: none"> • 樂曲數：60，用戶樂曲：1（記憶容量：最多 65KB）* * 根據 1 KB = 1024 位元組，1 MB = 1024² 位元組計算 • 樂曲音量：可調 • 聲部打開 / 關閉：L，R
錄音器	<ul style="list-style-type: none"> • 功能：實時錄音，播放 • 樂曲數：1 • 音軌數：2 • 容量：共約 5,000 個音符 • 錄音資料的保護：內置閃光記憶體
踏板	制音器（有半踏操作功能），柔音，抽選延音
其他功能	<ul style="list-style-type: none"> • 觸鍵感應選擇：3 種，關閉 • 移調：2 個八度（-12 至 0 至 12） • 調音：A4 = 440.0 Hz ±99 分（可調） • 音律 • 八度移位 • 操作鎖定
MIDI	16 頻道多音色接收
SD 記憶卡	<ul style="list-style-type: none"> • SD 記憶卡槽 • 可使用的 SD 記憶卡：最大容量 2GB • 功能：SMF 播放，檔案儲存，檔案調用，卡格式化
輸入 / 輸出	<ul style="list-style-type: none"> • PHONES 插孔：立體聲標準插孔 × 2 • 電源：24V DC • LINE OUT R，L/MONO 插孔：標準插孔 × 2 輸出電阻：2.3KΩ 輸出電壓：最大 1.1V (RMS) • USB 埠：B 型 • 踏板接口
揚聲器	φ12cm × 2 + φ5cm × 2（輸出 20W + 20W）
電源要求	交流電變壓器：AD-E24250LW
耗電量	24V --- 60W
外形尺寸	數位鋼琴及支架：139.5（長）× 42.7（寬）× 83.5（高）cm
重量	數位鋼琴及支架：約 40.0kg

- 規格及設計如有變更恕不另行通知。

參考資料

操作須知

必須閱讀及遵守下述操作須知。

■ 場所

本產品應避免放置在下列場所。

- 受直射陽光照射及濕度高的地方
 - 溫度極端的地方
 - 收音機、電視機、放像機或調諧器附近
- 上述裝置不會使本產品發生故障，但本產品可能會干擾附近裝置的音頻或視頻接收。

■ 用戶維護保養

- 切勿使用苯、酒精、稀釋劑或其他化學試劑清潔本產品。
- 要清潔本產品或其鍵盤時，請使用蘸有水和中性清潔劑稀釋溶液的軟布。請先將軟布完全擰乾後再進行擦拭。

■ 附件及另選件

只能使用本產品指定的配件。使用未指定的配件有造成火災、觸電及人身傷害的危險。

■ 焊線

本產品的外表可能有線條。這些“焊線”是塑料壓模成型工序的結果。不是裂紋或劃痕。

■ 樂器使用禮儀

使用本產品時，應總是想到周圍的人。在深夜演奏時，需要特別注意音量，不要打擾其他人。深夜演奏時您還可以關上窗戶，或使用耳機。

- 不得複製本說明書或其中的任何部分。根據版權法，您可以個人使用本說明書，未經卡西歐（CASIO）的許可不得他用。
- 卡西歐（CASIO）對於因使用或無法使用本說明書或產品而引起的任何損失（由利益損失而產生的包含的無限制的損害，工作中斷，資料丟失）一律不負任何責任。即使卡西歐已接到此種損害可能性的警告。
- 本用戶說明書之內容如有更改，恕不另行通知。

■ 交流電變壓器使用須知

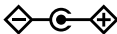
- 請使用距離較近的電源插座，以便在發生故障時或在其他必要的情況下能隨時拔下交流電變壓器。
- 交流電變壓器只能在室內使用。不要在可能會濺上水或沾上濕氣的環境中使用。不要在交流電變壓器上放置花瓶等任何盛有液體的容器。
- 交流電變壓器應在乾燥的地方保管。
- 請在寬敞、通風的地方使用交流電變壓器。
- 切勿將報紙、桌布、窗簾或任何其他類似的物品蓋在交流電變壓器上。
- 打算長期不使用數位鋼琴時請從電源插座拔下交流電變壓器。
- 切勿以任何方式修理或改造交流電變壓器。
- 交流電變壓器的使用環境
 - 溫度：0 至 40°C
 - 濕度：10% 至 90% RH
- 輸出極性：

交流電變壓器使用須知

型號：AD-E24250LW

1. 閱讀本說明書。
2. 將本說明書放在手邊。
3. 留意所有警告事項。
4. 遵守所有說明。
5. 不要在水邊使用本產品。
6. 只使用乾布進行清潔。
7. 不在電暖爐、加熱器、火爐或任何其他熱源（包括放大器）附近安裝。
8. 只使用廠家指定的附件及配件。
9. 所有服務必須委託給經認證的服務人員。下列任何情況發生後需要專業服務：當產品損壞時，當電源線或插頭損壞時，當液體浸入產品中時，當異物掉入產品中時，當產品被雨澆或打濕時，當產品動作異常時，當產品掉落時。
10. 不要讓本產品滴入或濺上液體。不要在本產品上放置任何含有液體的物品。
11. 不要讓電源的輸出電壓超出額定電壓。
12. 在插入電源之前要確認四周是乾燥的。
13. 確認本產品的方向正確。
14. 在雷雨天氣或打算長期不使用時請拔下電源。
15. 不要讓本產品的通風口被遮擋。請按照廠家的指示安裝本產品。
16. 請小心不要將電源線放在容易被踩上或嚴重彎曲的地方，特別是離插座很近或很遠的地方。
17. 交流電變壓器應插在與產品儘量近的電源插座中，以便緊急時能隨時拔下插頭。

下示標誌表示警告本產品內存在有未絕緣的高電壓，其可能會有導致用戶觸電的危險。



下示標誌表示本產品附帶的文件中有重要的操作及維護（服務）說明。



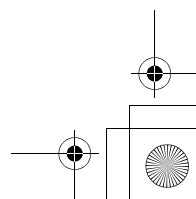
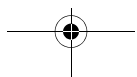
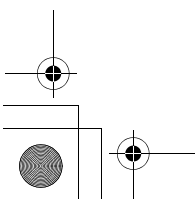
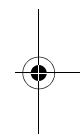
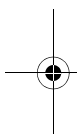
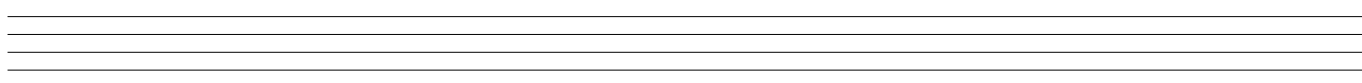
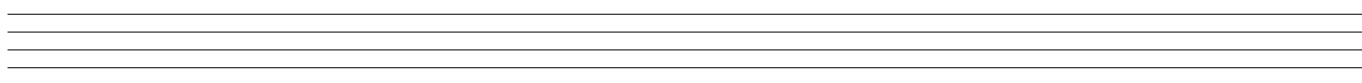
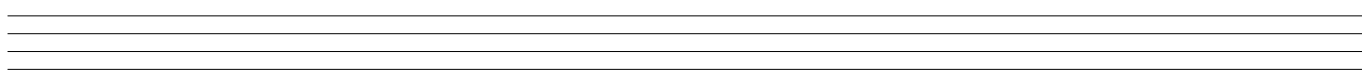
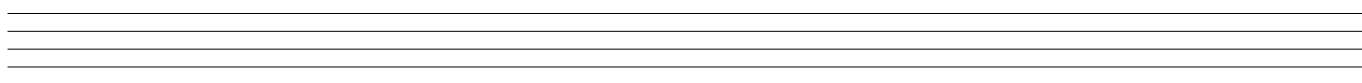
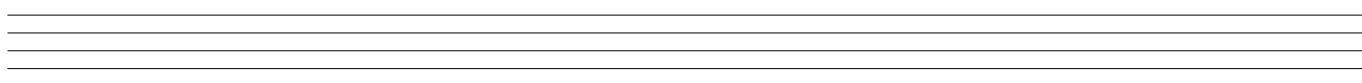
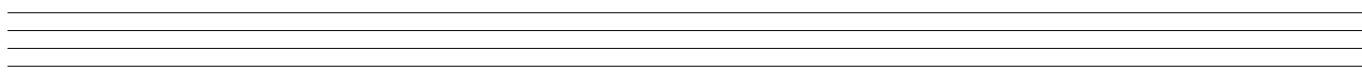
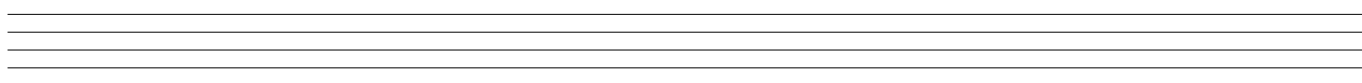
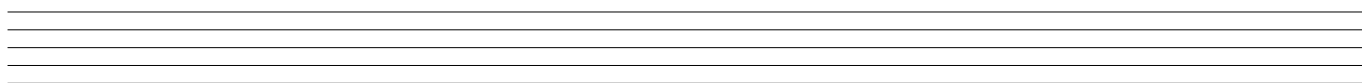
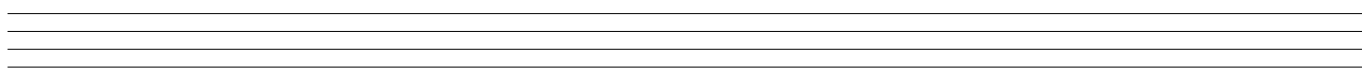
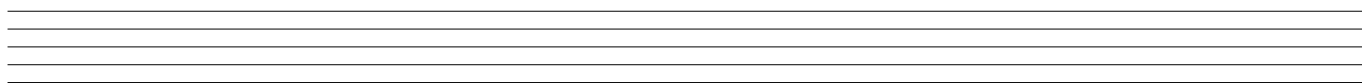
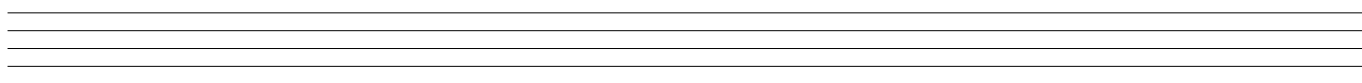
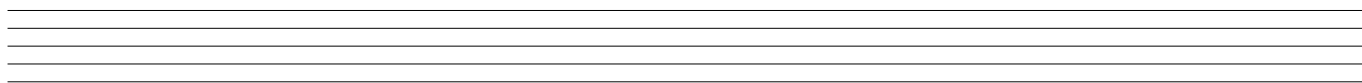
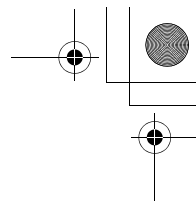

附錄

音色列表

音色名	程式變化	庫選擇MSB
GRAND PIANO MODERN	0	2
GRAND PIANO CLASSIC	0	1
GRAND PIANO VARIATION	0	0
ELEC PIANO	4	0
FM E.PIANO	5	0
60'S E.PIANO	4	1
HARPSICHORD	6	0
VIBRAPHONE	11	0
PIPE ORGAN	19	0
JAZZ ORGAN	17	0
ELEC ORGAN 1	16	0
ELEC ORGAN 2	16	1
STRINGS 1	49	0
STRINGS 2	48	0
BASS (LOWER) 1	32	0
BASS (LOWER) 2	32	1

樂曲表

No.	樂曲名
01	Nocturne Op.9-2
02	Fantaisie-Impromptu Op.66
03	Étude Op.10-3 "Chanson de l'adieu"
04	Étude Op.10-5 "Black Keys"
05	Étude Op.10-12 "Revolutionary"
06	Étude Op.25-9 "Butterflies"
07	Prélude Op.28-7
08	Valse Op.64-1 "Petit Chien"
09	Valse Op.64-2
10	Moments Musicaux 3
11	Impromptu Op.90-2
12	Marche Militaire 1 (Duet)
13	Frühlingslied [Lieder Ohne Worte Heft 5]
14	Fröhlicher Landmann [Album für die Jugend]
15	Von fremden Ländern und Menschen [Kinderszenen]
16	Träumerei [Kinderszenen]
17	Tambourin
18	Menuet BWV Anh.114 [Clavierbüchlein der Anna Magdalena Bach]
19	Inventio 1 BWV 772
20	Inventio 8 BWV 779
21	Inventio 13 BWV 784
22	Praeludium 1 BWV 846 [Das Wohltemperierte Klavier 1]
23	Le Coucou
24	Gavotte
25	Sonatina Op.36-1 1st Mov.
26	Sonatine Op.20-1 1st Mov.
27	Sonate K.545 1st Mov.
28	Sonate K.331 3rd Mov. "Turkish March"
29	Rondo K.485
30	Für Elise
31	Marcia alla Turca
32	Sonate Op.13 "Pathétique" 1st Mov.
33	Sonate Op.13 "Pathétique" 2nd Mov.
34	Sonate Op.13 "Pathétique" 3rd Mov.
35	Sonate Op.27-2 "Moonlight" 1st Mov.
36	Rhapsodie 2
37	Waltz Op.39-15 (Duet)
38	Liebesträume 3
39	Blumenlied
40	La Prière d'une Vierge
41	Csikos Post
42	Humoresque Op.101-7
43	Melodie [Lyrische Stücke Heft 2]
44	Sicilienne Op.78
45	Berceuse [Dolly] (Duet)
46	Arabesque 1
47	La Fille aux Cheveux de Lin [Préludes]
48	Passepied [Suite bergamasque]
49	Gymnopédie 1
50	Je Te Veux
51	Salut d'Amour
52	The Entertainer
53	Maple Leaf Rag
54	L'arabesque [25 Étüden Op.100]
55	La Styrienne [25 Étüden Op.100]
56	Ave Maria [25 Étüden Op.100]
57	Le retour [25 Étüden Op.100]
58	La chevaleresque [25 Étüden Op.100]
59	No.13 [Études de Mécanisme Op.849]
60	No.26 [Études de Mécanisme Op.849]

