

SAMPO

AD-2472FN

聲寶除濕機 · 使用說明書

隨同產品發行保證書，請於購買時注意索取並要求經銷商
填妥購買日期及蓋店章，以確保您的權益

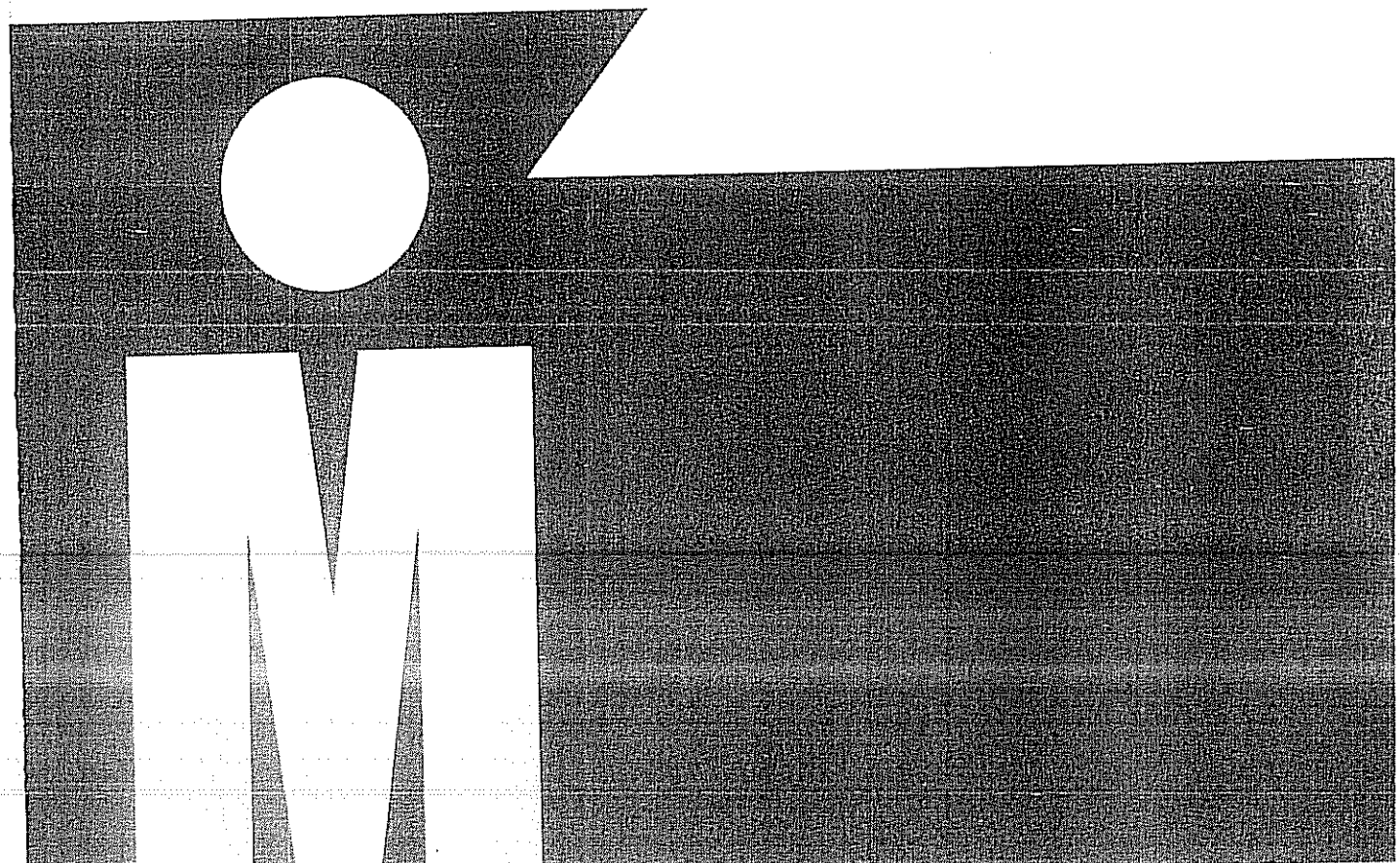

❖ 目錄

特點與規格

P1

檢點各部名稱

P2

如何操作

P3 P4

使用注意

P5

保養須知

P6

安全上的注意事項

P7 P9

搬運檢查

P10

◆ 特點與規格

本機特點

- 1、獨立空氣清淨功能
 - 本機附有奈米銀蜂巢式空氣濾網，可同時除濕及空氣清淨，亦可單獨使用。
- 2、強力乾衣除濕
 - 背面入風，前面多角度出風，循環風面廣，使室內每個角落都能有效除濕。
 - 除濕力強，出風溫度較高，吹乾衣物更方便、更有效。
- 3、三模式選項、雙重水位顯示窗
 - 低風速、高風速、空氣清淨，三種模式任意選擇。
 - 雙重水位顯示窗，容易檢視水位高低。
- 4、移動方便、不佔空間
 - 精巧外型設計，附有活動式上提手把及滾輪，方便提放及移動。
 - 超薄體積，不佔空間。
- 5、自動除霜、維持運作
 - 備有自動除霜裝置，確保機器在室溫5°C以上皆可正常運作。

規格

- 型號：AD-2472FN
- 除濕能力：
12公升/日 (27°C，相對濕度60%)
- 電源110V 60Hz
- 消耗功率：370w
- 自動除霜、水滿自動停機
- 適用環境溫度5°C~35°C
- 外形尺寸(公分)
寬 17，深 42，高51
- 重量：10.7公斤

機體各部名稱

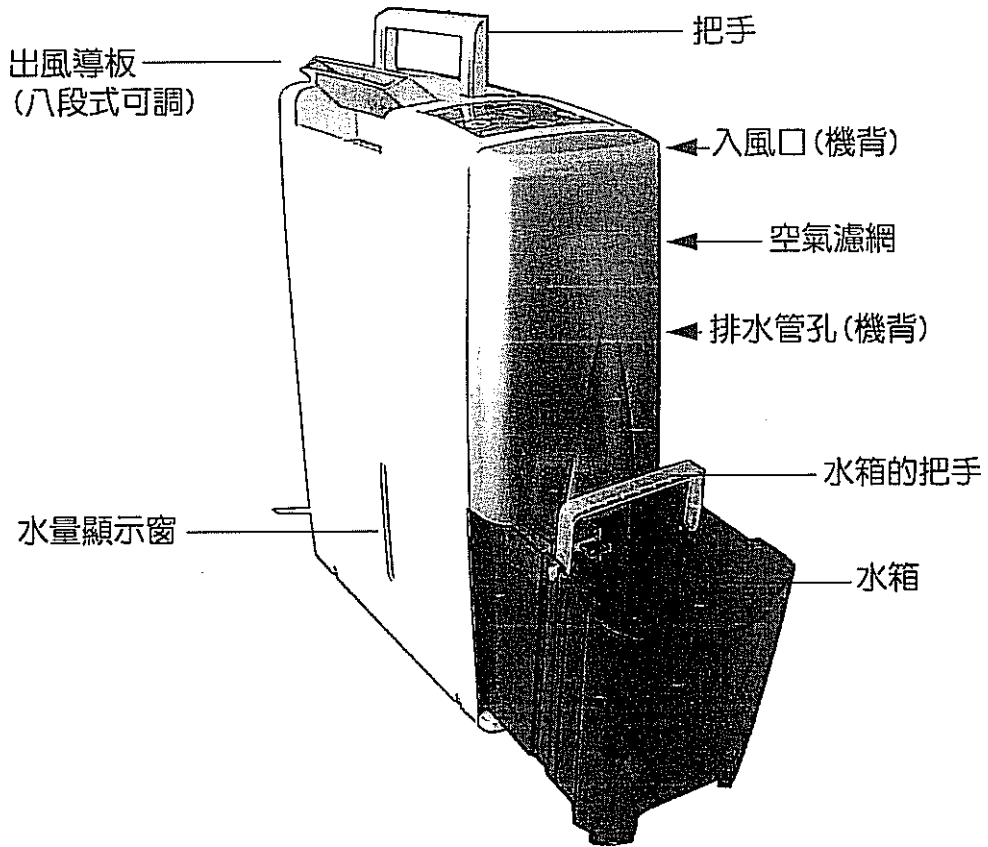

如何操作

使用前

1、安裝空氣濾網

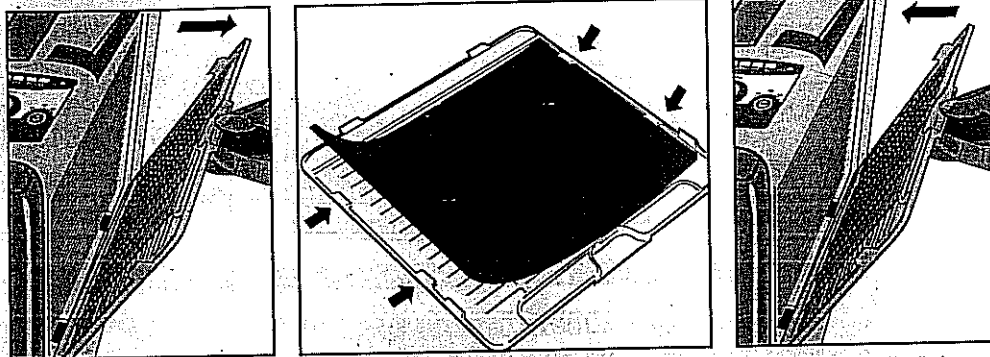

請從機體背面上方抽出空氣濾網拆封後，裝入框架中固定。

再插回機體上

2、出風導板須掀開才可開機運轉 導板可八段調整前吹或上吹的角度。

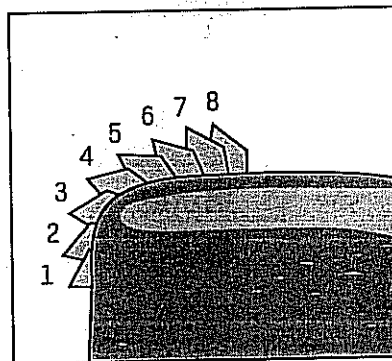
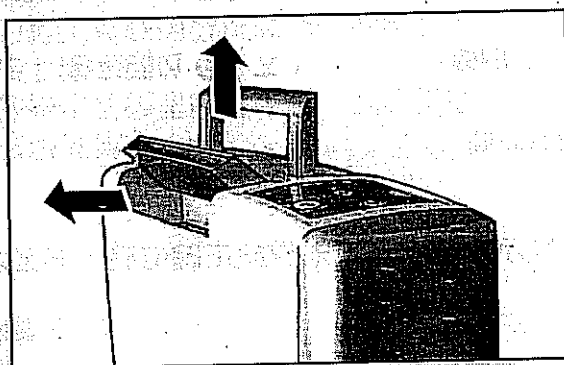

3、確認水箱定位

水箱未能裝好或水滿時，水滿指示燈會閃爍而不能運轉

若須連續排水，請從機後安裝水管，詳見第5頁。

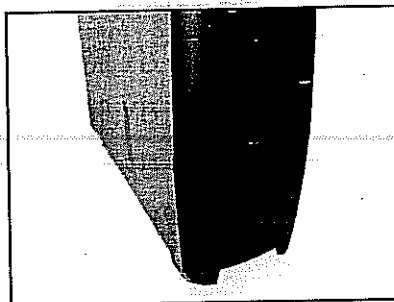
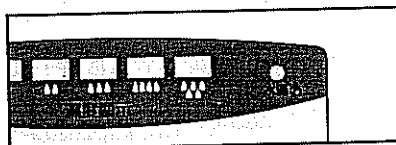

如何操作

操作

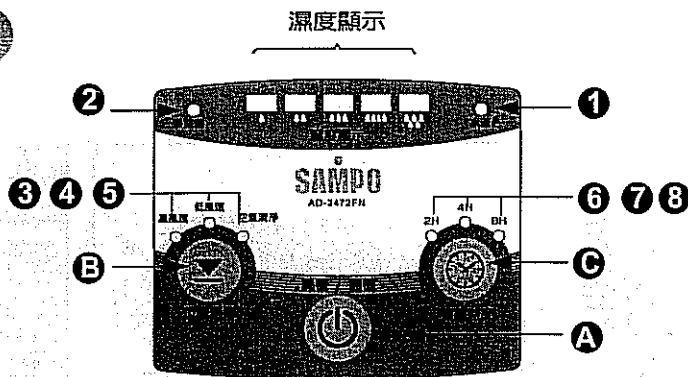

- 1、當插頭插入正確電源後，按開關按鈕 **A**，機器即開始運轉。
 - 2、按選擇鍵 **B**，功能指示燈 **3 4 5** 依次亮起。
 - 3、按時間鍵 **C**，選擇適當的停止時間。如果定時指示燈不亮，表示未設定自動關機。當切斷電源和重新開機時，計時器即取消時間設定(回復連續運轉)。
 - 4、再按開關 **A**，機器即停止。(長期停用時，請拔出電源插頭)
- 注意：本機停機後，壓縮機會自動等待三分鐘後再允許啟動以確保壓縮機使用壽命。

按鍵功能

 **A** 開機/關機

 **B** 功能選擇

 **C** 運轉時間

指示燈

- 1** 水 滿：閃爍表示水箱水滿或未放於正確位置，請倒水或重新放好。
- 2** 除 霜 燈：閃爍表示自動除霜中，除霜完後會自動恢復除濕。
- 3** 高 風 速：表亮起表示壓縮及風扇機強力運轉中。
- 4** 低 風 速：表示壓縮機及風扇一般運轉中。
- 5** 空氣清淨：亮起表示機器只過濾空氣而不除濕。
- 6** 二 小 時：亮起表示機器運轉二小時之後自動關機。
- 7** 四 小 時：亮起表示機器運轉四小時之後自動關機。
- 8** 八 小 時：亮起表示機器運轉八小時之後自動關機。
- 6 7 8** 均不亮時，表示連續運轉(直到水滿)。

使用注意

水箱倒水

- 1、水箱滿水時，水滿指示燈會閃爍，本機停止運作。
- 2、運作剛停止時，避免立即取出水箱，否則水滴可能滴在機體內。
- 3、拉出水箱，保持平衡提起水箱。
- 4、每次倒水後，用清水沖洗乾淨、以免結垢。再將水箱裝回。

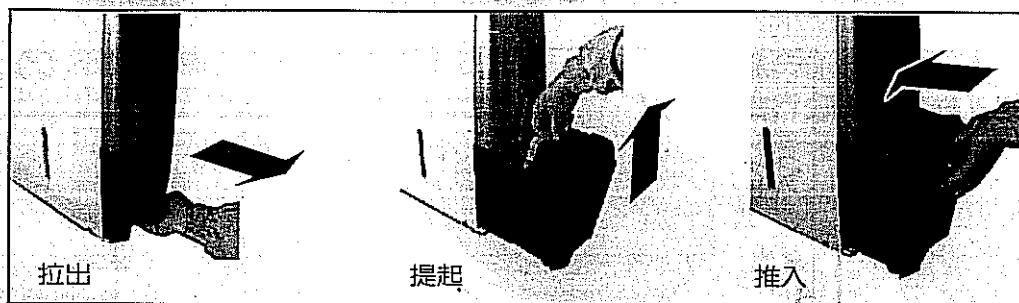

連續排水

若環境適合連續排水，可安裝內徑11.5-12mm水管：

- 1、用螺絲刀等工具戳開機背面預留的出水孔，再以水管接上出水口。
- 2、排水管的排水端須呈斜度下垂，且勿折曲，否則無法順利排水。

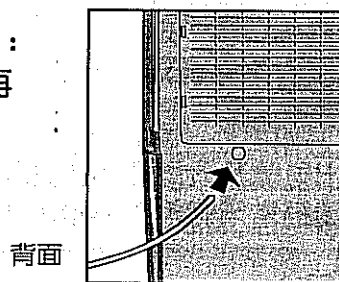

機器放置

勿讓物件落入或伸入出風口內，以免損壞機器。

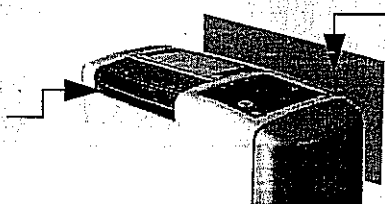

機背應與牆壁距離5cm以上，以利入風。

機體請水平直立放置使用，以免漏水。

機器移動

- 1、設有把手及滾輪，移動方便。必要時可由機器底部抱起。
- 2、移動機器前，請先關機，拔下電源插頭、並倒除水箱內的水。
- 3、機器放置後，請先確認水箱安放妥當。

◆ 保養須知

奈米銀蜂巢式濾網更新及保養

- 1、機背上方有濾網框架把手，請向外拉開濾網框架。
- 2、可用水沖洗但不可揉洗，更新期限依使用環境而定，若濾網本身已有灰塵附著或變色則建議更換，使用時間約可達6-8個月。
- 3、購買奈米銀蜂巢式濾網，請洽本公司或全省經銷商。

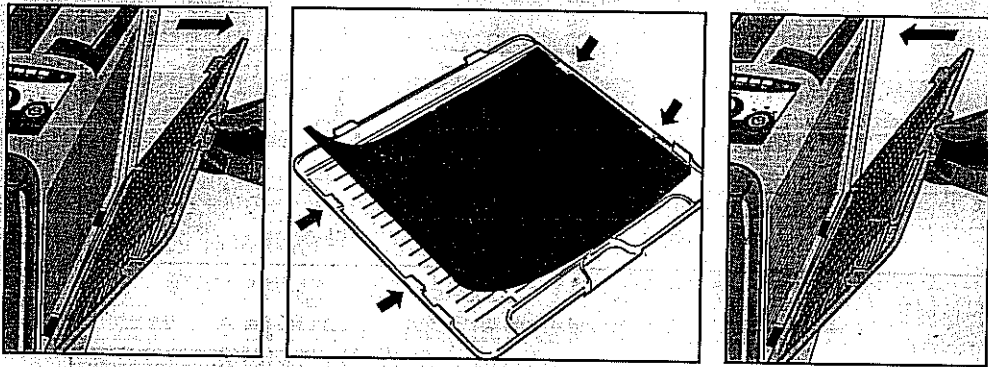

保養

- 1、出風號及入風口容易沾灰塵，請經常用軟棉布擦拭。
- 2、勿用揮發油，磨光粉等清洗機體，以免損傷表面。

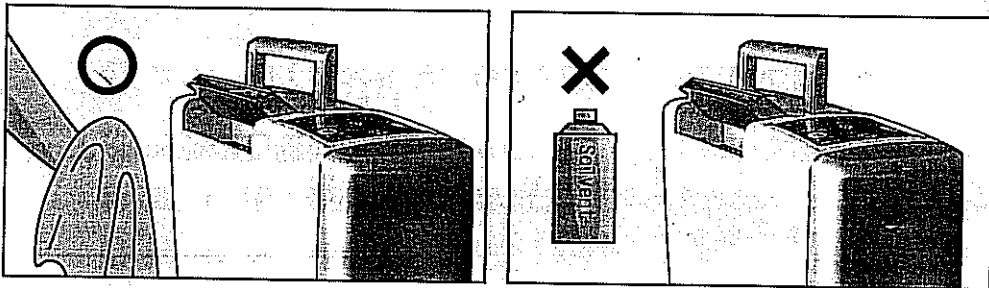

收藏前須知

- 1、將水箱內的水倒掉，並擦拭乾淨。
- 2、請先以開啓空氣濾淨功能運轉一小時以上，以吹乾機器內部。
- 3、機體蓋上防塵套，收藏在除涼、通風場所。

安全上的注意事項

危險

本使用說明書及除濕機上已加附各種警告標記，以提醒用戶在使用上應注意的安全事項。這些標記是根據錯誤使用所產生的危機程度而分類，請細心閱讀及參照下文的解釋。

- ⊘ 本機僅適用於單相110/60Hz之電源，
禁止 並請勿使用延長線插座或其他電器產品共用插座。
- ⊘ 不可對電源線進行加工或令其損壞。
禁止 小心處理電源線，避免猛烈地扭曲、拉扯、捆綁電線或加熱電源線，同時避免放置重物於電線上或扭夾電源線，否則電源線可能會損壞，導致觸電或火災。
- ⊘ 請勿直接拉出電線以拔出插頭的方式
禁止 來代替正確的開關方法。拔出電源插頭時，請務必緊握插頭。若只拉扯電源線，可造成芯線斷裂而導致發熱或起火。
- ⊘ 請勿將手指或異物(針狀物、金屬絲、
禁止 棒狀物)等插入出風口或入風口。由於機內的風扇高速轉動，請勿將手放進機內以避免受傷、觸電及損壞本機。
- ⊘ 請勿安裝在任何噴霧壺或其他危險物
禁止 品的地方。也不要放在易燃危險物品(汽油、稀釋劑)附近使用。否則可能會起火或爆炸，導致火災。
- ⊘ 請勿放置於發熱器具的附近。否則，
禁止 產品之樹脂物料會熔化而有起火的危險。
- ⊘ 不可進行任何改裝。禁止非維修技術
禁止 人員進行分拆或維修。否則，可導致火災、觸電或損傷。
- ⊘ 發生不正常情況時(如產生燒焦味)，
禁止 應停止操作，拔出電源插頭，向本公司維修部查詢。若不加理會而繼續操作，可導致故障、觸電或火災等。
- ⊙ 為了避免危險，電源線損壞時請向本
公司客服部或有資格人士安排更換。
- ⊙ 確定電源插頭上沒有積聚灰塵之後，
將其牢固地插入電源座內。定期使用乾布擦去電源插頭上的灰塵。插頭上的灰塵會導致接觸不良，可能會引起觸電或火災。
- ⊙ 需要修理時，請向本公司維修部查詢。
否則，可導致火災，觸電或損傷。

安全上的注意事項

警告

標記的意思

⊗ 表示絕對禁止 ⊙ 表示必須做到的事項

● 使用前務必閱讀「安全上的注意事項」，並將本書保存在可隨時參閱的地方。

- | | |
|---|---|
| <ul style="list-style-type: none">⊗ 在不平坦的地面上移動本機時，請把本機抬起，避免損毀滑輪或地板。在厚地毯上移動時也需抬起本機，否則滑輪可能會於地板上或地毯上留下痕跡。⊗ 不可令機身翻倒或使其掉落。亦不要在機身翻側的情況下收藏或移動本機。可能會損壞本機或導致漏水和短路。⊗ 不可在衣櫃內或家具之間等狹窄不通風的地方使用。通風不良，可導致發熱或起火。⊗ 不可將花瓶等裝有水的容器放在機身上面。本機內部若浸水，會降低電器絕緣性能，導致觸電、短路或火災。⊗ 不可安裝在有可能洩漏燃油或易燃氣體的地方。洩漏在機身附近的燃油或氣體可導致火災。⊗ 本機只限於室內使用。本機不可在被陽光直射、風吹雨淋或浴室等滴水或易於被濺濕的地方使用。否則，可導致觸電、短路或火災。 | <ul style="list-style-type: none">⊗ 不可在收藏美術品或學術資料等特殊用途的場合使用。否則，可能降低收藏物品的品質。⊗ 不可把排出的水作飲用或用於飼養寵物。所排出的水可能對身體有害。⊗ 請勿站立或騎坐在機上。否則，摔落或翻倒可導致受傷及對機身造成損害。⊗ 不得在本機的出風口處放置燃燒器具。否則，可影響燃燒器具而不能作正常燃燒。⊗ 不可用布或任何東西覆蓋出風口和入風口。否則，阻礙通風，可導致發熱或起火。當不使用本機時，關閉出風導板用以防止灰塵進入。⊗ 請勿在桌上等高處使用本機。否則本機可能會墮落，造成意外或損毀本機。⊗ 不可用水洗滌機身。否則，可導致觸電。⊗ 不可使用40°C以上熱水或酒精汽油、甲苯清潔本機。 |
|---|---|

安全上的注意事項

危險

- ⊙ 進行連續排水時，注意不要扭曲排水管，並注意落差等，以確保排水順暢。若排水設置不當，機內積水外流，浸濕家具。
- ⊙ 使用排水管時，排水管周圍溫度不可低於零度。否則排水管內的水可能結冰，機內積水外流，浸濕家具。
- ⊙ 移動本機時，務必停止操作，並把水箱內的水倒掉。否則，機內積水外流，不但會浸濕家具，而且會導致觸電、短路或火災。
- ⊙ 請在本機周圍留下5-10公分以上的空隙。通風不良可能會造成過熱或起火。
- ⊙ 必須在平坦及穩定的位置上操作。不平坦的位置會令機內積水流出，浸濕家具或導致過熱或短路。
- ⊙ 連續及長時間使用時，應定期檢查。否則，可導致過熱或短路。
- ⊙ 當在同一位置長期使用本機時請檢查本機底部及周圍的污垢。請偶爾移動本機，及清潔本機底部的地板。
- ⊙ 長期不使用時，應從電源插座上拔出電源插頭，以保證安全。否則，可導致火災。

使用注意事項

1. 當壓縮機冷凍循環負荷過大(過熱)時，為了安全起見壓縮機會自動停止。如發生此情況，把插頭從牆上拔掉，等一段時間機器散熱後再插電操作。
 2. 於連續除濕模式下，長期使用本機，會導致房間溫度上升及空氣變得乾燥。因此請不要在有人的房間內長時間使用。
 3. 接地線安裝：
為防止意外感電，請務必裝好接地線，可委託電器行裝設(酌收工本費)
* 請注意絕對不可利用瓦斯及自來水管來接地。
* 大樓之插座等設有插座接地專用端子時，請將接地線安裝固定在接地端子上。
- 如未按上訴方法正確安裝本機插頭接地而發生觸電時，本公司將不負一切損害之責任。
4. 產品在長時間開機運轉或使用中，需有人員在場，若長時間不使用或人員離開，外出請將電源線拔起，謝謝。

❖ 操作檢查

正常情形

下列現象不是故障：

- 1、本機有壓縮機運轉保護，運作停止後或剛開機三分鐘內，不會啓動，以延長壓縮機壽命。

異常檢查

一、有異常狀況時，請先檢查下列各項：

1、設定除濕或空氣清淨功能，無法運轉

- 水滿燈是否有閃爍(水滿)？水箱是否正確裝入？水箱內的浮桶開關是否受到衝擊晃動而關機？掀出水箱再重新放好即可。
- 插頭是否鬆脫？
- 插座是否無電源？
- 是否正在除霜(除霜燈閃爍)？

2、除濕量少時

- 濾網是否過髒必須更換？
- 出風口及入風口是否阻塞？
- 室內的溫度、濕度是否太低？

4、噪音太大時

- 放置是否不平？
- 過濾網是否阻塞？

二、檢查以上事項後，情況仍無法改善時，請關閉電源，請通知本公司為您服務。

三、請勿自行拆開機體。

四、若電源線損壞時，請勿自行更換，必須由製造商、服務站或類似資格人員更換，以避免發生危險。

SAMPO

聲寶股份有限公司 桃園縣龜山鄉大華村頂湖路 26 號 免費諮詢專線：0800-005438 [0800 - 鈴鈴 - 我是聲寶] <http://www.sampo.com.tw>

784003720-00R