

# EXILIM

Ck

数码相机

## EX-Z60DX

用户说明书

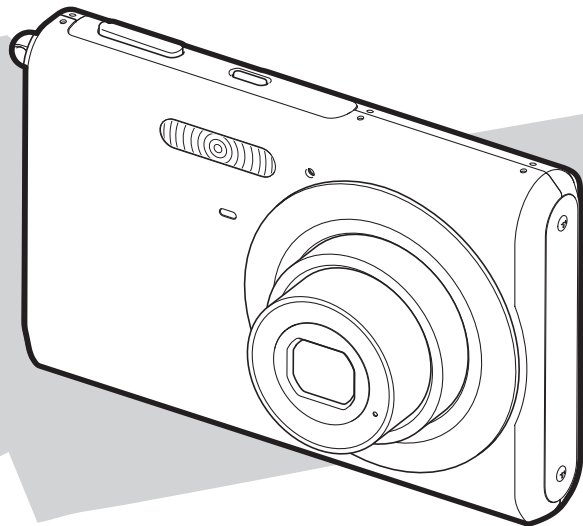

感谢您选购本卡西欧产品。

- 在使用之前，必须阅读本用户说明书中的各注意事项。
- 请将本用户说明书保管好为以后参考之用。
- 有关本产品的最新情报刊载在EXILIM公式网站上：<http://www.exilim.com/>。

K815PCM3DKX

# CASIO®

# 简介

## 开箱

请检查确认下示所有相机及配件齐全。若有缺少请尽快与您的经销商联系。



相机

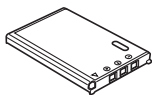

锂离子充电电池  
(NP-20)

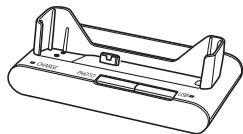

USB底座  
(CA-32)



配带



CD-ROM光盘

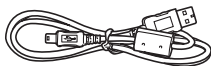

USB电缆

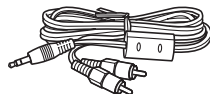

AV电缆



基础参考

• 注意交流电变压器的形状依您购买相机的地区而不同。

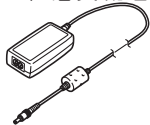

专用交流电变压器（分离型）  
(AD-C52G)

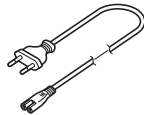

交流电源线\*

\* 交流电源线插头的形状  
依国家或地区而不同。

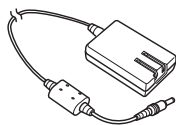

专用交流电变压器（一体型）  
(AD-C52J)

## 目录

## 2 简介

开箱 .....	2
特长 .....	9
注意事项 .....	12

## 17 入门指南

首先，对电池进行充电！ .....	17
如何配置显示语言及时钟设定 .....	18
如何拍摄影像 .....	19
如何浏览拍摄影像 .....	20
如何删除影像 .....	20

## 21 事前准备

关于本说明书 .....	21
部位说明 .....	22
相机 .....	22
USB底座 .....	24
显示屏内容 .....	25
REC方式 .....	25
PLAY方式 .....	27
显示屏内容的变更 .....	29
配带的安装 .....	30
电源要求 .....	31
如何装入电池 .....	31
如何对电池进行充电 .....	33
电池电量指示符 .....	36
如何更换电池 .....	37
电源须知 .....	38
相机的开机与关机 .....	41
节电设定的配置 .....	42
画面选单的使用 .....	44
显示语言及时钟设定的配置 .....	46
如何配置显示语言及时钟设定 .....	47

**50 基本影像拍摄**

影像的拍摄 .....	50
如何瞄准相机	50
影像的拍摄	51
easy方式的使用	55
拍摄须知	57
变焦的使用 .....	59
光学变焦	59
数字变焦	61
闪光灯的使用 .....	63
闪光灯的状态	65
闪光强度设定的变更	66
闪光辅助功能的使用	66
自拍定时器的使用 .....	68
影像尺寸的指定 .....	71
像质的指定 .....	72

**74 其他拍摄功能**

聚焦方式的选择 .....	74
自动聚焦的使用	75
近距离方式的使用	78
泛焦的使用	79
无穷远方式的使用	79
手动聚焦的使用	80
聚焦锁定的使用	81

曝光补偿 (EV平移) .....	82
白平衡的调节 .....	84
白平衡设定的手动配置	85
连拍的使用 .....	87
常速连拍	88
高速连拍	88
闪光连拍	88
BEST SHOT (最佳摄影) 方式的使用 .....	89
如何显示各别示范场景	91
自创BEST SHOT设置	92
如何删除BEST SHOT方式用户设置	94
如何抑制因手或主体的移动所造成的影响 .....	94
高敏感度拍摄 .....	96
名片及文档影像的拍摄 (Business Shot) .....	97
在使用Business Shot进行拍摄之前	98
如何使用Business Shot功能	98
旧照片的复原 .....	99
在尝试复原旧照片之前	99
如何复原旧照片	100
动画的拍摄 .....	102
动画像质的指定	103
动画的拍摄	104
录音 .....	106
如何为快照配音	106
自己录音	107

直方图的使用 .....	109
REC方式相机设定 .....	112
如何在 [◀] 及 [▶] 钮上配置功能 .....	112
如何打开及关闭画面格栅 .....	113
如何打开及关闭影像检视功能 .....	114
图标帮助功能的使用 .....	114
如何指定开机缺省设定 .....	115
ISO敏感度的指定 .....	117
测光方式的选择 .....	118
滤光器功能的使用 .....	120
轮廓锐度的指定 .....	120
色彩饱和度的指定 .....	121
对比度的指定 .....	121
日期印快照 .....	122
相机的复位 .....	123

## 124 播放

基本播放操作 .....	124
配音快照的播放 .....	125
显示影像的变焦 .....	126
影像尺寸的变更 .....	127
影像的裁剪 .....	128
梯形失真校正 .....	130
如何使用色彩复原功能校正旧照片的色彩 .....	131

动画的播放及编辑 .....	133
动画的播放 .....	133
动画的编辑 .....	134
动画中静止影像的捕捉 (MOTION PRINT) .....	138
显示9幅影像画面 .....	139
日历画面的显示 .....	140
幻灯片的放映 .....	141
相片架功能的使用 .....	143
画面影像的旋转 .....	144
如何为快照配音 .....	145
如何重新录音 .....	146
录音文件的播放 .....	147
如何在电视屏幕上显示相机影像 .....	148
如何选择视频输出制式 .....	150

## 152 文件的删除



如何删除单个文件 .....	152
如何删除全部文件 .....	153

**154 文件管理**

文件夹 .....	154
存储器中的文件夹及文件 .....	154
文件的保护 .....	155
如何保护单个文件 .....	155
如何保护存储器中的全部文件 .....	156
FAVORITE文件夹的使用 .....	156
如何将文件复制于FAVORITE文件夹 .....	156
如何显示FAVORITE文件夹中的文件 .....	158
如何从FAVORITE文件夹删除文件 .....	159
如何从FAVORITE文件夹删除全部文件 .....	159

**160 其他设定**

声音设定的配置 .....	160
如何配置声音设定 .....	160
如何设定确认音的音量水平 .....	160
如何设定动画及配音快照播放的音量水平 .....	161
如何为启动画面指定影像 .....	161
文件名序列编号生成方法的指定 .....	162
时钟的设定 .....	163
如何选择本地时区 .....	163
如何设定目前时间及日期 .....	164
日期格式的改变 .....	164

世界时间的使用 .....	165
如何显示世界时间画面 .....	165
如何配置世界时间设定 .....	165
影像的日期及时间的编辑 .....	166
如何变更显示语言 .....	167
USB端口协议的变更 .....	168
 (REC) 及  (PLAY) 钮开机/关机功能的配置 .....	169
内藏存储器的格式化 .....	170

**171 存储卡的使用**

存储卡的使用 .....	172
如何将存储卡插入相机 .....	172
如何更换存储卡 .....	173
存储卡的格式化 .....	174
文件的复制 .....	175
如何将内藏存储器中的全部文件复制于存储卡 .....	176
如何将一个指定文件从存储卡复制于内藏存储器 .....	177

**178 影像的打印**

DPOF .....	179
如何对单幅影像配置打印设定	180
如何配置全部影像的打印设定	181
PictBridge或USB DIRECT-PRINT的使用 .....	183
日期印	187
PRINT Image Matching III .....	188
Exif Print .....	188

**189 如何在电脑上浏览影像**

相机如何与Windows电脑配合使用 .....	189
相机如何与Macintosh电脑配合使用 .....	196
如何使用存储卡向电脑传送影像 .....	201
存储器中的数据 .....	202
DCF通信协议	202
存储器文件夹结构	202
本相机支持的影像文件	204

**205 相机与电脑的配合使用**

相机如何与Windows电脑配合使用 .....	205
如何选择所需要的软件	205
电脑系统要求	207
电脑上影像的管理	208
快照的润饰，方向调整及打印	211
动画的播放	213
如何浏览用户文件（PDF文件）	214
选单应用程序的结束	214
相机如何与Macintosh电脑配合使用 .....	215
如何选择所需要的软件	215
电脑系统要求	216
Macintosh电脑上的影像管理	217
动画的播放	218
如何浏览用户文件（PDF文件）	218

**220 附录**

选单参考 .....	220
指示灯参考 .....	223
疑难排解指南 .....	226
若安装USB驱动程序时遇到了问题。。。	231
显示信息	232
规格 .....	234

### ))) 重要! (((

- 本说明书的内容如有更改，恕不另行通知。
- 卡西欧计算机公司（CASIO COMPUTER CO., LTD.）对于因使用本用户说明书而引起的任何损害或损失不负任何责任。
- 卡西欧计算机公司（CASIO COMPUTER CO., LTD.）对于因EX-Z60DX的使用或故障而引起的任何损失或第三者的索赔不负任何责任。
- 卡西欧计算机公司（CASIO COMPUTER CO., LTD.）对于您或任何其他由于使用Photo Loader及/或Photohands所引起的任何损害或损失不负任何责任。
- 卡西欧计算机公司（CASIO COMPUTER CO., LTD.）对于因故障、维修、或更换电池造成数据丢失而导致的任何损害或损失皆不负任何责任。为防止重要数据的丢失，请务必在其他媒体上对所有重要数据进行备份。
- 请注意，本用户说明书中的示范画面及产品插图可能会与相机的实际画面及配置稍有不同。
- SD徽标为注册商标。
- Windows, Internet Explorer, Windows Media及DirectX为Microsoft Corporation之注册商标。

- Macintosh及QuickTime为Apple Computer, Inc公司之商标。
- MultiMediaCard为德国Infineon Technologies AG公司之商标，其已授权于MultiMediaCard Association (MMCA)。
- Adobe及Reader为Adobe Systems Incorporated公司在美国及/或其他国家的注册商标或商标。
- 本说明书中涉及的其他公司、产品及服务名称也可能为相关所有者之商标或服务标志。
- Photo Loader及Photohands为卡西欧计算机公司（CASIO COMPUTER CO., LTD.）所有。除上述条款之外，这些应用程序的所有版权及其他相关权利均属于卡西欧计算机公司（CASIO COMPUTER CO., LTD.）。



### ■ LCD板



本LCD板为最新LCD生产技术产品，像素合格率达99.99%。也就是说故障率为总像素的0.01%以下（不点亮或一直保持点亮）。

### ■ 版权限制

除以个人欣赏为目的外，在未经授权的情况下对快照文件、动画文件及音响文件进行复制将违反版权法及国际条约。

无论是有偿还是无偿，在没有版权所有者许可的情况下通过国际互联网向第三者分发此种文件同样违反版权法及国际条约。

## 特长

- **600万有效像素**  
CCD的总像素为637万，分辨率极高，能产生精细的影像。
- **2.5英寸TFT彩色LCD显示屏**
- **8.3MB内存**  
不使用存储卡也能拍摄影像
- **REC方式或PLAY方式开机（第41页）**  
按  (REC) 钮或  (PLAY) 钮打开相机电源并进入要使用的方式。
- **easy方式（第55页）**  
此功能节省了烦琐的设置操作。
- **12倍变焦（第59页）**  
3倍光学变焦、4倍数字变焦
- **闪光辅助（第66页）**  
当闪光强度不足以使影像充份曝光时，此功能进行补偿。
- **三联自拍定时器（第68页）**  
通过设定，自拍定时器能自动反复三次。

### • 自动微距（第76, 78页）

当相机与主体间的距离小于自动聚焦范围时，自动微距功能自动将相机切换至微距方式。

### • 快拍（第76页）

不停顿地将快门钮按到底时，相机会立即拍摄影像，而不等待自动聚焦的执行。如此可避免因等待相机的自动聚焦而错过机会。

### • 自动聚焦区域选择（第77页）

当自动聚焦区选择为“ 多样”时，相机同时对九个不同的点进行距离测量并自动选择最好的一个。

### • 三种连拍方式（第87页）

除常速连拍之外，您还可以选择高速连拍或闪光连拍。

### • BEST SHOT（最佳摄影）（第89页）

只要选择内藏的示范场景之一，相机便会根据您选择的场景配置各种设定。此种方法能快速简单地设置相机，拍摄出漂亮的快照。新的BEST SHOT示范场景包括高敏感度及防颤。本相机配备有 [BS] (BEST SHOT) 钮，按此钮可直接访问BEST SHOT示范场景。

### • Business Shot（第97页）

以一定角度拍摄名片、文档、白板或类似主体时，Business Shot功能能自动校正矩形。

### • 旧照片的复原（第99页）

您可以使用此节中介绍的操作步骤，以现代数码相机技术提供的色彩复原已褪色的旧照片。

### • 配音动画拍摄（第102页）

VGA尺寸，30fps（每秒30帧），Motion JPEG格式

### • 配音快照方式（第106页）

此方式用于拍摄含有配音的快照。

### • 录音（第107页）

快速简单的声音输入录音。

### • 实时RGB直方图（第109页）

画面上的直方图能让您在检查影像全体亮度效果的同时调节曝光，使在复杂光线条件下的拍摄比以往任何时候都更为容易。

### • 梯形失真校正（第130页）

您可以对以一定角度拍摄黑板或海报影像时产生的梯形失真进行校正，操作简单。

- **色彩校正 (第131页)**  
只要拍摄旧照片的影像便可使其色彩复原。
- **MOTION PRINT (第138页)**  
从动画捕捉画帧并生成适于打印的静止影像。
- **日历画面 (第140页)**  
只需简单的操作便能在相机的显示屏画面上显示整月日历。整月日历上的各天都显示当天所拍摄的第一个文件的缩小版，其便于您迅速查找特定的文件，简单方便。
- **将相机与电视机连接并用电视机画面进行影像拍摄及检视 (第148页)**
- **世界时间 (第165页)**  
设定目前地点的目前时间，操作简单。可以从32个时区中的162个城市中进行选择。
- **支持SD存储卡及MMC (MultiMediaCards) 以扩充存储器 (第171页)**
- **DPOF (“Digital Print Order Format” 数码打印顺序格式) (第179页)**  
使用DPOF兼容打印机能以您希望的顺序打印影像，简单方便。DPOF还可用于为由专业打印服务进行打印时指定影像及像质。
- **支持PictBridge及USB DIRECT-PRINT (第183页)**  
相机可直接连接到与USB DIRECT-PRINT或PictBridge兼容的打印机上打印影像，而不需要通过电脑。
- **PRINT影像匹配III (PRINT Image Matching III) 兼容 (第188页)**  
影像中含有PRINT Image Matching III 数据 (方式设定及其他相机设置信息)。支持PRINT Image Matching III 的打印机读取此数据并相应调节打印影像。因此，打印出的影像与您拍摄时的意愿完全吻合。
- **只要将相机与电脑连接便可将影像传送至电脑 (第189, 196页)**
- **DCF数据储存 (第202页)**  
DCF (“Design rule for Camera File System” 相机文件系统用设计方案) 数据储存协议提供了数码相机与打印机间的影像兼容性。

- 附带Photo Loader及Photohands软件（第208，211，217页）

本相机附带Photo Loader。此常用应用程序能自动将影像从相机载入电脑。本相机还附带Photohands软件，其为能对影像进行快速简单润饰的应用程序。

## 注意事项

### ■ 基本注意事项

使用EX-Z60DX相机时必须遵守下列重要注意事项。

本说明书中提及的“相机”均是指CASIO EX-Z60DX数码相机。

- 切勿在驾车时或行走时进行拍照或使用内藏显示屏。否则有导致严重事故的危險。
- 切勿试图打开相机外壳或自行修理相机。高电压内部零件在裸露时有造成触电的危險。请务必将维护及修理作业交给卡西欧（CASIO）特约服务中心。
- 请将本相机的小部件及附件保管在小儿无法触及的地方。若万一被小儿吞食，请立即送医院检查。
- 切勿对着正在驾车的人使用闪光灯，否则会干扰司机的视野，有造成交通事故的危險。

## 简介

- 切勿近距离对着人眼使用闪光灯，否则强烈的光线会对眼睛造成伤害，尤其是对幼儿要加倍小心。在使用闪光灯时，至少要距离人一米远。
- 请将相机远离水及其他液体，切勿让其打湿。水汽有导致火灾及触电的危险。切勿在雨中或雪中，以及海边、水滨或浴室等中使用相机。
- 异物或水进入相机时，应立即关闭电源。然后，从相机取出电池及/或从电源插座拔下交流电源线，然后与您的经销商或就近的卡西欧（CASIO）特约服务中心联系。此种情况下继续使用相机有造成火灾及触电的危险。
- 若您发现相机冒烟或有异味产生，应立即关闭相机电源。然后，在注意不要烧到手的情况下，从相机取出电池及/或从电源插座拔下交流电源线。然后与您的经销商或就近的卡西欧（CASIO）特约服务中心联系。此种情况下继续使用相机有造成火灾及触电的危险。在确认相机已不再继续冒烟之后，请将其送至就近的卡西欧（CASIO）特约服务中心进行修理。切勿试图自行修理相机。
- 请勿用交流电变压器为本相机以外的任何其他设备供电。也请勿用本相机附带的交流电变压器以外的任何其他交流电变压器为本相机供电。
- 当交流电变压器正在使用时，请勿将棉被、毛毯或其他布罩盖在其上，也请不要在空调机附近使用。
- 应至少每年从电源插座拔下交流电源线并清洁插头上电极周围一次。电极周围积蓄的灰尘有导致火灾的危险。
- 若由于掉落或粗暴对待而使相机的外壳损坏，请立即关闭电源。然后，从相机取出电池及/或从电源插座拔下交流电源线，然后与您的经销商或就近的卡西欧（CASIO）特约服务中心联系。
- 切勿在飞机或任何其他禁止使用的地方使用相机。否则，有导致意外事故的危险。
- 本相机物理上的损坏或故障有可能会造成其存储器中储存的数据丢失。请务必通过传送至个人电脑对数据进行备份。
- 影像拍摄的途中切勿打开电池盖。否则，不仅会使正在拍摄的影像无法保存，还可能会使已储存在文件存储器中的影像数据损坏。

### ■ 使用相机之前请进行正常动作测试！

在使用相机拍摄重要影像之前，必须首先拍摄一些测试影像并检查拍摄效果，以确保相机动作正常并且配置正确。

### ■ 数据错误注意事项

• 本数码相机是由精密数字部件制造而成。下列任何情况均有造成文件存储器中数据损坏的可能。

- 当相机正在进行拍摄或存储器存取操作时，取出电池或存储卡，或将相机安置在USB底座上
- 在关闭相机电源后操作灯还在闪动为绿色时，取出电池、取出存储卡或将相机放在USB底座上
- 数据通信操作进行过程中，拔下USB电缆、从USB底座取下相机或从USB底座拔下交流电变压器
- 电池电力不足
- 其他异常操作

上述任何情况均会使错误信息出现在显示屏上（第232页）。请按照信息的指示排除错误。

### ■ 使用条件

- 本相机为在从0°C至40°C范围内的温度环境中使用而设计。
- 严禁在下列地方使用或放置相机。
  - 受直射阳光照射的地方
  - 湿度高或灰尘多的地方
  - 空调机、取暖器附近或其他温度极端的地方
  - 封闭的车辆，尤其是停在阳光下的车辆中
  - 有强烈震动的地方

### ■ 结露

- 当您在冬天将相机带入室内或相机处于温度会骤然发生变化的环境时，相机的内外部件上可能会结露。结露会导致相机发生故障，因此应尽量避免将相机放置于可能会结露的环境下。
- 为避免造成结露，在将相机带到比目前场所更热或更冷的环境之前，应把相机放入塑料袋中。直到塑料袋中的空气已接近新环境的温度为止请不要将相机取出。若已产生结露，请从相机取出电池并打开电池盖数小时。

### ■ 电源

- 只使用专用NP-20锂离子充电电池向相机供电。不可使用任何其他种类的电池。
- 本相机没有独立为时钟供电的电池。电源完全断绝（电池及USB底座双方）约30小时之后，相机的日期及时间设定会被复位。断电后必须重新配置这些设定（第163页）。
- 在相机电源开启的状态下，切勿从相机中取出电池。否则会损坏相机。若错将电池取出，请立即重新将其装入相机，并按电源钮打开电源。

### ■ 镜头

- 清洁镜头表面时切勿用力过度。否则会擦伤镜头表面并引起故障。
- 您可能偶尔会注意到有些类型的照片中有轻微的变形现象发生，比如应为直线的线轻微地弯曲等。此因镜头的特性而产生，并不表示相机发生了故障。

### ■ 相机的护理

- 镜头表面的指纹、灰尘、或任何其他脏物会影响相机的正常拍摄。切勿用手指触摸镜头的表面。请用吹风机除去灰尘或脏物微粒，然后使用柔软的镜头布轻轻地擦拭镜头表面。
- 闪光灯上的指纹、斑渍及其他异物会干扰相机的正常动作。请不要触摸闪光灯。若闪光灯变脏，请用软干布将其擦干净。
- 若相机的外表需要清洁，则用软干布进行擦拭。

### ■ 其他

- 在使用过程中相机可能会轻微变热。这并不表示发生了故障。



首先，对电池进行充电！

## 1. 在相机中装入电池（第31页）。

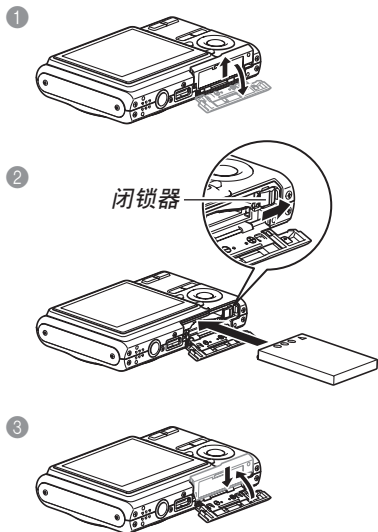

## 2. 将相机放在USB底座上对电池进行充电（第33页）。

- 注意交流电变压器的形状依相机的销售地而不同。
- 充满电大约需要130分钟。

### 1 分离型

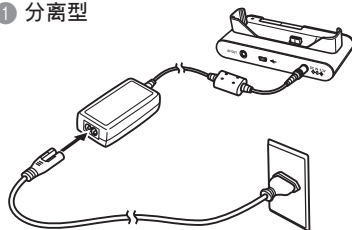

### 1 一体型

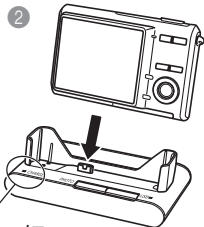
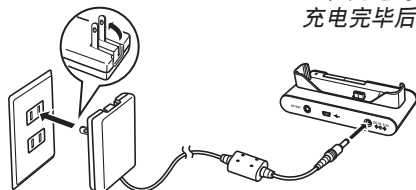

[CHARGE] 灯  
正在充电时：点亮为红色  
充电完毕后：点亮为绿色

## 如何配置显示语言及时钟设定

- 在使用相机拍摄影像之前必须首先配置下列设定。有关详情请参阅第47页。
- 若使用下述操作设定语言或时钟时出错，则需要使用相机的选单来分别改变语言（第167页）及时钟（第163页）设定。

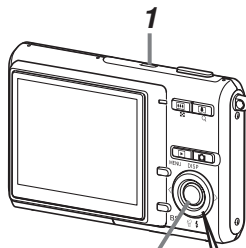

2, 3, 4, 5, 6, 7, 8, 9

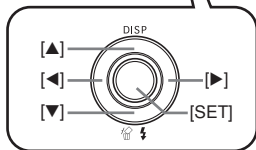

1. 按电源钮打开相机电源。
2. 用 [▲]、[▼]、[◀] 及 [▶] 钮选择所需要的语言。
3. 按 [SET] 钮登录语言设定。
4. 用 [▲]、[▼]、[◀] 及 [▶] 钮选择地区，然后按 [SET] 钮。
5. 用 [▲] 及 [▼] 钮选择城市，然后按 [SET] 钮。
6. 用 [▲] 及 [▼] 钮选择夏令时（DST）设定，然后按 [SET] 钮。
7. 用 [▲] 及 [▼] 钮选择日期格式设定，然后按 [SET] 钮。
8. 设定日期及时间。
9. 按 [SET] 钮登录时钟设定并退出设定画面。

## 如何拍摄影像

有关详情请参阅第50页。

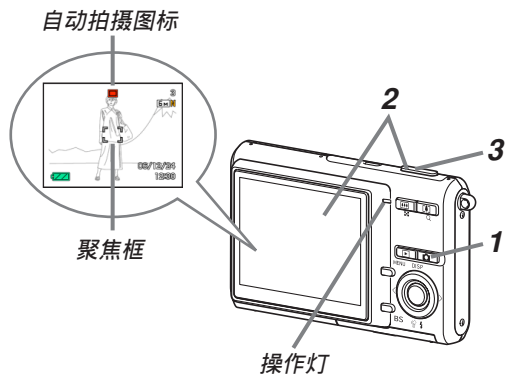

1. 按 [📷] (REC) 钮。
  - 相机进入REC（拍摄）方式。
2. 将相机对准拍摄物体，用显示屏进行取景，然后将快门钮按下一半。
  - 相机完成其自动聚焦操作后，聚焦框变为绿色的同时操作灯也会点亮为绿色。
3. 把稳相机，将快门钮按到底。

在使用市卖存储卡之前，必须首先用本相机的格式化操作将其格式化。有关格式化存储卡的详情请参阅第174页。

## 如何浏览拍摄影像

有关详情请参阅第124页。

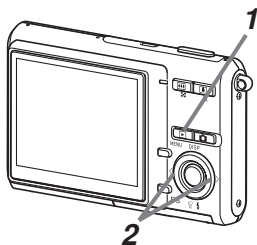

1. 按 [▶] (PLAY) 钮。
  - 相机进入PLAY（播放）方式。
2. 用 [◀] 及 [▶] 钮卷动影像。

## 如何删除影像

有关详情请参阅第152页。

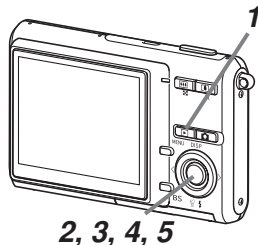

1. 按 [▶] (PLAY) 钮。
2. 按 [▼] (删除) 钮。
3. 用 [◀] 及 [▶] 钮显示要删除的影像。
4. 用 [▲] 及 [▼] 钮选择“删除”。
  - 要退出影像删除操作而不删除任何影像时，选择“取消”。
5. 按 [SET] 钮删除影像。

# 事前准备

本节介绍在使用相机前您应了解及遵守的事项。

## 关于本说明书

本节介绍本说明书的记述惯例。

## ■ 术语

下表介绍本说明书中使用的术语。

本说明书中使用的术语	含义
“相机”	CASIO EX-Z60DX数码相机
“文件存储器”	相机目前保存拍摄影像的场所（第51页）
“电池”	NP-20锂离子充电电池
“数字噪音”	拍摄影像或显示屏画面上的微小斑点或“花点”，使影像看上去粗糙。



## ■ 按钮操作

按钮操作由方括号（[ ]）中的按钮名表示。

## ■ 画面显示文字

画面上显示的文字由双引号（“ ”）括起来。

## ■ 补充资讯

- **重要!**  表示为了正确使用相机您必须了解的非常重要的资讯。
- **注**  表示使用相机时有用的资讯。

### ■ 文件存储器

本说明书中的“文件存储器”一词是一般用语，指相机保存目前拍摄影像的场所。其可为以下三个场所之一：

- 相机的内存
- 装在相机中的SD存储卡
- 装在相机中的MultiMediaCard（多媒体卡）

有关相机如何保存影像的说明请参阅第202页。

## 部位说明

下示各图介绍相机上各部件、按钮及开关的名称。

### 相机

#### ■ 前部

- 1 快门钮
- 2 电源钮
- 3 自拍定时器灯
- 4 麦克风
- 5 镜头
- 6 闪光灯

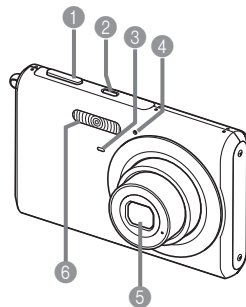

## 事前准备

### ■ 后部

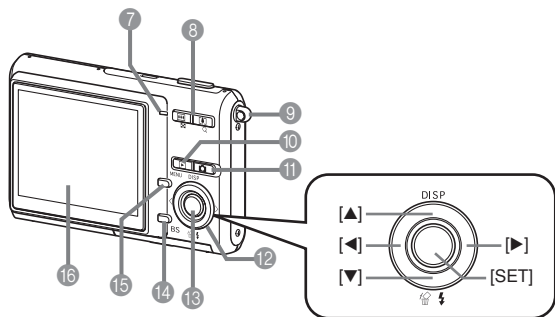

- 7 操作灯
- 8 变焦钮
- 9 带环
- 10 [▶] (PLAY方式) 钮
- 11 [📷] (REC方式) 钮
- 12 [▲][▼][◀][▶] 钮
- 13 [SET] 钮
- 14 [BS] (BEST SHOT) 钮
- 15 [MENU] 钮
- 16 显示屏

### ■ 底部

- 17 存储卡槽
- 18 闭锁器
- 19 电池盖
- 20 电池舱
- 21 USB/AV接口
- 22 三脚架旋孔  
\* 安装三脚架时使用此孔。
- 23 扬声器

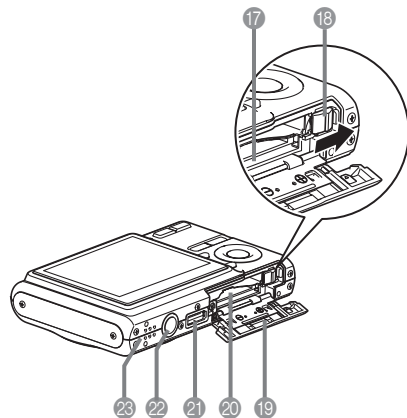

### USB底座

只要将CASIO数码相机放在USB底座上便可执行下述作业。

- 电池充电（第33页）
- 使用相片架幻灯片功能浏览影像（第143页）。
- 能与电视机连接并在电视机屏幕上检视影像（第148页）。
- 直接与打印机连接进行打印（第184页）
- 自动向电脑传送影像（第192，197页）

#### ▶▶▶ 重要! ◀◀◀

- 只可使用相机附带的USB底座（CA-32）。其他USB底座不支持本相机。

#### ■ 前部

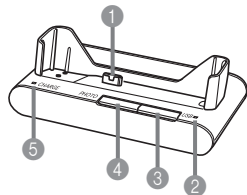

- ① 相机插头
- ② [USB] 灯
- ③ [USB] 钮
- ④ [PHOTO] 钮
- ⑤ [CHARGE] 灯

#### ■ 后部

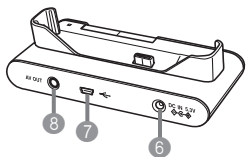

- ⑥ [DC IN 5.3V]  
（交流电变压器插口）
- ⑦ [↔]（USB端口）
- ⑧ [AV OUT]  
（AV输出端口）



## 显示屏内容

显示屏以各种指示符及图标表示相机状态，便于您掌握。

- 请注意，本章中的示范画面仅为范例插图。其与相机上实际显示的画面内容可能会不完全一样。

## REC 方式

### ■ 画面指示符

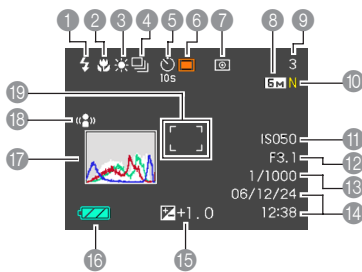

#### 1 闪光方式指示符 (第63页)

- 自动闪光
- 禁止闪光
- 强制闪光
- 柔闪光
- 轻减红眼

- 当您选择自动闪光作为闪光方式时， 会出现片刻，然后消失。
- 在自动闪光被选择的情况下，若相机经探测认为闪光灯需要闪光，则将快门按钮按下一半时闪光指示符会出现。

#### 2 聚焦方式指示符 (第74页)

- 自动聚焦
- 近距
- 泛焦
- 无穷远
- 手动聚焦

- 当您用按钮自订功能（第112页）选择了自动聚焦时，**AF** 只会出现片刻，然后便会从画面上消失。

#### 3 白平衡指示符 (第84页)

- 自动
- 日光
- 多云
- 阴影
- 白色日光灯
- 日光灯
- 白炽灯
- 手动

- 当您用按钮自订功能（第112页）选择了自动时，**AWB** 只会出现片刻，然后便会从画面上消失。

#### 4 连拍方式 (第87页)

- 无指示符表示 单幅
- 常速连拍
- 高速连拍
- 闪光连拍

#### 5 自拍定时器 (第68页)

- 无指示符表示 单幅影像
- 10秒自拍定时器
- 2秒自拍定时器
- 三联自拍定时器

#### 6 拍摄类型

- 自动拍摄
- BEST SHOT**  
(最佳摄影)
- easy
- 动画
- 录音

## 事前准备

### 7 测光方式指示符 (第118页)

无指示符表示 多样



中心重点



单点

### 8 • 快照：影像尺寸 (第71页)

### 9 • 快照：存储器容量 (第53, 234页)

• 动画：剩余拍摄时间  
(第104页)

### 10 • 快照：像质 (第72页)

F：精细

N：标准

E：经济

• 动画：像质 (第103页)

HQ : 高品质

NORMAL : 标准

LP : 长时间

### 11 ISO敏感度 (第117页)

### 12 光圈值 (第53页)

### 13 快门速度值 (第53页)

### 14 日期及时间 (第166页)

### 15 EV值 (第82页)

### 16 电池电量 (第43页)

### 17 直方图 (第109页)

### 18 防颤指示符 (第94页)

### 19 聚焦框 (第52页)

• 聚焦完毕：绿色

• 聚焦失败：红色

## 注

- 超出范围的光圈、快门速度或ISO敏感度设定会使相应的画面显示值变为褐色。
- 改变下列任何功能的设定都会使图标帮助 (第114页) 信息在显示屏画面上出现。不需要时可关闭图标帮助功能。  
闪光方式，聚焦方式，白平衡，自拍定时器，拍摄类型，EV平移

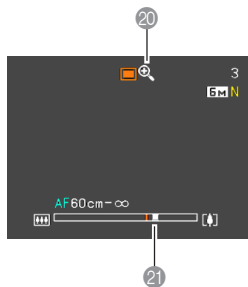

20 数字变焦指示符（第61页）

21 变焦指示符（第61页）

- 左侧表示光学变焦
- 右侧表示数字变焦

## PLAY方式

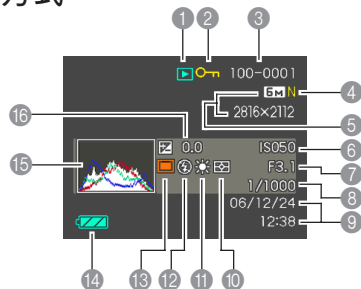

1 PLAY方式文件类型

- 快照
- 动画
- 配音快照
- 录音

2 影像保护指示符  
（第155页）

3 文件夹名/文件名  
（第154页）



范例：当名为CIMG0023.JPG  
的文件保存在名为100CASIO的  
文件夹中时

100-0023

文件夹名 文件名

- 4 • 快照：像质（第72页）  
F：精细-F（Fine）  
N：标准-N（Normal）  
E：经济-E（Economy）
- 动画：拍摄时间（第104页）





## 事前准备

- 5 • 快照：影像尺寸（第71页）
- 动画：像质（第103页）
  - HQ : 高品质-HQ
  - NORMAL: 标准-Normal
  - LP : 长时间-LP
- 6 ISO敏感度（第117页）
- 7 光圈值（第53页）
- 8 快门速度值（第53页）
- 9 日期及时间（第166页）
- 10 测光方式指示符（第118页）
  -  多样
  -  中心重点
  -  单点

### 11 白平衡指示符（第84页）

-  自动
-  日光
-  多云
-  阴影
-  白色日光灯
-  日光灯
-  白炽灯
-  手动

### 12 闪光方式指示符（第63页）

-  强制闪光
-  禁止闪光
-  柔闪光
-  轻减红眼

### 13 拍摄类型

-  自动拍摄, easy
-  BEST SHOT  
(最佳摄影)

- 14 电池电量（第36页）
- 15 直方图（第109页）
- 16 EV值（第82页）

### 重要!

- 若您在本相机上显示由其他类型的数码相机拍摄的影像，则有些影像信息可能会无法正确显示。

## 显示屏内容的变更

按 [▲] (DISP) 钮能如下所示改变显示屏的内容。

### ■ REC 方式



指示符开

直方图开



指示符关

### ■ PLAY方式

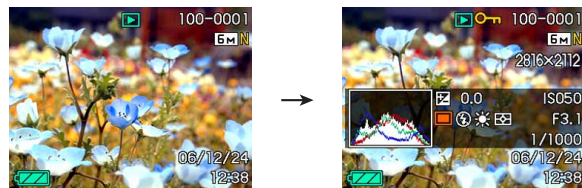

指示符开

直方图/细节开



指示符关

### 重要!

- 在待机过程中，或配音快照的拍摄过程中，按 [▲] (DISP) 钮不能改变显示画面的内容。
- 只有在REC方式中进行录音时，可以使用 [▲] (DISP) 钮关闭显示屏。在任何其他拍摄功能中时显示屏无法关闭。
- 在REC的录音方式中按 [▲] (DISP) 钮可交替打开（“指示符开”）或关闭显示屏画面。在PLAY方式中显示录音文件时，按 [▲] (DISP) 钮可在“指示符开”或“指示符关”间选换。
- 若当“指示符关”被选择时（录音文件图标仅出现在显示屏画面中）播放录音文件的内容，显示屏画面将会在您按 [SET] 钮开始播放后约2秒钟熄灭。播放完毕后录音文件图标（指示符关）会重新出现。

### 配带的安装

将配带安装在带环上，如图所示。

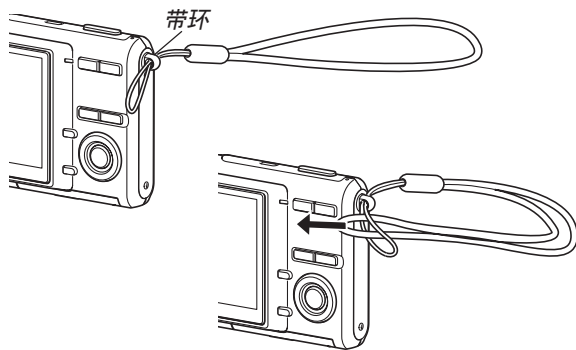

### 重要!

- 使用相机时务请将配带套在手腕上，以防止相机不慎掉落。
- 附带的配带请仅在本相机上使用。切勿用于任何其他目的。
- 切勿用配带来回摆动相机。

## 事前准备

### 电源要求

本相机由锂离子充电电池（NP-20）供电。

当您购买本相机时，电池尚未充满电。在首次使用相机之前必须对电池进行充电。

## 如何装入电池

1. 依箭头所示方向推动相机底部的电池盖，然后将其翻开。

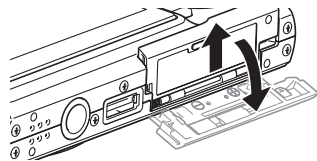

## 事前准备

- 在依箭头所示方向按住闭锁器的同时，以电池上的EXILIM徽标朝上（面向显示屏画面）的方向将电池推入相机。

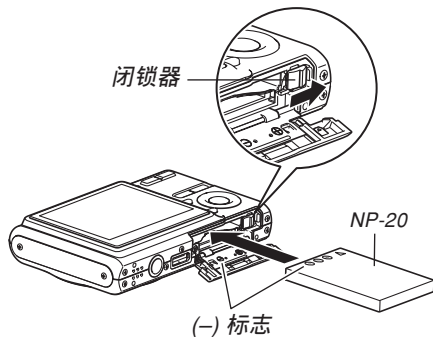

- 推电池底部并确认闭锁器已将电池安全锁定到位。

- 翻回电池盖，然后依箭头所示方向将其推回原位关严。

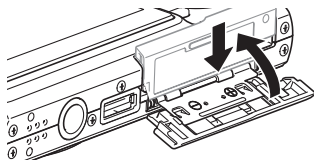

### 重要!

- 必须只使用专用NP-20锂离子充电电池为相机供电。不能使用其他种类的电池。



## 如何对电池进行充电

1. 将附带交流电变压器连接在USB底座的 [DC IN 5.3V] 接口，然后将交流电变压器的另一端插入室内电源插座。

- 注意交流电变压器的形状依相机的销售地而不同。

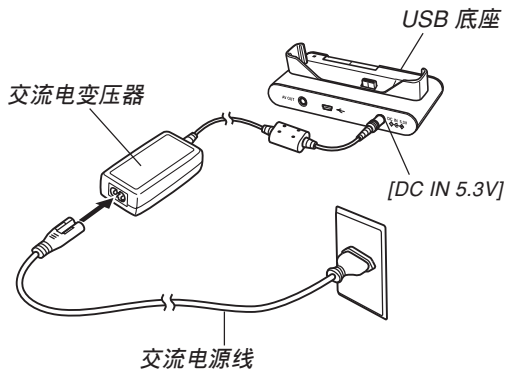

### 注

- 附带交流电变压器在设计上适用于100V至240V范围内的任何交流电源。但请注意，交流电源线插头的形状依国家或地区而不同。若要在电源插座形状与您所在地区的不同的地区使用本交流电变压器，则请用相机附带的另一条电源线，或购买可在该地区的电源插座上使用的市卖交流电源线。
- 切勿在变压设备上使用交流电变压器。

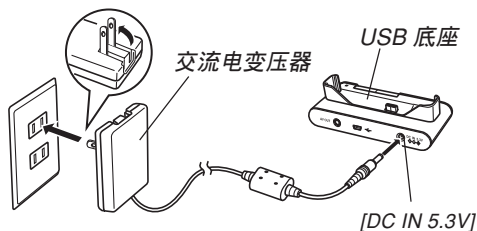

## 事前准备

### 注

- 交流电变压器在设计上适用于100V至240V范围内的电源。但请注意，电源线插头的形状依国家及地区而不同。外出旅行时，建议您事先调查目的地的电源插座是否能适合本交流电变压器上的电源线插头。
- 切勿在变压设备上使用交流电变压器。

## 2. 关闭相机电源。

## 3. 将相机显示屏面朝前地放置在USB底座上，如图所示。

- 切勿在相机电源开启的情况下将相机安置在USB底座上。

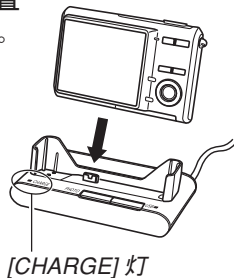

- USB底座上的 [CHARGE] 灯应变为红色，表示充电已经开始。充电完毕时，[CHARGE] 灯会变为绿色。
- 充满电大约需要130分钟。实际的充电时间取决于目前电池电量及充电条件。

## 4. 充电完毕后，从USB底座取下相机。

### »» 重要! ««



- 只能使用附带的交流电变压器。切勿使用任何其他类型的交流电变压器。切勿在本相机上使用可另购的AD-C30、AD-C40、AD-C620及AD-C630交流电变压器。
- 确认USB底座的相机插头已完全插入相机的插口内。
- 若相机使用后（使用相机会使电池变热）立即充电，或进行充电操作时气温很高或很低，[CHARGE]灯可能会一直保持为褐色，而充电操作也不会马上开始。此种情况发生时，只要等到电池恢复正常温度即可。当电池温度回到可充电温度范围时，[CHARGE]灯会变为红色，同时充电会开始。
- [CHARGE]灯闪动为红色时表示在充电过程中发生了错误。错误的原因有：USB底座有问题，相机有问题，电池有问题或装入不正确。从USB底座取下相机看其是否正常动作。
- 将相机置于USB底座后，只能进行以下操作：充电，相片架，向电视机输出影像以及USB数据通信。





### ■ 若相机动作不正常

此表示问题原因可能为电池装入不正确。请执行下述操作。

1. 从相机取出电池并检查电池极是否脏。若电极脏，则用干布将其擦干净。
2. 检查确认交流电变压器的电源插头是否正确地连接在电源插座及USB底座上。
  - 若当您执行上述操作后将相机放在USB底座上时同样现象再次出现，则请与卡西欧（CASIO）特约服务中心联系。

### 电池电量指示符

下示表示显示屏上的电池电量指示符如何随电池的电量消耗而变化。 指示符表示电池电力不足。注意当  指示符出现时不能拍摄影像。无论这两个指示符中哪一个出现都应立即对电池进行充电。

电池电量	高 ←————→ 低
指示符	 →  →  → 

#### 重要!

- 有关电池寿命的说明请参阅第237页。
- 由于各方式的电力要求不同，电池指示符可能会在PLAY方式中比在REC方式中显示的电量水平低。此现象纯属正常，并不表示发生了故障。

### ■ 加长电池使用时间的技巧

- 若在拍摄时不需要闪光，可为闪光方式选择 （禁止闪光）。有关详细说明请参阅第63页。
- 启用自动关机及休眠功能（第42页）以防止因忘记关闭相机电源而浪费电池电力。

## 如何更换电池

1. 打开电池盖。
2. 依插图中箭头所示方向拨开闭锁器。
  - 此时电池会从电池舱伸出一部分。

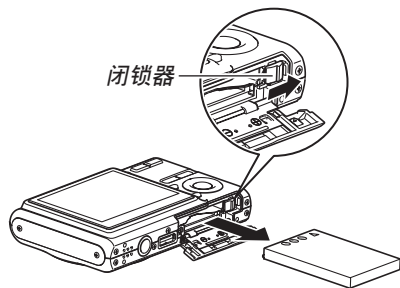

3. 放开闭锁器并从相机拉出电池。
  - 请小心不要使电池掉落。
4. 往相机内装入一节新电池（第31页）。

### 电源须知

在处理或使用电池及USB底座时请注意以下注意事项。

#### ■ 电池处理须知

##### ● 安全须知

在首次使用电池之前必须阅读下述安全须知。

#### ▶▶ 注 ◀◀

- 本说明书中的“电池”一词专指CASIO NP-20锂离子充电电池。
- 只能使用相机附带的USB底座（CA-32）或另选电池充电器（BC-11L）对专用NP-20锂离子充电电池进行充电。切勿使用任何其他充电设备。

- 使用电池时不遵守下列注意事项有造成电池过热、着火及爆炸的危险。
  - 切勿试图用电池为本相机以外的任何其他装置供电。
  - 切勿在明火附近使用或放置电池。
  - 切勿将电池放在微波炉中，弃于火中或放置在高温环境中。
  - 在装入相机或充电器中时电池的方向必须正确。
  - 切勿将电池与可能会导电的物品（项链、铅笔芯等）放在一起携带或保管。
  - 切勿试图以任何方式拆解、改造电池或使电池受到强烈的撞击。
  - 切勿将电池放入淡水或盐水中。
  - 不要在直射阳光下、停在阳光下的汽车中或任何其他会产生高温的地方使用或放置电池。

## 事前准备

- 在使用、充电或存放电池时，若发现电池发生下述任何现象，请立即从相机或充电器中取出电池并保管在远离明火的地方：
  - 电池液泄漏
  - 发出异味
  - 发热
  - 电池变色
  - 电池变形
  - 任何其他异常现象
- 若在指定的可完成电池充电的正常时间内电池仍未完全充电，请停止充电。继续进行充电有造成电池过热、着火及爆炸的危险。
- 电池液会对眼睛造成伤害。若万一不小心让电池液进入眼睛，请马上用干净的自来水清洗眼睛，然后向医生咨询。
- 若电池将由儿童使用，则需要有负责的成人向其说明用户文件中介绍的注意事项及正确的使用方法，以确保其正确使用电池。
- 万一由于事故原因，电池液蘸到皮肤或衣服上，请立刻用干净的自来水进行清洗。延长与电池液的接触时间会导致皮肤发炎。

## ● 使用须知

- 本锂离子电池只能用于CASIO数码相机。有关使用本电池的相机型号的详情，请参阅相机附带的用户文件。
- 在寒冷的环境中使用会缩短已完全充电的电池的供电时间。应在10°C至35°C温度范围内的环境中对电池进行充电。在超出此温度范围的环境中进行充电可能会需要更长的充电时间甚至使充电失败。
- 虽然充电电池的实际服务寿命依使用环境而不同，但一般来说，充电电池大约能充电500次，之后便需要更换。
- 若完全充电后电池的供电时间过短，则表示电池已到达其服务寿命。请购买新电池。
- 切勿使用稀释剂、笨、酒精或其他挥发性化学药品或经化学药品处理过的布擦拭电池。否则会使电池变形甚至发生故障。

## ● 保管须知

- 当您打算长时期不使用相机时，必须从相机中取出电池。即使相机的电源关闭时，相机中的电池也会轻微放电。此种情况长期持续会导致电池无法再次使用或在下次使用之前需要很长的充电时间。
- 请在阴凉干燥（20°C以下）的地方存放电池。

## 事前准备

### ● 电池的使用

- 携带电池时请将其装在相机中或保护盒中。

### ■ USB底座及交流电变压器注意事项



- 切勿使用超出交流电变压器上标记的额定电压的电源插座。否则，会有导致火灾及触电的危险。必须仅使用本相机附带的交流电变压器为相机供电。
- 切勿让交流电变压器电源线断裂或损坏。切勿在电源线上放置重物或将其暴露于火源。已损坏的电源线有导致火灾及触电之危险。
- 切勿对交流电变压器电源线进行改造，或使其过分弯曲、扭拧或拉长。否则，会有导致火灾及触电的危险。
- 切勿用湿手触摸交流电变压器。否则，会有触电的危险。
- 切勿使延长线或插座超载。否则，会有导致火灾及触电的危险。
- 若交流电变压器电源线严重受损（芯线外露），请与您的经销商或就近的卡西欧（CASIO）特约服务中心联系。继续使用严重受损的交流电变压器电源线有导致火灾及触电的危险。
- 请在不会被溅上水的地方使用交流电变压器。否则有造成火灾及触电的危险。

- 不要在交流电变压器上放置花瓶或任何其他装有液体的容器。否则若水溅在上面有造成火灾及触电的危险。
- 在插上或拔下交流电变压器之前，请确认已从USB底座取下相机。
- 充电，USB数据通信及使用相片架功能可能会使交流电变压器变热。此为正常现象，并不表示出现了故障。
- 每当不使用时，应从电源插座拔下交流电源线。
- 切勿在交流电变压器上放置毯子或任何其他覆盖物。否则有引起火灾的危险。



## 相机的开机与关机



### ■ 如何打开相机电源

按电源钮、 (REC) 或  (PLAY) 钮。操作灯会点亮为绿色片刻，随后相机会开机。相机进入的方式由您开机时按的按钮决定。

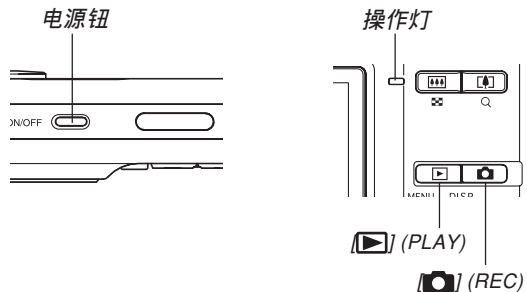

要在起动机进入此方式:	按此按钮打开相机电源:
REC	电源钮或  (REC)
PLAY	 (PLAY)



### »» 注 ««

- 按  (REC) 钮会打开相机电源并进入REC方式，而按  (PLAY) 钮会进入PLAY方式。
- 在REC方式中按  (PLAY) 钮可将相机切换至PLAY方式。切换10秒钟后镜头会缩回。

### »» 重要! ««

- 若相机电源是由自动关机功能关闭，则按电源钮、 (REC) 钮或  (PLAY) 钮可重新打开电源。
- 按电源钮或  (REC) 钮开机时还会使镜头伸出。请注意镜头伸出时不要让镜头的动作受到任何阻碍或让镜头撞上任何物体。

### ■ 如何关闭相机电源

按电源钮关闭相机电源。

#### ▶▶▶ 注 ◀◀◀

- 您可以设置相机使其当您按 [📷] (REC) 钮或 [▶] (PLAY) 钮时不开机，或在按 [📷] (REC) 钮或 [▶] (PLAY) 钮时关机。有关详细说明请参阅第169页上的“[📷] (REC) 及 [▶] (PLAY) 钮开机/关机功能的配置”一节。

### 节电设定的配置

您可以配置下述设定以节省电池电力。

- 休眠 : 在REC方式中不执行任何操作经过指定时间时，显示屏自动关闭。按任意钮便可重新打开显示屏。
- 自动关机 : 不执行任何操作经过指定时间时，相机电源自动关闭。

1. 打开相机电源。
2. 按 [MENU] 钮。
3. 用 [◀] 及 [▶] 钮选择“设置”标签。
4. 用 [▲] 及 [▼] 钮选择您要配置其设定的功能，然后按 [▶] 钮。

## 事前准备

- 有关如何使用选单的说明，请参阅第44页上的“画面选单的使用”一节。

要配置此功能时：	选择此设定：
休眠	休眠
自动关机	自动关机

### 5. 用 [▲] 及 [▼] 钮改变目前所选设定，然后按 [SET] 钮。

- 可使用的休眠设定有：“30秒”、“1分”、“2分”及“关”。
- 可使用的自动关机设定有：“2分”及“5分”。
- 请注意，在PLAY方式中休眠功能不会动作。
- 相机处于休眠状态时，按任意钮能立即重新打开显示屏。

- 在下述情况下自动关机及休眠功能无效。
  - 当相机与电脑或一些其他设备连接时
  - 录音文件播放过程中
  - 动画拍摄过程中
  - 动画播放过程中
  - 幻灯片正在放映时

## 画面选单的使用

按 [MENU] 钮可在显示屏上显示能执行各种操作的选单。出现的选单依您是在REC方式还是在PLAY方式而不同。下面演示REC方式中的选单操作。

### 1. 按电源钮或 [CAM] (REC) 钮。

- 需要进入PLAY方式时，按 [▶] (PLAY) 钮。

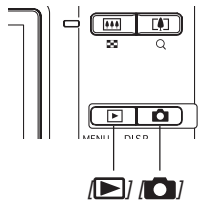
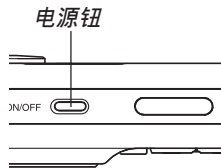

### 2. 按 [MENU] 钮。

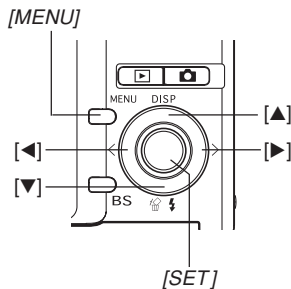

### ● 选单画面操作

若要执行:	如此操作:
在标签间移动	按 [◀] 及 [▶] 钮。
从标签移动至设定	按 [▼] 钮。
从设定移动至标签	按 [▲] 钮。
在设定间移动	按 [▲] 及 [▼] 钮。
显示设定的可选项	按 [▶] 钮或按 [SET] 钮。
选择一个选项	按 [▲] 及 [▼] 钮。
采用设定并退出选单画面	按 [SET] 钮。
采用设定并返回标签选择画面	按 [◀] 钮。
退出选单画面	按 [MENU] 钮。

3. 按 [◀] 或 [▶] 钮选择所需要的标签，然后按 [SET] 钮将选择光标从标签移动至设定。

4. 用 [▲] 及 [▼] 钮选择您要配置其设定的功能，然后按 [▶] 钮。

- 除按 [▶] 钮之外，您还可以按 [SET] 钮。

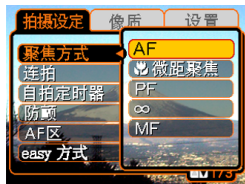

范例：选择“聚焦方式”选项。

5. 用 [▲] 及 [▼] 钮改变目前选择的设定。

### 6. 执行下示操作之一采用您配置的设定。

若要执行：	进行此按钮操作：
采用设定并退出选单画面。	按 [SET] 钮。
采用设定并返回第4步的功能选择*。	按 [◀] 钮。
采用设定并返回第3步的标签选择。	1. 按 [◀] 钮。 2. 用 [▲] 钮移回标签选择。

\*对于easy方式（第55页），按 [◀] 钮将采用设定并退出设定画面，而不会返回第4步的功能选择。

#### 重要！

- 有关选单的详细说明请参阅第220页上的“选单参考”一节。
- 进入easy方式（第55页）时，画面将以大字符显示四个选单项。easy方式还会显示简单的画面帮助。

## 显示语言及时钟设定的配置

在使用相机拍摄影像之前，必须对以下设定进行配置。

- 显示语言
- 本地城市
- 日期样式
- 日期及时间

请注意，本相机使用目前日期及时间设定产生随影像数据等保存的日期及时间。

#### 重要！

- 在未配置时钟设定的情况下拍摄影像，会使错误的时间信息记录在影像中。因此必须在使用相机之前配置时钟设定。

- 如果相机没有电源供给，其内藏的备用电池可保持相机的日期和时间设定大约30小时。备用电池耗尽时日期和时间设定便会被清除。下面介绍相机没有电源供给的条件。
  - 当充电电池耗尽或已从相机取出时
  - 在充电电池耗尽或已从相机取出的情况下，没有从USB底座给相机供电时
- 日期和时间设定被清除后，下一次开机时日期和时间设定画面会出现在显示屏上。如果出现这种情况，请重新配置日期和时间设定。
- 若使用下述操作设定语言或时钟时出错，则需要使用相机的选单来分别改变语言（第167页）及时钟（第163页）设定。
- 时间及日期设定将由时间印功能及DPOF日期印功能（第122，179页）使用。

## 如何配置显示语言及时钟设定

1. 按电源钮，[] (REC) 钮或 [] (PLAY) 钮打开相机电源。
2. 用 [▲]、[▼]、[◀] 及 [▶] 钮选择所需要的语言，然后按 [SET] 钮。



日本語	: 日语
English	: 英语
Français	: 法语
Deutsch	: 德语
Español	: 西班牙语
Italiano	: 意大利语
Português	: 葡萄牙语
中國語	: 中国语（繁体）
中国語	: 中国语（简体）
한국어	: 韩国语

## 事前准备

3. 用 [▲]、[▼]、[◀] 及 [▶] 钮选择您居住的地区，然后按 [SET] 钮。

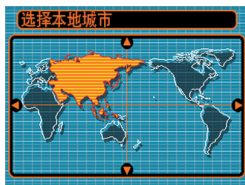

4. 用 [▲] 及 [▼] 钮选择您居住的城市名称，然后按 [SET] 钮。



5. 用 [▲] 及 [▼] 钮选择所需要的夏令时 (DST) 设定，然后按 [SET] 钮。

当您要:	选择此设定:
使用夏令时间 (日光节约时间) 计时	开
使用标准时间计时	关

6. 用 [▲] 及 [▼] 钮选择所需要的日期格式设定，然后按 [SET] 钮。

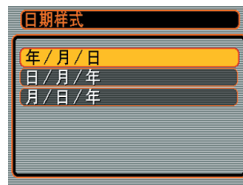

范例：2006年12月24日

要如此显示日期:	选择此格式:
06/12/24	年/月/日
24/12/06	日/月/年
12/24/06	月/日/年



7. 设定目前日期及时间。



若要执行:	如此操作:
改变目前光标位置的设定	按 [▲] 及 [▼] 钮。
在设定间移动光标	按 [◀] 及 [▶] 钮。
选换12小时及24小时制	按 [BS] 钮。

8. 按 [SET] 钮登录设定并退出设定画面。

# 基本影像拍摄

本节介绍用于拍摄影像的基本操作。

## 影像的拍摄

### 如何瞄准相机

拍摄影像时请用双手把稳相机。用单手持持相机会增加相机发生移动的机会，造成影像模糊。

#### • 水平时

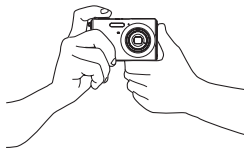

用双手把稳相机，手臂要靠紧两肋。

#### • 垂直时

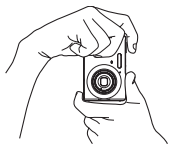

垂直把持相机时，请确认闪光灯位于镜头的上面。用双手把稳相机。

### 重要!

- 必须确认手指和配带未挡住闪光灯，麦克风，自拍定时器灯或镜头。

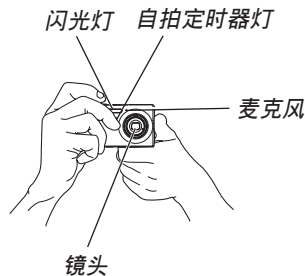

## 基本影像拍摄

- 扬声器位于相机的底部。如果您在把持相机时用手盖住了扬声器，操作音及其他声音便可能会难以听到。

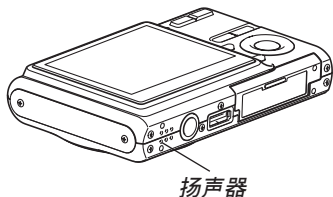

扬声器

### 注

- 按快门钮时，或自动聚焦操作进行过程中（将快门钮按下一半时），相机的移动会使影像变得模糊不清。因此按快门钮时必须小心，不要使相机产生任何移动。尤其是当光线不良时此点更为重要，因为光线不良会减慢快门的速度。

## 影像的拍摄

本相机会根据物体的亮度自动调节快门速度。您拍摄的影像将被保存在相机的内藏存储器中。当相机中装入有存储卡时，影像将被保存在存储卡中。

- 当相机中装有SD存储卡或MultiMediaCard (MMC) 时，影像将被保存在存储卡上（第171页）。

购买了新的存储卡后，在使用之前务必将其装入相机并进行格式化。（第174页）

### 1. 按电源钮或 [📷] (REC) 钮打开相机电源。

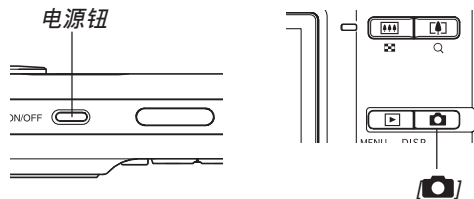

- 显示屏上出现影像及自动拍摄图标 (📷), 之后相机进入目前选择的拍摄方式。若自动拍摄图标 (📷) 不出现, 则请使用第89页上介绍的操作步骤选择“自动”场景。此操作会使自动拍摄图标出现。
- 若相机开机时进入PLAY方式, 而此时存储器中尚未保存有任何影像, 则“没有文件。”信息会出现。同时, 📺 图标也会出现在显示屏的顶部。此种情况发生时, 请按 [📷] (REC) 钮进入目前选择的拍摄方式。

### 2. 在显示屏上进行取景使主拍摄物体位于聚焦框中。

- 相机的聚焦范围依您使用的聚焦方式而不同 (第74页)。

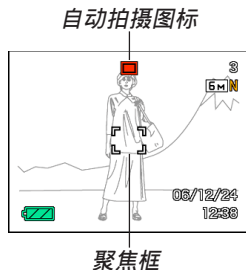

### 3. 将快门钮按下一半对影像进行聚焦。

- 当您把快门按钮按下一半时，相机的自动聚焦功能会自动对影像进行聚焦并显示快门速度值、光圈值及ISO敏感度。
- 通过查看聚焦框及操作灯的状态可以掌握影像的聚焦状态。

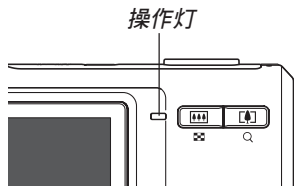
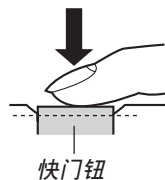

### ● 操作灯及聚焦框操作

若出现:	其含义为:
绿色聚焦框 绿色操作灯	影像在焦点上。
红色聚焦框 闪动的绿色操作灯	影像未在焦点上。

- 显示屏上显示多种指示符及图标来告诉您相机的状态。

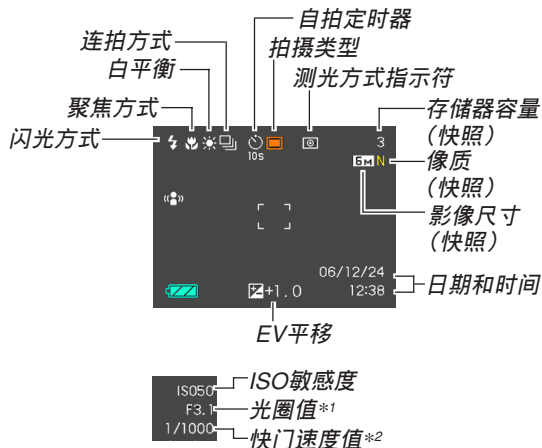

- \*1 让光线透过镜头到达CCD的快门开启的大小（光圈）。光圈值越大，表明开启得越小，光线透过的就越少。相机自动调节此项设定。
- \*2 让光线透过镜头到达CCD的快门打开的时间长度。快门速度越大表示快门打开的时间越长，也就意味着有更多的光线到达CCD。相机自动调节此项设定。

#### 4. 确认影像聚焦正确之后，将快门钮按到底拍摄影像。

- 可拍摄的影像数量取决于您所使用的影像尺寸及像质设定（第71，72，234页）。

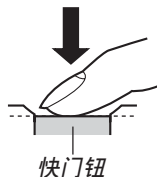

#### 重要!

- 在“拍摄设定”标签上的“高速快门”设定为开的情况下（第76页），当您不停顿地将快门按到底时，相机会立即拍摄影像，而不会等待自动聚焦操作的执行。如此可确保您能捕捉到一闪即逝的瞬间。

### easy方式的使用

easy方式节省了烦琐的设置操作。建议不熟悉数码影像的用户使用此方式。

1. 在REC方式中，按 [MENU] 钮。
2. 用 [◀] 及 [▶] 钮选择“拍摄设定”标签。
3. 用 [▲] 及 [▼] 钮选择“easy方式”，然后按 [▶] 钮。
4. 用 [▲] 及 [▼] 钮选择“开”，然后[SET]钮。
  - 此时相机进入easy方式并在画面上显示“”。
5. 在显示画面上对影像进行取景，使主体位于聚焦框内。

6. 将快门钮按下一半对影像进行聚焦。

- 聚焦完毕时聚焦框将变为绿色，并且操作灯亦会点亮为绿色。

7. 确认影像正确聚焦后，将快门钮按到底进行拍摄。

## ■ easy选单的使用

easy选单含有闪光、自拍定时器及影像尺寸设定，再加上退出easy选单的选项。

- 当相机在easy方式中时，拍摄设定标签选单（第220页）及画质标签选单（第221页）上的所有其他设定（自拍定时器、影像尺寸及easy方式除外）都被固定在预设最佳值上。您在这些标签上配置的任何设定均不被easy方式使用。
- 要使用设置标签选单（第221页）时，必须先退出easy方式。请在下述操作的第2步选择“easy方式”，在第3步选择（**OFF**）。然后您便可以象通常一样使用设置标签选单。

### 1. 按 [MENU] 钮。

- easy选单上的文字比标准选单上的要大。

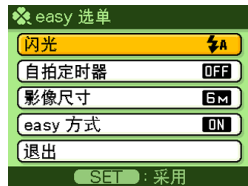

### 2. 用 [▲] 及 [▼] 钮选择所需要的选单项，然后按 [SET] 钮。

### 3. 用 [▲] 及 [▼] 钮选择所需要的设定，然后按 [SET] 钮。

选单项:	可使用的设定:
闪光	<u>⚡A</u> (自动闪光) / <b>⚡</b> (强制闪光) / <b>ⓧ</b> (禁止闪光)
自拍定时器	<u>🕒</u> (10秒自拍定时器) / <u>OFF</u>
影像尺寸	<u>6M</u> / 3M / UGA
easy方式	<u>ON</u> / <u>OFF</u>
退出	退出easy选单

\* 标有下线的设定为初始缺省设定。

- 有关“闪光”，“自拍定时器”或“影像尺寸”设定的详细说明，请参阅以下各节。
  - 闪光的使用（第63页）
  - 自拍定时器的使用（第68页）
  - 影像尺寸的指定（第71页）



- 下列为可选择的“easy方式”设定。

目的:	选择:
保持在easy方式中, 不切换至其他拍摄方式	<b>ON</b>
从easy方式切换至标准拍摄方式	<b>OFF</b>

- 画面上的弹出帮助文字将提供各设定的简要说明。

## 拍摄须知

### ■ 拍摄注意事项

- 当操作灯闪动为绿色时, 切勿打开电池盖或将相机放在USB底座上。否则不仅会使目前影像丢失, 还可能会破坏已保存在文件存储器中的影像, 甚至会导致相机发生故障。
- 在影像存入存储卡的过程中, 切勿取出存储卡。
- 荧光光线实际上在以人眼无法察觉的频率闪动。在室内此种光线下使用相机拍摄的影像可能会遇到一些亮度问题或色彩问题。
- 当ISO敏感度设定为“自动”时(第117页), 相机会根据物体的亮度自动调节其敏感度。这可能会使影像中相对较暗的部分上出现数字噪音(花点)。
- 当ISO敏感度设定为“自动”时(第117页), 拍摄光线不良的物体时相机会提高敏感度并使用高速快门。因此, 若闪光灯禁止闪光  (第63页), 则您必须保持相机静止不动。

- 亮光照入镜头会使影像变白。在室外明亮日光下进行拍摄时容易发生此种情况。为避免此种情况的发生，请用一支手为镜头遮挡光线。

### ■ 关于自动聚焦

- 拍摄下列类型的主体时聚焦可能会难以正常进行甚至无法进行。
  - 对比度很小的单一颜色的墙或主体
  - 背景光线强烈的主体
  - 非常明亮的主体
  - 百叶窗或其他水平反复的式样
  - 距离相机远近不同的复数主体
  - 环境光线不好的主体
  - 移动中的主体
  - 在相机拍摄范围以外的主体
- 若相机未静止，也可能会难以或无法进行正常聚焦。
- 请注意，绿色的操作灯及聚焦框并不保证拍摄下来的影像一定聚焦良好。
- 若由于某种原因自动聚焦效果不理想，则请试着使用聚焦锁定（第81页）或手动聚焦（第80页）。

### ■ 关于REC方式显示画面

- REC方式中显示屏上的影像为取景目的用的简化影像。实际影像会根据相机上目前选择的像质设定拍摄。文件存储器中储存的影像会比REC方式中显示屏上的影像的分辨率更高，更精细。
- 某些水平的拍摄主体亮度会使REC方式中的显示屏的更新速度下降，造成显示屏上的影像中出现数字噪音（花点）。
- 影像中非常明亮的光线会造成在显示屏上显示的影像中出现垂直条带，此为被称为“垂直拖尾”的CCD现象，并非表示相机发生了故障。注意垂直拖尾现象不会在拍摄快照时拍入影像中，但在拍摄动画时会拍摄下来（第102页）。

### 变焦的使用



本相机配备有两种变焦：光学变焦及数字变焦。通常，当光学变焦到达最大限度时相机会自动切换到数字变焦。但若需要，可配置相机使数字变焦功能无效。

### 光学变焦

光学变焦的范围为1倍至3倍。

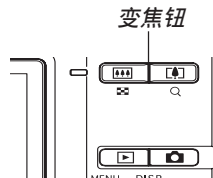
1. 在REC方式中，按变焦钮改变变焦倍数。



若需要:	按变焦钮的这一边:
拉远让视野更宽广（拍摄主体变小）	 （广角）
推近让视野更近（拍摄主体变大）	 （望远）

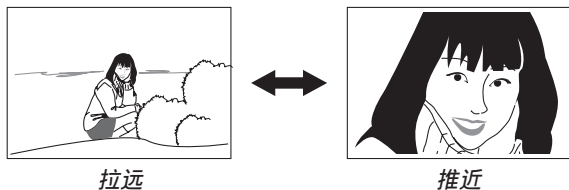

### 2. 对影像进行取景后按快门钮。

#### 注

- 光学变焦倍率还会影响镜头的光圈。
- 使用望远设定（推进）时建议您使用三脚架以防止相机移动。
- 以自动聚焦方式、近距聚焦方式或手动聚焦方式进行拍摄的过程中，执行光学变焦操作时显示画面上会出现一个数值，此数值表示相机的聚焦范围（第75，78，80页）。
- 动画拍摄过程中光学变焦无效，只能使用数字变焦。在按下快门钮开始拍摄动画（第102页）之前，请确认已选择了要使用的光学变焦设定。

### 数字变焦

数字变焦以数字形式放大画面上影像的中心部份。数字变焦的范围为3倍至12倍（与光学变焦联合使用时）。

#### 重要!

- 执行数字变焦操作时，相机处理影像数据来放大影像的中心部分。与光学变焦不同，使用数字变焦放大的影像会比原影像粗糙。
- 日期印功能（“日期”或“日期+时间”）开启时（第122页）不能使用数字变焦。

### ■ 如何使用数字变焦拍摄影像

#### 1. 在REC方式中，按住变焦钮的望远（）一端。

- 此时变焦指示符出现在画面上。



#### 2. 当变焦指针到达光学/数字变焦转换点时，其会停止。

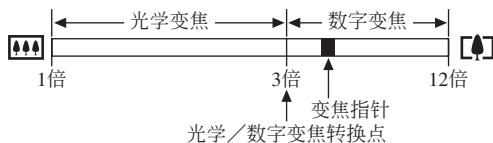

- 上例表示的是数字变焦功能已打开（第62页）时的变焦指示符。数字变焦功能被关闭时数字变焦区段不出现。

3. 松开变焦钮片刻后，再次按住其望远 (T) 一边时变焦指针会进入数字变焦区段。

- 将指针移回转换点后再次进入数字变焦区段时，变焦指针也将停止。松开变焦钮后再按住其广角 (W) 一边可将指针移入光学变焦区段。

4. 对影像进行取景，然后按快门钮。

### ■ 如何打开或关闭数字变焦

1. 在REC方式中，按 [MENU] 钮。
2. 用 [◀] 及 [▶] 钮选择“拍摄设定”标签。
3. 用 [▲] 及 [▼] 钮选择“数字变焦”，然后按 [▶] 钮。
4. 用 [▲] 及 [▼] 钮选择所需要的设定，然后按 [SET] 钮。

目的:	设定:
打开数字变焦	开
关闭数字变焦	关

- 数字变焦被关闭时，变焦指示符中只显示光学变焦区段。

### 闪光灯的使用

执行下述操作步骤选择要使用的闪光方式。

- 下示为闪光灯的大约有效范围。  
 广角光学变焦：约0.1至3.7米（ISO敏感度：自动）  
 望远光学变焦：约0.6至1.9米（ISO敏感度：自动）  
 \* 依变焦倍率而不同。

#### 1. 在REC方式中，按 [▼] (闪光灯) 钮。

- 按 [▼] (闪光灯) 钮在显示屏上循环显示闪光方式设定，如下所述。

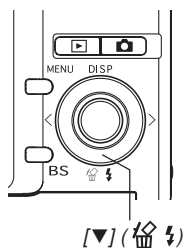

闪光方式指示符

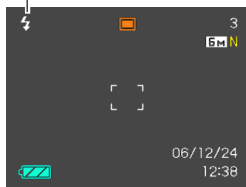

若需要：	选择此设定：
需要时闪光灯自动闪光 (自动闪光)*	
关闭闪光灯 (禁止闪光)	
闪光灯总是闪光 (强制闪光)	
无论曝光条件如何，总是使用柔闪光 (柔闪光)	
闪光灯进行预闪后接着进行影像拍摄闪光，以减少影像中的人物出现红眼现象的可能性 (轻减红眼) 在此情况下，闪光灯将在需要时自动闪光	

\* 当您选择自动作为闪光方式时， 会出现片刻，然后消失。

#### 2. 按快门钮拍摄影像。

### »» 重要! ««

- 当您拍摄影像时，本相机的闪光灯会闪光数次。初次闪光为预闪，相机用此预闪取得信息并用此信息进行曝光设定。最终闪光为拍摄用闪光。直到快门动作为止，一定要保持相机静止不动。
- 当ISO敏感度设定选择为“自动”时使用闪光灯会提高敏感度，使影像中出现大量的数字噪音。通过使用较低的ISO敏感度设定可减少数字噪音。但请注意，降低ISO敏感度设定还会缩短闪光范围（闪光灯的闪光所覆盖的范围）（第117页）。

### ■ 强制闪光

当背景光使拍摄物体变暗时，此时即使有足够的<sup>1</sup>光线使闪光灯不会自动闪光，也请您选择 （强制闪光）作为闪光方式。本操作可使闪光灯在您按下快门按钮时闪光并照亮拍摄物体（日光同步闪光）。

### ■ 柔闪光

选择 （柔闪光）作为闪光方式以抑制闪光强度，以柔和的感觉进行拍摄。

### ■ 关于轻减红眼

在夜里或光线昏暗的室内使用闪光灯进行拍摄会使影像中的人眼内出现红点。其是由人眼中的视网膜反射闪光灯的光线而引起。



### »» 重要! ««

使用轻减红眼方式时请注意以下各重点。

- 除非影像中的人在预闪过程中直视相机（闪光灯），否则轻减红眼功能不起作用。在按快门钮之前，必须提醒大家在预闪操作执行时都看着相机。
- 若人距离相机过远，轻减红眼功能也可能会效果不佳。

## 闪光灯的状态

通过将快门钮按下一半并检查显示屏画面及操作灯可以了解目前闪光灯的状态。



当闪光灯可以闪光时，显示屏上还会出现  指示符。

### \* 操作灯

若操作灯：	其含义为：
闪动为褐色	闪光灯正在充电
点亮或闪动为绿色* <sup>1</sup>	闪光灯可以闪光

\*<sup>1</sup> 使用自动聚焦方式或近距离方式时，若影像未正确聚焦，操作灯会闪动为绿色。

### 闪光强度设定的变更

按照下述步骤进行操作能够改变闪光强度设定。

1. 在REC方式中，按 [MENU] 钮。
2. 用 [◀] 及 [▶] 钮选择“像质”标签。
3. 用 [▲] 及 [▼] 钮选择“闪光强度”，然后按 [▶] 钮。
4. 用 [▲] 及 [▼] 钮选择所需要的设定，然后按 [SET] 钮。

闪光强度:	设定:
强	+2
↑	+1
标准	0
↓	-1
弱	-2

#### 重要!

- 若主体距离相机过远或过近，则闪光强度可能不会改变。

### 闪光辅助功能的使用

对于拍摄时位于闪光范围之外的主体，拍摄影像中该主体可能会因照不到足够的闪光而显得较黑。此种情况发生时，可以使用闪光辅助功能校正主体的亮度，使其显得闪光照明充足。



使用闪光辅助时



未使用闪光辅助时

1. 在REC方式中，按 [MENU] 钮。
2. 用 [◀] 及 [▶] 钮选择“像质”标签。
3. 用 [▲] 及 [▼] 钮选择“闪光辅助”，然后按 [▶] 钮。

### 4. 用 [▲] 及 [▼] 钮选择所需要的设定，然后按 [SET] 钮。

目的:	设定:
打开闪光辅助	自动
关闭闪光辅助	关

### 重要!

- 对于有些类型的主体，闪光辅助可能产生不出理想的效果。
- 若拍摄影像时改变了下列任何设定，则闪光辅助在影像上产生的效果可能会不大。
  - 闪光强度 (第66页)
  - 曝光补偿 (EV平移) (第82页)
  - ISO敏感度 (第117页)
  - 对比度 (第121页)
- 使用闪光辅助功能会使拍摄影像中的数字噪音增加。

### 闪光灯注意事项

- 手把相机时请小心您的手指不要让其挡住闪光灯。用手指挡住闪光灯会极大降低其效果。

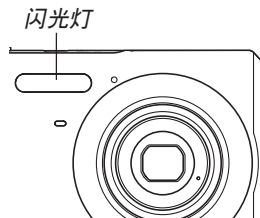

- 若拍摄物体过近或过远，则使用闪光灯将可能得不到理想的效果。
- 闪光后，闪光灯会需要数秒至7秒的时间充满电。实际所需要的时间取决于电池电量、气温及其他条件。
- 相机电池的电力不足时闪光灯可能会无法充电。此种情况发生时，闪光灯将不能正常闪光从而无法得到所需要的曝光。电力变得不足时应尽快为相机的电池充电。

## 基本影像拍摄

- 当闪光灯被关闭 (🔇) 时，在光线昏暗的环境中请把相机固定在三脚架上进行影像拍摄。在光线昏暗的环境下不使用闪光灯进行影像拍摄时影像中会出现数字噪音，使影像显得粗糙。
- 选择轻减红眼 (👁) 方式时，闪光强度会自动根据曝光来调节。当物体光线良好时，闪光灯可能会根本不闪光。
- 闪光灯与其他光源（日光，荧光灯等）联合使用有造成影像色彩异常的可能。

## 自拍定时器的使用

您可选择2秒钟或10秒钟作为按下快门钮后自拍定时器延迟快门动作的时间。三联自拍定时器功能能够连续执行三次自拍定时器操作拍摄三幅影像。

1. 在REC方式中，按 [MENU] 钮。
2. 用 [◀] 及 [▶] 钮选择“拍摄设定”标签。
3. 用 [▲] 及 [▼] 钮选择“自拍定时器”，然后按 [▶] 钮。
4. 用 [▲] 及 [▼] 钮选择您要使用的自拍定时器类型，然后按 [SET] 钮。
  - 在第4步选择“关”会关闭自拍定时器。

## 基本影像拍摄

若需要：	选择此设定：
指定10秒钟的自拍定时器	 10秒
指定2秒钟的自拍定时器	 2秒
指定三联自拍定时器	 X3
禁用自拍定时器	关

- 此时对应所选自拍定时器类型的指示符会出现在显示屏上。
- 使用三联自拍定时器时，相机将连续拍摄三幅影像。如下所述。

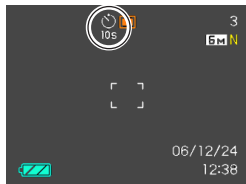

1. 相机执行10秒倒计时后拍摄第一幅影像。
2. 相机准备拍摄下一幅影像。准备所需要的时间依相机的目前“尺寸”及“像质”设定、用于保存影像的存储器的种类（内藏存储器或存储卡）及闪光灯是否在充电而不同。
3. 准备完毕后，“1sec”指示符会出现在显示屏上，一秒钟后拍摄第二幅影像。
4. 第2步及第3步会再执行一次拍摄第三幅影像。

## 5. 按快门钮拍摄影像。

- 按快门钮后，自拍定时器灯将会闪动，快门将在自拍定时器倒计时完毕时（10秒或2秒）动作。
- 在自拍定时器灯闪动过程中，通过按快门钮可中断自拍定时器的倒计时。

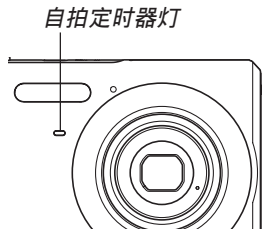

### 注

- 使用慢速快门进行拍摄时最好采用“2秒”自拍定时器设定，因为此设定有助于防止因手不稳定而产生的影像模糊现象。
- 下列功能不能与三联自拍定时器联合使用。  
BEST SHOT拍摄（“名片及文档”、“白板等”、“旧照片”），动画拍摄功能

## 影像尺寸的指定

“影像尺寸”是指影像的大小，以垂直及水平像素数来表示。“像素”为组成影像的众多像点之一。像素越多，影像越精细，但也会使影像文件变大。应考虑所需要的是更精细的影像还是希望文件小一些来选择影像尺寸。

• 请注意，此设定仅对快照有效。有关动画影像尺寸的说明，请参阅第103页。

1. 在REC方式中，按 [MENU] 钮。
2. 用 [◀] 及 [▶] 钮选择“像质”标签。
3. 用 [▲] 及 [▼] 钮选择“尺寸”，然后按 [▶] 钮。

4. 用 [▲] 及 [▼] 钮选择所需要的设定，然后按 [SET] 钮。

- 选择影像尺寸时，影像尺寸值（像素数）将与对应的打印尺寸交替显示在显示屏上。打印尺寸表示打印所选尺寸的影像时的最佳用纸尺寸。

影像尺寸		打印尺寸	
6M*	2816×2112	A3打印	大 ↑ ↓ 小
6M (3:2)	2816×1872 (3:2)	A3打印 (3:2横纵比)	
4M	2304×1728	A4打印	
3M	2048×1536	A4打印	
2M	1600×1200	3.5"×5"打印	
VGA	640×480	电子邮件（在电子邮件中 添附影像时的最佳尺寸）	

\* “M”代表“Mega”（百万）。

- 上示打印尺寸均为以200dpi（每英寸的点数）分辨率进行打印时的大约值。要以更高分辨率进行打印或要以大尺寸打印影像时请使用较大的设定。
- 为取得本相机所设计的分辨率水平，建议以最大影像尺寸（6M）进行拍摄。而要节省存储空间时，请使用较小的影像尺寸。
- 选择“2816 × 1872（3:2）”的影像尺寸能以3:2（水平：垂直）的横纵比拍摄影像。3:2的横纵比最适合在照片纸上打印。

## 像质的指定

在储存之前压缩影像会造成其像质的劣化。压缩率越高，质量的劣化就越严重。像质设定指定影像存入存储器时使用的压缩率。应考虑所需要的是较高的像质还是较小的文件大小来选择像质设定。

- 请注意，此设定仅对快照有效。有关动画影像尺寸の説明，请参阅第103页。

1. 在REC方式中，按 [MENU] 钮。
2. 用 [◀] 及 [▶] 钮选择“像质”标签。
3. 用 [▲] 及 [▼] 钮选择“ 像质”，然后按 [▶] 钮。
4. 用 [▲] 及 [▼] 钮选择所需要的设定，然后按 [SET] 钮。



## 基本影像拍摄

目的:	设定:	
高画质, 大文件	精细-F	高画质
标准画质及标准文件尺寸	标准-N	↕
低画质, 小文件	经济-E	低画质

### 重要!

- 实际的文件大小依所拍摄影像的类型而不同。也就是说, 显示屏上表示的剩余影像数值不一定完全准确 (第26, 234页)。

# 其他拍摄功能

## 聚焦方式的选择

共有五种不同的聚焦方式可供选择：自动聚焦、近距、泛焦、无穷远及手动聚焦。

1. 在REC方式中，按 [MENU] 钮。
2. 选择“拍摄设定”标签，选择“聚焦方式”，然后按 [▶] 钮。
3. 用 [▲] 与 [▼] 钮选择所需要的设定，然后按 [SET] 钮。

目的：	设定：
自动聚焦 • 动画拍摄过程中不能选择自动聚焦。	<b>AF</b> (自动聚焦)
特写拍摄 • 在动画拍摄过程中，近距离方式使用最适合近距离拍摄的固定聚焦。	<b>👁</b> 微距聚焦 (特写)
焦点调节在某个距离上	<b>PF</b> (泛焦)
无穷远拍摄	<b>∞</b> (无穷远)
手动聚焦拍摄	<b>MF</b> (手动聚焦)

- 此时聚焦方式指示符将出现在画面上。

聚焦方式指示符

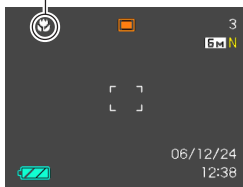

### 重要!

- 您可以使用按钮自订功能（第112页），使您在拍摄快照或动画时按 [◀] 或 [▶] 钮来切换聚焦方式。

## 自动聚焦的使用

顾名思义，自动聚焦方式自动对影像进行聚焦。当您把快门按钮按下一半时，自动聚焦作业开始。自动聚焦的范围为：

范围：40cm至 $\infty$

- 使用光学变焦会使上述范围改变。

1. 在REC方式中，按 [MENU] 钮。
2. 选择“拍摄设定”标签，选择“聚焦方式”，然后按 [▶] 钮。
3. 用 [▲] 及 [▼] 钮选择“AF”，然后按 [SET] 钮。
4. 为影像取景使主拍摄物处于聚焦框之内，然后将快门按钮按下一半。
  - 通过查看聚焦框及操作灯能够掌握影像的聚焦状态。

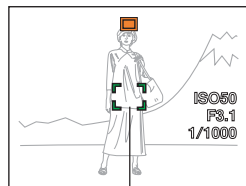

聚焦框

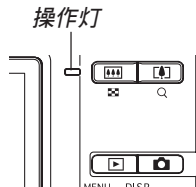

若您看到：	其含义为：
绿色聚焦框 绿色操作灯	影像在焦点上。
红色聚焦框 闪动的绿色操作灯	影像不在焦点上。

5. 将快门按钮按到底拍摄影像。

### 注

- 当因主体近于自动聚焦范围而使相机无法正确聚焦时，相机会自动切换至近距方式的聚焦范围（第78页）。
- 以自动聚焦方式进行拍摄的过程中，执行光学变焦操作（第59页）时，如下所示数值将会出现在显示屏上表示聚焦范围。

范例：AF ○○cm - ∞

\*○○处将表示实际的聚焦范围值。

### 重要!

- 动画拍摄过程中不能选择自动聚焦。

## 高速快门

高速快门设定为开的情况下，当您不停顿地将快门按到底时，相机会立即拍摄影像，而不会等待自动聚焦操作的执行。如此可避免因等待相机的自动聚焦而错过机会。

1. 在REC方式中，按 [MENU] 钮。
2. 选择“拍摄设定”标签，选择“高速快门”，然后按 [▶] 钮。
3. 用 [▲] 及 [▼] 钮选择所需要的设定后按 [SET] 钮。

若需要：	选择此设定：
启用高速快门	开
禁用高速快门	关

## ■ 自动聚焦区的指定

按照下述操作步骤可以改变自动聚焦方式及近距离方式中使用的自动聚焦区。请注意，聚焦框的配置会依您选择的自动聚焦区而改变。

1. 在REC方式中，按 [MENU] 钮。
2. 在“拍摄设定”标签上选择“AF区”，然后按 [▶] 钮。
3. 用 [▲] 及 [▼] 钮选择所需要的自动聚焦区，然后按 [SET] 钮。

对于此种自动聚焦区：	选择：
画面中央非常有限的区域 <ul style="list-style-type: none"> <li>• 此设定最适合聚焦锁定功能（第81页）。</li> </ul>	[.] 单点
相机自动选择含有最近物体的区域作为聚焦区 <ul style="list-style-type: none"> <li>• 使用此设定时，含有九个焦点的宽聚焦框会首先出现在显示画面上。将快门按钮按下一半时，九个焦点中所有正常聚焦的聚焦框都会变为绿色。</li> <li>• 此设定最适合组群拍摄。</li> </ul>	[■] 多样

### • [.] 单点

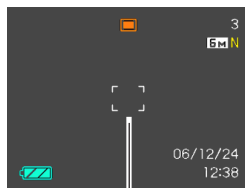

聚焦框

### • [■] 多样

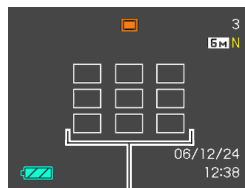

聚焦框

## 近距离方式的使用

当您需要聚焦于近距离主体时请使用近距离方式。下面介绍近距离方式下的大约聚焦范围。

范围：10cm至50cm

- 使用光学变焦会使上述范围改变。

1. 在REC方式中，按 [MENU] 钮。
2. 选择“拍摄设定”标签，选择“聚焦方式”，然后按 [▶] 钮。
3. 用 [▲] 及 [▼] 钮选择“ 微距聚焦”，然后按 [SET] 钮。
4. 按快门钮拍摄影像。
  - 聚焦及影像拍摄操作与自动聚焦方式中的相同。

### 注

- 当近距离方式因主体过远而无法正确聚焦时，相机会自动切换至自动聚焦范围（第76页）。
- 以近距离方式进行拍摄的过程中，执行光学变焦操作（第59页）时显示画面上会出现一个数值表示聚焦范围，如下所示。

范例：📷 ○○cm - ○○cm

\*○○处将表示实际的聚焦范围值。

### 重要!

- 在近距离方式中使用闪光灯时，闪光灯的光线可能会被遮挡，导致拍摄的影像中产生不需要的镜头阴影。
- 在动画拍摄过程中，近距离方式使用最适合近距离拍摄的固定聚焦。

## 泛焦的使用

在由于某些原因使自动聚焦难以正常进行的环境下，或在录制配音动画时自动聚焦操作的杂音过于明显的情况下，使用泛焦进行拍摄很方便。

1. 在REC方式中，按 [MENU] 钮。
2. 选择“拍摄设定”标签，选择“聚焦方式”，然后按 [▶] 钮。
3. 用 [▲] 及 [▼] 钮选择“PF”，然后按 [SET] 钮。
4. 按快门钮拍摄影像。

### 注

- 若将快门钮按下一半，焦距会出现在显示画面上。  
范例：○○m - ○○m  
\*○○处将表示实际的聚焦范围值。

## 无穷远方式的使用

无穷远方式将焦点固定在无穷远 (∞)。拍摄景物及其他远处的影像时使用此方式。

1. 在REC方式中，按 [MENU] 钮。
2. 选择“拍摄设定”标签，选择“聚焦方式”，然后按 [▶] 钮。
3. 用 [▲] 及 [▼] 钮选择“∞”，然后按 [SET] 钮。
4. 按快门钮拍摄影像。

## 手动聚焦的使用

使用手动聚焦方式能够手动调节影像的聚焦。下  
示为手动方式中的聚焦范围。

光学变焦倍率	大约聚焦范围
1倍	10厘米至无穷远 (∞)
3倍	60厘米至无穷远 (∞)

- 使用光学变焦会使上述范围改变。

1. 在REC方式中，按 [MENU] 钮。
2. 选择“拍摄设定”标签，选择“聚焦方式”，  
然后按 [▶] 钮。
3. 用 [▲] 及 [▼] 钮选择  
“MF”，然后按 [SET] 钮。

- 此时显示屏上还会出现边框，表示将用于  
手动聚焦的影像部  
份。

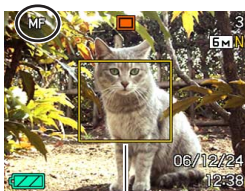

边框

4. 按 [SET] 钮。
5. 边看显示屏上的影像  
边用 [◀] 及 [▶] 钮进  
行聚焦。



手动聚焦位置

若要进行：	执行此操作：
拉近焦点	按 [◀] 钮。
推远焦点	按 [▶] 钮。

- 按 [◀] 或 [▶] 钮会使在第1步中显示的边框中的区  
域暂时全画面显示以使聚焦更容易进行。通常的  
影像会在片刻后再次出现。
  - 若您不调节放大影像的聚焦，其将自动返回至第3  
步。若此时您仍想调节聚焦，请按 [SET] 钮再次  
显示放大影像。
6. 按快门钮拍摄影像。



注

- 以手动聚焦方式进行拍摄的过程中，执行光学变焦操作（第59页）时显示画面上会出现一个数值表示聚焦范围，如下所示。

范例：MF ○○cm - ∞

\*○○处将表示实际的聚焦范围值。

## 聚焦锁定的使用

聚焦锁定为一聚焦技巧，使您能够将焦点聚在当拍摄影像时不在聚焦框内的物体上。自动聚焦方式及近距方式（）中可以使用聚焦锁定。

### 1. 使用显示屏取景使主拍摄物处于聚焦框内，然后将快门按钮按下一半。

- 此操作将焦点锁定在目前聚焦框中的物体上。

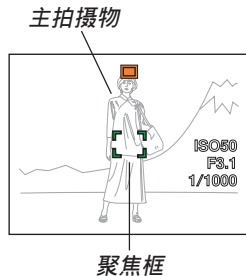

- 保持快门钮按下一半的状态，按照需要重新取景。

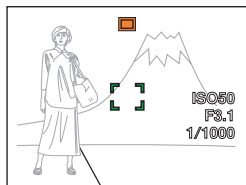

主拍摄物

- 取景完毕后，将快门钮按到底进行拍摄。

- 聚焦及影像拍摄操作与自动聚焦方式中的相同。

注

- 锁定焦点同时也会锁定曝光。

## 曝光补偿 (EV 平移)

曝光补偿用于让您手动改变曝光设定 (EV 值)，以对拍摄物体的光线进行调节。当您拍摄有背景光的物体、室内强光物体或背景漆黑的物体时，此功能有助于让您得到较理想的效果。

EV 平移范围：-2.0EV 至 +2.0EV

单位：1/3EV

- 在 REC 方式中，按 [MENU] 钮。

- 选择“像质”标签，选择“EV 平移”，然后按 [▶] 钮。



曝光补偿值

### 3. 用 [▲] 及 [▼] 钮改变曝光补偿值，然后按 [SET] 钮。

- 按 [SET] 钮会登录显示的数值。



EV值

[▲]: 加大EV值。较高的EV值最适合用于亮色物体或有背景光的物体。

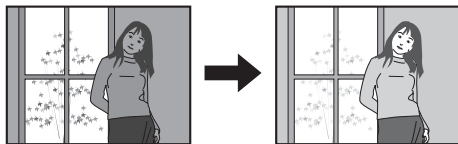

[▼]: 减小EV值。较低的EV值最适合用于暗色物体或晴天时在室外进行拍摄。

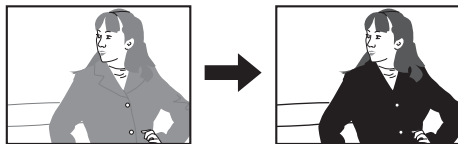

- 要取消EV平移时，调节该值直至其变为0.0为止。

### 4. 按快门钮拍摄影像。

#### 重要!

- 在非常黑暗或非常明亮的环境下进行拍摄时，即使进行了曝光补偿设定也可能得不到满意的效果。

#### 注

- 在多样测光方式（第118页）中进行EV平移操作会自动将测光方式切换至中心重点测光。将EV平移值调回0.0将使测光方式返回多样测光。
- 您可以用按钮自订功能（第112页）配置相机，使您在REC方式中按 [◀] 或 [▶] 钮时执行曝光补偿操作。能边看画面直方图边调节曝光补偿是很方便（第109页）。

## 白平衡的调节

由各种光源（日光、白炽灯等）产生的光的波长会影响您在拍摄时的物体色彩。白平衡用于对不同类型的光进行调节，以使影像的色彩显得更为自然。

1. 在REC方式中，按 [MENU] 钮。
2. 选择“像质”标签，选择“白平衡”，然后按 [▶] 钮。

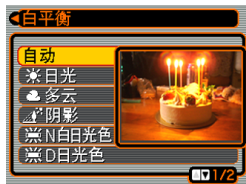

3. 用 [▲] 及 [▼] 钮选择所需要的设定，然后按 [SET] 钮。

在此环境下拍摄时：	选择此设定：
通常环境	自动
晴天下的室外日光	日光
阴天或雨天下的室外日光，或树等的阴影中	多云
建筑物或任何其他色温高的地方的阴影中	阴影
白色或日光型白色荧光灯光下（抑制色雾）	N 白日光色
在日光型荧光灯下（抑制色雾）	D 日光色
白炽灯光下	白炽灯
需要手动控制的光线（请参阅“白平衡设定的手动配置”一节（第85页））	手动

### 注

- 当白平衡设定被选择为“自动”时，相机将自动找到主体的白色点。有些主体的色彩及光线条件可能会使相机在寻找白色点时出现问题，导致无法正确调节白平衡。此种情况发生时，请使用日光，多云或其他固定白平衡设定之一来指定光线种类。
- 使用按钮自订功能（第112页）可配置相机，使其当您在REC方式中按 [◀] 或 [▶] 钮时白平衡设定改变。
- 如果您使用按钮自订配置功能控制白平衡并开启了图标帮助（第114页），则请选择“**AWB** 自动白平衡”将白平衡方式改设为自动。

## 白平衡设定的手动配置

在有些复杂的光源或其他环境条件下，白平衡选择为“自动”或固定光源设定之一时无法得到良好的效果。手动白平衡可配置相机使其适应特定的光源及其他环境条件。

请注意，您必须在与实际进行拍摄时相同的条件下执行手动白平衡调节操作。在开始下述操作之前请准备一张白纸。

1. 在REC方式中，按 [MENU] 钮。
2. 选择“像质”标签，选择“白平衡”，然后按 [▶] 钮。

### 3. 用 [▲] 及 [▼] 钮选择“手动”。

- 此操作会使您上次用于手动调节白平衡的物体出现在显示屏上。如果您想使用与上一次进行手动白平衡设定操作时配置的不同设定，请跳过第4步，执行第5步。



### 4. 在您要为其设定白平衡的光线条件下，将相机对准一张白纸或类似的物体，然后按快门钮。

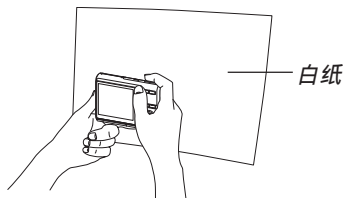

- 此时白平衡调节操作开始。白平衡调节操作完成后，“完毕”信息会出现在显示屏上。

### 5. 按 [SET] 钮。

- 此操作将白平衡设定登录并返回至目前选择的拍摄方式。

### 注

- 手动调节白平衡后，设定会保持有效，直到您将其改变或关闭相机电源。

### 连拍的使用

通过配置可使相机在您每次按下快门钮时只拍摄一幅快照，或只要按住快门钮便会连续进行拍摄。您可以在下述三种连拍方式中选择。

- 常速连拍  
直到存储器存满为止您可以连续拍摄影像。
- 高速连拍  
高速拍摄最多三幅连续的影像。
- 闪光连拍  
用此方式可连续拍摄最多三幅影像，每次拍摄时闪光灯都闪光。

1. 在REC方式中，按 [MENU] 钮。
2. 选择“拍摄设定”标签，选择“连拍”，然后按 [▶] 钮。

3. 用 [▲] 及 [▼] 钮选择“常速连拍”、“高速连拍”或“闪光连拍”，然后按 [SET] 钮。

- 此时相应的图标会出现在画面上。

：常速连拍

：高速连拍

：闪光连拍

- 选择“关”时，一次只能拍摄一幅快照。

#### 重要!

- 关闭相机电源时连拍方式亦将自动关闭。

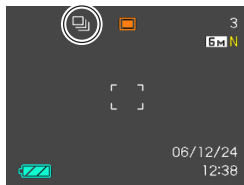

### 常速连拍

按住快门钮可连续拍摄影像，只要存储器有足够的空间保存拍摄的影像。松开快门钮便可停止拍摄。

- 使用常速连拍（第63页）时您可以选择闪光方式。
- 连拍的速度取决于装在相机中的存储卡的种类。拍摄到内藏存储器中时，连拍的速度会相对较慢。

### 高速连拍

高速连拍方式被选择时，按住快门钮将高速拍摄最多三幅影像。在拍摄完三幅影像之前松开快门钮会使相机停止拍摄。

- 闪光灯将自动禁止闪光。
- 请注意，用高速连拍比用常速连拍拍摄的影像的分辨率要低一些，并且数字噪音也更多。
- 无论当前的ISO敏感度设定为何，高速连拍总是使用“自动”ISO敏感度。

### 闪光连拍

闪光连拍方式被选择时，按住快门钮将连续拍摄最多三幅影像，每次拍摄时闪光灯都会闪光。在拍摄完三幅影像之前松开快门钮会使相机停止拍摄。

- 闪光灯将自动开始闪光。
- 请注意，用闪光连拍比用常速连拍拍摄的影像的分辨率要低一些，并且数字噪音也更多。
- 无论当前的ISO敏感度设定为何，闪光连拍总是使用“自动”ISO敏感度。
- 使用闪光连拍时，闪光灯的闪光范围要比通常短。



## BEST SHOT（最佳摄影）方式的使用

只要选择内藏的示范场景之一，相机便会根据您选择的场景配置各种设定，使您每次都能拍摄出漂亮的快照。

### ■ 示范场景范例

#### • 人像



#### • 风景



#### • 夜景



#### • 夜景人像



### 1. 在REC方式中，按 [BS]（BEST SHOT）钮。

- 此时相机进入BEST SHOT方式并显示所有12个BEST SHOT场景。
- 除快照场景之外，还有一个动画场景及一个录音场景。
- 示范场景会从左上角开始顺序排列。
- 目前选择的示范场景为框有选择框的那个。



## 2. 用 [▲]、[▼]、[◀] 及 [▶] 钮选择所需要的示范场景，然后按 [SET] 钮。

- 按 [MENU] 钮会使选择框跳至第一个示范场景（“自动”）。
- 用 [▲]、[▼]、[◀] 及 [▶] 钮在画面中移动选择框。当选择框位于左上角时向左移动，或当选择框位于右下角时向右移动会使下一个12示范场景画面出现。
- 选择“自动”场景会使拍摄类型改变为快照自动拍摄（“”出现）（第52页）。

## 3. 按快门钮拍摄影像。

- “动画”场景拍摄过程中，按快门钮可开始或停止动画拍摄（第104页）。

## » 重要! «

- BEST SHOT场景不是使用本相机拍摄的。其仅作为示范提供。
- 因拍摄条件及其他因素的影响，使用BEST SHOT场景的设置拍摄的影像也有达不到预期效果的可能。
- 您可以改变选择BEST SHOT场景时相机所配置の設定。可以改变の設定与保存BEST SHOT用户设置时（第93页）所保存の設定相同。但请注意，有些BEST SHOT场景的某些設定不能改变。当您选择其他BEST SHOT场景或关闭相机电源时BEST SHOT场景設定将返回至其缺省值。要保存自己的設定以便以后使用时，请将其作为BEST SHOT用户设置进行保存（第93页）。
- 拍摄夜景、烟火或其他需要慢速快门的影像时，数字噪音除去操作便会自动执行。因此，使用慢速快门拍摄影像时会需要较长时间。直到影像拍摄操作完毕为止不可进行任何相机按钮操作。
- 使用慢速快门拍摄夜景、烟火或其他类型的影像时，建议使用三脚架以防止手的抖动影响拍摄质量。

### 注

- 如此进入BEST SHOT方式或当相机在开机时进入BEST SHOT方式后，操作指南及目前选择的BEST SHOT场景会在显示屏上出现约两秒钟。

## 如何显示各别示范场景

使用下述操作步骤可以分别显示各BEST SHOT示范场景，以便检视有关各场景设定的说明。

1. 在REC方式中，按 [BS] (BEST SHOT) 钮。

2. 按变焦钮。

- 此时，在12幅场景画面上选择的示范场景会出现。
- 要返回12幅场景画面时，请再按一次变焦钮。



3. 用 [◀] 及 [▶] 钮选择需要的示范场景，然后按 [SET] 钮。

- 按 [MENU] 钮会跳至第一个示范场景（“自动”）。

4. 按快门钮拍摄影像。

## 自创BEST SHOT设置

使用下述操作可以将您拍摄的快照的设置作为BEST SHOT场景保存下来。之后便可在需要时将此设置调出使用。

1. 在REC方式中，按 [BS] (BEST SHOT) 钮。

2. 用 [▲]、[▼]、[◀] 及 [▶] 钮选择“登录用户场景”，然后按 [SET] 钮。

3. 用 [◀] 及 [▶] 钮显示您要作为BEST SHOT场景登录其设置的快照。



4. 用 [▲] 及 [▼] 钮选择“登录”，然后按 [SET] 钮。

- 此时设置便被登录。从现在起您便可使用第89页上的操作选择自创设置进行拍摄。

### 重要!

- BEST SHOT方式的用户设置位于相机内藏存储器中内藏示范场景之后。
- 选择用户快照设置后，显示屏的右上角会出现“U”指示符，其后面附随一个数字（表示设置的编号）。
- 请注意，格式化内藏存储器（第170页）将删除所有BEST SHOT方式的用户设置。

### 注

- 快照设置中包括以下设定：聚焦方式、EV平移值、白平衡方式、闪光方式、ISO敏感度、AF区、测光、闪光强度、闪光辅助、滤光器、锐度、饱和度及对比度。
- 注意只能使用由本相机拍摄的快照来建立BEST SHOT的用户设置。
- 在相机的内藏存储器中同时最多能有999个BEST SHOT用户设置。
- 通过显示各种设定选单可以检查场景的目前设置。
- BEST SHOT快照用户设置被保存在相机的内藏存储器内名为“SCENE”的文件夹中。文件名以“UEZ60nnn.JPE”的格式自动被命名，其中“nnn”为000至999之间的数值。

## 如何删除BEST SHOT方式用户设置

1. 在REC方式中，按 [BS] (BEST SHOT) 钮。
2. 按变焦钮从12幅场景画面切换至示范场景画面。
3. 用 [◀] 及 [▶] 钮显示要删除的用户设置。
4. 按 [▼] (⚡) 钮删除用户设置。
5. 用 [▲] 及 [▼] 钮选择“删除”。
6. 按 [SET] 钮删除文件。
7. 选择其他场景，然后按 [SET] 钮。
  - 此时相机返回拍摄状态。

## 如何抑制因手或主体的移动所造成的影响

使用望远功能拍摄远处物体，拍摄快速移动的物体以及在昏暗光线环境下进行拍摄时，您可以抑制因手或主体的移动所造成的影响。

1. 执行下述操作之一打开防颤功能。

使用BEST SHOT方式

1. 在REC方式中，按 [BS] (BEST SHOT) 钮。
2. 用 [▲]、[▼]、[◀] 及 [▶] 钮选择“防颤”场景，然后按 [SET] 钮。

### 使用选单画面

1. 在REC方式中，按 [MENU] 钮。
2. 选择“拍摄设定”标签，选择“防颤”，然后按 [▶] 钮。
3. 用 [▲] 及 [▼] 钮选择“自动”，然后按 [SET] 钮。
  - 打开防颤功能后，（防颤指示符）会出现在显示画面上（第26页）。

### 2. 按快门钮拍摄影像。

### 重要！

- 当ISO敏感度为“自动”以外的任何其他设定时防颤功能将自动无效。如果要在打开后让防颤功能正常动作，必须将ISO敏感度设定变更为“自动”（第117页）。
- 使用防颤功能进行拍摄有可能会造成影像比通常粗糙或影像的分辨率下降。
- 防颤功能不能消除手或物体的剧烈震动带来的影响。
- 动画拍摄过程中防颤功能不起作用。
- 使用极慢速快门时防颤功能可能会不起作用。此种情况发生时，请使用三脚架固定相机。
- 虽然当闪光设定为“自动闪光”，“强制闪光”或“柔闪光”时，（防颤）会出现在画面上，但防颤功能不起作用。

### 高敏感度拍摄

在没有足够的光线取得通常的曝光时，高敏感度能在不使用闪光灯的情况下拍摄出明亮的影像。

1. 在REC方式中，按 [BS] (BEST SHOT) 钮。
2. 用 [▲]、[▼]、[◀] 及 [▶] 钮选择“高敏感度”场景，然后按 [SET] 钮。
3. 按快门钮拍摄影像。

### 重要!

- 当ISO敏感度为“自动”以外的任何其他设定时高敏感度功能将自动无效。若要在打开后让高敏感度功能正常动作，必须将ISO敏感度设定变更为“自动”（第117页）。
- 使用高敏感度拍摄有可能会造成影像比通常粗糙或影像的分辨率下降。
- 在极度黑暗的环境下拍摄时，影像的亮度可能不会有明显改善。
- 当快门速度很慢时，请使用三脚架来避免因手的移动所造成的影响。
- 当闪光设定为“自动闪光”，“强制闪光”或“柔闪光”时，高敏感度无效。



### 名片及文档影像的拍摄 (Business Shot)

以一定角度拍摄名片、文档、白板或类似形状的物体会使主体在拍摄影像中变形。Business Shot功能能自动校正矩形物体使其显得如同相机从正前方拍摄的一样。

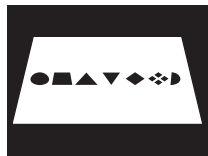

梯形失真校正前



梯形失真校正后

### ■ 设置示范影像

• 名片及文档



• 白板等



### 在使用Business Shot进行拍摄之前

- 在拍摄前对影像进行取景时，您要拍摄的主体全体必须完全包含在画面中。
- 请确认背景能使主体的轮廓突出，而主体也尽量在画面中占较大的部分。

#### 注

- 当相机与要拍摄的名片或文档间有一定角度时，影像中名片或文档的形状可能会失真。自动梯形校正功能可校正此种失真，也就是说即使以一定角度进行拍摄，拍摄主体也会正常显示。

### 如何使用Business Shot功能

1. 在REC方式中，按 [BS] (BEST SHOT) 钮。
2. 用 [▲]、[▼]、[◀] 及 [▶] 钮选择所需要的 Business Shot影像，然后按 [SET] 钮。
3. 按快门钮拍摄影像。

- 此时画面将显示影像中需要梯形失真校正的所有候补物体。如果相机在影像中找不到任何合适的梯形失真校正候补，则错误信息将出现（第232页）。片刻后，原影像将照原样保存在存储器中。



4. 用 [◀] 及 [▶] 钮选择要校正的候补。

5. 用 [▲] 及 [▼] 钮选择“校正”，然后按 [SET] 钮。

- 选择“取消”而非“校正”将照原样保存原影像，而不进行梯形失真校正。



### 重要!

- 使用Business Shot方式进行拍摄时数字变焦无效。但可以使用光学变焦。
- 在下列情况下相机将无法识别拍摄主体。
  - 当主体的一部分超出显示屏画面之外时
  - 当主体的颜色与其背景相同时
- Business Shot影像的最大尺寸为1600×1200像素，即使相机的设置为更大的影像尺寸。对于小于1600×1200像素的影像尺寸设定，相机将以指定的尺寸拍摄。

## 旧照片的复原

您可以使用本节中介绍的操作步骤，以现代数码相机技术所提供的色彩复原已褪色的旧照片。

### 在尝试复原旧照片之前

- 确认您要复原的照片的全体都位于显示屏画面之内。
- 请确认背景能使主体的轮廓突出，而主体也尽量在画面中占较大的部分。
- 确认原照片的表面没有反光。
- 若旧照片为人像方向，必须以风景（水平）方向对影像进行取景。

### 注

- 当相机以一定角度对准旧照片时，拍摄影像的一边可能会比其对边长。此种现象被称为“梯形失真”，其因相机的镜头与照片各边的距离不同而产生。照片中与相机较近的一边看上去较长，而与相机较远的一边看上去较短。自动梯形失真校正功能会修正此种失真。也就是说，即使以一定角度进行拍摄，照片也会显得正常。

## 如何复原旧照片

1. 在REC方式中，按 [BS] (BEST SHOT) 钮。
2. 用 [▲]、[▼]、[◀] 及 [▶] 钮选择“旧照片”，然后按 [SET] 钮。
3. 按快门钮拍摄影像。
  - 相机显示照片轮廓确认画面后保存原拍摄影像。若相机无法找到照片的轮廓，则照片轮廓确认画面不会出现，代之错误信息将会出现(第232页)。



4. 用 [◀] 及 [▶] 钮选择要校正的轮廓候补。

5. 用 [▲] 及 [▼] 钮选择“裁剪”后按 [SET] 钮。

- 此时裁剪框会出现在画面上。
- 若您不想裁剪影像，则请选择“取消”保存影像。



6. 用变焦钮放大或缩小裁剪框。

7. 用 [▲]、[▼]、[◀] 及 [▶] 钮将裁剪框移动至所需要的位置，然后按 [SET] 钮。

- 相机将自动复原色彩并保存影像。
- 若不想要影像四周的边线，请配置裁剪框使其稍处于显示影像边界之内。
- 要取消裁剪操作而照原样保存影像时，请按 [MENU] 钮。

### 重要!

- 在拍摄旧照片时数字变焦无效。但可以使用光学变焦。
- 在下列情况下相机将无法识别旧照片。
  - 当照片的一部分超出显示屏画面之外时
  - 当旧照片的颜色与其背景相同时
- 拍摄旧照片时的最大尺寸为1600×1200像素。即使相机要拍摄的影像更大，此最大尺寸也不会改变。要拍摄小于1600×1200像素的影像时，相机将根据目前指定的影像尺寸拍摄影像。
- 根据照片褪色的程度，校正的效果有时可能会不明显。

## 动画的拍摄

您可以拍摄配音动画。动画长度只受存储器可用空间的限制。分辨率亦可根据需要进行选择。

- 文件格式：Motion JPEG AVI格式
- 最大动画长度
  - 动画长度只受存储器可用空间的限制。
- 动画文件的大约大小（1分钟的动画）：
  - 72.8MB（像质设定：HQ）
  - 43.6MB（像质设定：标准）
  - 17.5MB（像质设定：LP）

## 动画像质的指定

动画像质的设定决定在存储动画之前相机对动画影像的压缩程度。像质用像素数的多少表示。一个“像素”为组成影像的众多小点之一。像素越多（影像尺寸越大），则在动画播放时，影像越精细。

在拍摄动画之前，请根据需要选择像质。

1. 在REC方式中，按 [MENU] 钮。
2. 用 [◀] 及 [▶] 钮选择“像质”标签。
3. 用 [▲] 及 [▼] 钮选择“ 像质”，然后按 [▶] 钮。
4. 用 [▲] 及 [▼] 钮选择需要的设定，然后按 [SET] 钮。

设定		大约传送速率	帧速率
高像质 ↓	高品质—HQ (640×480像素)	每秒10.2 megabits	30帧/秒
	标准—Normal (640×480像素)	每秒6.1 megabits	30帧/秒
低像质	长时间—LP (320×240像素)	每秒2.45 megabits	15帧/秒

## 动画的拍摄

1. 在REC方式中，按 [BS]（BEST SHOT）钮。
2. 用 [◀] 及 [▶] 钮选择“”（动画）场景，然后按 [SET] 钮。
  - 选择“”（动画）场景后，“”将出现在显示画面上。
3. 将相机对准主体后按快门钮。
  - 动画拍摄便会开始。
  - 显示画面上出现“”表示动画拍摄正在进行。





- 动画拍摄会一直持续下去，直到将存储器用完。
  - 无论方式记忆的“聚焦方式”设定（第79页）及快照聚焦方式设定为何，在动画方式中，聚焦方式会自动被选择为泛焦（第115页）。在开始拍摄之前，您可以选择至其他聚焦方式，但请注意，不能为动画拍摄选择自动聚焦方式。
4. 要停止动画的拍摄时，请再次按下快门钮。
    - 动画拍摄完毕后，动画文件将被保存在文件存储器中。

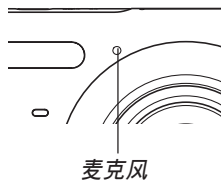

### ■ 动画拍摄须知

- 本相机还能录音。拍摄动画时请注意以下各点。
  - 应小心不要让手指挡住麦克风。
  - 当相机距离拍摄物过远时，将得不到好的录音效果。
  - 录音过程中操作相机的按钮会使按键杂音混入。
  - 动画的配音为单声道
- 影像中非常明亮的光线会造成在显示屏上显示的影像中出现垂直条带，此为被称为“垂直拖尾”的CCD现象，并非表示相机发生了故障。注意垂直拖尾现象不会在拍摄快照时拍入影像中，但在拍摄动画时会拍摄下来。



- 内藏存储器能够保存的动画长度极为有限。拍摄动画时建议使用存储卡（第171页）。
- 有些种类的存储卡在记录数据时会花较长的时间，并导致动画帧丢失。拍摄过程中，当有帧丢失时  及  会在显示屏画面上闪动予以告知。建议使用最大传送速度为每秒10MB以上的SD存储卡。
- 动画拍摄过程中不能使用光学变焦，只能使用数字变焦。因此在按快门钮开始动画拍摄（第102页）之前，请确认您已选择了要使用的光学变焦设定。
- 拍摄特写或以大的变焦倍率进行拍摄时，相机移动的影响会在影像中显得更为显著。因此，拍摄特写或以大的变焦倍率进行拍摄时，建议使用三脚架。
- 若拍摄主体在相机的拍摄范围之外，则影像可能会聚焦不良。
- 近距方式使用最适合近距拍摄的固定聚焦。

## 录音

### 如何为快照配音

您可以在快照拍摄后为其配音。

- 影像格式：JPEG  
JPEG影像格式的数据压缩率较高。  
JPEG文件的扩展名为“.JPG”。
- 音响格式：WAVE/ADPCM记录格式  
此为Windows操作系统的标准录音格式。  
WAVE/ADPCM文件的扩展名为“.WAV”。
- 录音时间：  
每幅影像最大约30秒钟
- 音响文件大小：  
约165KB（录音30秒，每秒约5.5KB）

#### 注

- 使用Windows Media Player可在电脑上播放配音快照方式中录制的音频文件。

1. 在REC方式中，按 [MENU] 钮。
2. 选择“拍摄设定”标签，选择“配音快照”，然后按 [▶] 钮。
3. 用 [▲] 及 [▼] 钮选择“开”，然后按 [SET] 钮。
  - 相机进入自动快照方式。
  - 选择“关”进入标准快照方式（无配音）。
4. 按快门钮拍摄影像。

- 影像拍摄完毕后，相机会进入录音待机状态，同时您刚拍摄的影像及 [▶] 指示符会显示在显示屏上。



剩余录音时间

## 5. 按快门钮开始录音。

- 拍摄过程中操作灯会闪动为绿色。

## 6. 约30秒钟后或当您按快门钮时录音便会停止。

### »» 重要! ««

- 配音快照不能用于下列种类的拍摄（不能录音）：“X3”自拍定时器拍摄（三联自拍定时器），常速连拍，高速连拍，闪光连拍。

## 自己录音

录音方式为您提供了快捷简单的自己录音方法。

- 音响格式：WAVE/ADPCM记录格式  
此为Windows操作系统的标准录音格式。  
WAVE/ADPCM文件的扩展名为“.WAV”。
- 录音时间：  
使用内藏存储器约为25分钟
- 音响文件大小：  
约165KB（录音30秒，每秒约5.5KB）

### »» 注 ««

- 使用Windows Media Player可在电脑上播放在录音方式中录制的文件。

1. 在REC方式中，按 [BS] (BEST SHOT)。

2. 用 [▲]、[▼]、[◀] 及 [▶] 钮选择“录音”场景，然后按 [SET] 钮。

- 选择“录音”场景会使“🎤”出现在显示屏上。



剩余录音时间

3. 按快门钮开始录音。

- 录音操作进行过程中，剩余录音时间数值会在显示屏上倒计时，同时操作灯会闪动为绿色。
- 在录音过程中按 [▲] (DISP) 钮会关闭显示屏。
- 在录音过程中按 [SET] 钮可以插入索引标记。有关如何在录音播放过程中跳至索引标记处的说明请参阅第148页。

4. 当您按快门钮时、存储器存满时或电池耗尽时录音会停止。

### ■ 录音注意事项

- 应小心不要让手指挡住麦克风。

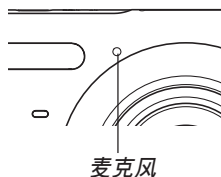

- 当相机距离音源过远时，将得不到好的录音效果。
- 按电源钮或 [▶] (PLAY) 钮会立即中止录音并将到录音停止为止已录音的数据保存起来。
- 您还可以执行“拍后录音”为拍摄后的快照配音，以及改变为影像录制的音响。有关详细说明请参阅第145页。

### 直方图的使用

用 [▲] (DISP) 钮可在显示屏画面上显示直方图 (第29页)。直方图用于在拍摄影像时检查曝光情况。在PLAY方式中也可以显示拍摄影像的直方图。



直方图

- 直方图为在像素数上的影像亮度级图。纵轴表示像素数，而横轴表示亮度。使用直方图可以了解影像是否含有所需要的暗区 (左边)、中区 (中央) 及亮区 (右边)，以充分掌握影像的细节。若因某种原因直方图显得过于倾向某一边，则您可使用EV平移 (曝光补偿) 来左右调节直方图以使亮度更为平衡。通过调整曝光使图形尽可能靠近中心能得到较理想的曝光。

## 其他拍摄功能

- 表示R（红色）、G（绿色）及B（蓝色）各成分分布情况的RGB直方图也会出现。此直方图用于表示影像中各色彩成分的多少。

### 注

- 您可以使用按钮自订功能（第112页）配置相机，使其当您在REC方式中按 [◀] 或 [▶] 钮时执行曝光补偿操作。如此您使可在检视画面上的直方图的同时调节曝光补偿（第82页）。

- 当直方图偏向左边时，表示暗像素过多。

当影像全体较暗时会产生此种直方图。直方图过于偏左有可能会导导致影像的暗区“全黑”。



- 当直方图偏向右边时，表示亮像素过多。

当影像全体较亮时会产生此种直方图。直方图过于偏右有可能会导导致影像的亮区“全白”。

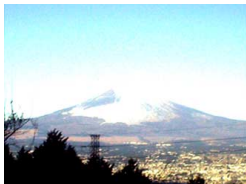

## 其他拍摄功能

- 居中的直方图表示亮像素及暗像素分布良好。当影像全体亮度适中时会产生此种直方图。

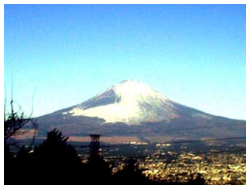

### 重要!

- 请注意，上示直方图仅为示范之用。对于特定主体您可能得不到完全相同的形状。
- 居中的直方图并不一定代表最适宜的曝光。即使直方图居中，拍下的影像也可能会曝光过度或曝光不足。
- 由于EV平移有限度，您可能会得不到最适宜的直方图配置。
- 使用闪光灯或某些拍摄条件可能会使直方图所表示的曝光与拍摄影像时的实际曝光不同。
- 只有快照有RGB（色彩成分）直方图。

### REC方式相机设定

下面介绍在使用REC方式拍摄影像之前可以配置的设置。

- 左/右键设定（按钮自订）
- 画面格栅开/关
- 影像检视开/关
- 图标帮助开/关
- 开机缺省设定
- ISO敏感度
- 测光
- 滤光器
- 锐度
- 饱和度
- 对比度
- 时间印
- 相机复位

### 如何在 [◀] 及 [▶] 钮上配置功能

本相机的“按钮自订”功能能让您配置 [◀] 及 [▶] 钮使其当您在REC方式中按此二钮时改变相机的设定。配置 [◀] 及 [▶] 钮后，您便可以用其改变配置于其上的设定，而不需要进入选单画面。

1. 在REC方式中，按 [MENU] 钮。
2. 选择“拍摄设定”标签，选择“左/右键”，然后按 [▶] 钮。
3. 用 [▲] 及 [▼] 钮选择所需要的设定，然后按 [SET] 钮。
  - 分配一个功能后，您可简单地通过按 [◀] 和 [▶] 钮来改变其设定。
    - 聚焦方式（第74页）
    - EV平移（第82页）
    - 白平衡（第84页）
    - ISO（第117页）
    - 自拍定时器（第68页）
    - 关：无分配功能



### 重要!

- 在快照或动画拍摄过程中，用 [◀] 及 [▶] 钮可以执行配置好的功能。但在动画拍摄过程中不能改变ISO敏感度设定。动画拍摄过程中能改变的设定只有EV平移。

## 如何打开及关闭画面格栅

进行拍摄时您可以在显示屏画面上显示格栅以帮助您对影像进行取景并确保相机不是倾斜的。

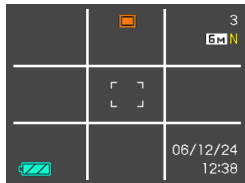

- 在REC方式中，按 [MENU] 钮。
- 选择“拍摄设定”标签，选择“画面格栅”，然后按 [▶] 钮。
- 用 [▲] 及 [▼] 钮选择所需要的设定后按 [SET] 钮。

若需要：	选择此设定：
显示格栅	开
隐藏格栅	关

## 如何打开及关闭影像检视功能

影像检视功能能在您拍摄后立即在显示屏上显示拍摄影像。按照下述操作能够打开或关闭影像检视功能。

1. 在REC方式中，按 [MENU] 钮。
2. 选择“拍摄设定”标签，选择“检视”，然后按 [▶] 钮。
3. 用 [▲] 及 [▼] 钮选择所需要的设定，然后按 [SET] 钮。

若需要：	选择此设定：
拍摄后立即在显示屏上显示影像约一秒钟	开
拍摄后不立即显示影像	关

## 图标帮助功能的使用

当您在REC方式中的显示屏画面上选择某一图标时，图标帮助功能会显示有关该图标的文字说明（第26页）。

- 下列功能有图标帮助文字说明：  
闪光方式，聚焦方式，白平衡，自拍定时器，拍摄类型，EV平移。
- 但请注意，只有当用按钮自订功能（第112页）将“聚焦方式”、“EV平移”、“白平衡”或“自拍定时器”配置在 [◀] 及 [▶] 钮上时，聚焦方式、EV平移、白平衡及自拍定时器的图标帮助文字说明才会出现。

1. 在REC方式中，按 [MENU] 钮。
2. 选择“拍摄设定”标签，选择“图标帮助”，然后按 [▶] 钮。

### 3. 用 [▲] 及 [▼] 钮选择所需要的设定，然后按 [SET] 钮。

目的：	设定：
在显示屏画面上选择图标时显示说明文字。	开
关闭图标帮助功能	关

#### 重要！

- 图标帮助功能被解除时，下列图示标不会出现在画面上。
  - 闪光方式 **FA** 图标（第63页）
  - 聚焦方式 **AF** 图标（第74页）
  - 白平衡 **AWB** 图标（第84页）

## 如何指定开机缺省设定

相机的“方式记忆”功能可为BEST SHOT方式、闪光方式、聚焦方式、白平衡方式、ISO敏感度、AF区、测光、自拍定时器、闪光强度、数字变焦方式、手动聚焦位置及变焦位置分别指定开机缺省设定。打开某方式的方式记忆会通知相机记住当您关闭相机电源时该方式的状态，并在下次相机电源重新打开时将其复原。当方式记忆被关闭时，相机会自动复原相应方式的初始出厂缺省设定。

— 下表列出了当您打开或关闭各方式的方式记忆功能时的开机设定状态。

功能	开	关
 BEST SHOT*1	相机关机时的设定	取消BEST SHOT 状态
闪光		自动
聚焦方式		自动
白平衡		自动
ISO敏感度		自动
AF区		 单点
测光方式		多样
自拍定时器		关
闪光强度		0
数字变焦		开
MF位置		在切换至手动聚焦之前的最后自动聚焦位置有效。
变焦位置*2		广角

\*1 指定启动时是否使用选择的BEST SHOT 场景。若启用，将以上次使用的BEST SHOT 场景启动；若禁用，则将以自动状态启动。

\*2 仅记忆光学变焦位置。

1. 在REC方式中，按 [MENU] 钮。
2. 选择“拍摄设定”标签，选择“记忆”，然后按 [▶] 钮。
3. 用 [▲] 及 [▼] 钮选择要改变的项目，然后按 [▶] 钮。
4. 用 [▲] 及 [▼] 钮选择所需要的设定，然后按 [SET] 钮。

要执行：	选择此设定：
打开方式记忆功能使设定在开机时复原	开
关闭方式记忆功能使设定在开机时初始化	关

### »» 重要! ««

- 注意BEST SHOT方式设定比方式记忆设定优先。若在BEST SHOT方式下关闭相机电源，则重新打开相机电源时，无论方式记忆的开/关设定如何，除“变焦位置”之外的所有设定均将根据BEST SHOT的示范场景进行配置。

## ISO敏感度的指定

在光线不良的地方或使用高速快门时，改变ISO敏感度设定可以使影像效果更佳。

- ISO敏感度以数值形式表示，此数值原为表示相机胶片的感光度的数值。数值越大表示感度越高，越适合光线不良的环境。

1. 在REC方式中，按 [MENU] 钮。
2. 选择“像质”标签，选择“ISO敏感度”，然后按 [▶] 钮。
3. 用 [▲] 及 [▼] 钮选择所需要的设定后按 [SET] 钮。

要取得：	选择此设定：
自动选择敏感度	自动
低敏感度 ↑ ↓ 高敏感度	ISO 50
	ISO 100
	ISO 200
	ISO 400

### 重要!

- 在某些条件下，同时使用高速快门及高ISO敏感度设定会使影像中出现数字噪音（花点），使影像显得粗糙。为使影像更清晰、像质更好，应使用尽可能低的ISO敏感度设定。
- 同时使用高ISO敏感度设定及闪光灯拍摄较近的物体可能会造成物体的亮度不理想。
- 不论目前的ISO敏感度设定为何，动画拍摄总是会使用“自动”ISO敏感度。

### 注

- 您可以使用按钮自订功能（第112页）配置相机，使您在REC方式中按 [◀] 钮或 [▶] 钮时ISO敏感度设定改变。

## 测光方式的选择

测光方式决定使用拍摄物体的哪个部分进行曝光设定。您可以按照下述操作步骤改变相机的测光方式。

1. 在REC方式中，按 [MENU] 钮。
2. 选择“像质”标签，选择“测光”，然后按 [▶] 钮。
3. 用 [▲] 及 [▼] 钮选择所需要的设定后按 [SET] 钮。

### Multi (多样)

多样测光功能会将影像分割为数个部分并测定各部分的光线以取得平衡的曝光值。相机会根据测出的光线样式自动决定拍摄条件并进行相应的曝光设定。此种测光能够提供无差错曝光设定，能适应广范围的拍摄条件。



### 中心重点

中心重点测光会测定集中在聚焦区中心位置的光线。当您要对曝光进行一些控制而不完全采用相机的设定时可以使用此测光方式。



### 单点

单点测光仅测定极小范围区域的光线。当您要根据特定物体的亮度设定曝光，使其不受周围环境影响时可以使用此测光方式。



### 重要!

- 当选择“多样”作为测光方式时，有些操作会使测光方式设定如下所述自动改变。
- 改变曝光补偿设定（第82页）至0.0以外的值时，测光方式设定会改变至“中心重点”。当您把曝光设定值返回至0.0时，测光方式会返回至“多样”。
- 在选择“多样”作为测光方式的情况下，返回REC方式资讯画面（第26页）时图标不会显示。

## 滤光器功能的使用

相机的滤光器功能可让您在拍摄时改变影像的色彩。

1. 在REC方式中，按 [MENU] 钮。
2. 选择“像质”标签，选择“滤光器”，然后按 [▶] 钮。
3. 用 [▲] 及 [▼] 钮选择所需要的设定，然后按 [SET] 钮。
  - 可使用的滤光器设定有：关、黑白、褐色、红色、绿色、蓝色、黄色、粉红色、紫色

### »» 重要! ««

- 使用相机的滤光器功能可产生与在镜头上装配色彩滤光器相同的效果。

## 轮廓锐度的指定

此操作用于控制影像轮廓的锐度。

1. 在REC方式中，按 [MENU] 钮。
2. 选择“像质”标签，选择“锐度”，然后按 [▶] 钮。
3. 用 [▲] 及 [▼] 钮选择所需要的设定，然后按 [SET] 钮。

要得到：	选择：
高锐度	+2
↑	+1
标准锐度	0
↓	-1
低锐度	-2



## 色彩饱和度的指定

按照下述操作步骤能够控制影像色彩的亮度。

1. 在REC方式中，按 [MENU] 钮。
2. 选择“像质”标签，选择“饱和度”，然后按 [▶] 钮。
3. 用 [▲] 及 [▼] 钮选择所需要的设定，然后按 [SET] 钮。

要得到：	选择：
高色彩饱和度（亮度）	+2
↑	+1
标准色彩饱和度（亮度）	0
↓	-1
低色彩饱和度（亮度）	-2

## 对比度的指定

此操作用于调节您要拍摄的影像的亮区与暗区间的相对亮差。

1. 在REC方式中，按 [MENU] 钮。
2. 选择“像质”标签，选择“对比度”，然后按 [▶] 钮。
3. 用 [▲] 及 [▼] 钮选择所需要的设定，然后按 [SET] 钮。

要得到：	选择：
高对比度	+2
↑	+1
标准对比度	0
↓	-1
低对比度	-2

## 日期印快照

在影像的右下角上既可只印上快照的拍摄日期，亦可印上日期及时间。

1. 在REC方式中，按 [MENU] 钮。
2. 选择“设置”标签，选择“时间印”，然后按 [▶] 钮。
3. 用 [▲] 及 [▼] 钮选择所需要的设定，然后按 [SET] 钮。

范例：2006年12月24日下午1时25分

日期印的形式：	设定：
印入日期（2006/12/24）	日期
印入日期及时间 （2006/12/24 1:25pm）	日期+时间
无日期印	关

### 重要！

- 日期印一旦被印上，便无法消除。
- 请使用“日期样式”设定（第164页）来指定日期的格式。
- 印入的日期及时间为拍摄快照时相机的时钟所保持的日期及时间（第47，163页）。
- 日期印功能（“日期”或“日期+时间”）开启时（第61页）不能使用数字变焦。
- 日期印不能在下列类型的影像中使用。  
使用某些 BEST SHOT 场景（“名片及文档”，“白板等”，“旧照片”）拍摄的影像。

## 相机的复位

使用下述操作能将相机的所有设定均复位为其初始缺省设定。各初始缺省设定列在第220页上的“选单参考”中。

1. 按 [MENU] 钮。
2. 选择“设置”标签，选择“复位”，然后按 [▶] 钮。
3. 用 [▲] 及 [▼] 钮选择“复位”，然后按 [SET] 钮。
  - 要取消操作不进行复位时，选择“取消”后按 [SET] 钮。

### 重要! ◀◀

- 复位相机（第221页）时，下列项目不会被初始化。
  - 本地时间设置
  - 世界时间设置
  - 时间设定
  - 日期样式
  - Language
  - 视频输出

# 播放

拍摄后您可以使用相机的内藏显示屏来浏览影像。

## 基本播放操作

使用下述操作步骤可以卷动储存在相机存储器中的文件。

### 1. 按 [▶] (PLAY) 钮打开相机电源。

- 相机进入PLAY方式，并且显示屏画面上出现影像或信息。



### 2. 用 [▶] (向前) 或 [◀] (向后) 钮在显示屏上卷动文件。



### 注

- 按住 [◀] 或 [▶] 钮可进行高速卷动。
- 为能快速显示影像，最初出现在显示画面上的影像为预览影像。其比实际显示的影像的像质要低。实际显示的影像会在预览影像出现片刻后显示。从其他数码相机复制的影像没有预览影像。

## 配音快照的播放

执行下述操作可显示配音快照（以  指示符表示）并播放其配音。

1. 在PLAY方式中，按 [◀] 及 [▶] 钮直至需要的影像显示出来为止。

2. 按 [SET] 钮。

- 显示影像的配音开始播放。
- 在放音过程中您可以执行以下操作。

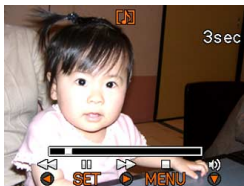

要执行：	如此操作：
放音的快进或快退	按住 [◀] 或 [▶] 钮。
暂停或恢复放音	按 [SET] 钮。
调节音量	按 [▼] 钮，然后用 [▲] 及 [▼] 钮。
改变显示内容	按 [▲] (DISP) 钮。
取消播放	按 [MENU] 钮。

### ▶▶ 重要! ◀◀

- 只能在播放或暂停过程中调节音量。

## 显示影像的变焦

执行下述操作能将目前显示屏上显示的影像最大放大为原尺寸的八倍。

1. 在PLAY方式中，用 [◀] 及 [▶] 钮显示所需要的影像。
2. 按变焦钮的 (Q) 一端放大影像。

- 此时影像便会随之变焦。
- 右下角会出现指示符，表示当前画面上显示的是原影像的哪一部分。

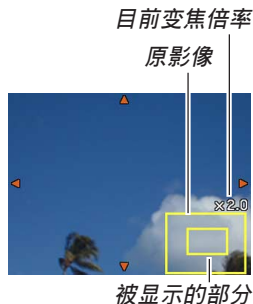

3. 用 [▲]、[▼]、[◀] 及 [▶] 钮上、下、左、右移动影像。

4. 按 [MENU] 钮将影像返回至其原尺寸。

### 重要!

- 根据拍摄影像的原尺寸大小，显示的影像有可能不能变焦为其正常尺寸的八倍。

## 影像尺寸的变更

拍摄影像的尺寸可变更为三种尺寸之一。

1. 在PLAY方式中，按 [MENU] 钮。

2. 选择“显示”标签，选择“尺寸变更”，然后按 [▶] 钮。

- 请注意，只有当有快照影像显示在画面上时本操作才有效。



3. 用 [◀] 及 [▶] 钮卷动影像并显示您要变更尺寸的影像。

4. 用 [▲] 及 [▼] 钮选择需要的设定，然后按 [SET] 钮。

- 选择影像尺寸时，影像尺寸值（像素数）将与对应的打印尺寸交替显示在显示屏上。打印尺寸表示打印所选尺寸的影像时的最佳用纸尺寸。

影像尺寸		打印尺寸	
3M	2048×1536	A4打印	大 ↑ ↓ 小
2M	1600×1200	3.5"×5"打印	
VGA	640×480	电子邮件（在电子邮件中 添附影像时的最佳尺寸）	

\* “M”代表“Mega”（百万）。

- 要取消尺寸变更操作时，选择“取消”。

## 重要!

- 变更影像的尺寸会产生含有所选尺寸大小影像的新文件。而原尺寸影像的文件仍保留在存储器中。
- 注意，下述类型影像的尺寸不能变更。
  - 640×480像素或更小的影像。
  - 动画影像及录音文件图标。
  - 使用MOTION PRINT建立的影像。
  - 使用其他相机拍摄的影像。
- 当存储器剩余容量不足以保存尺寸变更后的影像时不能执行尺寸变更操作。
- 在相机的显示画面上显示经尺寸变更的影像时，表示的日期和时间是影像拍摄时的时间，而不是其尺寸被变更时的时间。
- 当尺寸经变更的影像显示在日历画面上时（第140页），其将出现在被变更的日期上。

## 影像的裁剪

使用下述操作步骤可以从经放大的影像裁剪出一部分。

1. 在PLAY方式中，用 [◀] 及 [▶] 钮卷动影像并显示您要裁剪的一个。
2. 按 [MENU] 钮。
3. 选择“显示”标签，选择“裁剪”，然后按 [▶] 钮。
  - 右下角会出现指示符，表示当前画面上显示的是原影像的哪一部分。

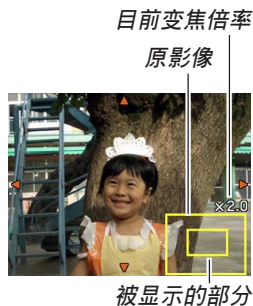



#### 4. 按变焦钮对影像进行变焦。

- 显示在画面上的部分为将要裁剪的影像部分。

#### 5. 用 [▲]、[▼]、[◀] 及 [▶] 钮上、下、左、右地移动裁剪框。

#### 6. 按 [SET] 钮抽取围在裁剪框内的影像部分。

- 在上述操作中按 [MENU] 钮能随时取消操作。

#### ▶▶ 重要! ◀◀

- 裁剪影像会使原影像（裁剪前的影像）与新影像（裁剪后的影像）分别保存为不同的文件。
- 注意，下述类型的影像不能裁剪。
  - 动画影像和录音文件图标
  - 使用 MOTION PRINT 建立的影像
  - 使用其他相机拍摄的影像
- 当存储器剩余容量不足以保存裁剪后的影像时不能执行裁剪操作。
- 在相机的显示画面上显示经裁剪的影像时，表示的日期和时间是影像拍摄时的时间，而不是影像被裁剪时的时间。
- 当经裁剪的影像显示在日历画面上时（第 140 页），其将出现在被裁剪的日期上。

## 梯形失真校正

当黑板、文档、海报、照片或其他矩形主体的快照因以一定角度拍摄而变形时，请使用下述操作步骤进行校正。

- 对影像进行梯形失真校正会使一个新的（校正后的）版本（1600×1200像素）另行保存在一个新文件中。

1. 在PLAY方式中，用[◀]钮及[▶]钮在画面上选择影像，直到您要校正的影像出现为止。

2. 选择“显示”标签，选择“梯形失真校正”，然后按[▶]钮。

- 此时，影像中所有梯形失真校正的候补主体都会出现在画面上。
- 请注意，上述操作只有当画面上显示快照时才可执行。

3. 用[◀]钮及[▶]钮选择要校正的候补。



4. 用[▲]及[▼]钮选择“校正”，然后按[SET]钮。

- 选择“取消”可以结束操作，而不进行梯形失真校正。

## ▶▶▶ 重要! ◀◀◀

- 若原影像在1600×1200像素以下，则新的（校正后的）版本将与原影像尺寸相同。
- 不能对下列种类的影像执行梯形失真校正操作。
  - 动画影像和录音文件图标
  - 使用MOTION PRINT建立的影像
  - 由其他相机拍摄的影像
- 存储器中没有足够的空间保存校正后的影像时，梯形失真校正操作无法进行。
- 在相机的显示屏画面上显示经校正的影像时，表示的日期及时间为原来拍摄影像时的日期及时间，不是影像被校正时的日期及时间。
- 当经梯形失真校正的影像出现在单月日历画面上时，其将显示在被校正时的日期上（第140页）。

## 如何使用色彩复原功能校正旧照片的色彩

色彩复原功能能够校正由数码相机拍摄的旧照片的色彩。要校正现有旧照片、海报等时此功能很方便。

- 对影像进行色彩复原会使一个新的（复原后的）版本（1600×1200像素）另行保存在一个新文件中。

1. 在PLAY方式中，用[◀]钮及[▶]钮在画面上选择影像，直到要校正的影像出现为止。
2. 选择“显示”标签，选择“色彩校正”，然后按[▶]钮。
3. 用[◀]钮及[▶]钮选择所需要的照片候补。
4. 用[▲]及[▼]钮选择“校正”，然后按[SET]钮。
  - 此时，画面上会出现裁剪框。
  - 要结束色彩复原操作不对影像作任何变更时，请选择“取消”。

## 5. 用变焦钮放大或缩小裁剪框。

- 请根据要裁剪的区域的大小缩放裁剪框。

## 6. 用 [▲]、[▼]、[◀] 及 [▶] 钮将裁剪框移动至所需要的位置，然后按 [SET] 钮。

- 相机将自动校正影像的色彩并保存影像。
- 若不想在影像的四周留下边框，请使裁剪框位于影像边线以内。
- 要结束色彩复原操作不保存新文件时，请按 [MENU] 钮。

## 重要!

- 若原影像在1600×1200像素以下，则新的（复原后的）版本将与原影像尺寸相同。
- 不能对下列种类的影像执行色彩校正操作。
  - 动画影像和录音文件图标
  - 使用MOTION PRINT建立的影像
  - 由其他相机拍摄的影像
- 存储器中没有足够的空间保存校正后的影像时，色彩校正操作无法进行。
- 在相机的显示屏画面上显示经复原的影像时，表示的日期及时间为原来拍摄影像时的日期及时间，不是影像被校正时的日期及时间。
- 当经色彩校正的影像出现在单月日历画面上时，其将显示在被校正时的日期上（第140页）。

## 注

- 若您要用本相机拍摄旧照片的影像并复原其色彩时，请参阅第99页上的“旧照片的复原”一节。

## 动画的播放及编辑

## 动画的播放

使用下述操作步骤可播放您使用本相机拍摄的动画。

1. 在PLAY方式中，用 [◀] 及 [▶] 钮在显示屏上卷动动画，直到您想播放的动画出现为止。



2. 按 [SET] 钮。

- 此时动画会开始播放。
- 在动画播放过程中，您可以执行下列操作。

目的:	操作:
快进或快退播放 • 每按一次速度将再增加一步。	按 [◀] 或 [▶] 钮。
由快进或快退播放方式恢复到正常播放	按 [SET] 钮。
暂停动画的播放	按 [SET] 钮。
将暂停的动画播放滚动一帧	按 [◀] 或 [▶] 钮。
停止动画的播放	按 [MENU] 钮。
调节动画配音的音量水平	按 [▼] 钮，然后用 [▲] 及 [▼] 钮。
交替打开及关闭显示屏指示符	按 [▲] (DISP) 钮。
变焦动画影像	按变焦钮 (Q)。
在显示屏上滚动变焦的动画影像	用 [▲]、[▼]、[◀]、[▶] 钮。

### ▶▶ 重要! ◀◀

- 您只能在动画播放过程中调节动画配音的音量。
- 动画最大可放大为标准尺寸的3.5倍。
- 不是用本相机拍摄的动画可能会无法播放。

## 动画的编辑

用本节介绍的操作步骤可编辑及删除动画。  
编辑操作可供您裁剪一帧特定画面之前或之后的所有影像，或者裁剪两帧画面之间的影像。

### ▶▶ 重要! ◀◀

- 裁剪操作一旦执行就不可挽回。因此在执行裁剪操作之前，请务必确认您确实想裁剪所选定的动画部分。
- 不是用本相机拍摄的动画无法编辑。
- 短于五秒的动画不能编辑。
- 有些类型的存储卡会使动画裁剪操作花费一定时间。此现象纯属正常，并不表示发生了故障。
- 存储器的剩余容量小于要裁剪的动画文件的大小时，裁剪操作将无法进行。此种情况发生时，请删除一些已不再需要的文件以腾出存储空间。
- 本相机不能将两段不同的动画接合为一段动画，或将一段动画分割为多段动画。

## ■ 如何裁剪一帧特定画面之前或之后的所有影像

### 1. 当编辑的动画正在播放时，按 [SET] 钮。

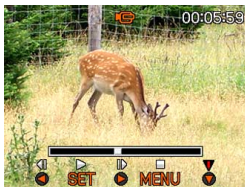

- 动画的播放将暂停。



### 2. 按 [▼] 钮。

- 在PLAY方式中时，通过按 [MENU] 钮、选择“显示”标签、选择“动画编辑”、然后按 [▶] 钮也能显示相同的画面。

### 3. 用 [▲] 和 [▼] 选择想要执行的操作。

目的：	选择此项设定：
裁剪一帧特定画面之前的所有影像	 剪切
裁剪一帧特定画面之后的所有影像	 剪切
退出裁剪方式	取消

## 4. 显示您要裁剪影像的画面。

目的：	操作：
快进或快退播放	按 [◀] 或 [▶] 钮。
暂停或继续动画的播放	按 [SET] 钮。
卷动暂停动画的一帧画面	按 [◀] 或 [▶] 钮。
取消裁剪操作	按 [MENU] 钮。

- 指示栏的红色部分表示将被裁剪的部分。



5. 当所需要的画面出现时，按 [▼] 钮。



6. 用 [▲] 及 [▼] 钮选择“是”，然后按 [SET] 钮。

- 在裁剪操作执行过程中，信息“正在处理。。。请稍候。。。 ”会停留在显示屏上。裁剪操作结束之后，该信息会消失。
- 选择“否”可退出裁剪方式。

## ■ 如何裁剪选定的两帧画面间的影像

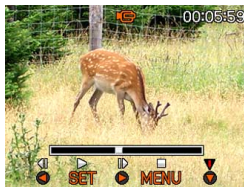

1. 当动画正在播放时按 [SET] 钮。

- 本操作会暂停动画的播放。



2. 按 [▼] 钮。

- 在PLAY方式中时，通过按 [MENU] 钮、选择“显示”标签、选择“动画编辑”、然后按 [▶] 钮也能显示相同的画面。

3. 用 [▲] 及 [▼] 钮选择“  剪切”，然后按 [SET] 钮。

- 选择“取消”可退出裁剪方式。



## 4. 显示您要裁剪的动画部分的第一帧画面。

目的:	操作:
快进或快退播放	按 [◀] 或 [▶] 钮。
暂停或继续动画的播放	按 [SET] 钮。
卷动暂停动画的一帧画面	按 [◀] 或 [▶] 钮。
取消裁剪操作	按 [MENU] 钮。

## 5. 当需要的画面显示后，按 [▼] 钮。



## 6. 参照第4步查找裁剪结束画面。裁剪结束画面显示后，按 [▼] 钮。

- 指示栏的红色部分表示将被裁剪的部分。



## 7. 用 [▲] 及 [▼] 钮选择“是”，然后按 [SET]。

- 在裁剪操作执行过程中，信息“正在处理。。。请稍候。。。”会停留在显示屏上。裁剪操作结束之后，该信息会消失。
- 选择“否”可退出裁剪方式。

## 动画中静止影像的捕捉(MOTION PRINT)

MOTION PRINT功能使您能在现存的动画中捕捉一帧画面，并产生一个适合打印的静止影像。捕捉影像时，有两种可用的版面，您所选用的版面决定最终影像尺寸。

- 9帧（最终影像尺寸为1600 × 1200像素）

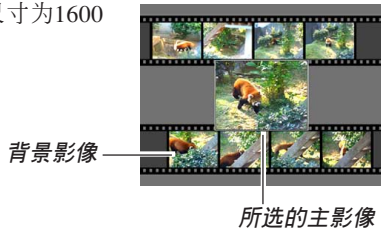

- 1帧（最终影像尺寸为640 × 480像素）

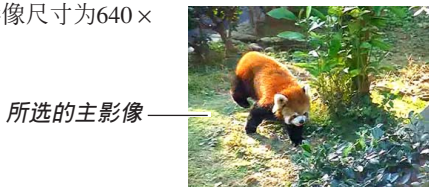

### ■ 如何从动画中捕捉一幅静止影像

1. 在PLAY方式中，用 [◀] 和 [▶] 钮在显示屏上卷动画，并显示包含您想要的画面的动画。
2. 按 [MENU] 钮。
3. 选择“显示”标签，“MOTION PRINT”，然后按 [▶] 钮。
4. 用 [▲] 及 [▼] 钮选择要使用的版面（“1帧”或“9帧”）。
  - 选择“取消”可退出 MOTION PRINT方式。



## 5. 用 [◀] 及 [▶] 钮显示您要用来作为主影像的画面。

- 按住此二钮之一可高速卷动。

## 6. 选择完需要的画面后，按 [SET] 钮。

- 本操作显示静止影像。
- 若您选择了“9帧”这一版面，则您在第4步中所选择的画面将成为主影像，而周围其它的画面将用作背景影像。
- 如果在第4步中您选择了“1帧”，则您在第6步中选择的画面就会出现。



### ▶▶▶ 重要! ◀◀◀

- 不是用本相机拍摄的动画无法进行MOTION PRINT操作。

## 显示9幅影像画面

按照下述操作步骤能够在显示屏上同时显示九幅影像。

### 1. 在PLAY方式中，按变焦钮 (⊞⊞)。

- 此时9幅影像画面会出现。最后显示在画面上的影像将框有选择框。
- 若存储器中的影像少于九幅，则影像从左上角开始显示。选择框将位于在切换至9幅影像画面之前显示屏上表示的影像上。
- 对于动画文件（第133页），画面的顶部及底部会显示“■■■■”。
- 9幅影像画面上的 🎤 指示符表示录音文件影像（第147页）。
- 当日期中含有本相机无法显示的数据时，影像显示位置会出现 [?]。

2. 用 [▲]、[▼]、[◀] 及 [▶] 钮将选择框移动至所需要的影像处。当选择框处于右列中时按 [▶] 钮或当选择框处于左列中时按 [◀] 钮会卷动至下一个九幅影像画面。

选择框

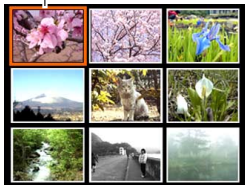

范例：存储器中有20幅影像并且影像1首先显示时

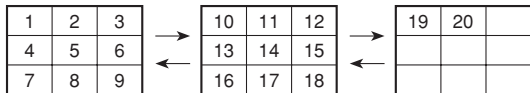

3. 按 [▲]、[▼]、[◀]、[▶] 或快门钮以外的任意钮会显示选择框所在位置影像的原尺寸版。

## 日历画面的显示

按照下述操作步骤能够显示单月日历。日历上每天显示当天拍摄的第一个文件，便于您寻找需要的文件。



1. 在PLAY方式中，按两次变焦钮 (⏏)。

- 通过按 [MENU] 钮，选择“PLAY”标签，选择“日历”，然后按 [▶] 钮还可显示日历。
- 请使用第164页上“日期格式的变更”一节中的操作指定日期格式。



日期选择光标

年/月

- 日历画面上显示的各日期中的文件是当天拍摄的第一个文件。
  - 要退出日历画面时，按 [MENU] 钮或 [BS]。
  - 日历画面上的  指示符表示录音文件（第147页）。
  - 当日期中含有本相机不能显示的数据时，影像显示位置会出现 。
2. 用 [▲]、[▼]、[◀] 及 [▶] 钮将选择框移动至需要的日期，然后按 [SET] 钮。
- 所选日期中拍摄的第一个文件的一幅影像被显示。

## 幻灯片的放映

幻灯片功能以固定间隔依顺序自动显示影像。



1. 在PLAY方式中，按 [MENU] 钮。
2. 选择“显示”标签，选择“幻灯片”，然后按 [▶] 钮。

### 3. 请用显示屏上出现的画面来配置影像、时间、间隔及效果设定。

影像	<ul style="list-style-type: none"> <li>• 全部影像 显示相机存储器中的所有影像。</li> <li>•  单独 该图标只在快照或配音快照中出现。</li> <li>•  单独 该图标只在动画中出现</li> <li>• 一幅影像 显示一幅特定影像。</li> <li>• 最爱 显示FAVORITE文件夹中的所有影像。</li> </ul>
时间	用 [◀] 及 [▶] 钮指定所需要的播放时间（1至5分钟，或者10、15、30或60分钟）。
间隔	用 [◀] 及 [▶] 钮指所需要的间隔时间（最大，或1至30秒）。 <ul style="list-style-type: none"> <li>• 在播放间隔被选择为“最大”的情况下，当播放到动画文件时，只显示动画的第一帧。</li> </ul>

#### 效果

- 样式1, 2, 3, 4  
从一幅影像变换为另一幅影像时使用预设效果。
- 随机  
随机使用预设样式（1, 2, 3及4）。
- 关  
禁用效果功能。

### 4. 用 [▲] 及 [▼] 钮选择“开始”，然后按 [SET] 钮。

- 幻灯片便会开始放映。

### 5. 要停止幻灯片时，按 [SET] 钮。

- 您为“时间”指定的时间经过后，幻灯片也将自动停止放映。

#### 重要! ◀◀

- 注意影像正在变换时所有按钮都不起作用。请等到影像停止之后再执行按钮操作，或按住按钮直到影像停止为止。
- 在幻灯片放映过程中，按 [◀] 钮可卷回上一幅影像，而按 [▶] 钮可卷至下一幅影像。

- 当幻灯片放映到动画文件时，只播放动画及其配音一次。
- 当幻灯片放映到录音文件或配音快照时，只播放声音一次。
- 当幻灯片的“间隔”设定被指定为“最大”时，动画、配音快照及录音文件的声音不播放。对于所有其他“间隔”设定，动画及所有声音（动画、配音快照、录音文件）无论多长都会播放。
- 在声音播放过程中，按 [▼] 钮后用 [▲] 及 [▼] 钮可调节音量。
- 请注意，当幻灯片的“影像”设定为“最爱”或“[📷] 单独”时，或当幻灯片的“间隔”设定为“最大”、“1秒”或“2秒”时，效果设定无效。
- 从其他数码相机或电脑复制的影像可能会在幻灯片放映过程中需要比您指定的间隔更长的时间才能出现。
- 显示屏上表示有指示符时，按 [▲] (DISP) 钮可以将其清除（第29页）。
- 当“一幅影像”被选为“影像”时放映幻灯片，放映到动画时，该动画将反复播放，播放的次数由“时间”决定。

## 相片架功能的使用

“相片架”功能可让您指定当相机安置在其USB底座时相机的显示屏上显示什么。您可以放映相片架幻灯片而不用担心剩余电池电量，您还可以指定显示特定影像。相片架功能根据幻灯片的设定而执行。有关如何根据需要配置幻灯片设定的说明请参阅第141页。

1. 关闭相机电源。
2. 将相机安置在USB底座上。
3. 按USB底座上的 [PHOTO] 钮。

- 此时相片架幻灯片便会使用您指定的影像开始放映。

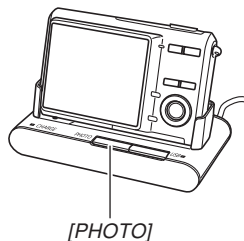

- 按 [MENU] 钮显示配置幻灯片设定的画面。要重新开始放映幻灯片时，请在选单画面显示时按 [MENU] 钮或选择“开始”后按 [SET] 钮。
- 在声音播放过程中，按 [▼] 钮后用 [▲] 及 [▼] 钮可调节音量。

#### 4. 要停止放映相片架幻灯片时，再次按 [PHOTO] 钮。

#### ▶▶▶ 重要! ◀◀◀

- 相片架功能的幻灯片正在放映时电池不被充电。要对电池进行充电时请停止放映幻灯片。

## 画面影像的旋转

使用下述操作能够将影像旋转90度并随影像登录旋转信息。影像经旋转后，其将以其旋转后的方向显示。

- 在PLAY方式中，按 [MENU] 钮。
- 选择“显示”标签，选择“旋转”，然后按 [▶] 钮。
  - 请注意，只有当有快照影像显示在画面上时本操作才有效。
- 用 [◀] 及 [▶] 钮在显示屏上卷动影像直到您要旋转的影像出现为止。
- 用 [▲] 及 [▼] 钮选择“旋转”，然后按 [SET] 钮。
  - 每次按 [SET] 钮都会使影像旋转90度。



- 完成设定的配置后，按 [MENU] 钮退出设定画面。



### 重要!

- 不能旋转受保护的影像。要旋转此种影像时必须首先解除保护。
- 由其他种类的数码相机拍摄的数码影像可能会无法旋转。
- 下列类型的影像不能旋转。
  - 动画影像及录音文件图标
  - 使用MOTION PRINT建立的影像
- 只有单幅影像能够旋转，9幅影像画面，日历画面上的影像或变角后的影像不能旋转。

### 如何为快照配音

“拍后录音”功能使您能够为拍摄后的快照配音。您还可以重录配音快照的配音（有  图标标记的影像）。

- 音响格式：WAVE/ADPCM记录格式  
此为Windows操作系统的标准录音格式。  
WAVE/ADPCM文件的扩展名为“.WAV”。
- 录音时间：  
每幅影像最长约30秒钟
- 音响文件大小：  
约165KB（录音30秒，每秒约5.5KB）

1. 在PLAY方式中，用 [◀] 及 [▶] 钮卷动快照直到您要配音的快照出现为止。
2. 按 [MENU] 钮。
3. 选择“显示”标签，选择“配音”，然后按 [▶] 钮。
4. 按快门钮开始录音。
5. 录音会在30秒钟后或您按快门钮时停止。



## 如何重新录音

1. 在PLAY方式中，用 [◀] 及 [▶] 钮卷动快照直到您要为其重新录音的快照出现为止。
2. 按 [MENU] 钮。
3. 选择“显示”标签，选择“配音”，然后按 [▶] 钮。
4. 用 [▲] 及 [▼] 钮选择“删除”，然后按 [SET] 钮。
  - 若您只想删除配音而不进行重新录音，则在此处按 [MENU] 钮完成此操作。
5. 按快门钮开始录音。
6. 录音会在30秒钟后或您按快门钮时停止。
  - 以前的录音被删除，而被新的录音取代。

### 重要!

- 应小心不要让手指挡住麦克风。
- 当相机距离音源过远时，将得不到好的录音效果。
- 录音完毕后  (音响) 图标会出现在显示屏上。
- 剩余存储容量不足时将无法进行录音。
- 不能为下列类型的影像追加配音。
  - 动画影像
  - 使用MOTION PRINT建立的影像
  - 受保护的快照影像 (第155页)
- 被重新录音或被删除的音响不能复原。在重新录音或删除之前一定要确认该音响已不再需要。

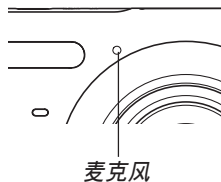

### 录音文件的播放

执行下述操作步骤来播放录音文件。

1. 在PLAY方式中，用 [◀] 及 [▶] 钮显示您要播放的录音文件 (标记有  的文件)。

2. 按 [SET] 钮。

- 录音文件开始通过相机的扬声器播放。
- 在放音过程中您可以执行以下操作。



要执行:	如此操作:
放音的快进或快退	按住 [◀] 或 [▶] 钮。
暂停及恢复放音	按 [SET] 钮。
调节音量	按 [▼] 钮, 然后用 [▲] 及 [▼] 钮。
交替打开或关闭显示屏指示符	按 [▲] (DISP) 钮。
取消播放	按 [MENU] 钮。

### 重要!

- 只能在播放或暂停过程中调节音量。
- 若录音中含有索引标记 (第108页), 则通过暂停播放后按 [◀] 或 [▶] 钮可以跳至目前播放位置前面或后面的索引标记处。然后, 按 [SET] 钮从索引标记处开始重新播放 (第108页)。

## 如何在电视屏幕上显示相机影像

您可以在电视屏幕上显示已拍摄的影像。要在电视上显示相机的影像, 电视机必须配备有视频输入终端。

1. 将相机附带的AV电缆的一端连接在USB底座上的 [AV OUT] 端口, 而将另一端连接在电视机的视频输入终端。

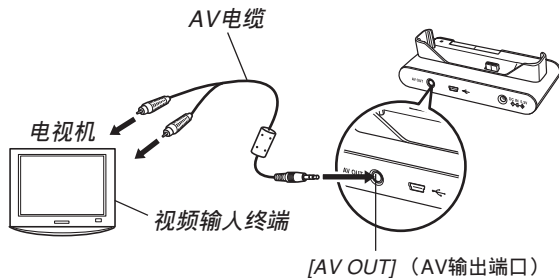

- 将 AV 电缆的黄色插头插入电视机的视频输入 (黄色) 终端, 而将白色插头插入电视机的音频输入 (白色) 终端。

2. 关闭相机电源。
3. 将相机设置在USB底座上。
4. 打开电视并将其选择为视频输入方式。
5. 按  钮打开相机电源，然后执行所需要的操作进行播放。

▶▶▶ 重要! ◀◀◀

- 与电视机连接查看影像时，相机的开机/关机功能必须选择为“开机”或“开机/关机”（第169页）。
- 在相机的显示屏画面上显示的所有图标及指示符也会出现在电视屏幕上。
- 请注意，音频输出为单声道。
- 当相机在USB底座上时，按底座上的[PHOTO]钮可启动相片架功能（第143页），在电视机画面上显示影像。
- 依电视机画面的尺寸，拍摄的影像有无法填满全体画面的可能。
- 对于视频输出，音量水平的初始设定为最大。请用电视机的控制器调节音量。
- 使用另选AV电缆（EMC-3A）将相机的USB/AV接口直接连接在电视机的AUDIO IN终端上（不使用USB电缆）后，便可在电视机上检视拍摄的影像，甚至在拍摄之前使用电视机画面对影像进行取景。

## »» 注 ««

- 您可以将相机连接在DVD刻录机或磁带录像机上，转录相机中的影像。只要象连接电视机一样，将相机附带的AV电缆插入DVD刻录机或磁带录像机的视频输入及音频输入插口中便可。
- 连接完毕后，在相机上播放快照的幻灯片或动画将其转录在DVD或录像带上。通过在幻灯片的“影像”设定（第141页）中选择“ 单独”可以录制动画。
- 将影像记录在外部装置中时，请用 [▲] (DISP) 钮清除显示画面上的所有指示符（第29页）。

## 如何选择视频输出制式

视频制式可以选择为NTSC或PAL，应与电视机使用的制式一致。

1. 在REC方式或PLAY方式中，按 [MENU] 钮。
2. 选择“设置”标签，选择“视频输出”，然后按 [▶] 钮。
3. 用 [▲] 及 [▼] 钮选择所需要的设定，然后按 [SET] 钮。

若您使用的电视是为在此地区使用而设计的：	选择此设定：
美国、日本以及使用NTSC制式的其他地区	NTSC
欧洲以及使用PAL制式的其他地区	PAL

### ▶▶ 重要! ◀◀

- 如果视频制式选择错误，则影像将不能正常显示。
- 本相机只支持NTSC及PAL视频制式。在使用其他视频制式的电视机（监视器）上影像将不能正常显示。

# 文件的删除

您既可删除单个文件，也可删除目前存储器中的全部文件。

## 重要!

- 请注意，文件删除操作不能取消。一旦删除一个文件，其便会消失。因此，在删除前必须确认您已不再需要该文件。尤其要删除全部文件时，在删除前应检查保存的所有文件确认其是否需要。
- 受保护的文件不能删除。要删除受保护的文件必须首先将其解除保护（第155页）。
- 当存储器中的所有文件都被保护时，不能进行文件删除（第156页）。
- 删除配音快照会将影像文件及其附随的音频文件双方都删除。
- 本节中介绍的操作步骤不能用于从FAVORITE文件夹删除影像。有关删除FAVORITE文件夹中文件的详细说明，请参阅第159页。

## 如何删除单个文件

1. 在PLAY方式中，按 [▼] (检索) 钮。



2. 用 [◀] 及 [▶] 钮卷动文件并显示您要删除的影像。
3. 用 [▲] 及 [▼] 钮选择“删除”。
  - 要退出文件删除操作而不删除任何文件时，选择“取消”。
4. 按 [SET] 钮删除文件。
  - 若需要，反复执行第2步至第4步删除其他文件。
5. 按 [MENU] 钮退出选单画面。



### 如何删除全部文件

1. 在PLAY方式中，按 [▼] (⏮) 钮。
2. 用 [▲] 及 [▼] 钮选择“删除所有文件”后按 [SET] 钮。
3. 用 [▲] 及 [▼] 钮选择“是”。
  - 要退出文件删除操作而不删除任何文件时，选择“否”。
4. 按 [SET] 钮删除全部文件。
  - 所有文件被删除后，“没有文件。”信息会出现在显示屏上。

# 文件管理

使用本相机的文件管理功能能够简单地管理文件。您可以保护文件以防被删除，以及将所需要的文件存入相机的内藏存储器中。

## 文件夹

本相机自动在内存或存储卡上建立文件夹。

## 存储器中的文件夹及文件

您拍摄的影像会自动存入文件夹中，文件夹名为一个序列编号。存储器中最多同时能有900个文件夹。文件夹名如下所示生成。

范例：第100个文件夹的名称

100CASIO

┆  
序列编号 (3位数)

各文件夹最多能保存9,999个文件。

要在文件夹中保存第10,000个文件时会使下一个序列编号的文件夹被建立。文件名如下所示生成。

范例：第26个文件的名称

CIMG0026.JPG

┆ ┆  
扩展名

┆  
序列编号 (4位数)

- 当您在电脑上浏览文件夹及文件时，此处说明的文件夹及文件名会显示。有关相机如何显示文件夹及文件名的详情，请参阅第27页。
- 在一个存储卡上能够储存的文件的实际数量取决于影像尺寸、像质、存储卡的容量等等。
- 有关文件夹结构的详细说明请参阅第202页上的“存储器文件夹结构”一节。

## 文件的保护

一旦将文件保护之后，其便不能被删除（第152页）。既可以对个别文件进行保护，也可以通过一个操作保护存储器中的全部文件。

### 重要!

- 即使文件被保护，存储卡格式化操作（第174页）或内藏存储器的格式化操作（第170页）也会将其删除。

## 如何保护单个文件

1. 在PLAY方式中，按 [MENU] 钮。

2. 选择“显示”标签，选择“保护”，然后按 [▶] 钮。



3. 用 [◀] 及 [▶] 钮卷动文件并显示您要保护的的文件。

4. 用 [▲] 及 [▼] 钮选择“开”，然后按 [SET] 钮。

- 受保护的文件以  标记表示。
- 要解除文件的保护时，在第4步选择“关”，然后按 [SET] 钮。



5. 按 [MENU] 钮退出选单画面。

## 如何保护存储器中的全部文件

1. 在PLAY方式中，按 [MENU] 钮。
2. 选择“显示”标签，选择“保护”，然后按 [▶] 钮。
3. 用 [▲] 及 [▼] 钮选择“所有文件：开”，然后按 [SET] 钮。
  - 要解除所有文件的保护时，在第3步中按 [SET] 钮使设定表示为“所有文件：关”。
4. 按 [MENU] 钮退出选单画面。

## FAVORITE文件夹的使用

您可以从文件保存文件夹（第202页）向内藏存储器中的FAVORITE文件夹复制家庭成员或其他指定照片。被复制到FAVORITE文件夹中的影像将自动缩小到320×240像素。FAVORITE文件夹中的影像不会在通常的播放中显示，因此有助于您在携带相机时保持您个人影像的隐私。FAVORITE文件夹中的影像不会在更换存储卡时被删除，因此可以总是保持在手边。

## 如何将文件复制于FAVORITE文件夹

1. 在PLAY方式中，按 [MENU] 钮。
2. 选择“显示”标签，选择“最爱”，然后按 [▶] 钮。



3. 用 [▲] 及 [▼] 钮选择“登录”，然后按 [SET] 钮。

- 内藏存储器或装入的存储卡上的文件名出现。



4. 用 [◀] 及 [▶] 钮选择要复制于FAVORITE文件夹的文件。

5. 用 [▲] 及 [▼] 钮选择“登录”，然后按 [SET] 钮。

- 显示的文件被复制于FAVORITE文件夹。

6. 复制了所有需要的文件后，用 [▲] 及 [▼] 钮选择“取消”，然后按 [SET] 钮退出。

### 注

- 通过上述操作复制影像文件会在FAVORITE文件夹中产生一个320×240像素的QVGA尺寸影像文件。
- 复制于FAVORITE文件夹的文件会自动被赋予一个为序列编号的文件名。虽然序列编号从0001开始最大可以到9999，但实际最大编号取决于内藏存储器的容量。能够保存在内藏存储器中的影像数的限度依各影像的大小以及其他因素而定。

### 重要!

- 请注意，已复制至FAVORITE文件夹后尺寸被变更的影像不能返回其原尺寸。
- FAVORITE文件夹中的文件不能复制到存储卡上。

## 如何显示FAVORITE文件夹中的文件

1. 在PLAY方式中，按 [MENU] 钮。
2. 选择“显示”标签，选择“最爱”，然后按 [▶] 钮。
3. 用 [▲] 及 [▼] 钮选择“表示”，然后按 [SET] 钮。
  - 若FAVORITE文件夹中没有文件，“没有最爱文件！”信息会出现。
4. 用 [▶]（向前）及 [◀]（向后）钮卷动FAVORITE文件夹中的文件。



FAVORITE文件夹图标

5. 浏览完毕文件后，按 [MENU] 钮两次退出。

### 重要!

- 注意FAVORITE文件夹只在相机的内藏存储器中建立。使用存储卡时，存储卡上不会建立FAVORITE文件夹。要在电脑画面上浏览FAVORITE文件夹中的内容时，必须在开始数据通信（第173，189页）之前从相机取出存储卡（若装有存储卡）。

## 如何从FAVORITE文件夹删除文件

1. 在PLAY方式中，按 [MENU] 钮。
2. 选择“显示”标签，选择“最爱”，然后按 [▶] 钮。
3. 用 [▲] 及 [▼] 钮选择“表示”，然后按 [SET] 钮。
4. 按 [▼] (偷 ↘) 钮。
5. 用 [◀] 及 [▶] 钮选择要从FAVORITE文件夹中删除的文件。
6. 用 [▲] 及 [▼] 钮选择“删除”，然后按 [SET] 钮。
  - 要退出文件删除操作而不删除任何文件时，选择“取消”。
7. 删除了所有要删除的文件后，用 [▲] 及 [▼] 钮选择“取消”，然后按 [SET] 钮退出。

## 如何从FAVORITE文件夹删除全部文件

1. 在PLAY方式中，按 [MENU] 钮。
2. 选择“显示”标签，选择“最爱”，然后按 [▶] 钮。
3. 用 [▲] 及 [▼] 钮选择“表示”，然后按 [SET] 钮。
4. 按 [▼] (偷 ↘) 钮。
5. 用 [▲] 及 [▼] 钮选择“删除所有文件”，然后按 [SET] 钮。

### ▶▶ 重要! ◀◀

- 不能使用第152页上的删除操作来从FAVORITE文件夹删除影像。但执行格式化操作（第170页）会删除FAVORITE文件夹中的文件。

# 其他设定

## 声音设定的配置

打开相机电源、将快门钮按下一半或按到底或进行按钮操作时相机播放的声音可分别进行配置。

### 如何配置声音设定

1. 按 [MENU] 钮。
2. 选择“设置”标签，选择“操作音”，然后按 [▶] 钮。
3. 用 [▲] 及 [▼] 钮选择要配置其设定的声音，然后按 [▶] 钮。
4. 用 [▲] 及 [▼] 钮改变设定，然后按 [SET] 钮。

若需要：	选择此设定：
选择内藏声音	声音1至声音5
关闭声音	关

### 如何设定确认音的音量水平

1. 按 [MENU] 钮。
2. 选择“设置”标签，选择“操作音”，然后按 [▶] 钮。
3. 用 [▲] 及 [▼] 钮选择“ 操作音”。
4. 用 [◀] 及 [▶] 钮指定音量设定，然后按 [SET] 钮。
  - 音量可在0（无声音）至7（最大音）的范围内设定。

#### 重要！

- 您在此处所作的音量设定还会对视频输出音量产生影响（第148页）。



## 如何设定动画及配音快照播放的音量水平

1. 按 [MENU] 钮。
2. 选择“设置”标签，选择“操作音”，然后按 [▶] 钮。
3. 按 [▲] 及 [▼] 钮选择“🔊 播放音”。
4. 按 [◀] 及 [▶] 钮指定需要的播放音量设定，然后按 [SET] 钮。
  - 您可以在0（无声音）到7（最大音）之间设定播放音量。

### ▶▶ 重要! ◀◀

- 您在此处所作的音量设定不会对视频输出音量产生影响（第148页）。

## 如何为启动画面指定影像

您可以将自己拍摄的影像指定为启动画面影像，每当您按电源钮或 [📷] (REC) 钮打开相机电源时，该影像便会在显示画面上出现。按 [▶] (PLAY) 钮打开相机电源时启动画面影像不会出现。

1. 按 [MENU] 钮。
2. 选择“设置”标签，选择“启动画面”，然后按 [▶] 钮。
3. 用 [◀] 及 [▶] 钮显示要用作启动画面影像的影像。
4. 用 [▲] 及 [▼] 钮改变设定，然后按 [SET] 钮。

要执行：	选择此设定：
使用目前显示的影像作为启动画面影像	开
取消启动画面	关

### 重要!

- 下述类型的影像可以选择用作启动影像
  - 相机的内藏影像
  - 一幅快照
  - 配音快照的影像部分
- 在启动画面存储器中一次只能储存一幅影像。选择一幅新的影像会覆盖已保存在启动画面存储器中的影像。因此，若要想返回至先前的启动影像，必须在相机的标准影像存储器中保留有其独立的拷贝。
- 启动影像会被内藏存储器格式化操作（第164页）删除。

### 文件名序列编号生成方法的指定

使用下述操作指定用于文件名的序列编号的生成方法（第154页）。

1. 按 [MENU] 钮。
2. 选择“设置”标签，选择“文件编号”，然后按 [▶] 钮。
3. 用 [▲] 及 [▼] 钮改变设定，然后按 [SET] 钮。

对新保存的文件如此生成编号：	选择此设定：
无论文件是否被删除或存储卡是否被更换，记忆上一个文件使用的编号并加1。	继续
每当所有文件被删除或存储卡被更换时，序列编号从0001重新开始。	复位

### 时钟的设定

本节中介绍的操作用于选择本地时区，以及改变其日期及时间设定。若您只想改变时间及日期设定，不改变本地时区，则请只执行“如何设定目前时间及日期”（第164页）一节中的操作。

#### 重要!

- 在改变日期及时间设定之前必须选择本地时区（您目前所在的时区）。否则，当您选择其他时区时，时间及日期设定将自动改变。

### 如何选择本地时区

- 按 [MENU] 钮。
- 选择“设置”标签，选择“世界时间”，然后按 [▶] 钮。
  - 此时画面上会显示目前的世界时区。
- 用 [▲] 及 [▼] 钮选择“本地”，然后按 [▶] 钮。
- 用 [▲] 及 [▼] 钮选择“城市”，然后按 [▶] 钮。
- 用 [▲]、[▼]、[◀] 及 [▶] 钮选择含有您要用作本地时区的场所的地区，然后按 [SET] 钮。
- 用 [▲] 及 [▼] 钮选择所需要的城市，然后按 [SET] 钮。
- 城市选择完毕后，按 [SET] 钮作为本地时区登录该时区。

## 如何设定目前时间及日期

1. 按 [MENU] 钮。
2. 选择“设置”标签，选择“调节时间”，然后按 [▶] 钮。
3. 设定目前日期及时间。

若需要：	按钮操作：
改变目前光标位置的设定	按 [▲] 或 [▼] 钮。
在设定间移动光标	按 [◀] 或 [▶] 钮。
选换12小时及24小时制	按 [BS] 钮。

4. 所有设定准确无误后，按 [SET] 钮登录设定并退出设定画面。

## 日期格式的变更

共有三种不同的日期显示格式供您选择。

1. 按 [MENU] 钮。
2. 选择“设置”标签，选择“日期样式”，然后按 [▶] 钮。
3. 用 [▲] 及 [▼] 钮改变设定，然后按 [SET] 钮。

范例：2006年12月24日

要如此显示日期：	选择此格式：
06/12/24	年/月/日
24/12/06	日/月/年
12/24/06	月/日/年

## 世界时间的使用

旅行途中等时，您可以使用世界时间画面来选择时区并立刻改变相机时钟的时间设定。世界时间可以从32个时区中的162个城市中进行选择。

### 如何显示世界时间画面

1. 按 [MENU] 钮。
2. 选择“设置”标签，选择“世界时间”，然后按 [▶] 钮。
3. 用 [▲] 及 [▼] 钮选择“世界”。

若需要：	选择此设定：
显示本地时区中的时间	本地
显示世界时间画面上目前选择的时区中的时间	世界

4. 按 [SET] 钮退出设定画面。

### 如何配置世界时间设定

1. 按 [MENU] 钮。
2. 选择“设置”标签，选择“世界时间”，然后按 [▶] 钮。
3. 用 [▲] 及 [▼] 钮选择“世界”，然后按 [▶] 钮。
4. 用 [▲] 及 [▼] 钮选择“城市”，然后按 [▶] 钮。

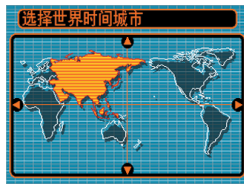

- 要配置夏令时设定时，请选择“DST”后选择“开”或“关”。
- 有些地区在夏季月份中使用夏令时把时间拨快1个小时。
- 夏令时使用与否取决于当地习惯与法律。

5. 用 [▲]、[▼]、[◀] 及 [▶] 钮选择所需要的地区，然后按 [SET] 钮。



6. 用 [▲] 及 [▼] 钮选择需要的城市，然后按 [SET] 钮。
7. 设定完毕后，按 [SET] 钮采用并退出设定画面。

## 影像的日期及时间的编辑

使用本节中介绍的操作步骤可以改变以前拍摄的影像的日期及时间。当目前日期及时间由于下述原因而发生错误时，此功能很方便。

- 因拍摄影像时（第46页）相机的时钟不准。
  - 因影像使用错误的世界时间时区被拍摄（第165页）。
1. 在PLAY方式中，用 [◀] 及 [▶] 钮显示要编辑其日期及时间的影像。
  2. 按 [MENU] 钮。
  3. 选择“显示”标签，选择“日期/时间”，然后按 [▶] 钮。
  4. 设定所需要的日期及时间。

目的:	操作:
改变光标所在位置的数值	按 [▲] 或 [▼] 钮。
在设定间移动光标	按 [◀] 或 [▶] 钮。
选换12小时及24小时制	按 [BS] 钮。

### 5. 设定完毕后，按 [SET] 钮采用。

- 编辑日期及时间后，请显示影像以确认其日期及时间正确。

#### »» 重要! ««

- 下列类型文件的日期不能改变。
  - 动画，录音
  - 使用MOTION PRINT功能创建的影像
- 用时间印功能印入影像中的日期及时间不能编辑（第122页）。
- 受保护的影像的日期及时间不能编辑。请解除影像的保护后编辑日期及时间。
- 日期可以在1980年1月1日至2049年12月31日之间指定。

## 如何变更显示语言

您可以使用下述操作选择十种语言之一作为显示语言。

1. 按 [MENU] 钮。
2. 选择“设置”标签，选择“Language”，然后按 [▶] 钮。
3. 用 [▲]、[▼]、[◀] 及 [▶] 钮改变设定，然后按 [SET] 钮。

## USB端口协议的变更

要改变与电脑、打印机或其他外接设备连接时相机的USB端口使用的通信协议时，请按照下述步骤进行操作。请选择与要连接的设备一致的协议。

1. 按 [MENU] 钮。
2. 选择“设置”标签，选择“USB”，然后按 [▶] 钮。
3. 用 [▲] 及 [▼] 钮选择所需要的设定，然后按 [SET] 钮。



要连接此种设备时：	选择此设定：
电脑或USB DIRECT-PRINT 兼容打印机（第183页）	Mass Storage (USB DIRECT-PRINT)
PictBridge兼容打印机 (第183页)	PTP (PictBridge)*



\*“PTP”代表“Picture Transfer Protocol”（图像传输协议）。







- Mass Storage (USB DIRECT-PRINT) 使相机将电脑识别为外接存储设备。通常从相机向电脑传送影像(使用附带Photo Loader应用程序)时请使用此设定。
- PTP (PictBridge) 简化了影像数据向连接设备的传输操作。







## [] (REC) 及 [] (PLAY) 钮开机/关机功能的配置

使用下述操作步骤可以为 [] (REC) 及 [] (PLAY) 钮配置开机及/或关机功能。配置后按此二钮时，相机电源便会打开及/或关闭。

1. 按 [MENU] 钮。
2. 选择“设置”标签，选择“REC/PLAY”，然后按 [] 钮。
3. 用 [] 及 [] 钮选择所需要的设定，然后按 [SET] 钮。

要配置的操作:	应选择的设定:
按 [  ] (REC) 钮或 [  ] (PLAY) 钮时开机 (但不关机)	开机
按 [  ] (REC) 钮或 [  ] (PLAY) 钮时开机或关机。	开机/关机
按 [  ] (REC) 钮或 [  ] (PLAY) 钮时相机不开机或关机	解除

### 重要!

- “开机/关机”被选择时，在REC方式中按 [] (REC) 钮或在PLAY方式中按 [] (PLAY) 钮会关闭相机的电源。
- 在PLAY方式中按 [] (REC) 钮会将相机切换至目前选择的拍摄方式，而在REC方式中按 [] (PLAY) 钮会将相机切换至PLAY方式。
- 将相机连接在电视机上并在电视机上查看相机中的影像时，开机/关机功能必须选择为“开机”或“开机/关机”。

### 注

- 初始缺省设定是“开机”。

## 内藏存储器的格式化

格式化内藏存储器会删除其保存的所有数据。

### 重要!

- 请注意，通过格式化操作删除的数据不能复原。在格式化之前必须检查确认您已不再需要存储器中的任何数据。
- 格式化内藏存储器将删除以下内容。
  - 受保护的影像
  - FAVORITE文件夹中的影像
  - BEST SHOT方式用户设置
  - 启动画面影像
- 在开始格式化操作之前，请检查确认相机的电池电力充足。电池在格式化过程中电力低下会造成格式化操作异常并导致相机发生故障。
- 格式化操作过程中切勿打开电池盖。否则会导致相机发生故障。

1. 检查确认相机中未装有存储卡。
  - 如果相机中装有存储卡，则将其取出（第173页）。
2. 按 [MENU] 钮。
3. 选择“设置”标签，选择“格式化”，然后按 [▶] 钮。
4. 用 [▲] 及 [▼] 钮选择“格式化”，然后按 [SET] 钮。格式化内藏存储器后进入PLAY方式会使“无文件”信息出现。
  - 要退出格式化操作而不进行格式化时，选择“取消”。



# 存储卡的使用

通过使用市卖存储卡（SD存储卡或MultiMediaCard）可以扩展相机的储存容量。您还可以从内存向存储卡或从存储卡向内存复制文件。



- 通常，文件被存入内存。但当您插入存储卡时，相机会自动将文件存入存储卡。
- 请注意，当相机中装有存储卡时不能将文件存入内置存储器。

## 重要!

- 在本相机上只能使用SD存储卡或MultiMediaCard。使用任何其他类型的卡时不能保证其正常动作。
- 有关如何使用存储卡的说明，请参阅存储卡附带的说明书。
- 使用有些类型的存储卡时，存取速度会较慢。使用速度慢的存储卡可能会无法以“高品质-HQ”像质设定拍摄动画。因此，建议使用最高传送速度为每秒10MB以上的SD存储卡。
- 有些种类的存储卡在记录数据时会花较长的时间，并导致动画帧丢失。拍摄过程中，当有帧丢失时  及  会在显示屏画面上闪动予以告知。建议使用最大传送速度为每秒10MB以上的SD存储卡。
- SD存储卡上有一个写保护开关，其可用于保护存储卡上的数据，防止影像数据被意外删除。但请注意，如果您对SD存储卡设置了写保护，当您要向其保存影像、对其进行格式化或删除其中文件时，必须解除其写保护。
- 静电荷、数字噪音或其他电磁现象会使数据破损甚至丢失。因此必须在其他媒体（CD-R、CD-RW、MO盘、电脑硬盘等）上保持重要数据的备份。

### 存储卡的使用

#### 重要!

- 在插入或取出存储卡之前必须关闭相机电源。
- 必须以正确的方向将卡插入。在卡槽中感到有阻力时，切勿强行将卡插入。

### 如何将存储卡插入相机

1. 依箭头所示方向推动电池盖，然后将其翻开。

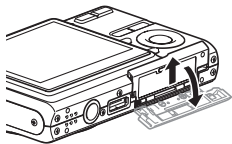

2. 装入存储卡时，以其正面与相机显示屏朝向相同的方向将其小心地插入卡槽。存储卡要插到底直到听见喀嚓声固定到位为止。

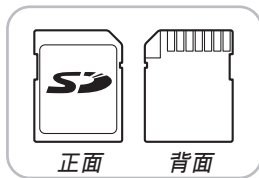
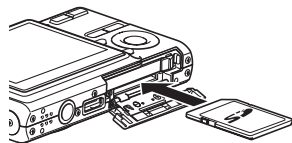

3. 翻回电池盖，然后依箭头所示方向将其推回原位盖严。

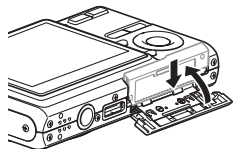

## 如何更换存储卡

1. 向相机内按存储卡后松开。这会使存储卡从相机部分伸出。
2. 从卡槽拔出存储卡。
3. 装入另外一张存储卡。

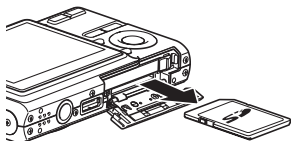

### 重要!

- 切勿将SD存储卡或MMC (MultiMediaCard) 之外的任何物体插入相机的存储卡槽。否则将导致相机发生故障。
- 若万一有水或其他异物进入卡槽，应立即关闭相机电源，取出电池，然后与您的经销商或就近的卡西欧 (CASIO) 特约服务中心联系。
- 当操作灯闪动为绿色时切勿从相机取出存储卡。否则可能会使文件保存操作失败，甚至损坏存储卡。
- 有些类型的存储卡或相机环境会使格式化操作花费一定时间。

## 存储卡的格式化

格式化存储卡将删除其中保存的所有数据。

### 重要!

- 必须用本相机格式化存储卡。在电脑上格式化存储卡后再在本相机上使用会降低相机的数据处理速度。对于SD存储卡，在电脑上格式化会造成SD格式的不一致，其会产生兼容问题、操作问题等。
- 请注意，通过存储卡格式化操作删除的数据不能复原。在格式化之前必须检查确认您已不再需要存储卡中的任何数据。
- 格式化保存有文件的存储卡会删除其中的全部文件，即使受保护（第155页）的文件也不例外。

### 如何格式化存储卡

1. 将存储卡装入相机。
2. 打开相机电源，然后按 [MENU] 钮。
3. 选择“设置”标签，选择“格式化”，然后按 [▶] 钮。
4. 用 [▲] 及 [▼] 钮选择“格式化”，然后按 [SET] 钮。格式化内藏存储器后进入PLAY方式会使“无文件”信息出现。
  - 要退出格式化操作而不格式化存储卡时，选择“取消”。

### ■ 存储卡注意事项

- 若存储卡开始表现异常，通过对其进行格式化可以使其恢复正常。但是，建议您在远离家或公司的情况下使用相机时总是携带一张以上的存储卡。
- 建议您在购买后首次使用新的存储卡之前，或当异常影像的原因似乎是存储卡有问题时，对存储卡进行格式化。
- 随着在SD存储卡上反复多次记录与删除数据，存储卡会失去保持数据的能力。因此，建议定期重新格式化SD存储卡。
- 在开始格式化操作之前，请检查确认相机的电池电力充足。电池在格式化过程中电力低下会造成格式化操作异常并导致存储卡发生故障。
- 格式化操作过程中切勿打开电池盖。否则会导致相机发生故障。

### 文件的复制

使用下述操作在内藏存储器及存储卡间复制文件。

#### ▶▶▶ 重要! ◀◀◀

- 只有用本相机录制的快照、动画、配音快照及录音文件能够复制。其他文件不能复制。
- FAVORITE文件夹中的文件不能复制。
- 复制配音快照会将其影像文件及音频文件均复制。

## 如何将内藏存储器中的全部文件复制于存储卡

1. 将存储卡装入相机。
2. 打开相机电源，然后进入PLAY方式并按[MENU] 钮。
3. 选择“显示” 标签，选择“复制”，然后按[▶] 钮。

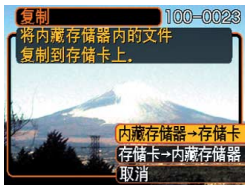

4. 用 [▲] 及 [▼] 钮选择“内藏存储器→存储卡”，然后按 [SET] 钮。
  - 复制操作开始，显示屏上会显示“正在处理。。请稍候。。” 信息。
  - 复制操作完毕后，显示屏会表示文件夹中的最后一个文件。

### 重要!

- 若存储器中未剩下保存要复制的所有影像的空间，复制将无法进行。



## 如何将一个指定文件从存储卡复制于内藏存储器

1. 执行“如何将内藏存储器中的全部文件复制于存储卡”一节中的第1至第3步操作。
2. 用 [▲] 及 [▼] 钮选择“存储卡→内藏存储器”，然后按 [SET] 钮。
3. 用 [◀] 及 [▶] 钮选择要复制的文件。
4. 用 [▲] 及 [▼] 钮选择“复制”，然后按 [SET] 钮。
  - 复制操作开始，显示屏上会显示“正在处理。。请稍候。。”信息。
  - 复制操作完毕后，文件会再次出现在显示屏上。
  - 若需要，反复执行第3至第4步复制其他影像。
5. 按 [MENU] 钮退出复制操作。

### 注

- 文件将被复制到内藏存储器内名称中编号最大的文件夹中。

# 影像的打印

本数码相机提供多种不同的打印其拍摄的影像的方法。下面介绍三种主要打印方法。请使用最符合您需要的方法。

## ■ 个人化打印服务

本相机的DPOF功能能指定打印影像以及打印份数。有关详细说明请参阅“DPOF”一节（第179页）。

### 注

- 有些打印服务商可能不支持DPOF，或者可能支持其他的打印协议。在这种情况下，请使用打印服务商支持的协议来指定要打印的影像。

## ■ 直接在配备有卡槽，或支持USB DIRECT-PRINT或PictBridge的打印机上进行打印

使用相机的DPOF功能指定要打印的影像及各影像的打印份数后，只要将存储卡插入配备有卡槽的打印机中，或将相机与支持PictBridge或USB DIRECT-PRINT的打印机连接，便可进行打印。有关详细说明请参阅“DPOF”一节（第179页）以及“PictBridge或USB DIRECT-PRINT的使用”一节（第183页）。

### ■ 在电脑上打印

#### Windows用户

本相机附带有Photo Loader及Photohands应用程序，可以安装在Windows电脑上进行影像的传输、管理以及打印。有关详细说明请参阅“相机如何与Windows电脑配合使用”一节（第189，205页）。

#### Macintosh用户

本相机附带有Macintosh用Photo Loader软件，安装后可以进行影像传输及管理，但不能打印。要在Macintosh电脑上打印时请使用相应的市卖软件。有关详细说明请参阅“相机如何与Macintosh电脑配合使用”一节（第196，215页）。

### DPOF

“DPOF”是“Digital Print Order Format”（数码打印顺序格式）的缩写，是一种存储卡或其他媒体的记录格式，可用于进行数码相机影像的打印并能指定打印份数。使用DPOF可以在DPOF兼容打印机或专业打印服务机上根据记录在存储卡上的文件名及份数设定打印影像。



对于本相机，您可以通过在显示屏画面上进行表示来选择影像，而不必记住文件名以及其在存储器中的保存场所等。

### ■ DPOF设定

文件名、份数、日期

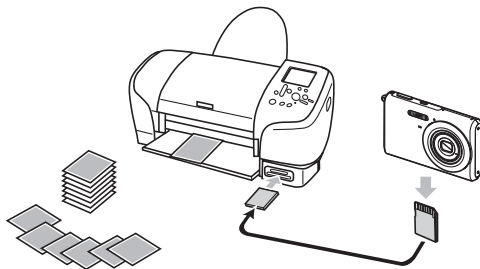

## 如何对单幅影像配置打印设定

1. 在PLAY方式中，按 [MENU] 钮。

2. 选择“显示”标签，选择“DPOF”，然后按 [▶] 钮。

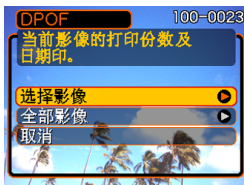

3. 用 [▲] 及 [▼] 钮选择“选择影像”，然后按 [▶] 钮。

4. 用 [◀] 及 [▶] 钮显示需要的影像。



5. 用 [▲] 及 [▼] 钮指定打印份数。

- 打印份数最大可指定为99份。不打印影像时指定为00份。

6. 要在打印影像上打入日期印时，按 [BS] 钮使“开”出现。

- “开”表示日期印功能已开启。
- 开启日期印功能时，若复印份数设定为“00”，则其将变为“01”；若复印份数为其他数值，其将保持不变。
- 不在打印影像中打入日期印时，请按 [BS] 钮使“关”出现。
- 要为其他影像配置打印设定时，反复执行第4至第6步。



7. 所有设定配置完毕后，按 [SET] 钮采用。

## 如何配置全部影像的打印设定

1. 在PLAY方式中，按 [MENU] 钮。
2. 选择“显示”标签，选择“DPOF”，然后按 [▶] 钮。
3. 用 [▲] 及 [▼] 钮选择“全部影像”，然后按 [▶] 钮。
4. 用 [▲] 及 [▼] 钮指定打印份数。
  - 打印份数最大可指定为99份。不打印影像时指定为00份。



5. 要在打印影像上打入日期印时，按 [BS] 钮使“开”出现。
  - “开”表示日期印功能已开启。
  - 开启日期印功能时，若复印份数设定为“00”，则其将变为“01”；若复印份数为其他数值，其将保持不变。
  - 不在打印影像中打入日期印时，请按 [BS] 钮使“关”出现。
6. 所有设定配置完毕后，按 [SET] 钮采用。

### 重要!

- 打印完毕后DPOF设定不会自动被清除。也就是说，如果您不清除DPOF设定便执行另一次打印操作，打印将根据您上次配置的设置执行。如果要防止此种情况的发生，请执行“如何配置全部影像的打印设定”一节（第181页）中的操作并将打印份数变更为“00”。以后您便可以按照需要配置新的DPOF设定。
- 将存储卡送至个人化打印服务商时，必须告诉他们存储卡中含有已指定了要打印的影像及打印份数的DPOF设定。否则，打印服务商将会不顾您的DPOF设置而把所有的影像都打印出来，或日期可能不会被打印在照片上。
- 请注意，有些个人化打印服务商不提供DPOF打印服务。在委托打印之前请向服务商确认。
- 有些打印机有禁用日期印及/或DPOF的设定。有关如何启用这些功能的详细说明请参阅打印机附带的用户文件。

- 若您用DPOF设定打开日期印功能，打印已印有日期/时间的影像（第122页），则影像中将印上两个日期/时间印。因此，若影像中已印有日期/时间印，不要打开DPOF的日期印功能。

## PictBridge或USB DIRECT-PRINT的使用

相机可直接连接在支持PictBridge或USB DIRECT-PRINT的打印机上，并使用相机的显示屏画面及控制器执行影像选择及打印操作。DPOF支持功能（第179页）还能指定打印影像以及打印份数。

- PictBridge是由Camera and Imaging Products Association（CIPA：相机及影像产品协会）制定的标准。
- USB DIRECT-PRINT为由Seiko Epson Corporation公司提议的标准。



## ■ USB端口通讯协议的设定

1. 按 [MENU] 钮。
2. 选择“设置”标签，选择“USB”，然后按 [▶] 钮。
3. 用 [▲] 及 [▼] 钮选择所需要的设定，然后按 [SET] 钮。

要连接此种设备时：	选择此设定：
电脑或USB DIRECT-PRINT兼容打印机	Mass Storage (USB DIRECT-PRINT)
PictBridge兼容打印机	PTP (PictBridge)

- Mass Storage (USB DIRECT-PRINT) 使相机将电脑识别为外接存储设备。通常从相机向电脑传送影像(使用附带Photo Loader应用程序)时请使用此设定。
- PTP (PictBridge) 简化了影像数据向连接设备的传输操作。

## ■ 相机与打印机的连接

1. 在USB底座及打印机上连接相机附带的USB电缆。

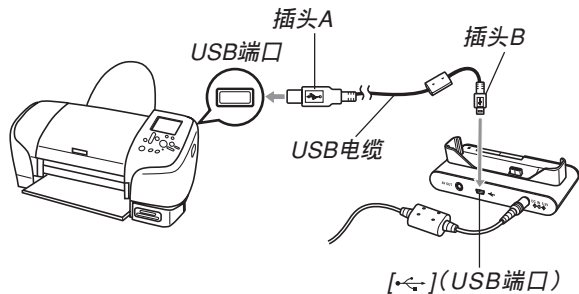

- 同时也在USB底座上连接交流电变压器并将交流电变压器插入电源插座。
- 若相机正在由电池供电而未使用交流电变压器，则请确认电池已充满电。

2. 关闭相机电源，然后将相机安置在USB底座上。



### ■ 影像的打印

1. 打开打印机的电源。
2. 在打印机上装入打印用纸。
3. 按USB底座上的 [USB] 钮。
  - 此时相机的显示屏画面上会出现打印选单。



4. 用 [▲] 及 [▼] 钮选择“纸面尺寸”，然后按 [▶] 钮。
5. 用 [▲] 及 [▼] 钮选择打印用纸的尺寸，然后按 [SET] 钮。
  - 下列为可选择的打印尺寸。
    - 3.5"×5"
    - 5"×7"
    - 4"×6"
    - A4
    - 8.5"×11"
  - 使用打印机设定
  - 选择“使用打印机设定”可使用打印机上选择的打印纸尺寸进行打印。
  - 可选择的打印纸尺寸设定依连接的打印机而不同。有关详情请参阅打印机附带的操作说明书。

### 6. 用 [▲] 及 [▼] 钮指定所需要的打印选项。

- 要打印单张影像时：选择“一幅影像”后按 [SET] 钮。接下来，用 [◀] 及 [▶] 钮选择要打印的影像。
- 如何打印多幅影像或所有影像：选择“DPOF打印”，然后按 [SET] 钮。选择此选项将打印由DPOF设定选择的影像。有关详情请参阅第180页。
- 按 [BS] 钮可打开或关闭影像的日期印功能。当“开”显示在画面上时影像中将出现日期印。“开”表示日期印功能已打开。



### 7. 在相机的显示屏画面上，用 [▲] 及 [▼] 钮选择“打印”，然后按 [SET] 钮。

- 此时打印便会开始，同时显示屏画面上会出现“正在处理。。请稍候。。”信息。片刻后此信息会消失，但打印操作仍会继续进行。打印过程中按相机上的任何钮均会使该信息再次出现。
  - 打印完毕时打印选单会出现。
  - 如果在第6步中选择了“一幅影像”，您可选择另一幅打印影像，然后反复执行本步操作进行打印。
- ### 8. 打印完毕后，按USB底座上的 [USB] 钮后关闭相机电源。

### 日期印

下述的任何一项操作都可以把拍摄日期打印在影像中。在拍摄影像前在相机上设定正确的日期方可将影像印上正确的日期印。

- 在拍摄影像之前请打开日期印功能（“日期”或“日期+时间”）（第122页）。
- 用DPOF设定指定日期印（第180页）
  - 若您用DPOF设定打开日期印功能，打印已印有日期/时间的影像（第122页），则影像中将印上两个日期/时间印。因此，若影像中已印有日期/时间印，不要打开DPOF的日期印功能。
  - 某些打印机的设定可能会使时间印及/或DPOF打印设定无效。有关如何使这些设定有效的详情，请参阅打印机附带的文件
  - 注意某些专业打印机服务不支持DPOF打印。在打印前请确认服务项目。
- 用本相机附带的Photohands软件指定日期印
  - 有关详情请参阅Photohands用户说明书的第23页。  
Photohands用户说明书以PDF文件形式收录在相机附带的CD-ROM光盘上。
- 由打印服务打印时日期印的指定
  - 某些打印服务不支持日期印。有关详情，请向打印服务商进行确认。

### ■ 打印须知

- 有关打印质量及用纸设定的说明，请参阅打印机附带的文件。
- 有关支持PictBridge及USB DIRECT-PRINT的型号及升级等的情报，请与您的打印机厂家联系。
- 打印正在进行时切勿拔下USB电缆，或执行任何相机或USB底座操作。否则有可能会造成打印错误。

## PRINT Image Matching III

影像中含有PRINT Image Matching III数据（方式设定及其他相机设置信息）。支持PRINT Image Matching III的打印机读取此数据并相应调节打印影像。因此，打印出的影像与您拍摄时的意愿完全吻合。

\* Seiko Epson Corporation公司保有PRINT Image Matching及PRINT Image Matching III的版权。



## Exif Print

Exif Print为受国际上广泛支持的开放式标准文件格式。此格式使以准确的色彩拍摄及显示鲜明的数码影像成为可能。使用Exif 2.2时，文件中含有广泛的拍摄条件信息，其能被Exif Print打印机理解以产生更漂亮的印刷影像。



### 重要!

- 有关市卖Exif Print兼容打印机型号的信息，请从各打印机生产厂家取得。

# 如何在电脑上阅览影像

在相机与电脑间建立了USB连接后，您可以使用电脑阅览文件存储器中的影像并将其保存在电脑的硬盘或其他存储媒体上。为达到此目的，首先必须在电脑上安装相机附带CD-ROM光盘收录的USB驱动程序。

请注意，所需要的操作步骤依电脑的操作系统是Windows（参阅下述说明）还是Macintosh（参阅第196页）而不同。

## 相机如何与Windows电脑配合使用

下述为在Windows操作系统电脑上阅览及复制文件的一般操作步骤。随后详细介绍各步骤。注意有关USB连接等的其他情报请务必参照电脑的附带文件。

1. 对于Windows 98或98SE操作系统的电脑，需要安装USB驱动程序。
  - 此操作仅需在首次与电脑连接时执行一次。
  - 对于Windows XP、2000或Me操作系统的电脑，不需要安装USB驱动程序。
2. 在相机与电脑间建立连接。
3. 按照需要阅览及复制影像。

### »» 重要! ««

- 在未使用交流电变压器为相机供电的情况下，如果打印过程中电池耗尽，则打印停止并且相机关机。因此，在数据通信过程中建议使用专用交流电变压器为相机供电。
- 要从相机的内藏存储器向电脑传送文件时，相机中不可装有存储卡。否则，请在与电脑连接之前从相机中取出存储卡。

### ■ 如何在电脑上安装USB驱动程序

在电脑上安装USB驱动程序之前，不要试图在相机与电脑间建立连接。否则，电脑将不能识别相机。

- Windows 98及98SE需要安装USB驱动程序。在未首先安装USB驱动程序的情况下，不要在使用上述操作系统之一的电脑上连接相机。
- Windows XP、2000及Me不需要安装USB驱动程序。

### 1. 第一步操作依电脑上的操作系统是Windows XP, 2000, Me, 98SE还是98而不同。

#### 对于Windows 98SE/98操作系统

- 从第2步开始执行安装USB驱动程序。
- 注意此处以在Windows 98上的安装步骤为例进行说明。

#### 对于Windows XP/2000/Me操作系统

- 不需要安装USB驱动程序，直接跳至第6步。

### 2. 在电脑的CD-ROM光盘驱动器中插入附带CD-ROM光盘。

- 请使用标签为“USB driver”的CD-ROM光盘。

### 3. 在出现的选单画面上，单击“汉语”。

### 4. 单击 [USB driver B]、然后单击 [安装]。

- 此时安装操作便会开始。
- 请按照电脑画面上出现的指示进行操作完成安装。
- 下述操作步骤以在英文版Windows上安装为例进行说明。

### 5. 当最终设置画面出现时，单击CD-ROM选单上的 [结束] 钮退出选单，然后从电脑中取出CD-ROM光盘。

- 在某些操作系统中可能会出现重新启动电脑的提示。若出现，请重新启动电脑。CD-ROM选单会在电脑重新启动后再次出现。请单击CD-ROM选单上的 [结束] 钮退出选单，然后从电脑中取出CD-ROM光盘。

## ■ 如何在相机与电脑间建立连接

1. 在USB底座的 [DC IN 5.3V] 接口上连接附带交流电变压器，然后再将交流电变压器插入家用电源插座。

- 若相机正在由电池供电而未使用交流电变压器，则请确认电池已充满电。
- 注意交流电变压器的形状依相机的销售地而不同。

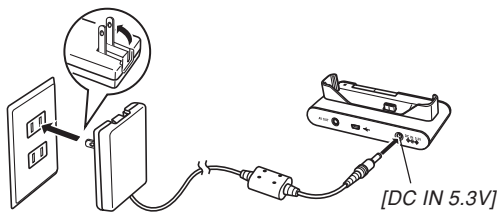
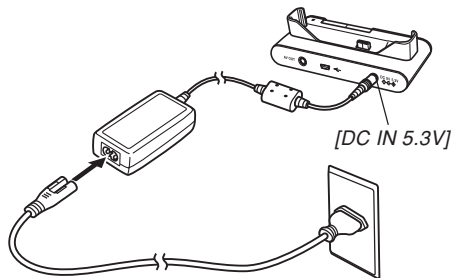



- 在USB底座及电脑的USB端口上连接相机附带的USB电缆。

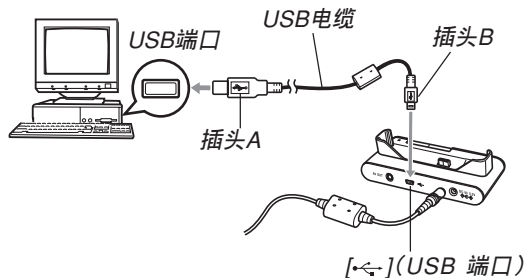

- 在USB底座或电脑上连接USB电缆时必须小心。USB端口及电缆插头的形状不同，必须对正。
- USB电缆必须在端口中插牢，插到底。连接不正确会导致操作无法正确进行。

- 按相机的电源钮打开电源，然后按 [MENU] 钮。
- 选择“设置”标签，选择“USB”，然后按 [▶] 钮。
- 用 [▲] 及 [▼] 钮选择“Mass Storage (USB DIRECT-PRINT)”，然后按 [SET] 钮。
- 关闭相机电源。
- 将相机安置在USB底座上。

- 切勿在相机电源打开的情况下将其安置在USB底座上。

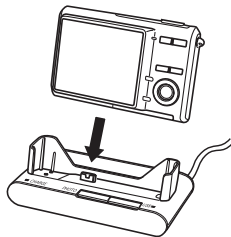

### 8. 按USB底座上的 [USB] 钮。

- 此时电脑会为相机的内藏存储器或装在相机中的存储卡创建一个硬件属性。USB驱动程序不需要每次都安装，安装一次后，在相机与电脑间建立USB连接时，电脑便将能识别相机的内藏存储器或其存储卡。
- 按 [USB] 钮进入USB方式，此时USB底座上的 [USB] 灯会点亮为绿色（第225页）。
- 此时，有些操作系统将显示“可移动磁盘”对话框。若您的操作系统如此，请关闭此对话框。

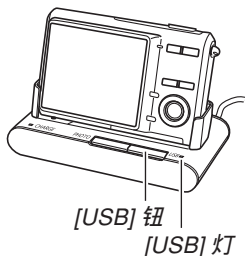

### ■ 按照需要浏览及复制影像

#### 1. 在电脑上，双击“我的电脑”。

- 若操作系统为Windows XP，则单击 [开始] 钮后单击 [我的电脑]。

#### 2. 双击“可移动磁盘”。

- 电脑会将相机的文件存储器识别为可移动磁盘。

#### 3. 双击“DCIM”文件夹。

#### 4. 双击含有所需影像的文件夹。

#### 5. 双击要浏览的影像文件。

- 有关文件名的信息，请参阅第202页上的“存储器文件夹结构”一节。

### »» 注 ««

- 若在电脑上打开经旋转的影像，则未经旋转的原版影像会出现（第144页）。从相机的存储器打开的旋转影像或从电脑硬盘复制的旋转影像均将如此。

### 6. 根据需要，按照操作系统执行下述操作之一保存文件。

#### Windows 2000、Me、98SE、98

1. 右击相机文件存储器（可移动磁盘）中的“DCIM”文件夹。
2. 在出现的捷径选单上，单击 [复制]。
3. 双击 [我的文档] 将其打开。
4. 在我的文档的 [编辑] 选单上单击 [粘贴]。
  - “DCIM”文件夹（含有影像文件的文件夹）便会复制至“我的文档”文件夹中。

#### Windows XP

1. 右击相机文件存储器（可移动磁盘）中的“DCIM”文件夹。
2. 在出现的捷径选单上，单击 [复制]。
3. 单击 [开始] 后单击 [我的文档]。
4. 在我的文档的 [编辑] 选单上单击 [粘贴]。
  - “DCIM”文件夹（含有影像文件的文件夹）便会复制至“我的文档”文件夹中。

#### 注

- 若电脑的“我的文档”文件夹中已存在有名为“DCIM”的文件夹，则执行上述第6步中的操作将以新保存的文件夹改写现有“DCIM”文件夹。若您要保留现有“DCIM”文件夹，请在保存新的“DCIM”文件夹之前将其更命或移动至其他地方。

#### 重要!

- 切勿使用电脑编辑、删除、移动或更名保存在相机文件存储器中的影像。否则由相机使用的影像管理数据可能会出现错误，导致无法在相机上显示影像或在相机上表示的影像相关数值上出现错误。因此，在执行任何编辑、删除、移动或更名操作之前必须将影像复制至电脑。

### 7. 根据Windows操作系统的版本，按照下述操作之一结束USB连接。

#### 对于Windows XP/98SE/98操作系统

按USB底座上的 [USB] 钮并确认 [USB] 灯已熄灭之后，从USB底座取下相机。

#### 对于Windows 2000/Me操作系统

单击电脑画面上工作列中的卡服务图标并解除赋予相机的盘符。按USB底座上的 [USB] 钮并确认 [USB] 灯已熄灭之后，从USB底座取下相机。

### ■ USB连接须知

- 切勿在电脑画面上显示同一幅影像过长时间。否则可能会使影像“烧”在显示屏上。
- 数据通信正在进行时切勿拔下USB电缆，或执行任何相机或USB底座操作。否则有可能会造成数据破损。

## 相机如何与Macintosh电脑配合使用

下述为在Macintosh操作系统电脑上浏览及复制文件的一般操作步骤。

随后详细介绍各步骤。注意有关USB连接等的其他情报请务必参照Macintosh电脑的附带文件。

### ▶▶ 重要! ◀◀

- 本相机不支持操作系统为Mac OS 8.6以下或Mac OS X 10.0的Macintosh电脑。如果您的Macintosh电脑使用的是Mac OS 9或OS X（10.1，10.2，10.3或10.4以上）操作系统，则请使用该OS内藏的标准USB驱动程序。

1. 在相机与Macintosh电脑间建立连接。



2. 按照需要浏览及复制影像。

### 重要!

- 要从相机的内藏存储器向Macintosh电脑传送文件时，相机中不可装有存储卡。否则，请在与Macintosh电脑连接之前从相机中取出存储卡。

### ■ 如何在相机与Macintosh电脑间建立连接

1. 在USB底座的 [DC IN 5.3V] 接口上连接附带交流电变压器，然后再将交流电变压器插入家用电源插座。
  - 若相机正在由电池供电而未使用交流电变压器，则请确认电池已充满电。
  - 注意交流电变压器的形状依相机的销售地而不同。

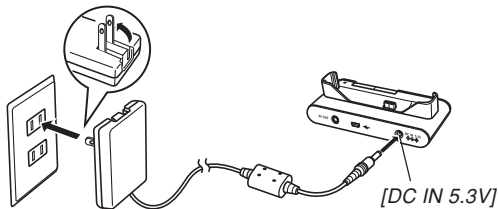
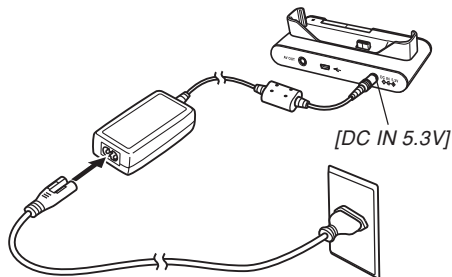

2. 在USB底座及电脑的USB端口上连接相机附带的USB电缆。

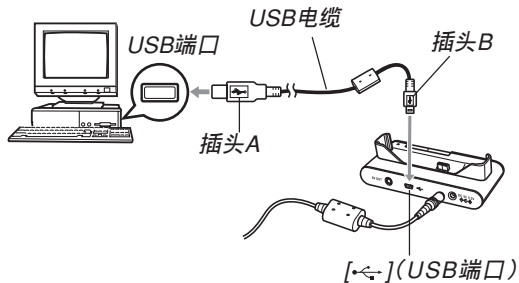

- 在USB底座或电脑上连接USB电缆时必须小心。USB端口及电缆插头的形状不同，必须对正。
- USB电缆必须在端口中插牢，插到底。连接不正确会导致操作无法正确进行。

- 按相机的电源钮打开电源，然后按 [MENU] 钮。
- 选择“设置”标签，选择“USB”，然后按 [▶] 钮。
- 用 [▲] 及 [▼] 钮选择“Mass Storage (USB DIRECT-PRINT)”，然后按 [SET] 钮。
- 关闭相机电源。
- 将相机安置在USB底座上。
  - 切勿在相机电源打开的情况下将其安置在USB底座上。

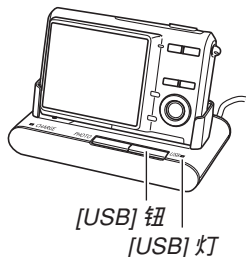

### 8. 按USB底座上的 [USB] 钮。

- 按 [USB] 钮进入USB方式，此时USB底座上的 [USB] 灯会点亮为绿色（第225页）。
- Macintosh电脑会将相机的文件存储器识别为磁盘。
- 磁盘图标的外观依Mac OS的版本而不同。
- 每次在相机与Macintosh电脑间建立USB连接时，Macintosh电脑便会将相机的文件存储器识别为磁盘。

### ■ 按照需要浏览及复制影像

1. 双击相机的文件存储器的磁盘图标，双击“DCIM”文件夹，然后双击含有所需影像的文件夹。
  2. 双击要浏览的影像文件。
    - 有关文件名的信息，请参阅第202页上的“存储器文件夹结构”一节。
- »» 注 ««
- 在Macintosh电脑上打开经旋转的影像时，未经旋转的原版影像将会出现（第144页）。但旋转影像的两个影像都已从相机存储器打开，并且经旋转的影像已被复制到Macintosh硬盘上。
3. 要将文件存储器中的所有文件复制到Macintosh电脑硬盘时，将“DCIM”文件夹拖至复制目的地文件夹。

### »» 重要! ««

- 切勿使用电脑编辑、删除、移动或更名保存在相机的文件存储器中的影像。否则由相机使用的影像管理数据可能会出现错误，导致无法在相机上显示影像或在相机上表示的影像相关数值上出现错误。因此，在执行任何编辑、删除、移动或更名操作之前必须将影像复制至电脑。
4. 要结束USB连接时，将代表相机的磁盘图标拖至回收筒。
  5. 按USB底座上的[USB]钮。在确认[USB]灯未点亮之后，从USB底座取下相机。

### ■ USB连接须知

- 切勿在电脑画面上显示同一幅影像过长时间。否则可能会使影像“烧”在显示屏上。
- 数据通信正在进行时切勿拔下USB电缆，或执行任何相机或USB底座操作。否则有可能会造成数据破损。



### 如何使用存储卡向电脑传送影像

本节中的操作步骤介绍如何使用存储卡从相机向电脑传送影像。

#### 如何使用内藏有SD存储卡槽的电脑

直接将SD存储卡插入卡槽。

#### 如何使用内藏有PC卡槽的电脑

使用市卖的PC卡适配器（SD存储卡或MMC用）。有关详细说明请参阅PC卡适配器及电脑附带的用户说明书。

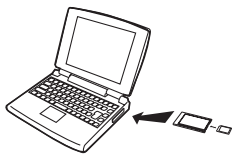

### 如何使用市卖SD存储卡读/写机

有关使用方法的详细说明请参阅SD存储卡读/写机附带的用户文件。

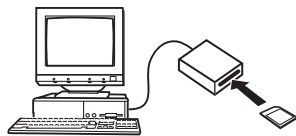

### 如何使用市卖PC卡读/写机及PC卡适配器（SD存储卡及MMC用）

有关使用方法的详细说明请参阅PC卡读/写机及PC卡适配器附带的用户文件。

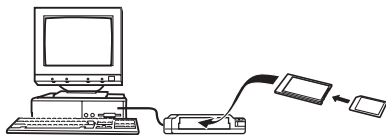

### 存储器中的数据

储存在存储器上的用本相机拍摄的影像及其他数据均使用DCF（Design rule for Camera File system（相机文件系统用设计方案））通信协议。DCF通信协议是为在数码相机与其他设备间能更简单地交换影像及其他数据而设计的。

### DCF通信协议

DCF设备（数码相机、打印机等）间能简单地交换影像。DCF通信协议定义了影像文件数据格式及文件存储器的文件夹结构，因此影像可以用其他厂家的DCF相机浏览，或在DCF打印机上打印。

## 存储器文件夹结构

### ■ 文件夹结构

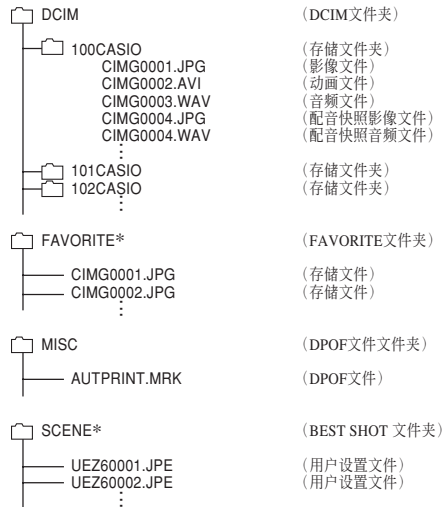

\* 这些文件夹仅能在内藏存储器中建立。

### ■ 文件夹及文件内容

- **DCIM文件夹**  
保存所有数码相机文件的文件夹
  - **存储文件夹**  
由数码相机建立的用于保存文件的文件夹
  - **影像文件**  
含有用数码相机拍摄的影像的文件（扩展名：JPG）
  - **动画文件**  
含有用数码相机拍摄的动画的文件（扩展名：AVI）
  - **音频文件**  
含有录音的文件（扩展名：WAV）
  - **配音快照影像文件**  
含有配音快照的影像部分的文件（扩展名：JPG）
  - **配音快照音频文件**  
含有配音快照的声音部分的文件（扩展名：WAV）
- **FAVORITE文件夹**（仅限内藏存储器）  
含有最爱影像文件的文件夹  
（影像尺寸：320×240像素）
  - **DPOF文件文件夹**  
含有DPOF文件的文件夹
  - **BEST SHOT文件夹**（仅限内藏存储器）  
含有BEST SHOT用户设置文件的文件夹
  - **用户设置文件**（仅限内藏存储器）  
含有BEST SHOT用户设置的文件

## 本相机支持的影像文件

- 使用本相机拍摄的影像文件
- DCF通信协议影像文件。

有些DCF功能可能会不能使用。显示在其他型号相机上拍摄的影像时，可能会需要很长时间影像才会出现在显示屏上。

## ■ 内藏存储器及存储卡注意事项

- 注意，名为“DCIM”的文件夹为存储器中所有文件的父（根）文件夹。将存储器的内容传送至硬盘、CD-R、MO盘或其他外部存储设备时，请将DCIM文件夹内的所有内容作为一组处理，并保持各DCIM文件夹的完整性。您可以在电脑上改变DCIM文件夹的名称。将DCIM文件夹的名称重命名为日期将有助于您管理多个DCIM文件夹。但在在相机上进行显示而将其拷贝回相机的文件存储器之前，必须首先将其文件夹名改回“DCIM”。本相机不认识DCIM以外的任何其他文件夹名。
- 为让相机能正确识别，文件夹及文件必须根据第202页上介绍的“存储器文件夹结构”进行保存。

# 相机与电脑的配合使用

本节介绍相机附带的CD-ROM光盘上收录的软件和应用程序，并概要说明其功能。

请注意，需要执行的操作依电脑是Windows操作系统（请参阅下述说明）还是Macintosh操作系统（请参阅第215页）而不同。

## 相机如何与Windows电脑配合使用

为与电脑联合使用，本数码相机附带了多个实用应用程序。请在电脑上安装所需要的应用程序。

## 如何选择所需要的软件

请在电脑上安装所需功能的软件。

目的	软件名	支持的Windows版本	需要的操作
通过USB与电脑连接以进行影像传送	-	XP/2000/Me	建立数码相机与电脑间的连接。不需要安装USB驱动程序（第189页）。
	USB driver Type B	98SE/98	在相机与电脑间建立连接。安装USB driver Type B程序（第189页）。
控制向电脑的影像传送	Photo Loader 2.3 * DirectX 9.0c	XP/2000/Me/98SE/98	安装Photo Loader 2.3（第208页）。 *若电脑上尚未安装有DirectX 9.0或其以上版本，则请安装DirectX 9.0c（第210页）。

## 相机与电脑的配合使用

目的	软件名	支持的Windows版本	需要的操作
快照的润饰，方向调整，打印	Photohands 1.0	XP/2000/Me/98SE/98	安装Photohands 1.0（第211页）。
动画播放	* DirectX 9.0c	XP/2000/Me/98SE/98	Windows Media Player未收录在相机附带的CD-ROM光盘中，但其为Windows操作系统的内藏软件。请使用Windows操作系统内藏的Windows Media Player应用程序进行播放。 *若您电脑的操作系统为Windows 2000、98SE或98，并且操作系统中的DirectX软件的版本为9.0以下，则安装DirectX 9.0c（第210页）。
用户文件（PDF）的阅览	Adobe Reader 6.0	XP/2000/Me/98SE	若电脑上尚未安装有Adobe Reader或Adobe Acrobat Reader，则安装Adobe Reader 6.0（第218页）。
	—	98	若电脑上尚未安装有Adobe Reader或Adobe Acrobat Reader，则访问Adobe Systems Incorporated 网站，下载并安装Acrobat Reader 5.0.5。

## 电脑系统要求

电脑系统要求依各应用程序而不同。请务必查看您所选用的特定应用程序对电脑系统的要求。注意，本说明书中所提供的数值是运行各应用程序所需要的最低要求。根据处理的影像数量及尺寸的大小，实际的要求可能会更高。

### USB driver Type B

操作系统：98SE/98

- 对于Windows XP, 2000或Me操作系统，连接相机与电脑。不需要从附带CD-ROM光盘安装USB驱动程序。
- 对于操作系统是由Windows 95或3.1升级的电脑不保证正常动作。

### Photo Loader 2.3

操作系统：XP/2000/Me/98SE/98

内存：16MB以上

硬盘：7MB以上

其它：Internet Explorer 5.5以上；DirectX 9.0以上

### Photohands 1.0

操作系统：XP/2000/Me/98SE/98

内存：64MB以上

硬盘：10MB以上

### DirectX 9.0c

操作系统：XP/2000/Me/98SE/98

硬盘：安装过程中需要65MB以上，安装完毕后需要18MB。

Adobe Reader 6.0

操作系统：XP/2000/Me/98SE

CPU：Pentium（奔腾）

内存：32MB

硬盘：60MB

其他：Internet Explorer 5.01以上

### 重要！

- 有关Windows电脑最低系统要求的详情，请参阅相机附带的CD-ROM光盘上的“自述”文件。

## 电脑上影像的管理

要在电脑上管理影像时，必须从相机附带的CD-ROM光盘安装Photo Loader应用程序。

- 请使用标签为“Photo Loader”的CD-ROM光盘。

### 注

- 若电脑上已安装有Photo Loader，则检查其版本。若附带的版本比已安装的新，则卸载旧版本后安装新版Photo Loader。

CD-ROM光盘中收录有各种语言版本的软件及用户文件。检查CD-ROM选单画面看是否有所需要语言的应用程序及用户文件。



### ■ 入门初步

启动电脑并将CD-ROM插入其CD-ROM光盘驱动器。此时，其选单应用程序会自动起动，在电脑显示屏上显示选单画面。

- 在有些电脑上，选单应用程序有可能不会自动起动。此种情况发生时，在CD-ROM上找到并双击“menu.exe”文件起动选单应用程序。

### ■ 语言的选择

首先选择语言。请注意，并非所有语言版的软件都存在。

1. 在选单画面上，单击所需语言的标签。

### ■ 如何阅览“自述”文件

在安装之前必须阅读“Photo Loader”的“自述”文件。“自述”文件中含有安装应用程序时必须了解的情报。

1. 单击“Photo Loader”的“自述”钮。

#### ▶▶▶ 重要! ◀◀◀

- 在升级或重新安装Photo Loader之前，或在其他电脑上安装Photo Loader之前，必须阅读“自述”文件中有关保留既存库的说明。

## ■ Photo Loader的安装

1. 单击“Photo Loader”的“安装”钮。
2. 按照电脑画面上出现的指示进行操作。

### ▶▶▶ 重要! ◀◀◀

- 必须严格正确地按照提示进行操作。若在安装Photo Loader时出错，则可能无法浏览由Photo Loader自动生成的库情报及HTML文件。在有些情况下，影像文件可能会丢失。

## ■ 如何检查DirectX的版本

为了使用Photo Loader软件管理影像，电脑上还需要安装有DirectX 9.0或更新版本。使用电脑的DirectX诊断工具可以检查出已安装的DirectX的版本。

1. 在电脑上，单击 [开始]、[所有程序]、[附件]、[系统工具]，然后单击 [系统信息]。
2. 在出现的视窗的 [工具] 选单上选择 [DirectX 诊断工具]。
3. 检查确认 [系统] 标签上表示的“DirectX 版本”是9.0以上。

#### 4. 单击 [退出] 按钮结束DirectX诊断工具。

- 若电脑上已安装有DirectX 9.0或更新版本，则不需要从附带CD-ROM光盘安装DirectX 9.0c。
- 若电脑尚未安装有DirectX 9.0或更新版本，则请从从附带CD-ROM光盘安装DirectX 9.0c。

## 快照的润饰，方向调整及打印

为在电脑上润饰、调整方向及打印快照，必须从相机附带的CD-ROM光盘安装Photohands软件。

- 请使用标签为“Photohands”的CD-ROM光盘。

### 注

- 若电脑上已安装有Photohands，则检查其版本。若附带的版本比已安装的新，则卸载旧版本后安装新版Photohands。

CD-ROM光盘中收录有各种语言版本的软件及用户文件。检查CD-ROM选单画面看是否有所需要语言的应用程序及用户文件。

### ■ 入门初步

启动电脑并将CD-ROM插入其CD-ROM光盘驱动器。此时，其选单应用程序会自动起动，在电脑显示屏上显示选单画面。

- 在有些电脑上，选单应用程序有可能不会自动起动。此种情况发生时，在CD-ROM上找到并双击“menu.exe”文件起动选单应用程序。

### ■ 语言的选择

首先选择语言。请注意，并非所有语言版的软件都存在。

1. 在选单画面上，单击所需语言的标签。

### ■ 如何阅览“自述”文件

在安装之前必须阅读“Photohands”的“自述”文件。“自述”文件中含有安装应用程序时必须了解的情报。

1. 单击“Photohands”的“自述”钮。

### ■ Photohands的安装

1. 单击“Photohands”的“安装”钮。
2. 按照电脑画面上出现的指示进行操作。

## 动画的播放

已安装在大多数电脑中的Windows Media Player应用程序可用于动画播放。

### ■ 动画播放须知

- 在播放之前必须先将动画文件移动至电脑的硬盘上。通过网络访问或访问存储卡等时，动画有可能会无法正常播放。
- 动画有可能无法在有些电脑上正常播放。遇到此种问题时请采取以下对策。
  - 尝试使用“标准-Normal”或“长时间-LP”像质设定来拍摄动画。
  - 将Windows Media Player升级至最新版本。
  - 结束所有其他正在使用的应用程序，并且停止常驻应用程序。

即使动画无法在电脑上正常播放，您仍可以使用相机附带的A/V电缆连接电视机或电脑的视频输入终端来播放动画。

### ▶▶ 重要! ◀◀

- 上述为推荐系统环境。配置为此环境不保证正常动作。
- 即使电脑环境符合上述要求，某些设定及其他安装在系统中的软件也可能会妨害动画的正常播放。

## 如何浏览用户文件（PDF文件）

1. 在“说明书”区，单击您要阅读的说明书的名称。

### »» 重要! ««

- 要浏览PDF文件的内容，电脑上必须安装有Adobe Reader或Adobe Acrobat Reader软件。如果电脑上尚未安装Adobe Reader，则请从附带CD-ROM光盘安装。

## 选单应用程序的结束

1. 在选单画面上，单击“退出”钮退出选单。

## 相机如何与Macintosh电脑配合使用

为与电脑联合使用，本数码相机附带了多个实用应用程序。请在电脑上安装所需要的应用程序。

### 如何选择所需要的软件

请在Macintosh电脑上安装所需功能的软件。

目的	软件名	Mac OS版本	需要的操作
通过USB与Macintosh电脑连接以进行影像传送	—	OS 9/OS X	在相机与Macintosh电脑间建立连接。不需要USB驱动程序（第196页）。
在Macintosh电脑上进行影像管理	Photo Loader 1.1	OS 9	安装Photo Loader 1.1（第217页）。
	—	OS X	使用操作系统附随的iPhoto软件（第217页）。
动画播放	—	OS 9/OS X	QuickTime未收录在相机附带的CD-ROM光盘中，但其为Macintosh操作系统的内藏软件。请使用Macintosh操作系统内藏的QuickTime应用程序进行播放（第218页）。
用户文件（PDF）的阅览	—	OS 9/OS X	使用操作系统内藏的Adobe Reader或Adobe Acrobat Reader（第218页）。

## 电脑系统要求

电脑系统要求依各应用程序而不同。请务必查看您所选用的特定应用程序对电脑系统的要求。注意，本说明书中所提供的数值是运行各应用程序所需要的最低要求。根据处理的影像数量及尺寸的大小，实际的要求可能会更高。

### Photo Loader 1.1

操作系统：OS 9

内存：32MB

硬盘：3MB以上

- 操作系统为OS 9或X的Macintosh支持USB连接。使用与操作系统内藏的标准USB驱动程序便可进行操作，因此您只需要用USB电缆将本相机连接在您的Macintosh上即可。

### 重要！

- 有关Macintosh电脑最低系统要求的详情，请参阅相机附带的CD-ROM光盘上的“Readme”文件。
- 相机附带的CD-ROM光盘上的软件不能在Macintosh OS X操作系统上使用。



## Macintosh 电脑上的影像管理

### ■ 如何在操作系统为 OS 9 的 Macintosh 电脑上管理影像

请从相机附带的 CD-ROM 光盘安装 Photo Loader 应用程序。

- 请使用标签为“Photo Loader”的 CD-ROM 光盘。

#### ● 如何安装 Photo Loader

1. 打开名为“Photo Loader”的文件夹。
2. 打开名为“English”的文件夹，然后打开名为“Important”的文件。
3. 打开名为“Installer”的文件夹，然后打开名为“readme”的文件。
4. 按照“readme”文件中的说明安装 Photo Loader。

### ▶▶ 重要! ◀◀

- 如果您要将 Photo Loader 从以前版本升级到新版本，并且使用由旧版本 Photo Loader 创建的库管理数据及 HTML 文件，则必须阅读“Photo Loader”文件夹中的“Important”文件。按照文件中的说明使用现有库管理文件。未正确按照此说明进行操作有可能会造成现有文件损坏或丢失。

### ■ 如何在操作系统为 OS X 的 Macintosh 电脑上管理影像

使用操作系统附随的 iPhoto 软件。iPhoto 能够进行快照的管理。

## 动画的播放

您可以使用操作系统附带的QuickTime软件播放动画。

### ■ 动画播放须知

- 即使电脑符合上述最低要求。有些设定及其他安装软件仍可能会干扰动画的正常播放。
- 动画有可能无法在有些型号的Macintosh电脑上正常播放。遇到此种问题时请采取以下对策。
  - 尝试使用“标准-Normal”或“长时间-LP”像质设定来拍摄动画。
  - 将QuickTime升级至最新版本。
  - 结束所有其他正在使用的应用程序。

即使动画无法在Macintosh电脑上正常播放，您仍可以使用相机附带的AV电缆连接电视机或Macintosh电脑的视频输入终端来播放动画。

## 如何阅览用户文件（PDF文件）

要阅览PDF文件的内容，电脑上必须安装有Adobe Reader或Adobe Acrobat Reader软件。否则，请访问Adobe Systems Incorporated网站，下载及安装Acrobat Reader。

### ■ 如何阅览相机的用户说明书

1. 打开CD-ROM光盘上的“Manual”文件夹。
2. 打开“Digital Camera”文件夹，然后打开您要阅览的语言版用户说明书的文件夹。
3. 打开名为“camera\_xx.pdf”的文件。
  - “xx”为语言代码（例如：camera\_e.pdf为英文版）。

■ 如何阅览Photo Loader的用户说明书

1. 打开CD-ROM光盘上的“Manual”文件夹。
2. 打开“Photo Loader”文件夹后打开“English”文件夹。
3. 打开“PhotoLoader\_english”文件。

## 选单参考

下表列出了REC方式及PLAY方式中会出现的选单及其设定。

- 下表中标有下线的的设定为初始缺省设定。











### ■ REC方式

#### ● 拍摄设定标签选单

聚焦方式	<u>AF</u> (自动聚焦) /  微距聚焦 / <u>PF</u> (泛焦) /  (无穷远) / <u>MF</u> (手动聚焦)
连拍	常速连拍 / 高速连拍 / 闪光连拍 / 关
自拍定时器	10秒 / 2秒 / X3 / 关
防颤	自动 / 关
AF区	单点 /  多样
easy方式	开 / 关
L/R键	聚焦方式 / EV平移 / 白平衡 / ISO敏感度 / 自拍定时器 / 关
高速快门	开 / 关
配音快照	开 / 关
画面格栅	开 / 关
数字变焦	开 / 关

检视	开 / 关
图标帮助	开 / 关
存储器	BEST SHOT: 开 / 关 闪光: 开 / 关 聚焦方式: 开 / 关 白平衡: 开 / 关 ISO敏感度: 开 / 关 AF区: 开 / 关 测光: 开 / 关 自拍定时器: 开 / 关 闪光强度: 开 / 关 数字变焦: 开 / 关 MF位置: 开 / 关 变焦位置: 开 / 关

## ● 像质标签选单



尺寸	6M (2816 × 2112) / 6M (3:2) (2816 × 1872 (3:2)) / 4M (2304 × 1728) / 3M (2048 × 1536) / 2M (1600 × 1200) / VGA (640 × 480)
 像质 (快照)	精细-F / <u>标准-N</u> / 经济-E
 像质 (动画)	高品质-HQ / <u>标准-Normal</u> / 长时间-LP
EV平移	-2.0 / -1.7 / -1.3 / -1.0 / -0.7 / -0.3 / <u>0.0</u> / +0.3 / +0.7 / +1.0 / +1.3 / +1.7 / +2.0
白平衡	自动 /  日光 /  多云 /  阴影 /  白日光色 /  日光色 /  白炽灯 / 手动
ISO敏感度	<u>自动</u> / ISO 50 / ISO 100 / ISO 200 / ISO 400
测光	 多样 /  中心重点 /  单点
滤光器	关 / 黑白 / 褐色 / 红色 / 绿色 / 蓝色 / 黄色 / 粉红色 / 紫色
锐度	+2 / +1 / <u>0</u> / -1 / -2
饱和度	+2 / +1 / <u>0</u> / -1 / -2
对比度	+2 / +1 / <u>0</u> / -1 / -2
闪光强度	+2 / +1 / <u>0</u> / -1 / -2
闪光辅助	自动 / 关

## ● 设置标签选单

操作音	起动机 / 半按快门 / 快门 / 操作音 /  操作音 /  播放音
启动画面	开 (影像可选) / 关
文件编号	继续 / 复位
世界时间	本地 / 世界 本地时间设置 (城市、夏令时等) 世界时间设置 (城市、夏令时等)
时间印	日期 / 日期+时间 / 关
调节时间	时间设定
日期样式	年 / 月 / 日 / 日 / 月 / 年 / 月 / 日 / 年
Language	日本語 / English / Français / Deutsch / Español / Italiano / Português / 中國語 / 中国語 / 한국어
休眠	30秒 / 1分 / 2分 / 关
自动关机	<u>2分</u> / 5分
REC / PLAY	开机 / 开机 / 关机 / 解除
USB	<u>Mass Storage (USB DIRECT- PRINT)</u> / PTP (PictBridge)
视频输出	NTSC / PAL
格式化	格式化 / 取消
复位	复位 / 取消

## ■ PLAY方式

### ● 显示标签选单

幻灯片	开始/影像/时间/间隔/效果/取消
日历	-
MOTION PRINT	9帧/1帧/取消
动画编辑	 剪切（前部） /  剪切（之间） /  剪切（后部） / 取消
梯形失真校正	-
色彩校正	-
最爱	表示/登录/取消
DPOF	选择影像/全部影像/取消
保护	开/所有文件：开/取消
日期/时间	-
旋转	旋转/取消
尺寸变更	3M / 2M / VGA / 取消
裁剪	-
配音	-
复制	内藏存储器 → 存储卡 / 存储卡 → 内藏存储器 / 取消

### ● 设置标签选单

- PLAY方式设置标签选单中所包含的内容与REC方式设置标签选单中的内容相同。

## 指示灯参考

本相机共有两个指示灯：一个操作灯及一个自拍定时器灯。这些灯以点亮及闪动来表示相机目前的作业状态。

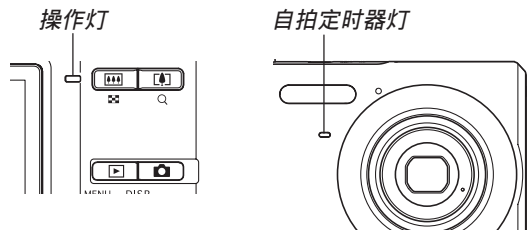

\* 指示灯的闪动样式有三种。样式1每秒钟闪动一次，样式2每秒钟闪动两次，而样式3每秒钟闪动四次。下表介绍各闪动样式的含义。

## ■ REC方式

操作灯			自拍定时器灯	含义
绿色	红色	褐色	红色	
点亮				作业状态（开机，可以拍摄）
		样式3		闪光灯正在充电。
点亮				自动聚焦操作已成功。
样式3				无法自动聚焦。
点亮				显示屏已关/休眠状态
样式2				正在保存影像
样式1				正在保存动画数据/正在处理影像数据
			样式1	自拍定时倒计时（10至3秒）
			样式2	自拍定时倒计时（3至0秒）
	样式1			闪光灯无法充电

操作灯			自拍定时器灯	含义
绿色	红色	褐色	红色	
	样式2			存储卡有问题／存储卡未格式化。／BEST SHOT设置无法登录。
	点亮			存储卡被锁定／无法建立文件夹。／存储器已满。／写入错误
	样式3			电池电力不足警告
样式3				正在格式化存储卡
样式3				正在关机

### 重要!

- 使用存储卡时，操作灯闪动为绿色过程中切勿从相机取出存储卡。否则会使拍摄的影像丢失。



## ■ PLAY方式

操作灯		自拍定时器灯	含义
绿色	红色	红色	
点亮			作业状态（开机，可以拍摄）
样式3			下列操作之一正在进行：删除，DPOF，影像保护，复制，格式化，关机，影像尺寸变更，影像裁剪，拍后配音，梯形失真校正，色彩校正，MOTION PRINT，动画编辑。
	样式2		存储卡有问题／存储卡未格式化。
	点亮		存储卡被锁定／无法建立文件夹。／存储器已满。
	样式3		电池电力不足警告

## ■ USB底座指示灯

USB底座有两个指示灯：一个 [CHARGE] 灯及一个 [USB] 灯。这些灯点亮或闪动来表示USB底座及相机的目前操作状态。

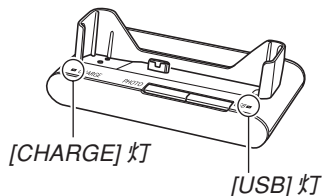







[CHARGE] 灯		[USB] 灯		含义
颜色	状态	颜色	状态	
红色	点亮			正在充电
绿色	点亮			充电完毕
褐色	点亮			充电待机
红色	闪动			充电错误
		绿色	点亮	USB连接
		绿色	闪动	正在访问存储器

## 疑难排解指南

	现象	可能原因	对策
电源	电源无法打开。	1) 电池装入方向不正确。 2) 电池已耗尽。	1) 摆正电池方向（第31页）。 2) 对电池进行充电（第33页）。如果电池在充电后很快耗尽，则表示电池已达到其寿命，需要更换。购买单独有售的NP-20锂离子充电电池。
	相机突然关机。	1) 自动关机功能动作（第42页）。 2) 电池已耗尽。	1) 重新开机。 2) 对电池进行充电（第33页）。
影像拍摄	按下快门钮时未拍摄出影像。	1) 相机处于PLAY方式。 2) 闪光灯正在充电。 3) 存储器已满。	1) 按  (REC) 钮进入拍摄方式。 2) 等到闪光灯充电完毕。 3) 将您要保留的文件传送至电脑，然后从相机存储器删除文件，或使用其他存储卡。

	现象	可能原因	对策
影像拍摄	自动聚焦功能无法正确聚焦	1) 镜头已脏。 2) 取景时物体未处于聚焦框的中心。 3) 拍摄物体为自动聚焦操作无法对应的类型(第58页)。 4) 相机处于移动中。	1) 清洁镜头。 2) 取景时将物体放在聚焦框的中心。 3) 使用手动聚焦(第80页)。 4) 打开防颤功能或将相机固定在三脚架上(第94页)。
	物体不在拍摄影像的焦点上。	影像未聚焦正确。	取景时, 确认您要聚焦的物体位于聚焦框中(第52页)。
	风景照聚焦不良。	1) 影像未正确聚焦。 2) 选择了错误的聚焦方式。 3) 选择了错误的BEST SHOT场景。	1) 对影像进行取景时, 要聚焦的主体必须在聚焦框内(第52页)。 2) 将聚焦方式改为“AF”(自动聚焦, 第75页)或“∞”(无穷远, 第79页)。 3) 将BEST SHOT场景改为“风景”(第89页)。
	闪光灯不闪光。	1) 闪光方式选择为“  ”(禁止闪光)。 2) 电池已耗尽。 3) 在BEST SHOT方式中, 选择了将“  ”(禁止闪光)作为闪光方式的场景。	1) 选择其他闪光方式(第63页)。 2) 对电池进行充电(第33页)。 3) 选择其他闪光方式(第63页)或BEST SHOT场景(第89页)。

	现象	可能原因	对策
影像拍摄	自拍定时器倒计时过程中相机关机。	电池已耗尽。	对电池进行充电（第33页）。
	显示屏上的影像聚焦不良。	1) 您正在使用手动聚焦方式，但尚未对影像进行聚焦。 2) 要拍摄景物或人物照时使用了近距离方式（  ）。 3) 要拍摄特写照时使用了自动聚焦或无穷远方式（  ）。	1) 对影像进行聚焦（第80页）。 2) 使用自动聚焦方式拍摄景物或人物照。 3) 使用近距离方式（  ）拍摄特写。
	拍摄的影像未保存在存储器中。	1) 在保存作业完成之前相机断电。 2) 在保存作业完成之前取出了存储卡。	1) 当电池指示符变为“  ”时，请尽快对电池进行充电（第33页）。 2) 在保存作业完成之前切勿取出存储卡。
	虽然环境光线明亮，但人的面部显得较暗。	人体的光线不足。	<ul style="list-style-type: none"> <li>将闪光方式设定改为“”（强制闪光），使闪光灯与日光同步（第64页）。</li> <li>提高EV平移值（第82页）。</li> </ul>
	在海滨或滑雪场拍摄影像时，主体过暗。	水、砂或雪会反射日光，其可能会使影像曝光不足。	<ul style="list-style-type: none"> <li>将闪光方式设定改为“”（强制闪光），使闪光灯与日光同步（第64页）。</li> <li>提高EV平移值（第82页）。</li> </ul>

	现象	可能原因	对策
影像拍摄	显示屏画面上的纵线	拍摄极为明亮的主体会使纵向带线出现在显示屏影像上。	此为被称为“纵向拖尾”的CCD现象，其并不表示相机发生了故障。请注意，纵向拖尾不会记录在快照影像上，但会记录在动画上。
	影像的聚焦不良	拍摄主体在相机拍摄范围之外。	请在容许的拍摄范围内进行拍摄。
	影像中的数字噪音	拍摄昏暗主体时相机会自动提高敏感度。高敏感度会增加出现数字噪音的可能性。	请使用光源或其他方法为主体提供照明。
显示	显示影像的色彩与在拍摄过程中显示屏上显示的不同。	在拍摄过程中，阳光或其他光源的光线直接射入了镜头。	调整相机使阳光不会直接射入镜头。
	影像显示不出来。	装在相机中的存储卡上保存有由其他相机拍摄的非DCF影像。	本相机不能显示由其他数码相机记录在存储卡上的非DCF影像。

	现象	可能原因	对策
其它	所有键钮及开关均无效。	在相机与其他设备连接过程中由静电荷、冲击等原因引起的电路问题。	从相机取出电池，重新装入后再试一次。
	显示屏被关闭。	USB通信正在进行。	确认电脑没有正在访问相机存储器后，拔下USB电缆。
	无法通过USB连接传送文件。	1) USB电缆未正确连接。 2) 相机未在USB底座上放好。 3) USB驱动程序未安装。 4) 相机已关机。	1) 检查所有连接。 2) 检查相机与USB底座的连接情况。 3) 在电脑上安装USB驱动程序（第189页）。 4) • 打开相机电源。 • 按USB底座上的 [USB] 钮。
	相机开机时显示语言设定画面出现。	1) 相机的显示语言，本地城市，日期形式，日期及时间，以及其他设定尚未配置。 2) 相机内藏存储器的管理区出现了问题。	1) 检查各设定（第46页）。 2) 执行复位操作初始化相机设置（第123页）。之后配置各设定。若相机开机后语言选择画面未再次出现，则表示相机内藏存储器的管理区已复原。若重新开机后语言选择画面再次出现，请与您的经销商或CASIO服务中心联系。

## 若安装USB驱动程序时遇到了问题。。。。

若在从附带CD-ROM光盘安装USB驱动程序之前，用USB电缆将相机连接在运行Windows 98SE/98操作系统的电脑上，或已安装有其他类型的驱动程序，则可能会无法正确安装USB驱动程序。因此，连接后电脑可能会无法识别数码相机。若此种情况发生，则必须重新安装相机的USB驱动程序。有关如何重新安装USB驱动程序的说明，请参阅相机附带CD-ROM光盘上USB驱动程序的“白述”文件。

## 显示信息

电池电力不足。	电池已耗尽。
无法校正影像!	由于某些原因梯形失真校正无法进行。影像将不经校正,照原样保存(第98,100页)。
找不到文件。	相机找不到由幻灯片的“影像”设定指定的影像。指定其他影像(第141页)。
登录数到达限度。	<ul style="list-style-type: none"> <li>• 当“SCENE”文件夹中已含有999个场景时试图保存BEST SHOT场景(第93页)。</li> <li>• 当“FAVORITE”文件夹中已含有9999个文件时试图复制FAVORITE文件(第157页)。</li> </ul>
存储卡异常	<p>存储卡出现了问题。关闭相机电源,取出存储卡后再重新插入。若相同信息再次出现,格式化存储卡(第174页)。</p> <p><b>»» 重要! ««</b></p> <p>格式化存储卡会删除存储卡上的所有文件。在格式化前试着将可恢复的文件传送到电脑或一些其他存储设备。</p>

检查连接!	<ul style="list-style-type: none"> <li>• 将相机连接在打印机上时,相机的USB设定不适合打印机的USB系统(第168页)。</li> <li>• 连接的电脑上尚未安装有USB驱动程序(第189页)。</li> </ul>
电池电力不足。 文件无法保存。	由于电池已耗尽,拍摄的影像无法保存。
文件夹无法建立。	在已有9,999个文件保存在第999个文件夹内的情况下,当您要拍摄影像时此信息会出现。若要记录更多的文件,请删除已不再需要的文件(第152页)。
LENS ERROR	当镜头出现意外动作时此信息会出现,同时相机将关机。若重新开机后同样的信息再次出现,请与您的经销商或CASIO特约服务中心联系。
填装打印纸!	本相机处于打印方式中,而打印机上没有打印纸。
存储器已满	存储器已存满。若要记录更多的文件,删除已不再需要的文件(第152页)。
没有最爱文件!	FAVORITE文件不存在。



---

**打印错误** 在打印过程中出现下述问题之一。

- 打印机被关机
- 打印机内部错误

---

**压缩失败** 由于某些原因，在影像数据保存过程中影像压缩无法进行。再次拍摄影像。

---

**补充墨水!** 本相机处于打印方式中，但打印机的墨水不足或已耗尽。

---

**RETRY POWER ON** 若镜头撞在障碍物上，则此信息会出现并且相机关机。请移去障碍物并重新开机。

---

**SYSTEM ERROR** 本相机的系统被破坏。请与您的经销商或卡西欧（CASIO）服务中心联系。

---

**存储卡被锁住。** SD存储卡的LOCK开关被锁定。对于被锁定的存储卡，不能向其保存影像或从其删除影像。

---

**没有文件。**

- 内藏存储器或存储卡上无任何文件。
- 当您相机存储器中的文件或文件夹更名或将其移动至其他地方时，此信息会出现。此信息出现后，请将移动的文件或文件夹移回其相机存储器中原来的位置并改回原预设名称（第202，204页）。

---

---

**没有打印影像。** 没有DPOF设定指定影像及打印份数。配置所设置DPOF。  
没有DPOF设定指定影像及打印份数。配置所需要的DPOF设定（第179页）。

---

**没有可登录的影像。** 您要保存其设置的影像或动画不被BEST SHOT所支持。

---

**存储卡未格式化。** 装在相机中的存储卡未格式化。请格式化存储卡（第174页）。

---

**此文件无法打开。** 影像文件或音响文件已破损，或其为无法由本相机显示的文件类型。

---

**此功能不能使用。** 当您要内藏存储器向相机中的存储卡复制文件时，相机中尚未装有存储卡（第175页）。

---

**此文件无法使用该功能。** 您要对文件执行的功能不支持该文件。

---

## 规格

产品 ..... 数码相机  
 型号 ..... EX-Z60DX

## ■ 相机各功能

## 影像文件格式

快照 ..... JPEG (Exif版本2.2); DCF  
 (Design rule for Camera File system)  
 1.0标准; DPOF兼容  
 动画 ..... AVI (Motion JPEG)  
 音响 ..... WAV

记录媒体 ..... 8.3MB内存  
 SD存储卡  
 MultiMediaCard (多媒体卡)

## 大约存储容量及文件大小

## • 快照

文件大小 (像素)	画质	大约影像 文件大小	8.3MB内存	256MB SD 存储卡*
6M 2816 × 2112	Fine (精细)	3.63MB	2幅	65幅
	Normal (标准)	2.0MB	3幅	116幅
	Economy (经济)	1.21MB	6幅	186幅
6M (3:2) 2816 × 1872	Fine (精细)	3.22MB	2幅	73幅
	Normal (标准)	1.9MB	4幅	121幅
	Economy (经济)	1.08MB	7幅	206幅
4M 2304 × 1728	Fine (精细)	2.43MB	3幅	97幅
	Normal (标准)	1.62MB	4幅	143幅
	Economy (经济)	810KB	9幅	271幅
3M 2048 × 1536	Fine (精细)	1.92MB	4幅	121幅
	Normal (标准)	1.28MB	6幅	180幅
	Economy (经济)	640KB	11幅	348幅
2M 1600 × 1200	Fine (精细)	1.17MB	6幅	196幅
	Normal (标准)	780KB	9幅	286幅
	Economy (经济)	390KB	18幅	530幅
VGA 640 × 480	Fine (精细)	360KB	21幅	625幅
	Normal (标准)	240KB	32幅	938幅
	Economy (经济)	120KB	59幅	1742幅

## • 动画

影像尺寸 (像素)	每个文件的 最长拍摄时间	大约数据速率 (帧速率)	8.3MB内存的 大约拍摄时间	256MB SD 存储卡的大 约拍摄时间
高品质— HQ 640×480	直至存储器 存满	每秒10.2 megabits (30帧/秒)	6秒	3分16秒
标准— Normal 640×480	直至存储器 存满	每秒6.1 megabits (30帧/秒)	11秒	5分27秒
长时间— LP 320×240	直至存储器 存满	每秒2.45 megabits (15帧/秒)	27秒	13分34秒

\* 以Matsushita Electric Industrial Co., Ltd.产品为准测试。容量依存储卡生产厂家而不同。

\* 要确认不同容量存储卡上能够保存的影像数，用相应数值乘以表中的容量。

删除 ..... 单个文件、全部文件(配有保护功能)

有效像素 ..... 600万

成像装置 ..... 1/2.5英寸正方像素彩色CCD  
(总像素: 637万)

## 镜头/焦距

镜头 ..... F3.1 (广角) 至F5.9 (望远); f=6.3  
(广角) 至18.9mm (望远) (大约  
相当于35毫米胶卷的38 (广角) 至  
114mm (望远))  
5组6个镜头, 内含非球面镜头

变焦 ..... 3倍光学变焦; 4倍数字变焦  
(与光学变焦联合使用时为12倍)

聚焦 ..... 对比探测自动聚焦  
聚焦方式: 自动聚焦, 近距离方式,  
泛焦, 无穷远方式, 手动聚焦  
AF区: 单点, 多样

## 大约聚焦范围 (从镜头表面起算)

标自动聚焦 ..... 40cm至∞

近距离方式 ..... 10cm至50cm

无穷远方式 ..... ∞

手动聚焦 ..... 10cm至∞

• 使用光学变焦会使上述范围改变。

## 曝光控制

测光 .....	CCD的多样, 中心重点, 单点测光
曝光 .....	程序AE
曝光补偿 .....	-2EV至+2EV (以1/3EV单位调节)

## 快门 .....

CCD电子快门; 机械快门
快照方式 (自动): 1/2至1/2000秒
• 对于下列BEST SHOT场景快门速度不同。
夜景: 4至1/2000秒
烟火: 2秒 (固定)

## 光圈 .....

F3.1/4.4, 自动切换
• 使用光学变焦会使光圈改变。

## 白平衡 .....

自动白平衡, 固定 (6方式), 手动切换
-----------------------

## 敏感度 .....

快照: 自动, ISO 50, ISO 100, ISO 200, ISO 400
• 使用BEST SHOT的防颤或高敏感度场景时, 最高敏感度为ISO800。
动画: 自动

## 自拍定时器 .....

10秒, 2秒, 三联自拍定时器
------------------

## 内藏闪光灯

闪光方式 .....	自动, 强制, 禁止, 红眼轻减, 柔闪光
闪光范围 .....	广角光学变焦: 0.1至3.7米 望远光学变焦: 0.6至1.9米
	• 闪光连拍
	广角光学变焦: 0.4至1.9米
	望远光学变焦: 0.6至1.0米
	* ISO敏感度: “自动”
	* 依变焦倍率而不同。

## 拍摄功能 .....

快照; 配音快照; 微距; 自拍定时器; 连拍; BEST SHOT方式; 配音动画; 录音
• 录音为音声道。

## 录音时间

配音快照 .....	每幅影像最大约30秒
录音 .....	使用内藏存储器大约为25分钟
拍后录音 .....	每幅影像最大约30秒

## 显示屏 .....

2.5英寸TFT彩色LCD
115,200像素 (480×240)

取景器 .....	显示屏
计时功能 .....	内藏石英数字时钟
日期及时间 .....	随影像数据记录
自动日历 .....	至2049年
世界时间 .....	城市；日期；时间；夏令时；32个时区中的162个城市
输入/输出接口 .....	USB/AV接口
USB .....	USB 2.0（全速）兼容
麦克风 .....	单声道
扬声器 .....	单声道

## ■ 电源要求

电源要求 ..... 锂离子充电电池（NP-20）×1

### 大约电池寿命

上示数值表示了在下示条件下，直到由于电池耗尽而使电源自动关闭为止所需要的时间。这些数值仅为参考之用，并不保证任何电池组均能提供所标记的服务寿命。低温会缩短电池的寿命。

操作	大约电池寿命
拍摄次数，(CIPA标准)*1 (录音时间)	180幅（90分钟）
持续快照显示*2	230分钟
持续动画拍摄*3	100分钟
持续放音*4	230分钟

可使用的电池：NP-20（额定容量：700mAh）

存储媒体：SD存储卡

#### \*1 拍摄次数 (CIPA 标准)

- 温度：23℃
- 显示画面：开
- 闪光灯：强制闪光（每拍摄两幅影像闪光灯闪光一次），约每30秒钟拍摄一幅影像，每拍摄10幅影像电源开/关一次

#### \*2 持续快照显示条件

- 温度：23℃
- 约每10秒钟卷动一幅影像

#### \*3 持续动画拍摄的大约时间，不使用变焦。

#### \*4 录音时间以持续录音为基准测出。

耗电量	3.7V交流电, 约4.5W
尺寸	95.2(宽)×60.6(高)×19.8(厚) mm (突起部除外; 最薄处16.2毫米)
重量	约118g (不含电池及附件)
附件	锂离子充电电池 (NP-20); USB底座 (CA-32); 专用交流电变压器; 交流电源线; USB电缆; AV 电缆; 配带; CD-ROM光盘; 基础参考

#### ■ 锂离子充电电池 (NP-20)

额定电压	3.7V
额定电容	700mAh
作业温度范围	0°C至40°C
外形尺寸	33(宽)×50(高)×4.7(厚) mm
重量	约16g

#### ■ USB底座 (CA-32)

输入/输出终端	相机插头; USB端口; 交流电变压器终端 (DC IN 5.3V) / AV输出端口 (专用迷你端口, NTSC/PAL)
耗电量	5.3V交流电, 约3.2W
尺寸	111(宽)×17(高)×57(厚) mm (突起部除外)
重量	约61g

#### ■ 专用交流电变压器 (分离型) (AD-C52G)

电源要求	100至240V交流电, 50/60Hz, 83mA
输出	5.3V直流电, 650mA
尺寸	50(宽)×20(高)×70(厚) mm (突起部及电缆除外)
重量	约90g

#### ■ 专用交流电变压器 (一体型) (AD-C52J)

电源要求	100至240V交流电, 50/60Hz, 83mA
输出	5.3V直流电, 650mA
尺寸	50(宽)×18(高)×70(厚) mm (突起部及电缆除外)
重量	约90g

**CASIO®**

**CASIO COMPUTER CO.,LTD.**  
6-2, Hon-machi 1-chome  
Shibuya-ku, Tokyo 151-8543, Japan

MA0604-B