

金统帅

海尔家用电冰箱

使用说明书



BCD-163E/B,163E/C,173E/B,173E/C,183E/B,183E/C

海尔集团

青岛海尔股份有限公司

地址：青岛市四方区重庆南路99号

电话：0532-5847220

传真：0532-5847038

邮编：266032

VC532007

版次：2004年第4版

专用号：0060506456



目录

使用之前	
产品特点-----	1
各部分构件名称-----	2
安全注意事项-----	3~5
放置环境-----	6
使用准备-----	7~8
开始使用-----	9
功能介绍-----	10~11
冷藏室的使用指导	
关于冷藏室-----	12
冷藏食品注意事项-----	13
巧用冷藏室-----	14
关于冷冻室	
关于冷冻室-----	15
冷冻食品注意事项-----	16
除霜·清洁·停用	
除霜-----	17
清洁-----	18
停用-----	19~20
疑问解答·售后服务	
疑问解答-----	21~22
售后服务-----	23~24
技术数据·装箱单	
技术数据-----	25
线路图·装箱单-----	26

- 本产品适合在中国大陆使用，如要到其它国家或地区使用，请与本公司联系定制。
- 使用前请仔细阅读本说明书。
- 请注意保存。
- 冰箱外观、颜色或画门图案见实物。



产品特点

①宽电压带设计

宽电压带技术设计，能够在165~252V电压范围内正常运转。

②宽气候带设计

无论一年四季气候如何变化，冰箱均能运行自如，不会出现天热不停机，天冷不启动现象。

③全封闭冻结系统

抽屉储物，既可避免食品串味，又可避免食品与制冷板直接接触、冻结在一起；同时开门时暖空气不易进入储物区，保冷节能。

④抗菌保健康

采用抗菌2号技术，集抗菌、防霉、透明于一体，新鲜又健康。

⑤内藏式制冷系统，整洁美观

采用平背式结构，冷凝器、压缩机全部内置，使冰箱无论从前面看、侧面看或后面看，均浑然一体，使外观更加整洁美观。

各部分构件名称

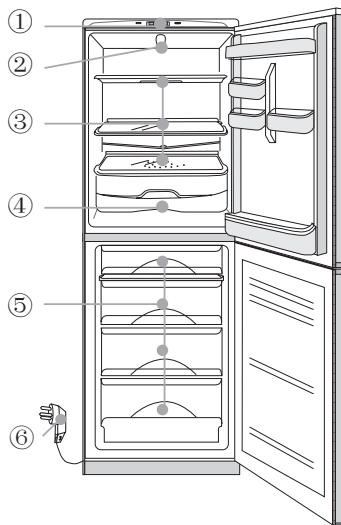

- | | |
|--------|-------|
| ①主控屏 | ②照明灯 |
| ③搁物架 | ④果菜盒 |
| ⑤冷冻室抽屉 | ⑥电源插头 |

该系列冰箱执行国家标准：

GB4706.1 《家用和类似用途电器的安全 第一部分：通用要求》

GB4706.13 《家用和类似用途电器的安全 电冰箱、食品冷冻箱和制冰机的特殊要求》

GB/T8059.2 《家用制冷器具 冷藏冷冻箱》

GB4343 《家用和类似用途电动、电热器具，电动工具以及类似电器无线电干扰特性测量方法和允许值》

GB17625.1 《低压电气及电子设备发出的谐波电流限值》

尊敬的海尔用户：

恭喜您选择、使用海尔产品。

海尔产品质量优，性能佳。为了方便您使用，请仔细阅读说明书，并按照说明书的步骤操作。

自始至终，海尔的“国际星级服务”将伴随着您，使用时无论有什么问题，请按照保修证的电话、地址联系，我们时刻恭候为您服务。

海尔一真诚到永远！

由于产品的改进，您所购买的海尔冰箱可能与说明书中介绍不完全一致，谨此致歉。

线路图 · 装箱单

线路图

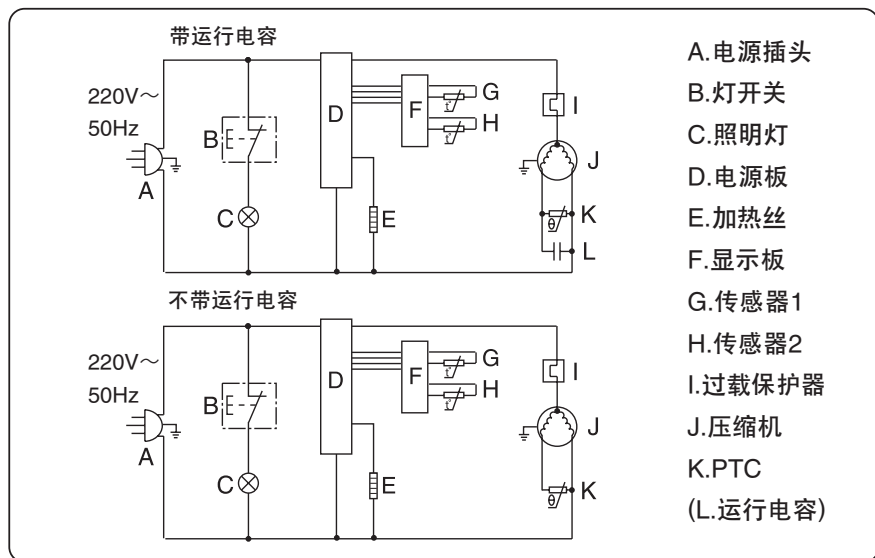

装箱单

数量 产品型号	名称	使用说明书	合格证	保修证	搁物架	果菜盒	冰盒	蛋盒	透孔销	刮霜板	抽屉
BCD-163E/B	1	1	1	3	1	1	2	1	1	3	
BCD-163E/C	1	1	1	3	1	1	2	1	1	3	
BCD-173E/B	1	1	1	3	1	1	2	1	1	3	
BCD-173E/C	1	1	1	3	1	1	2	1	1	3	
BCD-183E/B	1	1	1	3	1	1	2	1	1	4	
BCD-183E/C	1	1	1	3	1	1	2	1	1	4	



青岛海尔股份有限公司

地址：青岛市四方区重庆南路99号

电话：(0532)5847220 传真：(0532)5847038 邮编：266032

(2003年第8版)

安全注意事项

必须使用独立专用插座并进行可靠接地

本系列冰箱的电源线配有三线（接地）插头，与标准三线（接地）插座匹配。在任何情况下，切勿切除或拆除电源线的第三插脚（接地）。冰箱安装到位后，插头应可触及，以方便插拔。



不要损坏电源线

- 切勿以拉扯电源线的方法拔出冰箱的插头。一定要紧紧握住插头，从插座中直接拔出。
- 不要让箱体压住电源线或人为踩踏电源线。
- 将冰箱移离墙壁时，请小心谨慎，切勿滚压或损坏电源线。

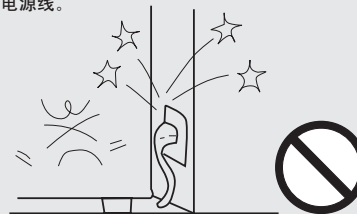

当电源线损坏时

当电源线出现破损或插头出现磨损时，切勿使用。电源线磨损或损坏，必须到厂家指定的维修点更换。



有煤气等易燃气体泄漏时

- 关闭气体泄漏的阀门。
- 打开门窗。
- 不要拔或插冰箱等电器的电源插头。

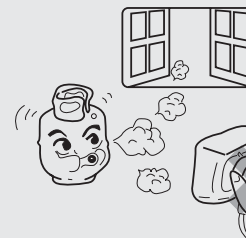

以下情况请拔下电源插头

- 清洁及维修前，请拔下冰箱的电源插头。
- 更换损坏的灯泡时，应拔掉冰箱的电源插头，以防触电。

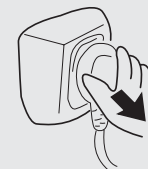

安全注意事项

冰箱内严禁放入易燃、易爆的危险品，及强腐蚀性的酸、碱等。



本冰箱为家用电冰箱，是为食物储存和冷冻食品储存而设计的，不适用于保存疫苗、菌种及化学试剂等对温度有严格要求的物品，否则由此造成的损失责任自负！



在冰箱附近，切勿存放或使用汽油及其它易燃物品，以免引起火灾。



为保证安全，建议不要在冰箱台面上放置电源插座、稳压电源、微波炉等电器；也不要再在冰箱内部使用电器（推荐型号除外），以免发生电磁干扰或其他意外。



不要吊在门子上玩耍，以防门体拉斜或冰箱倾倒造成人身伤害。

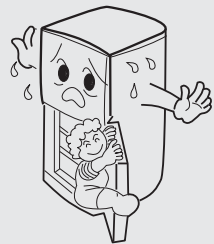

不要在冰箱上部放置不稳定的物品（重物、有水的容器），以免掉下伤人或溢水导致漏电。

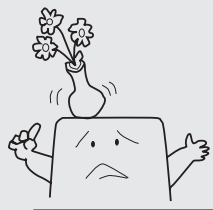

技术数据

技术数据

内容 型号	气候类型	星级 标志	防触电 保护类别	总有效 容积(L)	冷冻室有效 容积(L)	额定电压 (V~)	额定频率 (Hz)	输入总 功率(W)
BCD-163E/B	SN.N.ST	***	I类	163	60	220	50	120
BCD-163E/C	SN.N.ST	***	I类	163	60	220	50	120
BCD-173E/B	SN.N.ST	***	I类	173	70	220	50	120
BCD-173E/C	SN.N.ST	***	I类	173	70	220	50	120
BCD-183E/B	SN.N.ST	***	I类	183	80	220	50	120
BCD-183E/C	SN.N.ST	***	I类	183	80	220	50	120

注：根据国标规定，气候类型为N时，冰箱使用环境温度为10~32℃。

内容 型号	额定耗电量 (kW·h/24h)	冷冻能力 (kg/24h)	制冷剂	重量 (kg)	电源软缆 连接方式	外形尺寸 深×宽×高(mm)
BCD-163E/B	0.78	3.5	R600a 48g	54	Y	620×500×1413
BCD-163E/C	0.78	3.5	R600a 48g	54	Y	620×500×1413
BCD-173E/B	0.80	4.0	R600a 48g	55	Y	620×500×1496
BCD-173E/C	0.80	4.0	R600a 48g	55	Y	620×500×1496
BCD-183E/B	0.82	4.5	R600a 50g	57	Y	620×500×1576
BCD-183E/C	0.82	4.5	R600a 50g	57	Y	620×500×1576

(注：本公司注重科技更新，参数更改后，恕不另行通知)

售后服务

维修之前请确认如下事项

冰箱按键操作无效

- 请检查冰箱是否处于断电状态
- 按键操作是否有误，请按“功能介绍”一节正确操作

冷藏室底部有水或水外溢

冷藏室后壁上的出水孔可能堵塞，请用透孔销疏通（参看前文“除霜”一节）

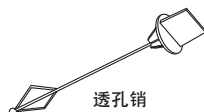

压缩机长时间运转

- 初次使用时，运行时间较长，这是正常现象
- 冰箱中一次放入大量食品需要冷却或冷冻
- 天气炎热，频繁开启冰箱门
- 冰箱门未关严
- 温度设定过强，参阅“开始使用”一节

冷藏室后壁结露严重

- 温度设定不当，参阅“开始使用”一节
- 门未关严或食品将门顶住未能关上
- 门开启太频繁
- 天气炎热
- 湿度过大



售后服务的保证



1. 保修证：当您正常咨询或维修时，请持保修证和购机发票与我公司当地售后服务中心联系，并将保修证妥善保管。
2. 保修期内整机免费保修一年，主要零部件免费保修三年。（自购买日起，以发票日期为准）

安全注意事项

冰箱开始运行之后，切勿用手触摸冷冻室的冰冷表面，尤其是手湿的时候。否则，皮肤可能会粘在这些冰冷的表面上。



不要用水喷淋、冲洗冰箱，也不要将冰箱放置在潮湿、易溅上水的地方，以免影响冰箱的电气绝缘性能。



严禁私自拆卸、改造冰箱，禁止损坏制冷管路。维修冰箱必须由专业人员进行。

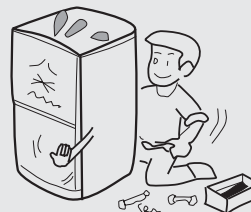

请勿把瓶装啤酒、饮料等放入冷冻室，以防冻裂。



停电或清洁时，应拔下电源插头，至少保持间隔五分钟，才能再次接通电源，以防因连续启动而损坏压缩机。

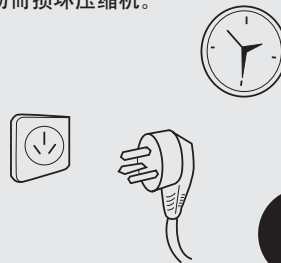

冰箱废弃不用时，请将门子卸掉，并拆下门封条，以免小孩子进入玩耍，发生意外。

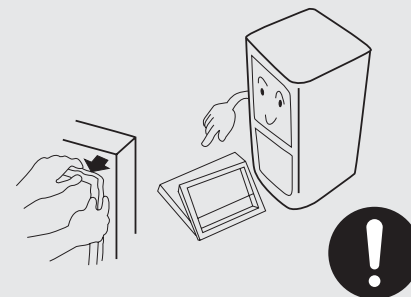

放置环境

冰箱需放置于平坦坚固的地面，如需垫高，亦需选择平稳、坚硬、不可燃的垫块，切勿将冰箱的包装泡沫垫块用来垫高冰箱。如果稍有不稳，可调整冰箱前部的黑色可调底脚：按顺时针方向旋转可调底脚，可以提高冰箱高度；按逆时针方向旋转，可以降低冰箱高度。

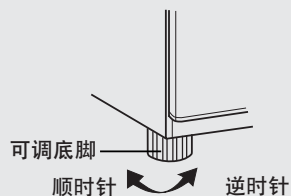

放置冰箱应该远离热源并避免太阳光直射，以免影响冰箱的工作性能。

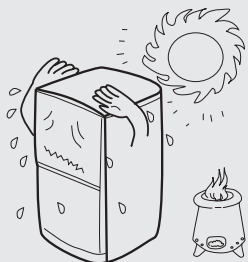

应放置于通风良好的地方，冰箱周围包括后背应留有10cm以上的空间。

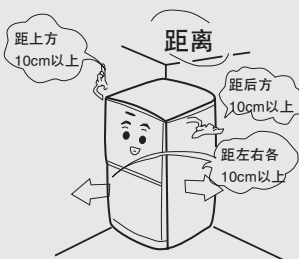

不要放在潮湿或易溅水的地方，溅的水及污物应及时用软布擦干净。

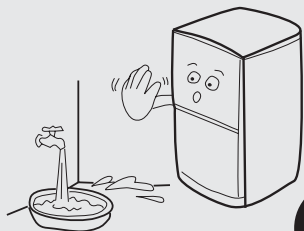

不要放置在太冷(低于5℃)的环境中，也不要放在户外和雨中。

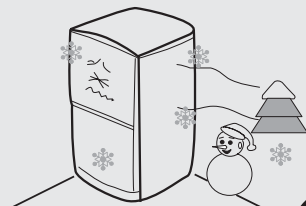

售后服务

如果冰箱工作不正常，请按下述方法检查处理。如还不能改变情况，请及时联系当地售后服务中心。一定要详细提供型号名称、附件明细和冰箱编号等。(见冰箱铭牌中有关内容)

维修之前请确认如下事项

冰箱不工作



电源是否接通（插头、插座、保险等）
电源电压是否过低

灯不亮



灯泡是否损坏



电源是否接通

箱内温度不够低



门没关严或频繁开启冰箱门、开门时间过长



放置位置是否受阳光直射或太靠近炉子、暖气等热源

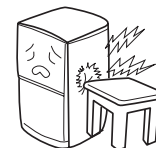

通风不良,是否有东西挡住了冰箱左右两侧板或后背钢板,或者是这些位置太脏

噪音大



地面是否平坦，冰箱放得是否稳固

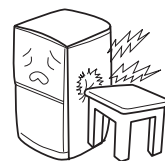

冰箱某一部分是否接触外界物体或墙壁

冰箱内有异味

- 有气味的食品应该严密包住
- 检查有无变坏食品
- 冰箱内部需要清洁

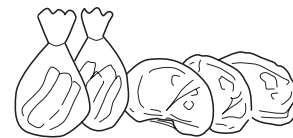

疑问解答

技术数据中所标注额定耗电量是按国家标准，在25℃的环境温度下，冷藏室温度控制在5℃，冷冻室温度控制在-18℃情况下，不开门，稳定运行24小时所测得的数值。当放入食品较多，环境温度较高或开门频繁时，实际耗电量高于标注值是正常的。

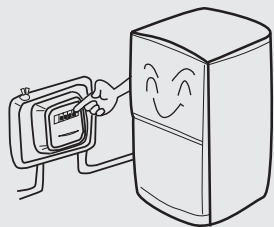

冰箱在工作时，由于温度的变化，蒸发器和管路会由于热胀冷缩发出“啪啪”的声音。

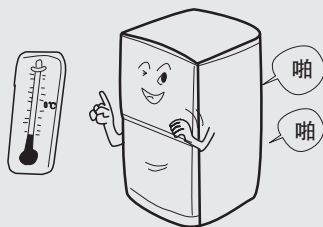

夏季环境温度较高，压缩机工作时间较长为正常现象。

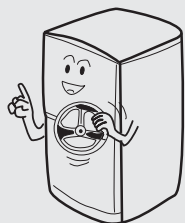

空气湿度较大时冰箱外部可能出现水珠，用软布擦干即可。

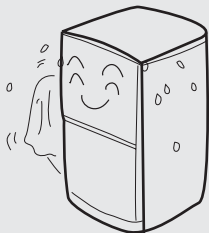

冰箱在开停时，主控板、启动继电器、热保护器等电气件会由于动作而发出“咔嗒”声。

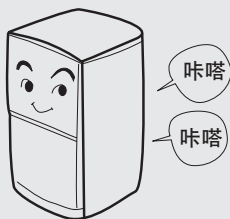

使用准备

- ① 拆除所有包装组件
包括泡沫底座及固定附件用的胶带也必须拆除。

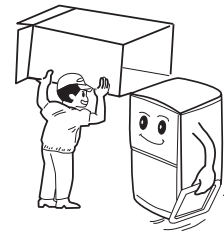

- ② 清点随机附件和资料
箱内物品请按装箱单内容对照检查，如有出入，请向销售商店查询。



- ③ 将冰箱摆放到合适的位置
(参看前文“放置环境”一节)

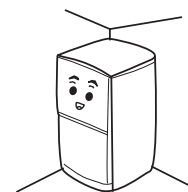

- ④ 使用前最好先进行清洁
(详细说明请参阅后文“清洁”一节)

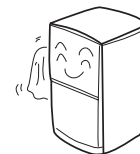

- ⑤ 静置
冰箱安放调平、清洁完毕后，先不要接通电源，让冰箱静置30分钟以上，再接通电源，以确保冰箱正常运转。

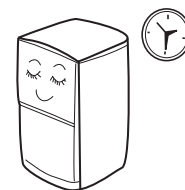

注意

为便于查询，开箱后请将冰箱型号和出厂编号抄写在保修证中。

使用准备

左/右开门方法

本产品提供了左/右开门功能，您可以根据需要，按如下步骤操作，实现从右侧开门功能：

1. 拆下冷冻门体右下方的下铰链，扶住冷冻门体将其向下轻轻拿出，小心地放在一边，并将下铰链轴拆下，装在下铰链左边的孔中；拆下左侧的可调底角安装到右侧的相应位置上；

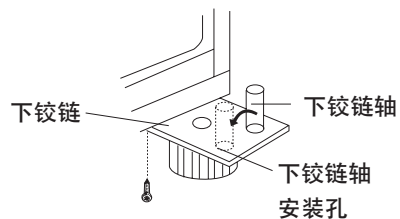

2. 拆下箱体中梁处的中铰链，扶住冷藏门体将其向下轻轻拿出，小心地放在一边；

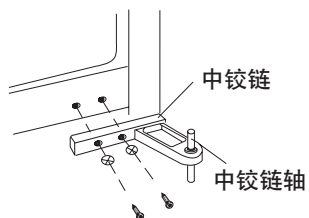

3. 将右上铰链轴拆下，安装到左边相应的位置上；将箱体中梁处左侧的螺钉塞和冷冻门体左侧的孔塞拆下；将冷藏门体右侧止档安装到冷冻门体左侧，将冷冻门体右侧止档安装到冷藏门体左侧相应位置上；

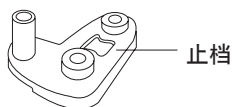

4. 将冷藏门体从左侧安装到箱体上，将中铰链固定到左侧相应的位置上；

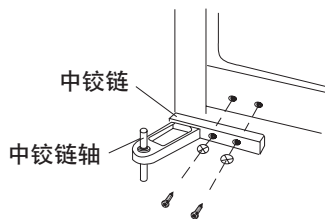

5. 将冷冻门左上方孔插入中铰链的下轴，然后固定好下铰链；

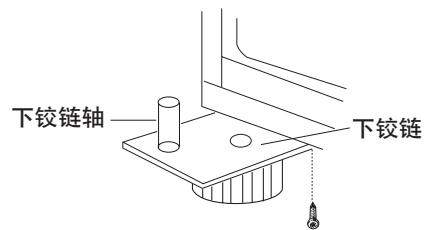

6. 门体安装好后，重复开门几次，确保无异常响声及所有的螺钉、铰链轴安装牢固。

疑问解答

冷藏室的照明线路由于增加二极管以改善灯泡使用寿命，因此照明灯会有闪烁现象，这是正常现象。

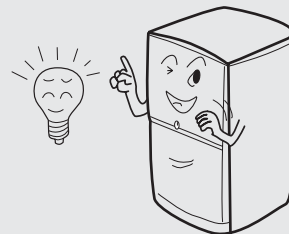

冰箱在初次使用或在启动时，由于冰箱的运行状态没有稳定，故冰箱在开始运行时，会发出较大的“嗡嗡”声；运行稳定后，声音就会减小。

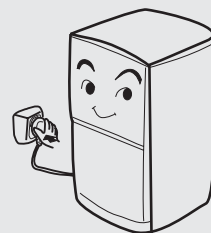

冰箱初次使用时，会出现工作长时间，冰箱箱体温度高，压缩机温度高的现象，这是正常现象。

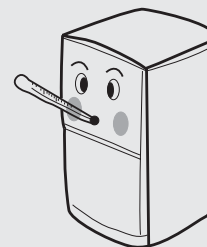

冰箱内制冷剂流动的声音，压缩机工作时发出的声音，以及开、停机时压缩机发出的“嗒嗒”声，这是正常现象。

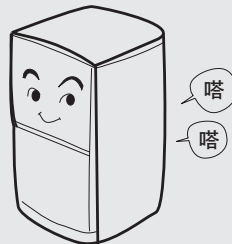

冰箱利用箱体两侧板、前面中梁和后背冷凝器散发热量，温度较高，这是正常现象。

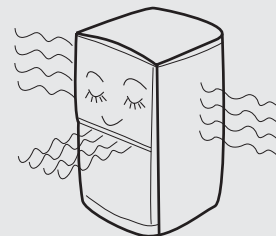

停用

外出度假时

- 若是短期度假，请将易变质的食物取出，设定到合适的温度档位，确认后将冰箱门完全关好。
- 若您长时间在外度假，需将家中电源切断时，请将食物取出，待霜溶化后，清洁内部，擦干后把冰箱门打开，以免微量食物残渣产生不良气味。

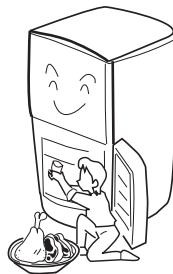

搬运时

- 拔下电源插头，切断电源。
- 取出冰箱内所有食品。
- 用胶带固定冷藏室搁物架、果菜盒及冷冻室抽屉等活动部件。
- 关紧冰箱门，用胶带固定，以免移动时被打开。
- 搬运冰箱时，最大倾斜角度不能超过45度(与垂直方向之间的夹角)，以免造成制冷系统故障，影响正常使用。

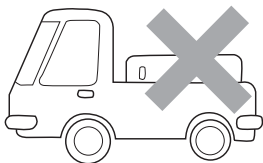
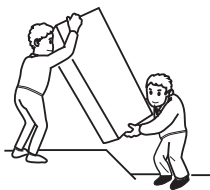

任何时候都不可以将冰箱放倒。

注意

开始使用

1 接通电源

刚接通电源时，显示窗口显示时间（每次断电后再次通电，默认显示值为12:00），速冻指示灯不亮(即不进入速冻状态)，冷藏温度自动设定为5℃。

2 将食品放入冰箱

经过2-3小时通电运行后，冰箱内已充分冷却，此时可放入食品，正式使用冰箱。

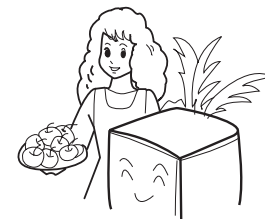

注意

温度设定改变时，箱内温度需经过一段时间后才能达到平衡。且这段时间的长短，取决于温度设定改变的大小、周围环境温度的高低、开门频次及箱内存放食物的多少等。

功能介绍

1 主控屏

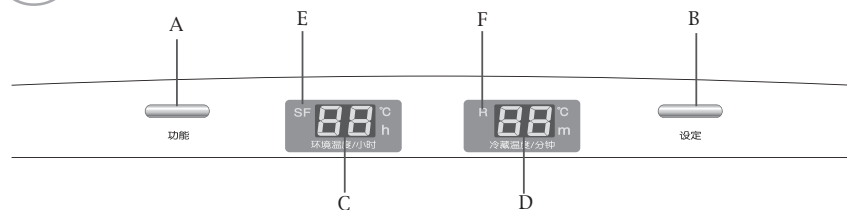

- A-----功能控制按键
- B-----设定温度按键
- C-----小时/环境温度显示
- D-----分钟/冷藏设定温度显示
- E-----速冻指示灯
- F-----冰箱运行状态指示灯(冰箱稳定运行时显示, 非稳定运行状态时熄灭)

注: 以下所述内容中的A、B、C、D等字母均指上述主控屏对应的字母内容。

2 功能操作



按一下功能键A, 切换到温度显示, C和D分别显示环境温度和冷藏设定温度, 当环境温度过低(低于3°C)时, D会显示“FF”, 提示用户, 冰箱仍会工作, 但冷藏室中的食品可能会因环境温度过低而冻结; 再按一下功能按键A, 切换到时间显示, C和D分别显示小时和分钟。

3 时间设定



若当前显示时间, 按下设定按键B, 原小时数值C闪烁, 每按一下该键, 数值加1, 直到“23”, 再按回到“00”, 依次循环; 按下设定按键B 3秒钟, 原分钟数值D闪烁, 每按一下该键, 数值加1, 直至“59”, 再按回到“00”, 依次循环。

停用

停电时的处理

停电后即使是夏季, 几个小时之内, 仍可以毫无问题地保存食品。

- 停电后, 不要再放入新食品, 尽量不开冰箱门。
- 如果事先知道要停电, 应多制一些冰块, 用不漏水的容器盛好, 放在冷藏室内上部。

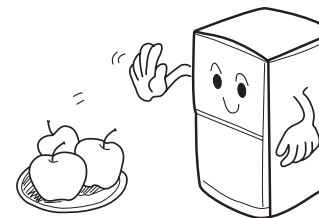

注意

由于断电或其它故障引起冷冻室内温度回升, 会缩短食品的贮存期限及降低其食用质量。

停止使用

如果冰箱需要停止使用较长时间, 应拔下电源插头, 切断电源, 并照前面所述的方法清洁冰箱。

冰箱停止使用时应敞开箱门, 以防冰箱内微量食品残渣产生不良气味。

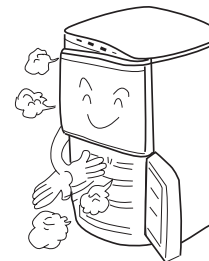

注意

一般情况下不要停用冰箱, 以免影响冰箱使用寿命。



注意

拔下电源后, 至少保持间隔五分钟, 才能再次插电。

清洁

残留在冰箱内的食物会产生不良的气味，因此必须定期清洁冰箱。

- 为了安全，请在清洁前将电源插头拔掉。

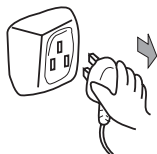

- 使用软毛巾或海绵蘸温水（可加中性洗涤剂）来清洁冰箱。



注意

不要使用硬毛刷、钢丝刷，也不要使用去污粉、汽油、香蕉水、丙酮等有机溶剂、热水或酸、碱等来清洁冰箱。

- 冰箱表面沾的水，请用干布擦净。

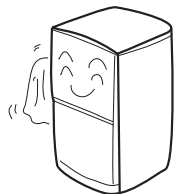

注意

清洁时不要用水喷淋冲洗，以免影响电气绝缘性能。
清洁“开关”和“照明灯”等电气件的时候，请使用干抹布。

- 要经常清除冰箱背后及左右两侧板上的尘埃，以提高散热效果。



- 门密封胶条容易弄脏，请注意经常保持清洁。



功能介绍

4 温度调节与控制功能

若C和D显示温度，按一下设定按键B，温度原设定值D开始闪烁，进入温度设定状态，以后每按一下该键，温度值加1，直至“08”再按一下则回到“03”，如此循环。若超出5秒钟不进入按键操作，则温度值停止闪烁。

5 速冻功能



速冻功能是为了保持冷冻食品的营养价值而设定的，它能加快冷冻食品的冻透速度。若C和D显示温度，按下设定B键3秒钟，速冻指示灯E亮起，进入速冻设置状态；再按下B键3秒钟，速冻指示灯E熄灭，退出速冻状态。

6 故障显示功能

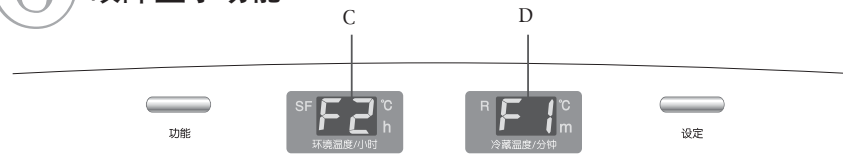

本产品设有故障报警功能，当冰箱出现故障时，C和D会根据不同的故障原因显示F1或F2，此时冰箱仍然能够制冷，但应尽快联系售后维修部门进行维修，以实现冰箱的优化控制。

关于冷藏室

短期贮藏或随时要吃的食品请放在冷藏室：

虽然通过调节温度档位，可使冷藏室的绝大部分区域的空间平均温度在3~8℃间，但无法使食品长期保鲜，所以冷藏室只能作为短时间的贮藏室使用。



各种食品建议存贮的区间

由于冰箱内的冷气循环，使得冰箱内各区域的温度存在差异，⑥区为冷藏室最冷区域，因此不同种类食物应放在不同的区域。

- ① 鸡蛋、黄油、奶酪等
- ② 罐头、调味品等
- ③ 饮料及各种瓶装食品
- ④ 腌渍食品、罐头等
- ⑤ 啤酒、面食、罐头及牛奶、豆腐等
- ⑥ 熟肉食和香肠等
- ⑦ 水果、蔬菜、色拉等

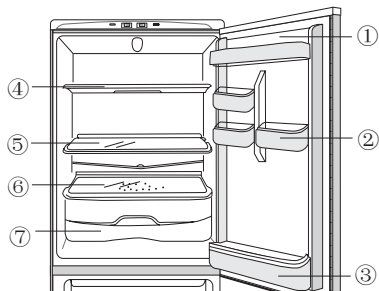

调节搁物架的高度

冷藏室内的搁物架可以根据需要调整高度，取出时，用手向上稍倾斜便可拉出。推入时使搁物架后部的止档边保持向上，以防止食物与冰箱后壁接触而冻结在冰箱壁上。取出或插入搁物架时，请用双手拿稳，小心轻放，以免掉出损坏。

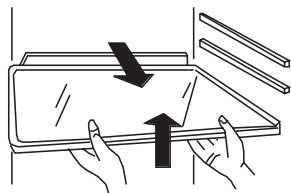

照明灯及其更换

照明灯参数为：220-240V~，15W
灯座：E14 (绝对不能用功率大于15W的灯泡)

更换照明灯时：

- 按下电源插头，切断电源。
- ①用手指将灯罩后部的止退销按箭头方向微用力压，使止退销脱离灯座后部的方孔，②再用手握住灯罩的两侧将灯罩往里推，使卡爪脱离灯座上方孔，取下灯罩。
- 逆时针转动取下灯泡，按相反方向装上新灯泡。
- 安回灯罩：先将卡爪插入方孔，用手按住灯罩后部向外拉，使止退销插入灯座后部的方孔中即可。

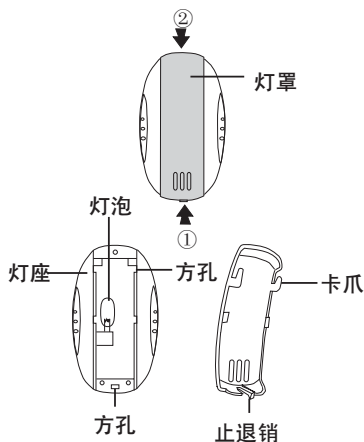

除霜

冷藏室除霜

冷藏室为自动除霜。后壁的结霜化为水经出水口流出至冰箱背面的蒸发皿内，压缩机运行所产生的热量使化霜水自动蒸发。冷藏室后壁结霜与有水珠是制冷和自动化霜过程的正常现象。

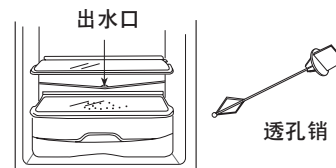

注意

一定要保持果菜盒上方的出水口畅通，使化霜水通畅地经此处流出，若出水口堵塞，请使用随机附件中的透孔销进行疏通。

冷冻室除霜

● 该室需要人工除霜。冰箱使用一段时间后，蒸发器板上会形成一层霜，如果霜层过厚，会增大冰箱的耗电量。因此，当霜层较厚时，应使用塑料刮霜板进行除霜。

● 如果蒸发器板上已经形成冰层，必须进行除霜并清洁。

● 除霜时，请先拔下电源插头，切断电源，取出食品，放在阴凉处，再将抽屉取出。待除霜结束后再原样放回。为加快除霜过程，可在蒸发器板上放一碗热水。

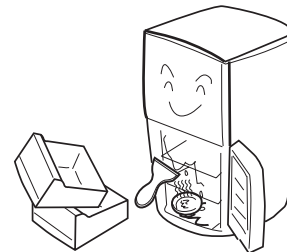

注意

不要使用机械工具或其它方式进行除霜（推荐型号除外），以免损坏冰箱。

冷冻食品注意事项

热的食品放入冷冻室前必须先冷却至室温。

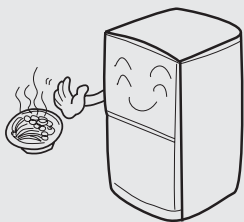

将食品分成适当的小份，这样更容易冻透，可更好地保证其化冻和烹饪时的质量，每份食品不宜超过2.5kg。



冷冻食品前最好先包装起来且包装外表面必须干燥，以免冻结在一起。包装材料应无味、不透气、不透水、无毒、无污染，以免食品串味和质量下降。

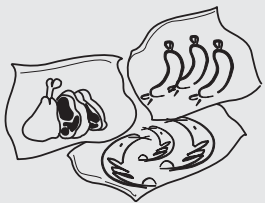

存放食品应根据不同食品的贮存期在包装袋上注明冷冻的日期、期限及名称，以免过期。

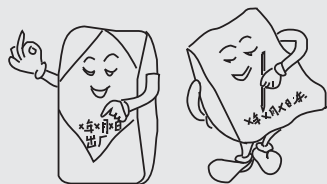

原则上，只按当次所需数量从冷冻室内取出食品化冻，已化冻过的食品不能再重新冷冻，除非将其加工成成品菜肴，才可再次冷冻，否则会影响食用质量。

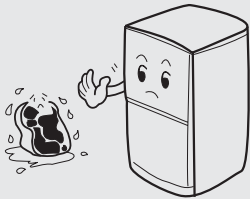

一次放入冷冻室的新鲜食品量不宜过多，最好不要超过该冰箱的冷冻能力值。（见“技术数据”内容）

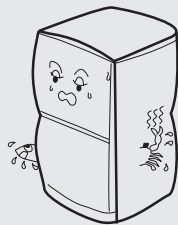

冷藏食品注意事项

热食品放入冰箱之前，先冷却至室温。

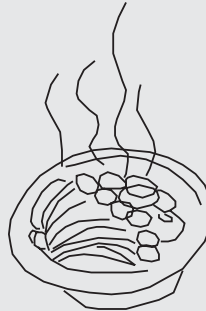

食品经清洁并擦干水珠后，再放入冰箱内贮藏。



食品在放入冰箱之前最好密封起来

这样不但能防止水份蒸发，保持水果、蔬菜的新鲜，而且也能防止食品之间互相串味。



食品要分类整理冷藏

根据食品种类分开存放，每天吃的东西放在搁物架的前面，这样可避免不必要的长时间开门，也不会因忘记而发生食品过期的现象。



冰箱内的食品不要放得过满

存放食品，应相互隔开，留有冷气流通的通道，从而达到更好的冷藏效果。

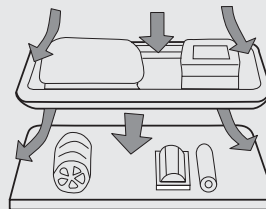

存放食品不应太靠近内壁

含水份较多的食物勿靠近搁物架内壁存放，避免被冻结在内壁上，所以放食品时请注意稍离开内壁一些距离。

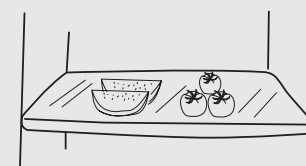

巧用冷藏室

萝卜类应切掉叶子，防止营养被叶子吸收。

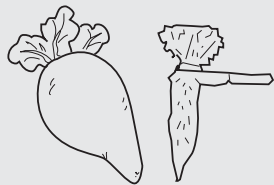

蛋类采用站立方式放在蛋盒中储存，可以延长储存期。

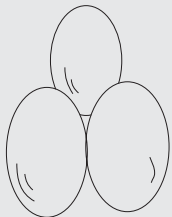

将冷冻食品放在冷藏室化冻，这样可以利用冷冻食品的低温来冷藏食品，达到节能的效果。



有些食品如：洋葱、大蒜、生姜、菱角、根茎类等，常温下可以长时间保存，不需要放入冰箱内冷藏。

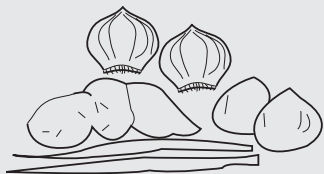

茭瓜、甜瓜、木瓜、香蕉、菠萝，在冷藏状态下会促进其新陈代谢，不宜冷藏，但如果是未熟的水果，可在冷藏室保存一定时间，促其成熟。



注意

当冬天环境温度在0~10℃时，冷藏室温度较低，下部的温度在0℃左右，这时，蔬菜、水果等宜放置于冷藏室内上部，以免冻坏。

关于冷冻室

冷冻室用于长时间存放食品

冷冻室的温度很低，可以长时间地保持食品的新鲜状态，因此要长时间保存的食品最好放在这个空间里贮藏，但应遵守食品包装上注明的贮藏时间。

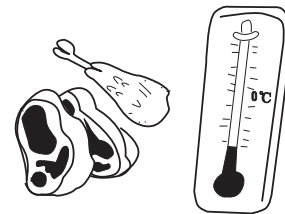

各种食品推荐的保鲜期、保质期如下：

食品种类	保鲜期（月）	保质期（月）
鸡肉、牛肉、羊肉、虾类	4	9
水饺、冻包、肉排、雪糕	4	6
蛋糕、面包、肉片、奶酪	2	6
蟹类、海鲜、肠、冰淇淋	1	3

详细说明请参考食品生产厂家包装上的说明或专业冷冻手册，具体的储存时间取决于食品的质量、冷冻之前的预处理以及每个家庭对食品质量的不同要求。

速冻

在往冷冻室放入较多新鲜食品前，可使用速冻功能（参看前文相关内容）；放入质量小于1kg的或已冻好的食品时不必设定速冻。

制作冰块

- 往制冰盒内倒入四分之三容积的水，放在冷冻室内冷冻。
- 从冰箱里取制冰盒时，不要用小刀或其它金属工具撬取，一般稍一用力即可取下。
- 取下制冰盒后，将制冰盒放入温水中停留一会儿，然后用手将制冰盒扭转便可取出冰块。

