

使用說明書

日立吸塵器

CV-PK8T

目錄

使用前

- 各部位的名稱與組裝方法 2
- 安全注意事項 4

使用方法

- 操作方式 6
- 清掃方法 7

清掃結束後

- 打掃後的整理 10
- 垃圾傾倒方式 11
- 保養 13

像這個時候

- 故障了嗎? 16
- 規格 18

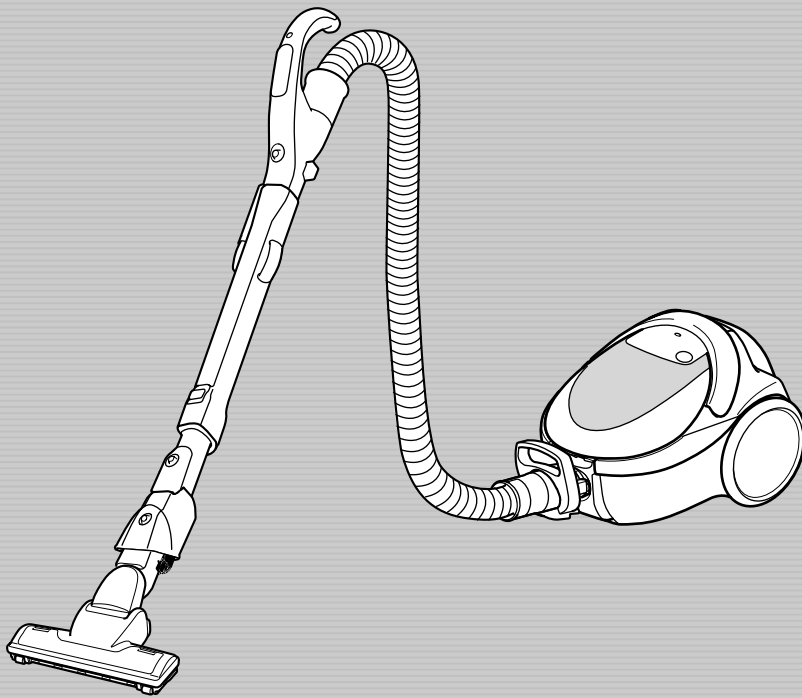

承蒙選擇日立吸塵器、僅此感謝。

- 此型吸塵器是家庭使用型。
請勿用於業務方面或與吸塵無相關之作業上。
- 請詳閱此說明書並正確使用。
- 抗菌離子空氣刷頭可以水洗，
但其他的零件不可水洗。

請詳閱「安全注意事項」 → 4~5頁，
並正確使用。

各部位的名稱與組裝方法

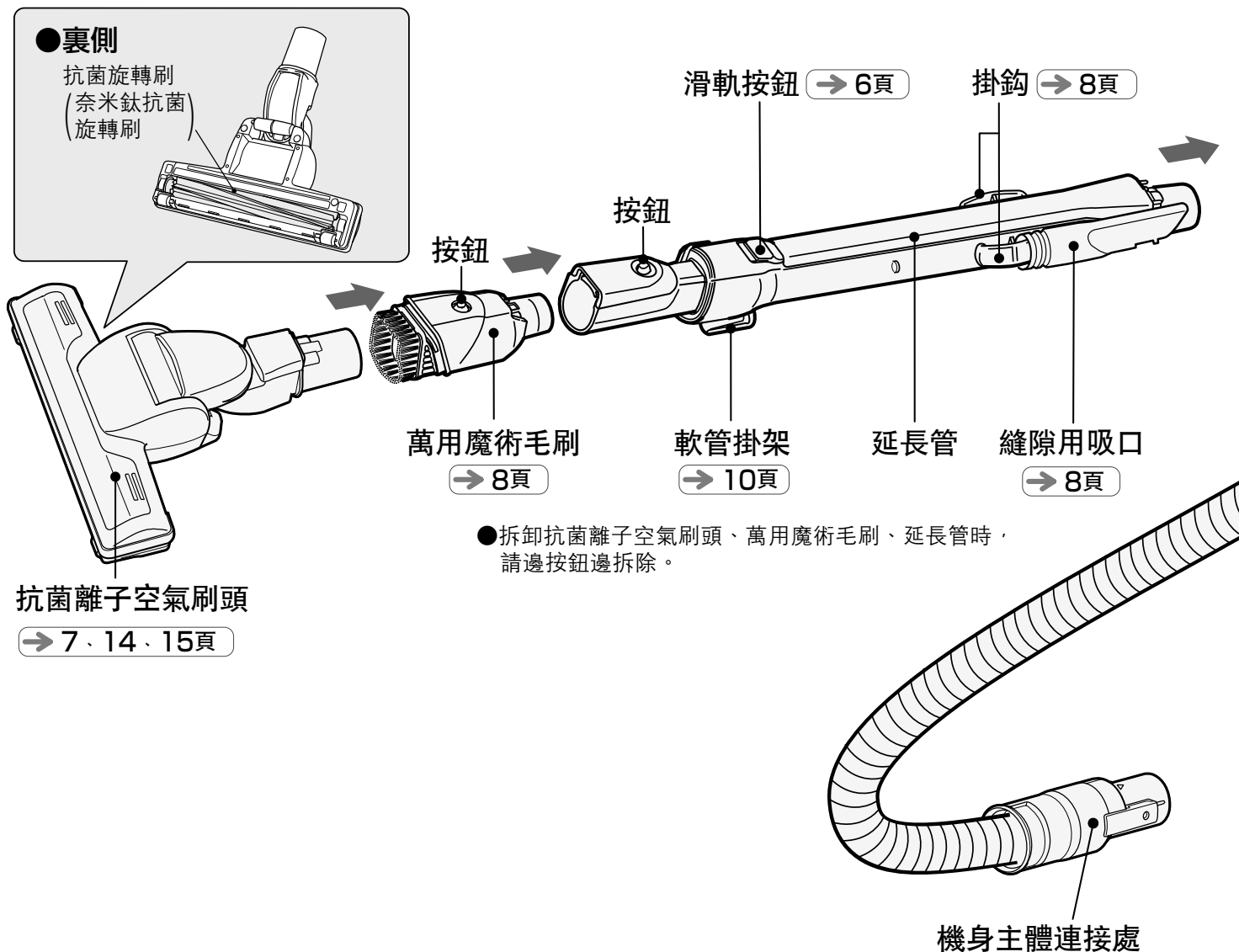

標準附屬品

抗菌離子空氣刷頭 (1個)

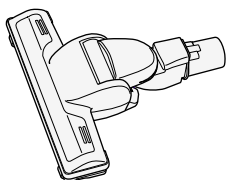

延長管 (一條)

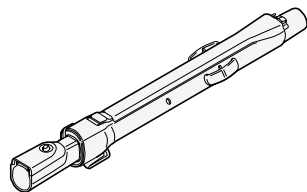

軟管 (一條)

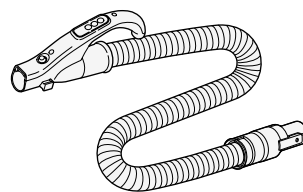

附屬應用部件

萬用魔術毛刷 (1個)

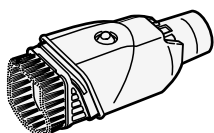

縫隙用吸口 (1個)



可拆式把手 (1個)



另售配件連接頭 (1個)

→ 9頁

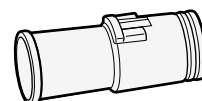

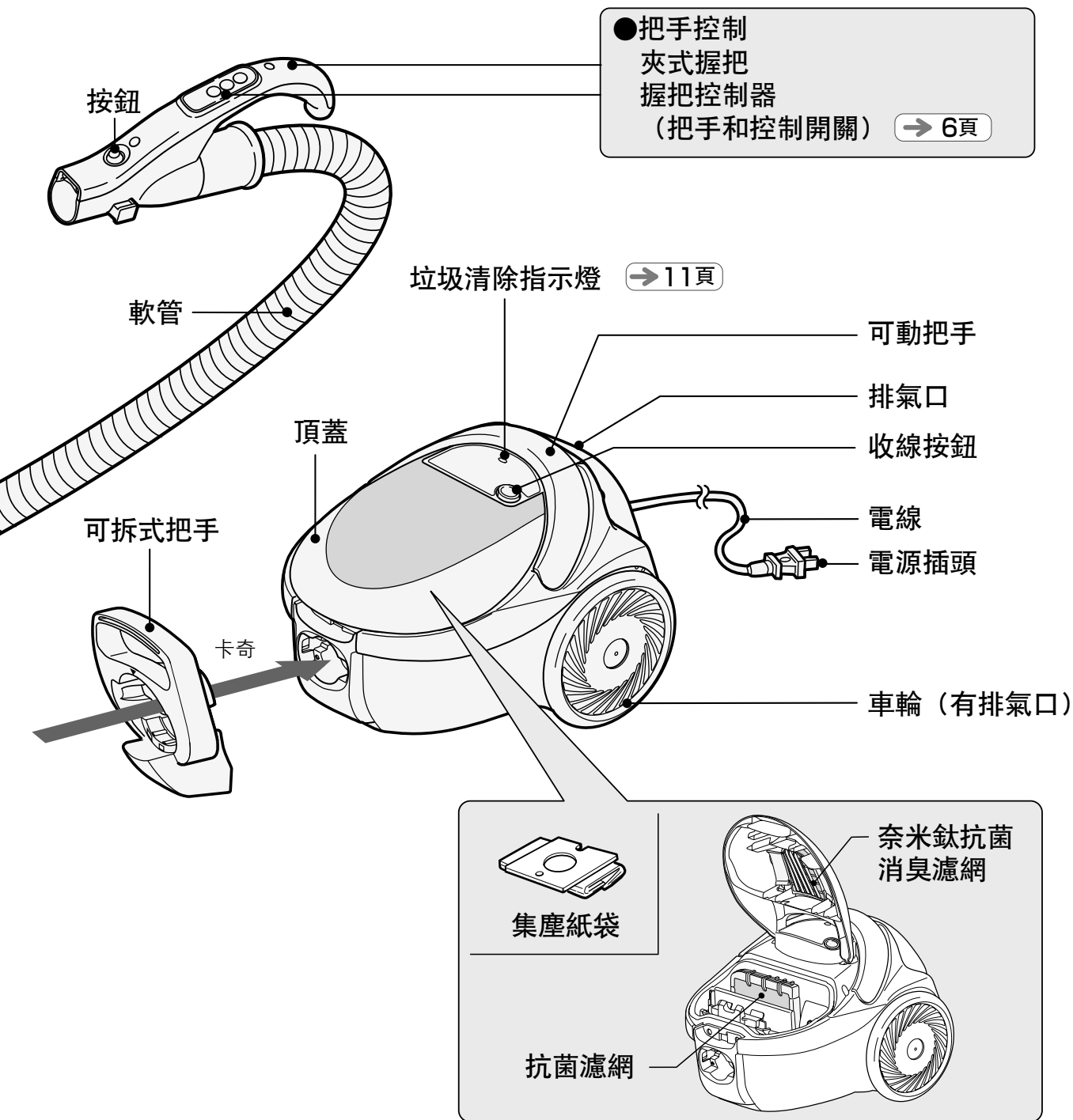

軟管、可拆式把手的安裝方式

1 將可拆式把手牢牢地插入軟管上機身主體連接處。

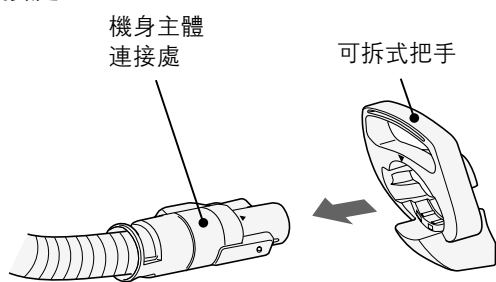

2 將軟管組裝口和軟管銜接處相連結，直到「卡奇」一聲方屬完全接合。

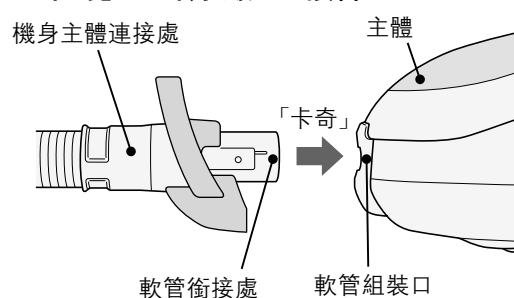

安全注意事項

請務必遵守

為了預防使用人或其他人受到傷害，以及財產損失，請遵守以下說明之相關事項。
另外，也請詳閱本文中的注意事項，正確使用。

■此處所標示的附註事項

無視於標示內容而錯誤使用時可能產生的危害或損害程度，以下列的標示加以區分並說明之。



警告

此一標示欄，為「假想可能發生死亡或受重傷等等」的內容。



注意

此一標示欄，為「假想可能發生受傷或只發生物體受到損害」的內容。

圖形表示的例子



「警告或注意」事項。



絕對不可以做之「禁止」事項。



務必實行之「指示」事項。

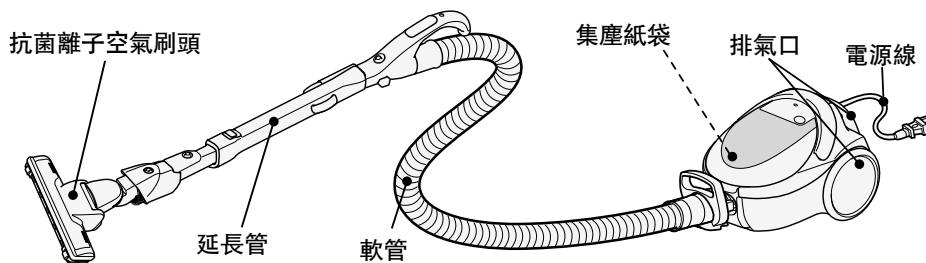

警告

●為了防止火災・觸電・受傷

電源 (插座・插頭・電源線)



- 單獨使用定額15A以上、交流電110V的插座。
- 電源插頭要完全插到底。
- 維護保養時，請務必將電源插頭拔起。並且請勿用濕的手拔掉插頭。
- 定期以乾布擦拭電源插頭上的灰塵等。



- 請勿損傷電源線。
請勿損傷加工任意折彎、重壓或夾住電源線等，若有損傷請交由購買的銷售店或廠商指定的顧客服務處維修免發生危險。
- 請勿使用已損傷的電源線或電源插頭、以及鬆脫的插座。
- 電源線不要捲入回轉部位。

抗菌離子空氣刷頭



- 勿觸摸抗菌離子空氣刷頭與抗菌旋轉刷。
特別留意不要讓小孩碰觸到。

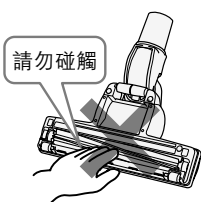

其他



- 絕對不可進行分解或修理、改造。
- 請絕對勿吸水、用水洗或在浴室使用。
- 請勿吸入燈油、汽油、可燃性氣體、香煙煙蒂等。

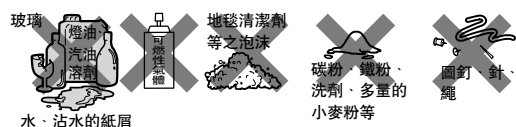

●使用前、請詳細閱此「安全注意事項」並正確使用。

⚠ 注意

●為了防止起火・短路・受傷・故障

電源（插座・插頭・電源線）



- 不使用吸塵器時、必須把電源插頭從插座拔掉。
- 拔取電源插頭、必須手握前端電源插頭部再拔取、而不是拉電源線部分。
- 捲回電源線時、必須手握電源插頭部。可能會因為碰到電源插頭部而受傷。

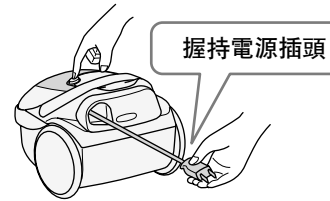

抗菌離子空氣刷頭（吸入口）



- 在吸入口堵住下，勿讓滑動鈕滑動。有時會因延長管急縮而受傷。
- 請勿堵住吸入口長時間運轉。由於加熱過度可能引起本體的變形或火花的發生。

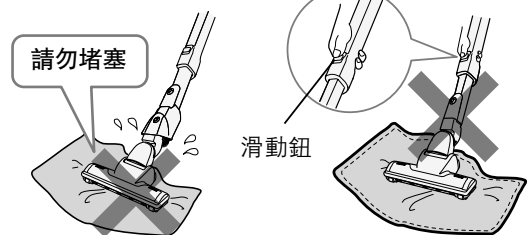

軟管・延長管



- 請勿清理及水洗延長管的前端部份。
- 軟管或延長管破損時請勿使用。
- 不要將大頭針等尖銳物放進軟管插入口。

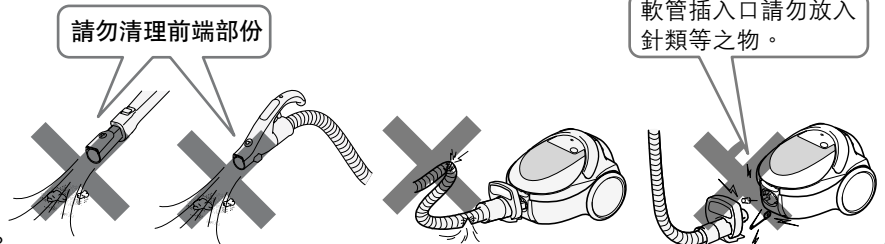

排氣口



- 請勿堵塞排氣口。
- 手與腳不要靠近排氣口。依排氣程度的不同、有時會燒傷。

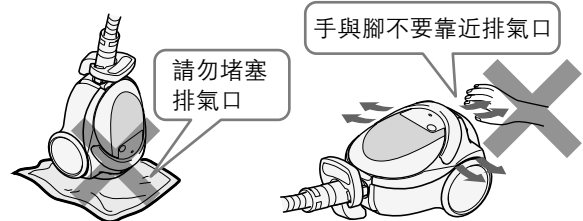

集塵紙袋



- 請務必使用日立牌集塵紙袋，以確保吸塵器使用之安全。使用日立牌以外的集塵紙袋，有可能會引發馬達起火冒煙的危險。

其他



- 請勿在著火性物品（汽油、石油精、香蕉水）附近使用。
- 請勿乘騎本體。
- 請勿接近煙火。

請勿乘騎本體



操作方式

1 拉出電源線，將電源插頭插入插座裡

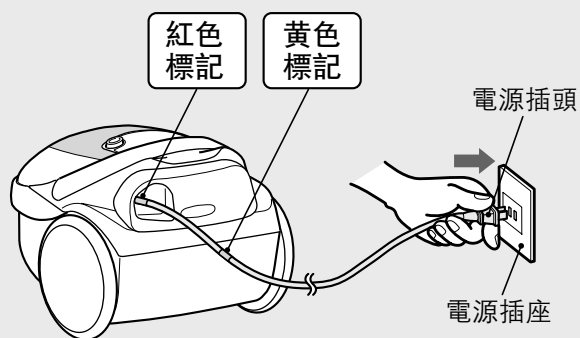

請注意

- 請不要將電源線拉出紅色標記以上的長度。
 - 使用延長線時，請不要和其他家電用品共用一個插座。
- 電源電壓太低時，本體的標警示燈有可能會提早閃爍或亮燈。 →11頁

2 調整延長管的長度

接上軟管、延長管、抗菌離子空氣刷頭
按下滑軌按鈕調整延長管的長度。

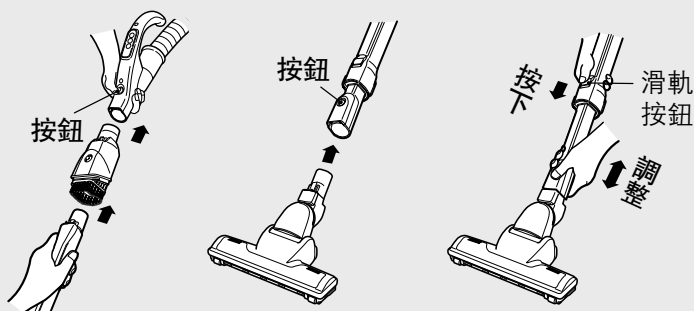

- 拆延長管與抗菌離子空氣刷頭時要邊壓按鈕邊拔出。

請注意

- 按下滑軌按鈕後、有時延長管會自動往回縮。

注意



在吸入口堵住下，
勿讓滑動鈕滑動
禁止 有時會因延長管
急縮而受傷。

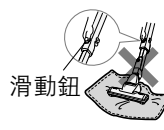

3 按壓運轉開關

1

強
清掃地毯或欲快速清掃時

弱
地板、榻榻米等必須使用弱的吸力時

標準
一般清掃時

- 每按一次「強/弱」開關，會依序切換「強」⇒「弱」⇒「強」。



2

想要停止運轉時

請注意

- 請不要讓把手控制受到撞擊或淋到水。
- 吸口阻塞時，請不要按操作開關。突然收縮軟管，本體有可能會翻覆。

清掃方法

根據不同種類的地板調整「抗菌離子空氣刷頭」

地毯

前後移動抗菌離子空氣刷頭。拉回時可以徹底清除污垢。

●地毯毛線被大量吸取時第一次使用時會吸掉很多地毯的邊毛、此種情形會隨著使用次數增加而遞減。

榻榻米

沿著縫線移動、可以避免傷到榻榻米。

地板

沿著木頭的組合線移動、可以避免刮到地板。

請注意

- 在不同種類地板上吸塵時、若其移動不順暢、請將開關切換至“弱”的狀態。
- 若是檜木等較軟的地板，請勿將抗菌離子空氣刷頭太用力壓在地板上，以免地板產生刮痕。
- 若輪子磨損、可能會刮傷地板。當輪子磨損時、請向經銷商洽詢。

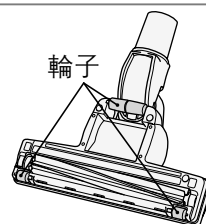

3D抗菌離子空氣刷頭的構造

床底下等低處的最裡面，也能清掃得乾乾淨淨。

另外、抗菌離子空氣刷頭可旋轉，連縫隙都能順暢清掃。

轉動手把，就能改變抗菌離子空氣刷頭的方向。

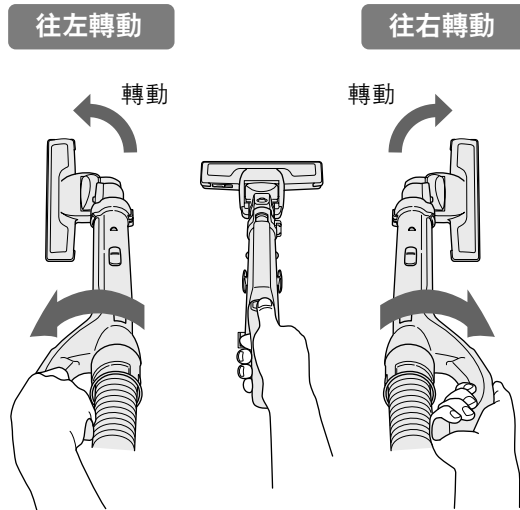
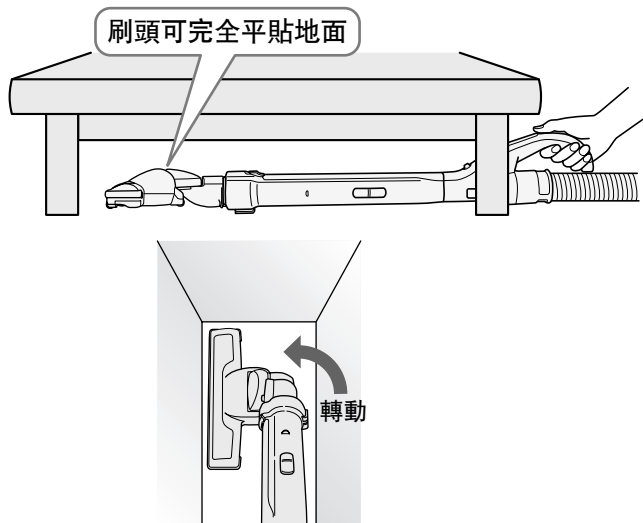

操作方式
清掃方法

關於抗菌離子空氣刷頭的抗菌旋轉刷

將抗菌離子空氣刷頭提高後，抗菌旋轉刷會停止轉動所以很安靜。
(也會有慢慢旋轉的情形)

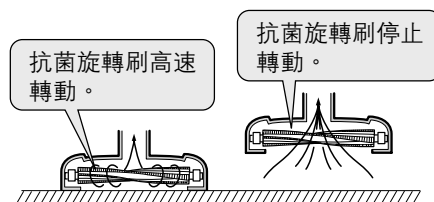

請注意

- 依地毯種類而異，抗菌旋轉刷會有不容易旋轉的情形。如有此情形 **強** 請切換到「強」。
藉由龍捲風旋轉流的吸入力將灰塵吸入。
- 薄地毯等被吸住，造成不容易吸到灰塵時，請將地毯的一角固定，再進行打掃。
- 抗菌旋轉刷在地板榻榻米上也會旋轉。

清掃方法(續)

萬用魔術毛刷

拆下抗菌離子空氣刷頭(或延長管)，萬用魔術毛刷就會跳出來。轉動萬用魔術毛刷可改變角度。將抗菌離子空氣刷頭(或延長管)安裝回原來位置，毛刷就會收進去。

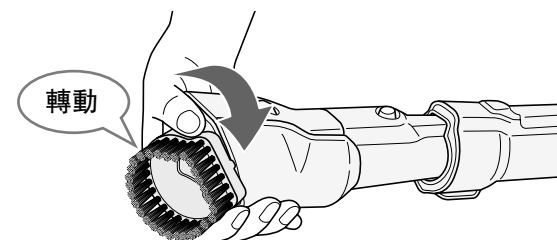

棚架平台

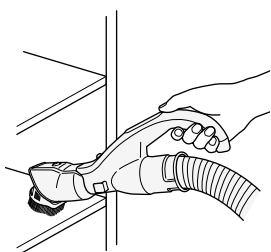

縫隙

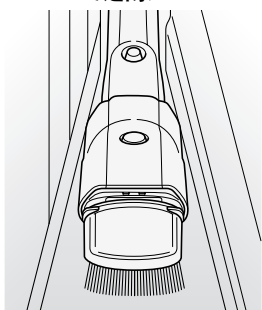

請注意

- 鋼琴等特別柔軟的地方請不要用力吸塵。以防止刮傷。

萬用魔術毛刷可連接在抗菌離子空氣刷頭處或把手處。

連接抗菌離子空氣刷頭處

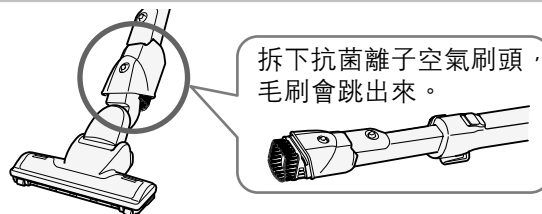

連接到把手處



萬用魔術毛刷安裝方法(使用中萬用魔術毛刷脫落時)

- 1 將導引插入溝對準旋轉導軌的頂端
- 2 邊按著萬用魔術毛刷邊使它旋轉

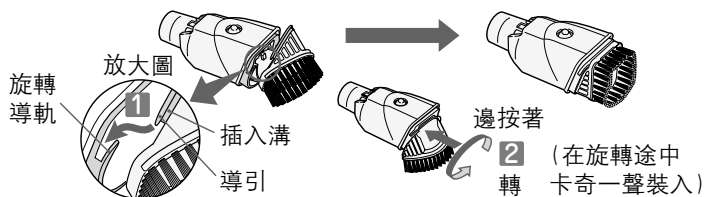

縫隙用吸口

清掃窄小縫隙或角落的吸口。

清掃房間的角落時

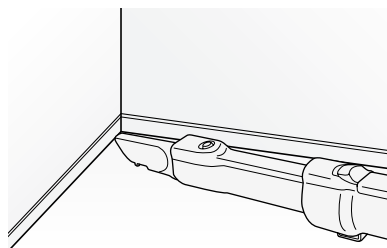

清掃沙發的角落時

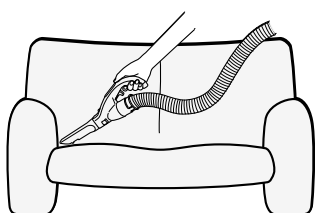

請栓進延長管或把手操作處來使用。

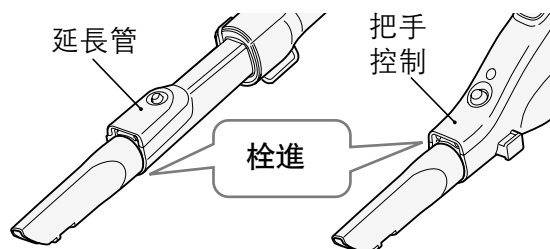

插入上下左右其中之一的掛鉤來收納。

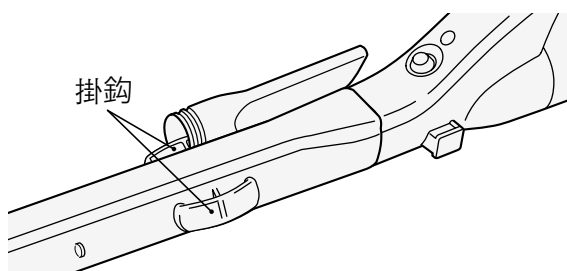

另售的便捷吸口

- 只要使用附屬的另售配件連接頭，就可配合使用另售的各式吸口。
配件請安裝在把手操作處或延長管後使用。

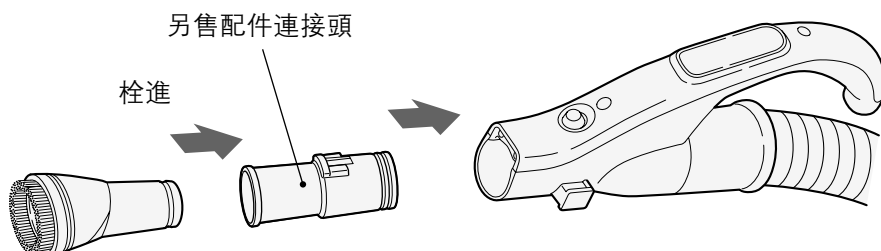

■ 棉被用吸口 (G-52)

吸取塵·灰塵·線屑等的吸口，不會損傷棉被。
(請使用「弱」運轉)。可水洗。

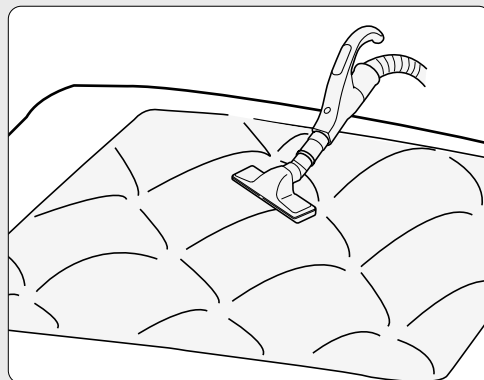
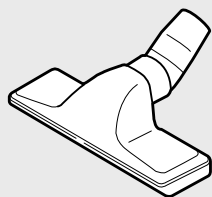

■ 棚架用毛刷吸口 (D-TJ2)

可改變毛刷吸口的角度，清掃棚架子上的灰塵。
可水洗。

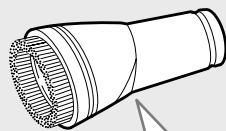

吸口的角度可以改變。

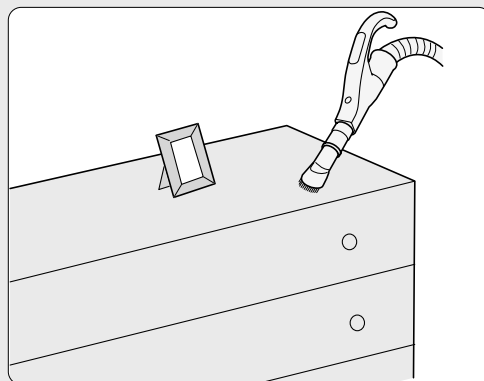
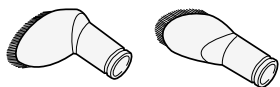

打掃後的整理

收線

收線時、請拿著插頭、邊按下收線按鈕的圖示。
()、一邊收線 (為了防止因收線跳動造成的損壞及刮傷傢俱。)

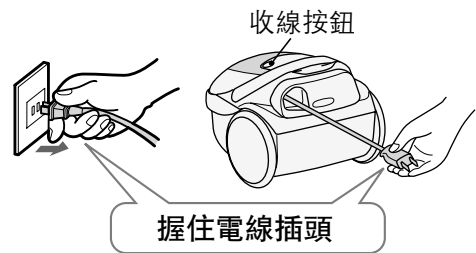

收納的方法

1 收縮延長管  8頁
後將管架插入安裝溝槽裡

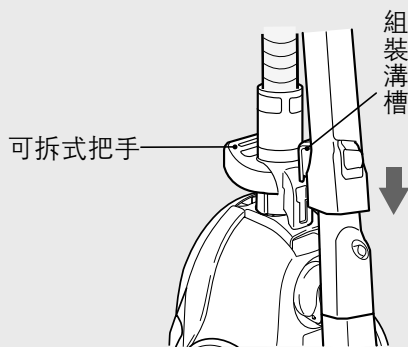

2 將軟管繞著
延長管捲起
來

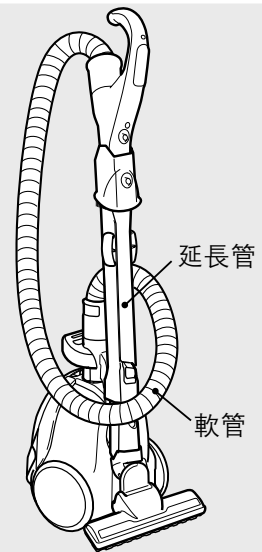

想要更不佔空間的收納時

1 將把手控制部的延長管拆下

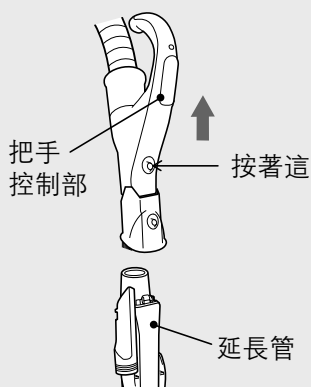

2 將軟管繞著延長管捲起
來、將直立勾插入組裝
孔位裏

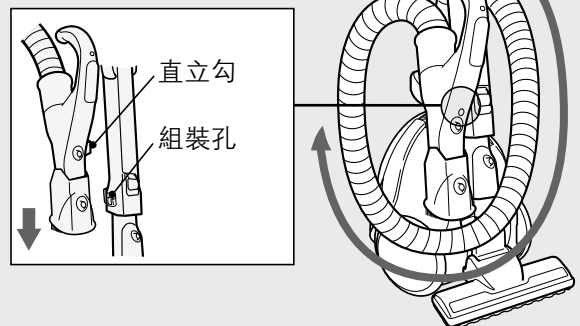

- 請注意**
- 請勿在直立整理的狀態下移動吸塵器。
軟管或延長管脫落的話很危險。
 - 請不要放置在暖爐或高溫的場所。
會造成軟管變形。
 - 請勿使用其他任何會使軟管變形的整理法。

垃圾傾倒方式

- 吸力變弱時，請確認「垃圾傾倒指示燈」。
「垃圾傾倒指示燈」會通知您，哪時需要更換集塵紙袋的標準。
- 請定期確認垃圾堆積的狀況。
有時會因垃圾種類的不同，「垃圾傾倒指示燈」不會閃爍

垃圾清除指示的確認方法

- 1 將開關設為「強」運轉
- 2 從地板上提起抗菌離子空氣刷頭

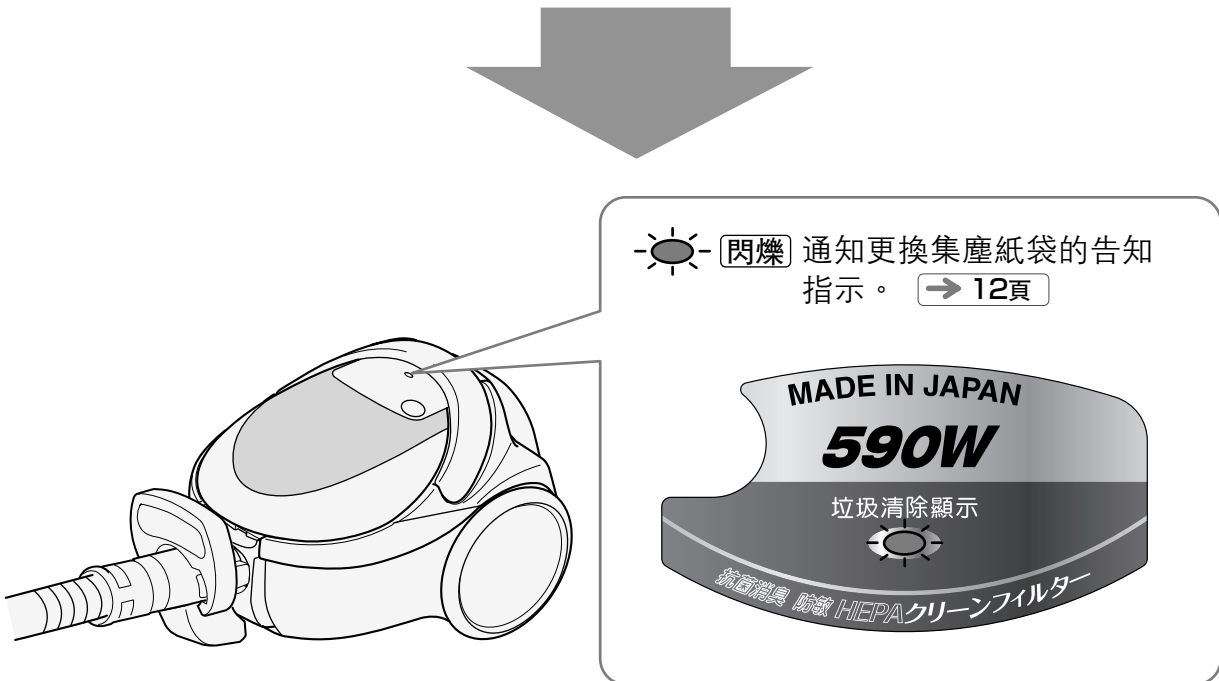

像這個時候...

- 吸細沙、塵土時
即使只有少量的垃圾、「垃圾清除指示」也有可能閃爍。
這時候，請更換集塵紙袋。
- 綿類垃圾多的時
即使垃圾滿了，「垃圾清除指示」也有可能不會閃爍。
所以請定期的確認塵垢積滿程度及更換集塵紙袋。
- 長毛地毯等異物阻塞吸口或使用縫隙用吸口的時候
由於吸入風量減少，因此不論垃圾量多寡，「垃圾清除指示」仍有可能會閃爍，請放心繼續使用。
- 在使用[標準]運轉，「垃圾傾倒指示燈」閃爍時，請轉換成「強」運轉來確認。
如果「垃圾傾倒指示燈」沒有閃爍的話，就可以繼續使用下去。
- 使用「弱」運轉時，「垃圾傾倒指示燈」不會閃爍。

垃圾傾倒方式(續)

更換集塵紙袋

清除垃圾的方式 (首先請將管子從本體拆下)

- 1** 將本體立起，在按下可動把手的狀態下，將上蓋打開

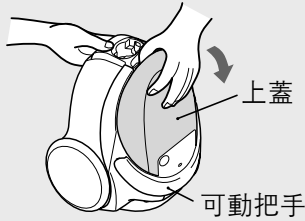

- 2** ①將鉤子（綠色）往如圖示的箭頭方向拉，
②將過濾網從鉤子拆下

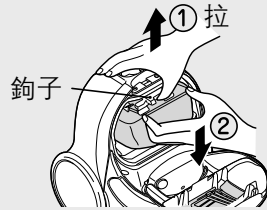

- 3** 將過濾網從導軌拉出後丟棄

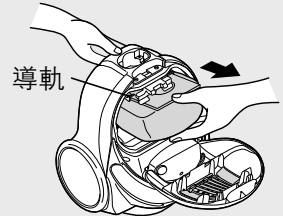

請注意 ●請慢慢取出，以避免垃圾掉出來。（如馬達部裡有垃圾，會導致故障。）

集塵紙袋的安裝方法

- 1** 厚紙板的缺口朝上，將厚紙板對準導軌的插入溝

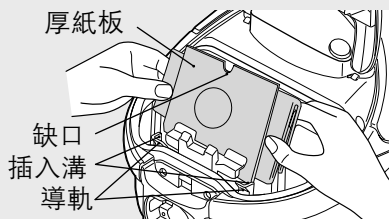

- 2** 沿著導軌的插入溝將厚紙板往箭頭方向壓入

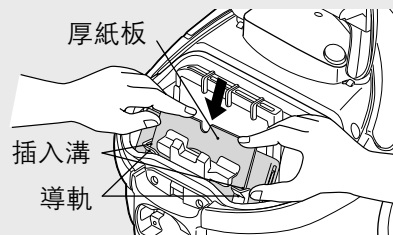

- 3** 兩手壓住厚紙板，確實鉤住鉤子的卡爪

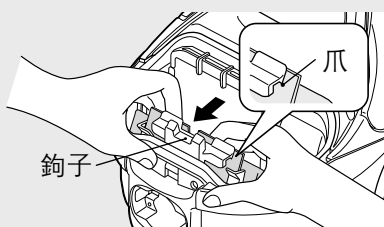

- 安裝的狀態（將厚紙板對準鉤子的安裝線）

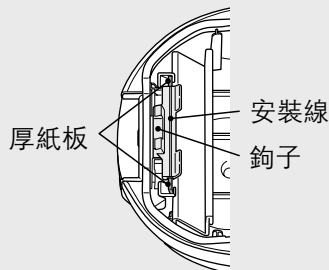

- 4** 在按下活動把手的狀態下，將上蓋蓋上

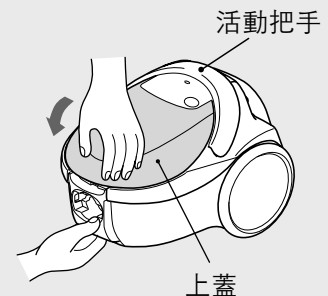

請注意 ●不安裝集塵紙袋，上蓋就蓋不上。如勉強用力壓，則有毀損上蓋之虞。

●請勿使用破損的集塵紙袋或重覆用。
垃圾跑進馬達裡會導致故障。

●集塵紙袋是功能零件。如使用本公司製造以外的集塵紙袋，有導致馬達冒煙、起火之虞。如使用本公司製造以外的過濾網，則無法保證因過濾網所導致的吸塵器性質、品質的不良的情形。對日立吸塵器，請務必使日立所製造的集塵紙袋。

保養

警告



進行保養時，請務必將電源插頭拔離插座，且勿以潮濕的手拔掉或插入。
●有導致觸電或受傷的情形。

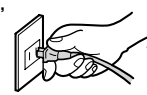

將手拭乾後

本體・附屬零件

- 將柔軟的布沾水或中性清潔劑擰乾後擦拭

請注意 ●揮發油、香焦水等，會導致變色變形等，請勿使用。

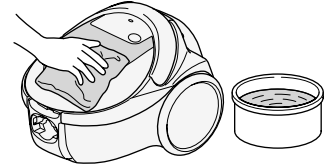

抗菌濾網

- 即使換了集塵紙袋，「垃圾傾倒指示燈」還是閃爍，吸力無法回復、或對髒污感到在意時，請清潔保養抗菌濾網。

- 1** 打開上蓋，提起安裝軟框，取出水藍色的抗菌濾網。

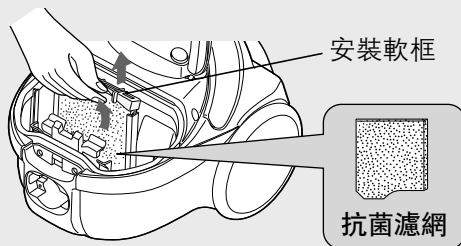

- 2** 輕揉水洗抗菌濾網，再輕拍去除水氣後，讓其自然風乾。



- 3** 提起安裝軟框，安裝抗菌濾網(注意濾網的安裝方向)。

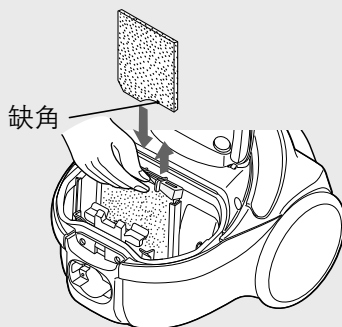

- 4** 把安裝軟框突起部分，依原來的方式插入側邊的安装框。

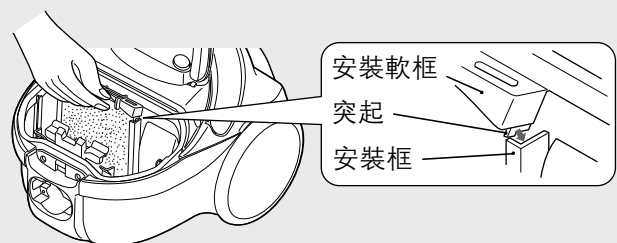

請注意

- 請不要使用石油、揮發性稀釋溶濟、酒精、洗潔濟、漂白濟等及洗衣機，清洗抗菌濾網。還有，請不要用吹風機等熱風吹乾濾網，有可能會造成性能降低或縮水。
- 水洗抗菌濾網後，請充分讓其風乾。未充分乾燥時，可能會造成馬達故障。
- 請務必安裝好抗菌濾網，再進行轉。垃圾跑進馬達裡，會造成故障。
- 欲更換抗菌濾網時，請聯絡購買的經銷店。

保養(續)

去過敏源抗菌消臭濾網

1 推開濾片壓板

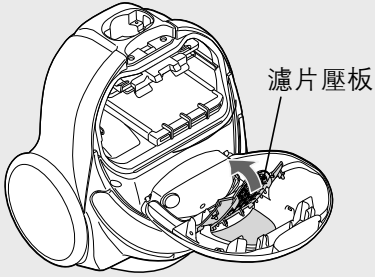

2 使用「縫隙用吸口」將附著在濾片上的灰塵吸掉。



請注意 ●請勿用水清洗濾片。

3 將壓板的爪一個一個的掛上並照原來的關閉。

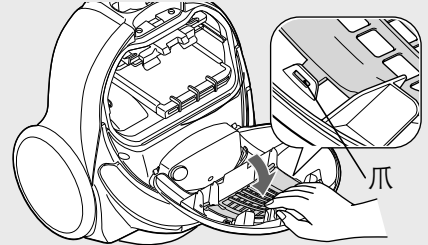

抗菌離子空氣刷頭

●吸力降低或覺得不乾淨時，請進行清潔保養。

●建議您一個月左右進行一次定期性的清潔保養。

若垃圾附著在抗菌旋轉刷、刷毛、輪子、空氣吸入口上，就會降低吸力。

請注意 ●請務必將抗菌離子空氣刷頭拆下後，再進行保養。

若使用縫隙用吸口來吸取垃圾會更加方便

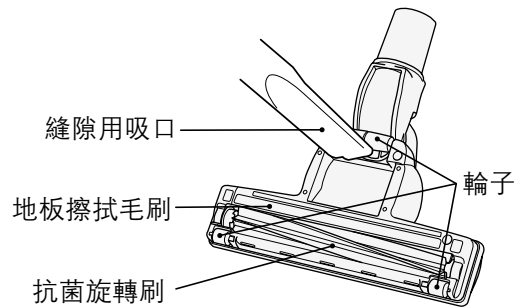
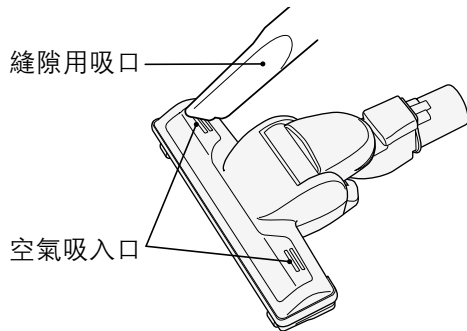

請注意 ●輪子磨損會有損傷地板之虞。
若有磨損，請洽詢所購買的銷售店。

請使用小鑷子等，將纏繞在輪子上的線頭等清除

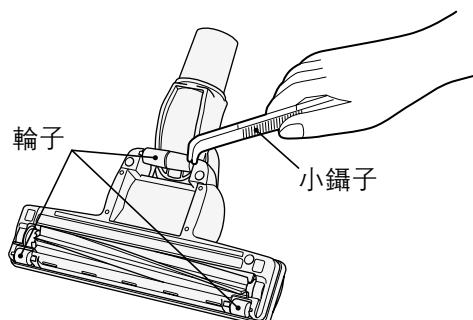

抗菌離子空氣刷頭水洗的方法

1 拆下抗菌旋轉刷、清除垃圾

1 將抗菌離子空氣刷頭反過來，推開拉桿，拆下刷架

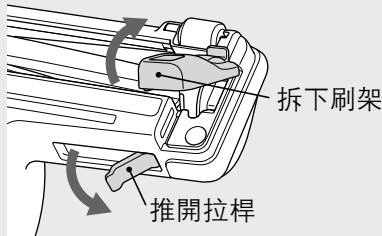

2 拆下抗菌旋轉刷

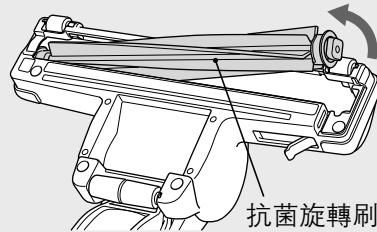

請用剪刀將纏繞的線頭等清除

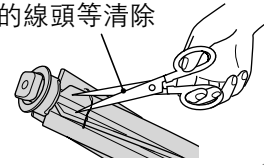

2 用水清洗抗菌離子空氣刷頭、刷架、抗菌旋轉刷、並去除水分

1 清洗各部品

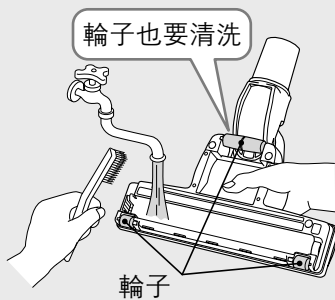

2 排水孔朝下，將抗菌離子空氣刷頭上下搖動去除水分

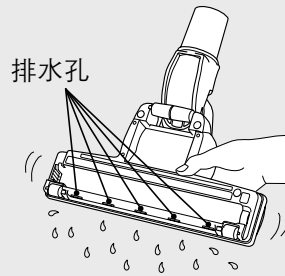

3 用乾布擦拭水分

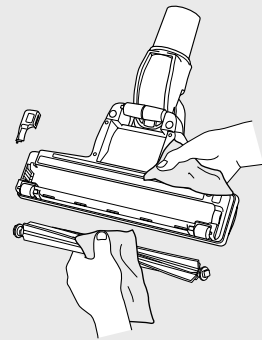

請注意 ●請勿使用清洗劑、漂白水等。還有、請勿使用硬毛的刷子清洗。
●水洗後進行陰乾，讓其充分的自然乾燥。請勿使用吹風機、暖氣機等進行乾燥。

3 抗菌離子空氣刷頭、刷架、抗菌旋轉刷確定已乾燥後，再安裝抗菌旋轉刷

1 將抗菌旋轉刷的軸承部位（黑側）對準溝槽

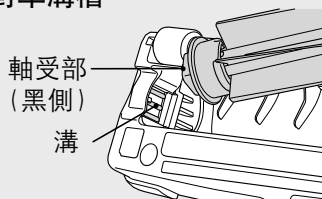

2 按照原來安裝

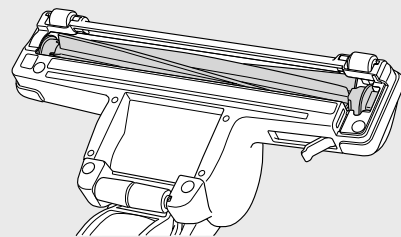

請注意 ●軸承部位請勿上油。

4 安裝刷架

1 爪片對準溝槽

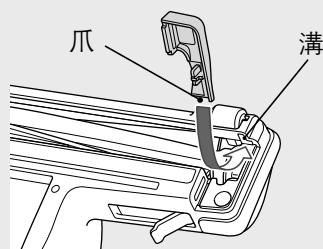

2 安裝刷架

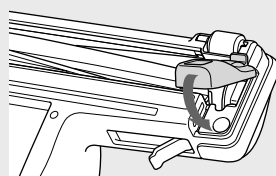

3 固定拉桿

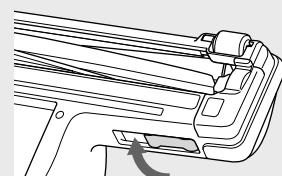

故障了嗎？

在委託修理之前

請再次檢查以下項目

本體無法運轉

有可能是保護裝置作動

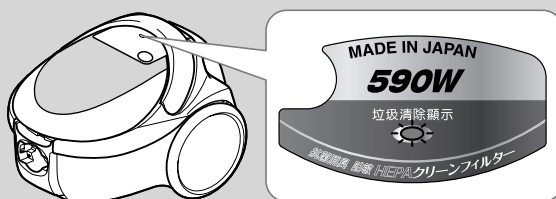

保護裝置

為了防止在「垃圾清除」指示燈亮的的狀態下繼續運轉，造成本體的馬達過熱，所以會自動變為「弱」運轉。還有如果在此狀態下繼續運轉，最後會自動停止運轉。

原因

集塵紙袋有灰塵阻塞
抗菌濾網有灰塵阻塞

在吸口阻塞的狀態下運轉

軟管・延長管有垃圾阻塞

按下「關」按鈕後，將電源插頭拔離插座

修理的方法

更換集塵紙袋，
抗菌濾網保養

→ 11~13頁

清除阻塞物

清除阻塞的灰塵

約60分鐘後

過熱保護裝置解除後，可再次使用

其他狀況

狀況	確認的部位	修理的方法	頁
吸力變弱、集塵紙袋垃圾未滿，但「垃圾傾倒指示燈」卻閃爍。	(1)集塵紙袋是否有阻塞?	(1)請更換新的集塵紙袋。	12頁
	(2)抗菌濾網上是否附著垃圾?	(2)請清潔保養濾網。	13頁
	(3)延長管、軟管接頭部分是否有垃圾阻塞?	(3)請去除垃圾。	—
	(4)抗菌離子空氣刷頭是否有垃圾阻塞?	(4)請去除垃圾。	14頁 15頁
	使用延長線、或和其他家電產品使用同一個插座，會因電源電壓不夠，造成「垃圾傾倒指示燈」提早閃爍。 請單獨使用標準15安培以上的插座。		—
運轉中吸力突然減弱，但只要等一陣子之後吸力即回復	<ul style="list-style-type: none"> • 是否有在吸除像會壓住或堵住吸嘴的薄地毯、長毛地毯之類的？ • 是否有在吸除像會壓住或堵住間隙用兼門框用吸嘴、便捷清潔刷的窗簾之類的？ 	<p>為防止馬達過熱，會自動抑制電力進行運轉。並非異常現象。</p> <ul style="list-style-type: none"> • 若吸力很難恢復，請按「停止開關」之後重新進行運轉。 • 恢復後，吸口請勿使力，輕輕滑動。 • 建議使用「標準開關」運轉。 	—
本體不會運轉	<ol style="list-style-type: none"> (1)插頭緊緊插在電源座上嗎？ (2)機身主體上的管線是否確實安裝？ 	<ol style="list-style-type: none"> (1)請將插頭牢牢地插在插座上。 (2)請確實安裝直到聽到「卡奇」一聲。 	6頁 2頁 3頁
抗菌離子空氣刷頭的抗菌旋轉刷不轉動或轉動有困難	<ol style="list-style-type: none"> (1)本體、軟管、延長管、抗菌離子空氣刷頭是否確實地裝置好了呢? (2)抗菌離子空氣刷頭能不能緊貼地板？ (3)抗菌旋轉刷、空氣吸入口等地方是否附著了垃圾？ 	<ol style="list-style-type: none"> (1)請確實地安裝好。 (2)一旦離開地面，抗菌旋轉刷系統就會停止運轉。 (3)請清除垃圾。 	2頁 3頁 7頁 14頁 15頁
電線無法全部收入或拉不出來	收拾電線向回捲收時、有發生扭曲之情形。按下收線按鈕、拉出電線至黃色記號處、調回扭曲處後、請再次捲收。		—
排氣或機身主體變暖（特別是夏天時）	利用空氣的流動來冷卻馬達、變暖並不是異常的情形。		—
萬用魔術毛刷的毛刷不能伸出	內部是否被塵垢堵塞住？	請清除塵垢。附著在毛刷上的塵垢請以「隙縫用兼門框用吸嘴」清除。	—
確認後還是有異常時		請勿自行拆修，請洽詢購買的經銷商	

規格

電 源	110V 60Hz	尺 寸	長288mm×幅256mm×高214mm
額定消耗電功率	1000W~約300W	標準附屬品	軟管..... 1 條 抗菌離子空氣刷頭 1 個 延長管..... 1 條
吸 入 功 率	590W~約80W		
集 塵 容 積	1.5L	附屬應用部件	萬用魔術毛刷 1 個 縫隙用吸口..... 1 個 可拆式把手 1 個 另售配件連接頭 1 個
質 量	4.6kg (含標準附屬品)		

進口商：日立家電(台灣)股份有限公司

台北市南京東路3段65號2樓 TEL：02-2516-0500

E-Mail服務意見信箱：servicemail@hsct.com.tw

日立家電網站：www.hsct.com.tw

維 修 服 務 中 心

台北	02-2771-8200
花蓮	03-852-9400
中壢	03-491-2219
台中	04-2220-1133
嘉義	05-236-1943
台南	06-260-6939
高雄	07-522-9100