

JVC

中文

数字媒体照相机

GZ-MC200

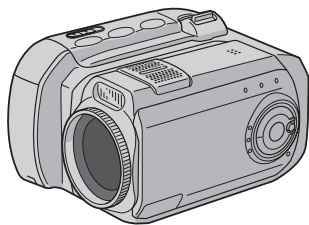

 **MASCOT
CAPSULE**



 **DOLBY
DIGITAL**

使用说明书

本说明书介绍照相机的基本操作。要获得更多信息，请参阅 CD-ROM 中以 HTML 格式提供的高级使用说明书。有关详细信息，请参阅第 32 页。

准备工作 **6**

基本操作
(记录和播放) **19**

菜单设定 **26**

参考信息 **32**

要取消演示，请将 "DEMO MODE" 设为 "OFF"。(☞ 第 26 页)

本照相机的主要特色

移动硬盘

相对于记录到 DV 磁带上的传统数字式视频摄像机，移动硬盘是一种新型插卡媒体，它可以延长高清晰度 MPEG2 视频记录的时间。(☞ 第 5 页)

各种记录媒体和模式

视频和静像可以记录到 CompactFlash 卡 (CF 卡) 和 SD 存储卡。移动硬盘 (配备) 或 Microdrive 是一种与 CF+ Type II 兼容的 CF 卡。

您可以为图像质量、图像尺寸、记录时间和电脑环境选择最适合的记录媒体和模式。(☞ 第 42 页)

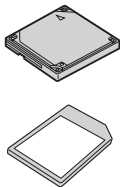

语音记录功能

本照相机可以在声频记录场合作为录音机使用。(☞ 第 24 页)

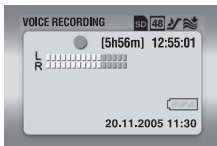

享用各种播放功能

不同于磁带操作，本照相机不用在倒带或快进操作上花时间，播放简单方便。

还具备播放列表、播放效果和其他功能，可以尽享各种不同播放类型。(请参阅 CD-ROM 中的高级使用说明书。(☞ 第 32 页)



在电脑上编辑文件

USB 2.0 可以将视频和静像平滑地传送到电脑。使用捆带的 Cyberlink 软件，您可以方便地编辑视频和建立自己的 DVD。(请参阅“软件安装及 USB 连接指南”。)



直接打印

如果您的打印机与 PictBridge 兼容，则通过使用 USB 电缆将照相机直接连接打印机，可以方便地打印静像。(请参阅 CD-ROM 中的高级使用说明书。(☞ 第 32 页)

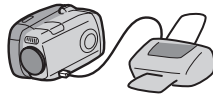

亲爱的顾客，

感谢您购买此款数字式照相机。在使用之前，请仔细阅读说明书第3页至第4页上的使用安全注意事项，以保证安全使用本产品。

安全注意事项

小心：为预防火灾或电击，切勿使本机淋雨或受潮。

警告：

- 若发现摄像机或交流电源适配器发出烟雾或异味，应立即拿出电池盒，或者拔出电源插头。如果此时继续使用本摄像机或交流电源适配器，将会导致火灾或电击。请与 JVC 经销商联系。切勿尝试自行修复。
- 为预防电击，请勿擅自打开机壳。机内无用户可修的零件。检修时请找特约技术人员。
- 在您长时间不用交流电源适配器时，建议您从交流电源插座上拔下电源电线。
- 在某些地区，请根据交流电源墙壁插座类型使用转换插头。

警告：

为防电击或损坏本机，先将电源电线的小头紧紧插入交流电源适配器直到不再松动，然后将电源电线的大头插入交流电源插座。

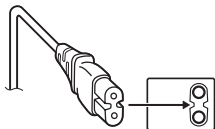
**警告：**

- 本照相机适用于 PAL 制式的彩色电视信号。它不能在其他标准的电视机上进行播放。但是，可在任何地方进行实况拍摄并用液晶监视器播放。
- 请使用 JVC BN-VM200U 电池组，可将其充电或由交流电源插座为照相机供电，应使用所附的宽电压交流电源适配器。（各国的交流电源插座设计可能不同，须配备适当的转换适配器。）

注意：

- 额定值牌（系列号码牌）和安全警告位于主机的底部和/或背面上。
- 交流电源适配器的额定信息和安全警告位于其上部和下部。

不要将镜头直接对向太阳。否则会损伤眼睛并导致内部电路出现故障。还可能引起火灾或电击的危险。

警告！

下列注意事项关系到对照相机及用户的可能损害。

抓着液晶监视器携带或拿持照相机时，会摔落本机，或引起故障。

不要在不平稳的平面上使用三脚架。否则可能翻倒而使照相机严重受损。

警告！

最好不要把照相机接在电缆（音频 / 视频、S 视频等）上或将本机放在电视机顶面上，否则不小心勾到电缆则会使照相机摔落而受损。

将本机安装在橱柜或架子上时，为了空气流通，使机器四周保留充分的间隙（两侧、上部及后面各10 cm 以上）。

请勿堵塞透气孔。

（如果透气孔被报纸或布等堵塞，将影响散热。）

请将本机远离明火，如点燃的蜡烛等。

处理蓄电池时，应充分考虑环境问题。请务必严格遵守当地有关蓄电池处理的规则及法律。

请勿将本机置于高湿度的环境下或溅上水滴。

请勿在浴室或多水的地方使用本机。

而且，请勿将充满水或液体的物品（化妆品及药剂、鲜花瓶、盆栽植物、杯子等），放在本机的上面。

（如果水或液体侵入本机，可能引起火灾或触电。）

使用本照相机须知

本照相机是专为微型硬盘、CF 卡和 SD 卡而设计的。

移动硬盘（配备）或 Microdrive 是一种与 CF+ Type II 兼容的 CF 卡。

本照相机用兼容于 SD-VIDEO 格式的 MPEG2 格式记录视频。

请不要忘记本照相机是不与其他数字式视频制式兼容的。

请不要忘记本照相机仅适于用户个人使用的目的。

任何未经许可的商业使用都是受禁止的。（即使是摄录个人欣赏用的影片、表演或展览，您最好事先获得准许。）

在进行重要的录像之前，请一定先进行一次试录。

播放试录的录像，来验证是否正确地录制了声音和图像。

同时请您阅读第 37 至 39 页上的“注意事项”。

- 经杜比实验室（Dolby Laboratories）许可制造。“Dolby”杜比和双“D”标志是杜比实验室的商标。
- Microdrive® 是 Hitachi Global Storage Technologies 公司在美国和/或其他国家的注册商标。



MascotCapsule 是日本 HI CORPORATION 的注册商标。

Copyright © 2001 HI CORPORATION. All rights reserved.

- 本使用说明书中的其他产品和公司名称是各所有者的商标和（或）注册商标。

移动硬盘

移动硬盘是一种精密电子装置。请小心处置。

当心外部震动或压力

- 从照相机取出磁盘之后，将其插入提供的保护盒中存放。
- 切勿按压盖子。
- 切勿让磁盘受到振动或突然震动。当拍摄或播放时特别要注意避免突然震动。
- 请勿粘上贴条或写标签。
- 请勿对磁盘外壳施加强力。另外，请勿将其放入您的裤袋或其他会受到压力的位置。



温度注意事项

- 当照相机内部温度上升或在寒冷地方使用时，为正确记录或播放，照相机的保护电路可能起作用。(☞ 第 36 页)
- 长时间使用时，照相机和移动硬盘可能发热。但这不是故障。
- 长时间使用时，磁盘可能发热。因此，请勿立即从照相机取出磁盘。

其他注意事项

- 湿气凝结可导致驱动器损坏。如果驱动器上溅水，使用之前请务必让其完全变干。
- 切勿在有强烈静电或电气噪声的地方使用、更换或存放磁盘。
- 在拍摄、播放或在其他访问记录媒体时，请勿关闭照相机电源或取出电池或断开交流电源适配器。
- 切勿将记录媒体放在有强烈磁场或释放强烈电磁波的物体附近。

- 因驱动器必须正确读写数据，当照相机发热（如在连拍时）或在寒冷地方使用照相机而变冷时，可能无法使用照相机拍摄。要修正此问题，请按画面上显示的消息操作。(☞ 第 36 页)
- 为保持高性能，请定期使用电脑检查磁盘（检查错误）。使用 USB 电缆将照相机连接电脑，然后使用与普通本地磁盘（C 盘驱动器）相同的程序对移动硬盘执行检查。请参阅电脑磁盘检查的使用说明书。
- 定期清理磁盘以保持高性能。(☞ 第 27 页)

另外阅读第 38 页上的“记录媒体”。







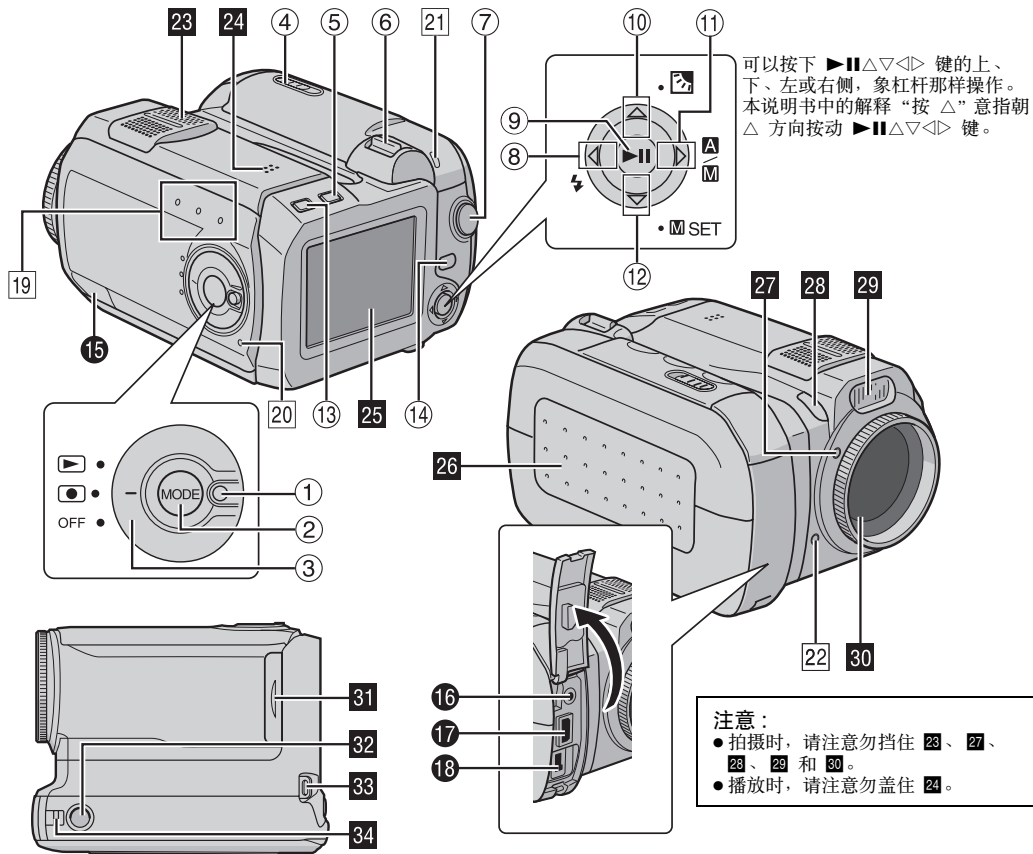









丢弃或转让移动硬盘时要小心。

在照相机上格式化或删除记录的数据时，这只是修改了文件管理信息，并未完全删除数据。当丢弃或转让移动硬盘时，为防止因泄露敏感信息导致的问题，顾客非常有必要负责删除所有记录的数据。删除数据的一些推荐方法包括，使用市售数据删除程序或使用锤子或强烈磁场物理地或磁性破坏硬盘上的数据，使其无法读取。JVC 对任何私人数据泄露概不负责。

索引



控制键



- ① 锁定按键 (☞ 第 19 页)
- ② 模式键 [MODE] (☞ 第 19 页)
- ③ 电源开关 [OFF, , - ④ 电池 / CF 插卡舱盖打开开关 [OPEN] (☞ 第 14, 16 页)
- ⑤ 删除键 [] (☞ 第 21, 23, 24 页)
- ⑥ 变焦杆 [T/W] (☞ 第 20 页)
扬声器音量控制 (☞ 第 21 页)
- ⑦ 记录开始 / 停止按键 (☞ 第 20 页)
- ⑧ 后向搜索键 [] (☞ 第 21 页)
左按键 [] (☞ 第 26 页)
闪光按键 [] (用来改变闪光模式。请参阅高级使用说明书。☞ 第 32 页)
- ⑨ 播放 / 暂停键 [] (☞ 第 21 页)
- ⑩ 后跳键 [] (☞ 第 21 页)
调高键 [] (☞ 第 26 页)
背光补偿键 [] (用于背光补偿。请参阅高级使用说明书。☞ 第 32 页)
- ⑪ 前向搜索键 [] (☞ 第 21 页)
右按键 [] (☞ 第 26 页)
自动 / 手动模式开关 [] (☞ 第 19 页)
- ⑫ 前跳键 [] (☞ 第 21 页)
调低键 [] (☞ 第 26 页)
手动设定键 [] (☞ 第 31 页)
- ⑬ 信息键 [INFO] (用来显示文件信息。请参阅高级使用说明书。☞ 第 32 页)
- ⑭ 菜单按键 [MENU] (☞ 第 26 页)

接口

接口位于盖的下方。

- ⑮ USB (通用串行总线) 接口 (请参阅软件安装和 USB 连接指南。)
- ⑯ 耳机接口 [] (☞ 第 13 页)
- ⑰ S 视频 / 音频 / 视频输出接口 [AV] (☞ 第 25 页)
- ⑱ 直流电源输入接口 [DC] (☞ 第 14 页)

指示灯

- ⑲ 模式灯 [ (视频)、 (静像)、 (语音)] (☞ 第 19 页)
- ⑳ 电源 / 充电指示灯 (☞ 第 14, 19 页)
- ㉑ 存取指示灯 (当存取任何文件时均会亮起或闪烁。在记录或播放期间存取文件时, 请勿关闭电源或取出电池组 / 交流电源适配器。)
- ㉒ 计数信号灯 (进行记录时亮起。☞ 第 20 页)

其他部分

- ㉓ 立体声麦克风
- ㉔ 扬声器 (☞ 第 21 页)
- ㉕ 液晶监视器
- ㉖ 电池 / CF 插卡舱盖 (☞ 第 14, 16 页)
- ㉗ 闪光灯感应器
- ㉘ 照相机感应器
- ㉙ 闪光灯
- ㉚ 镜头
- ㉛ SD 插卡舱盖 [MEMORY CARD] (☞ 第 16 页)
- ㉜ 三脚架固定槽
- ㉝ 手带眼孔 (☞ 第 12 页)
- ㉞ 镜头盖眼孔 (☞ 第 12 页)

液晶监视器上的指示

记录视频和静像时

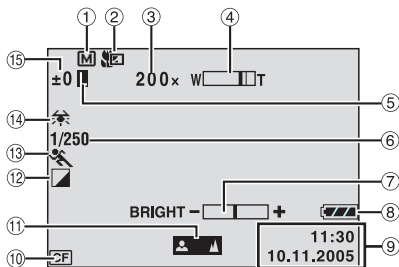

- ① 手动模式指示 (☞ 第 19 页)
 - ② 远近距模式指示 (☞ 第 28 页)
 - ③ 近似变焦比 (☞ 第 20, 28 页)
 - ④ 变焦指示 (☞ 第 20, 28 页)
 - ⑤ 光圈锁定指示 (锁定光圈时出现。请参阅高级使用说明书。☞ 第 32 页)
 - ⑥ 快门速度 (☞ 第 31 页)
 - ⑦ 亮度控制指示 (☞ 第 27 页)
 - ⑧ 电池指示
 - ⑨ 日期/时间 (☞ 第 27 页)
 - ⑩ 选择媒体指示 (☞ 第 17, 27 页)
 - ⑪ 手动聚焦调整指示 (☞ 第 31 页)
 - ⑫ 效果模式指示 (☞ 第 31 页)
 - ⑬ 程序自动曝光模式指示 (☞ 第 31 页)
 - ⑭ 白平衡指示 (☞ 第 31 页)
 - ⑮ ±: 曝光调节指示 (☞ 第 31 页)
- ☞: 背光补偿指示 (进行背光补偿时出现。请参阅高级使用说明书。☞ 第 32 页)
- ☞: 点曝光控制指示 (进行点曝光控制时出现。请参阅高级使用说明书。☞ 第 32 页)

仅在记录视频时

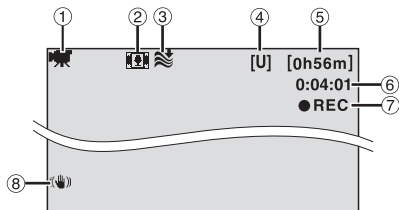

- ① 模式指示 (☞ 第 19 页)
- ② 广角模式指示 (☞ 第 28 页)
- ③ 风声去除指示 (☞ 第 28 页)
- ④ 图像质量: [U] (超精细)、[F] (精细)、[N] (标准)、[E] (经济) (☞ 第 28 页)
- ⑤ 剩余时间 (☞ 第 20, 42 页)
- ⑥ 计时器 (☞ 第 27 页)
- ⑦ ●REC: (在记录时出现。) (☞ 第 20 页)
- II: (在记录待机模式时出现。) (☞ 第 20 页)
- ⑧ 数字图像稳定器 (DIS) (☞ 第 28 页)

仅在记录静像时

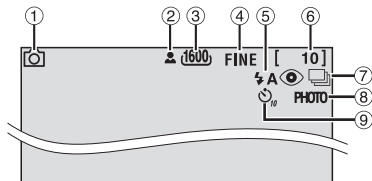

- ① 模式指示 (☞ 第 19 页)
- ② : 聚焦图标 (☞ 第 22 页)
- ③ 图像尺寸: 1600 (1600 x 1200), 1280 (1280 x 960), 1024 (1024 x 768), 640 (640 x 480) (☞ 第 29 页)
- ④ 图像质量: FINE (精细) 和 STANDARD (标准) (☞ 第 29 页)
- ⑤ 闪光指示 (使用闪光模式时出现。请参阅高级使用说明书。☞ 第 32 页)
- ⑥ 剩余拍摄张数 (☞ 第 42 页)
- ⑦ 连续拍摄模式 (☞ 第 22 页)
- ⑧ 拍摄图标 (☞ 第 22 页)
(在拍摄时出现。)
- ⑨ 自拍定时记录指示 (☞ 第 29 页)

在录音时

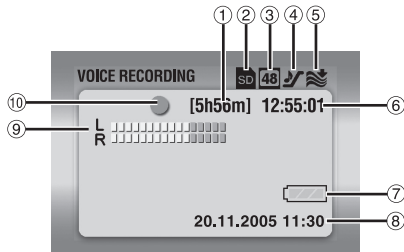

- ① 剩余时间 (☞ 第 43 页)
- ② 选择媒体指示 (☞ 第 17, 27 页)
- ③ 音质: 48 (精细)、16 (标准)、8 (经济) (☞ 第 30 页)
- ④ 记录等级: (高)、 (中)、 (低) (☞ 第 30 页)
- ⑤ 风声去除指示 (☞ 第 28 页)
- ⑥ 计时器
- ⑦ 电池指示
- ⑧ 日期/时间 (☞ 第 27 页)
- ⑨ 麦克风风输入音量指示
- ⑩ 记录模式
 - : 记录
 - : 记录 - 待机

仅在视频播放时

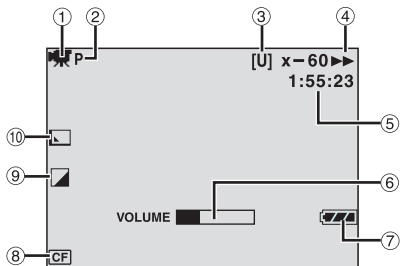

- ① 模式指示 (☞ 第 19 页)
- ② 播放列表播放指示 (播放播放列表时出现。请参阅高级使用说明书。☞ 第 32 页)
- ③ 图像质量: [U] (超精细)、[F] (精细)、[N] (标准)、[E] (经济) (☞ 第 28 页)
- ④ 播放模式 (☞ 第 21 页)
 - ▶ : 播放
 - ⏸ : 暂停
 - ▶▶ : 前向快速搜索
 - ◀◀ : 后向快速搜索
 - ▶▶▶ : 前向慢放
 - ◀◀◀ : 后向慢放
 - (左边的数字显示速度。)
- ⑤ 计时器 (☞ 第 27 页)
- ⑥ 音量指示
- ⑦ 电池指示
- ⑧ 选择媒体指示 (☞ 第 17, 27 页)
- ⑨ 效果模式指示 (☞ 第 31 页)
- ⑩ 划变/渐变效果指示 (☞ 第 29 页)

在播放静像时

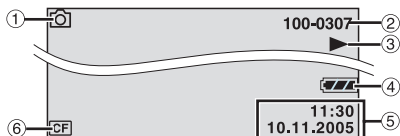

- ① 模式指示 (☞ 第 19 页)
- ② 文件夹/文件号码
- ③ ▶ : 幻灯片放映 (☞ 第 23 页)
- ④ 电池指示
- ⑤ 日期/时间 (☞ 第 27 页)
- ⑥ 选择媒体指示 (☞ 第 17, 27 页)

在播放声音时

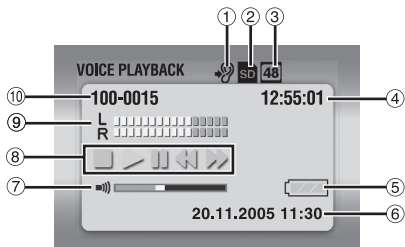

- ① 播放速度: ♪ (正常)、♪♪ (快)、♪♪♪ (慢) (☞ 第 30 页)
- ② 选择媒体指示 (☞ 第 17, 27 页)
- ③ 音质: 48 (精细)、16 (标准)、8 (经济) (☞ 第 30 页)
- ④ 计时器
- ⑤ 电池指示
- ⑥ 日期/时间 (☞ 第 27 页)
- ⑦ 音量指示
- ⑧ 播放模式 (☞ 第 24 页)
 - ▶ : 播放
 - ▶▶ : 前向快速搜索
 - ◀◀ : 后向快速搜索
 - ⏸ : 暂停
 - : 停止
- ⑨ 记录等级指示
- ⑩ 文件夹/文件号码

配备的附件

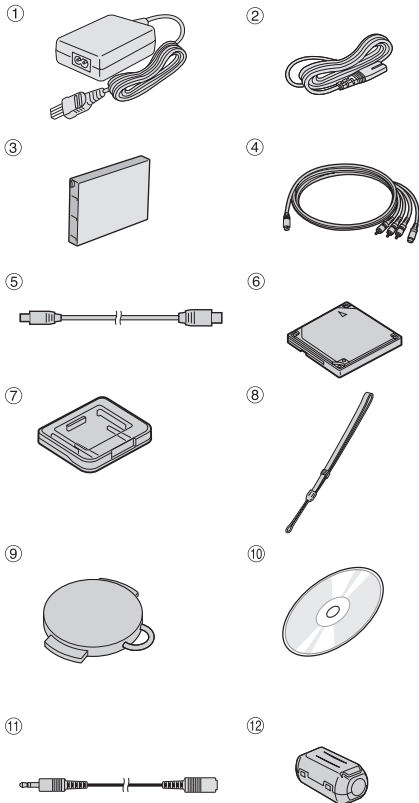

- ① 交流电源适配器 AP-V14E 或 AP-V14AC
- ② 电源线
- ③ 电池组 BN-VM200U
- ④ S 视频/音频/视频电缆
- ⑤ USB 电缆
- ⑥ 移动硬盘 (4 GB)
- ⑦ 移动硬盘的护壳
- ⑧ 手带 (如何装接请参阅第 12 页)
- ⑨ 镜头盖 (如何安装请参阅第 12 页)
- ⑩ CD-ROM
- ⑪ 音频延长电源 (用于选购的耳机, 如何装接请参阅第 13 页)
- ⑫ 电缆芯线过滤器 (如何安装请参阅第 13 页)
 - 大: S 视频/音频/视频电缆
 - 中: USB 电缆
 - 小: 音频延长电缆和交流电源适配器线

注意：

- 为维持照相机最佳性能, 提供的电缆可能配备一个或多个芯线过滤器。如果电缆仅有一个芯线过滤器, 应将最接近过滤器的那端连接照相机。
- 请务必使用配备的电缆来连接。切勿使用任何其他电缆。
- 某些地区提供这种转换插头。请根据交流电源墙壁插座类型来使用它。

装接手带

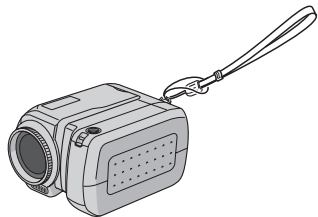

1 将手带端头穿过眼孔。

2 将另一端穿过绳圈。

注意：

携带照相机时，请将手臂穿过手带以防止掉落照相机。滑动扣子使手带系牢在手腕上。

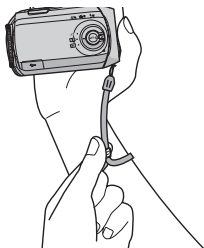

安装镜头盖

为保护镜头，请按图示将配备的镜头盖安装到照相机。

注意：

为确保镜头盖正确盖住，请务必使盖子平盖照相机。

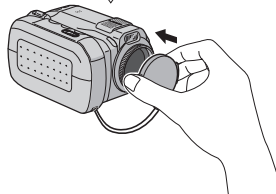
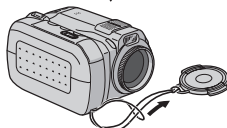
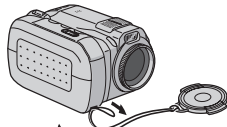

安装芯线过滤器

将芯线过滤器安装到电缆。芯线过滤器能减少干扰。

1 松开芯线过滤器两端的制动器。



2 将电缆穿过芯线过滤器，在电缆插头与芯线过滤器之间保留约 3 cm 电缆。

S 视频/音频/视频电缆

如图所示，将电缆在芯线过滤器外缠绕一圈。

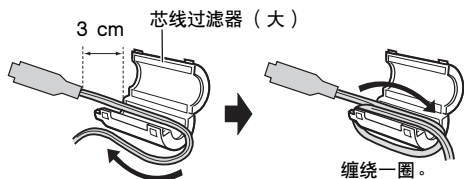

USB 电缆、音频延长电缆和交流电源适配器线
如图所示，将电缆在芯线过滤器外缠绕两圈。

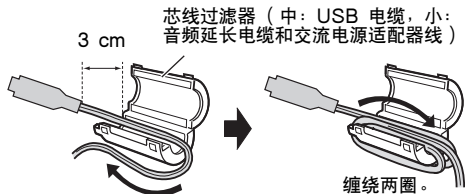

● 绕紧电缆，使其不松弛。

3 合上芯线过滤器，直到发出咔哒声关闭。

S 视频/音频/视频电缆

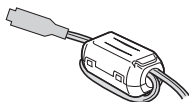

USB 电缆、音频延长电缆和
交流电源适配器线

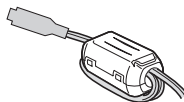

准备工作

注意：

- 请注意不要损伤电缆。
- 连接电缆时，将有芯线过滤器的一端连接照相机。

如何使用音频延长电缆

使用选购的耳机时，将其连接至所提供的音频延长电缆（装有芯线过滤器），然后将音频延长电缆连接至照相机。芯线过滤器能减少干扰。

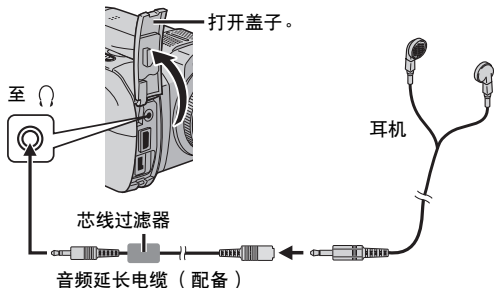

电源

本照相机的双电源系统允许您选择最适宜的电源。勿将所配备的电源单元使用在其他设备上。

给电池组充电

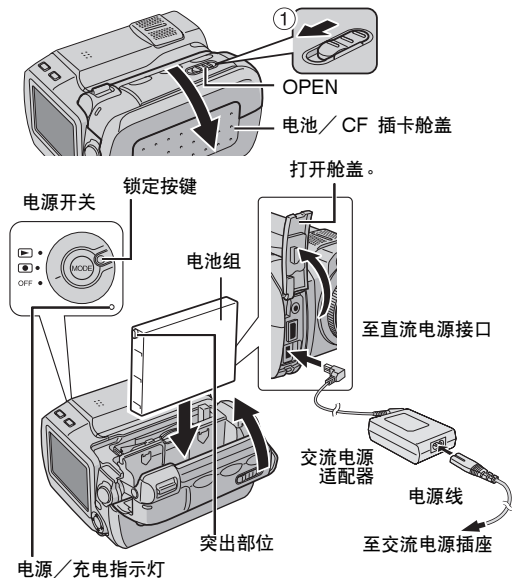

- 1 按住开关上的锁定按键，将电源开关设为 OFF。
- 2 沿箭头 ① 方向滑动并抓住 OPEN，然后打开电池/CF 插卡舱盖。
- 3 如图所示，将电池组用力插入电池组支架，直至锁定到位。
- 4 用力关闭电池/CF 插卡舱盖，直至锁定到位。
- 5 将交流电源适配器与照相机连接，然后将电源线与交流电源适配器连接。
- 6 将电源线插入交流电源插座。照相机上的电源/充电指示灯闪烁，指示开始充电。
- 7 当电源/充电指示灯熄灭时，充电完成。从交流电源插座拔下电源线。从照相机断开交流电源适配器。

卸下电池组

打开电池/CF 插卡舱盖，沿箭头 ② 方向滑动 BATTERY，取出电池组。

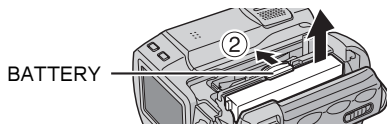

电池组	充电时间
BN-VM200U (配备)	大约 1 小时 35 分钟

注意：

- 建议本照相机只使用原装的 JVC 电池。使用非 JVC 品牌的普通电池可能损坏内部充电电路。
- 如果电池组上有保护盖，先将其去除。
- 第一次给电池组充电或在长期不用之后给电池组充电，电源/充电指示灯可能不亮。在这种情况下，从照相机取出电池组，然后尝试再次充电。
- 如果完全充电后电池的工作时间仍然非常短，则电池寿命已近结束，需要更换电池。请购买新的电池组。
- 因为交流电源适配器在内部处理电能，所以使用中会发热。请务必只在通风良好的地方使用。

使用电池组

执行“给电池组充电”中的步骤 **2 - 4**。

最长连续记录时间

电池组	记录时间
BN-VM200U（配备）	1 小时 5 分钟

注意：

- 在以下条件记录时间会大大缩短：
 - 重复使用变焦或记录待机模式。
 - 重复使用播放模式。
- 在长时间使用之前，建议准备可维持比预定记录时间多 3 倍的足够电池组。

使用交流电源

按图示将交流电源适配器连接照相机。（[☞](#) 第 14 页）

注意：

配备的交流电源适配器可自动在 110 V 到 240 V 交流电源范围之间选择电压。

注意：

- 在断开电源之前，请确定照相机电源已经关闭。否则可导致照相机故障。
- 如果因静电放电导致故障，应当中断电源复位设备。

关于电池

危险！ 请勿试图拆解电池，或者将其暴露在火焰或高温下，否则可能引起火灾或爆炸。

警告！ 请勿让电池或其端子接触金属，否则可能引起短路甚至火灾。

锂离子电池的优点

锂离子电池组体积小，但电能容量大。但如果暴露在低温（低于 10°C）下，其使用寿命会变短，甚至可能停止工作。如果发生这种情况，请将电池组放入您的口袋或其他温暖地方片刻，然后重新装入照相机。

插入/取出 CF 卡

您可以在 CF 插槽中使用 CF 卡（袖珍闪存卡）作为记录媒体。

移动硬盘（配备）或微型硬盘是 CF 卡的一种。有关推荐的媒体，请参阅第 42 页。

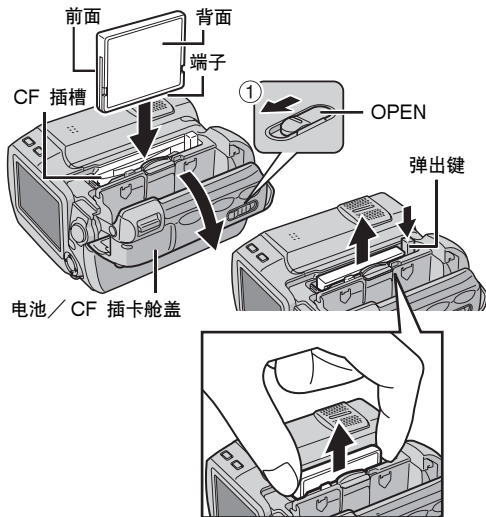

1 确保照相机电源关闭。

2 沿箭头 ① 方向滑动并抓住 OPEN，然后打开电池/CF 插卡舱盖。

3 如图所示，当弹出键伸出时，推一下它。

- 按键被推入。

4 要插入 CF 卡，按图示用力插入它。

要取出 CF 卡，推两下弹出键。

- 推一下时弹出键伸出。再次推弹出键弹出 CF 卡。

5 用力关闭电池/CF 插卡舱盖，直至锁定到位。

注意：

- 阅读关于 CF 卡的注意事项。（☞ 第 38 页，“记录媒体”）
- 使用新的 CF 卡之前，必需格式化 CF 卡。（☞ 第 27 页）

注意：

- 请勿在照相机电源打开时插入或取出 CF 卡，否则可能损坏 CF 卡，或者导致照相机无法识别 CF 卡是否已安装。
- 请勿挤压 CF 卡的外盖。



插入/取出 SD 卡

您可以在 SD 插槽中使用 SD 卡作为记录媒体。有关推荐的媒体，请参阅第 42 页。

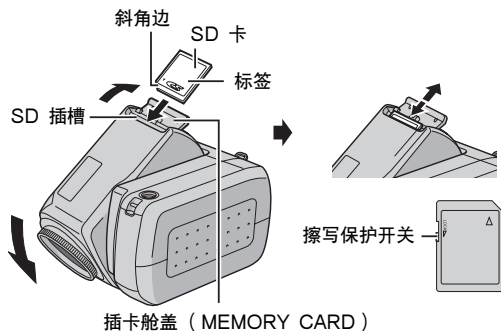

1 确保照相机电源关闭。

2 打开插卡舱盖（MEMORY CARD）。

3 插入 SD 卡时，从其斜角边一侧用力插入。
要取出 SD 卡，推一下它。SD 卡退出照相机后，将其拉出。

• 请勿触摸标签背面的端子。

4 关闭插卡舱盖。

保护珍贵文件

沿“LOCK”方向滑动 SD 卡一侧的擦写保护开关。这可防止 SD 卡的记录被覆盖。要在该 SD 卡上记录，插入之前将开关滑回“LOCK”的对面位置。

注意：

使用新的 SD 卡之前，必需格式化插卡。(☞第 26, 27 页)



注意：

请勿在照相机电源打开时插入或取出 SD 卡，否则可能损坏 SD 卡，或者导致照相机无法识别 SD 卡是否已安装。

选择记录媒体

在开始记录或播放之前选择记录媒体。

示例：记录静像到 CF 卡

1 按住开关上的锁定按键，将电源开关设为  或 。

2 按 MENU。菜单画面出现。

3 按 Δ / ∇ 选择 [MEMORY CARD SETTING]，然后按 \blacktriangleright 。

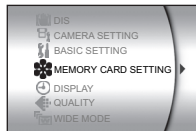

4 按 Δ / ∇ 选择 [IMAGE MODE]，然后按 \blacktriangleright 。



5 按 Δ / ∇ 选择 [CF SLOT]，然后按 \blacktriangleright 。

6 按 MENU 返回正常画面。



日期/时间设定

日期/时间始终记录在图像上，但在播放时可以打开或关闭其显示。(☞ 第 26, 27 页)

- 1 按住开关上的锁定按键，将电源开关设为  或 。
- 2 按 MENU。菜单画面出现。
- 3 按 Δ / ∇ 选择 [DISPLAY]，然后按 \blacktriangleright 。子菜单出现。

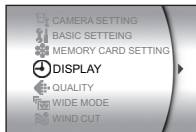

- 4 按 Δ / ∇ 选择 [CLOCK ADJUST]，然后按 \blacktriangleright 。日期被突出显示。



- 5 按 Δ / ∇ 输入日期，然后按 \blacktriangleright 。重复此过程，输入月份、年份、小时和分钟。

- 6 按 MENU 返回正常画面。

内置时钟的可充电锂电池

如果有三个月左右不使用照相机，时钟的锂电池将放完电，存储器中保存的日期/时间将丢失。发生这种情况时，首先使用交流电源适配器将照相机连接到交流电源插座，对时钟的可充电锂电池充电 24 小时以上。然后在使用照相机之前设定日期/时间。



注意，不设定日期/时间也可以使用照相机。

角度调整

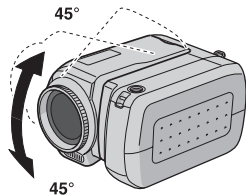
将镜头部分倾斜到最适合的角度。镜头部分可以向上和向下旋转 45 度。



工作模式

要打开照相机电源，按住开关上的锁定按键，将电源开关设为  或 。

●电源/充电指示灯打开。

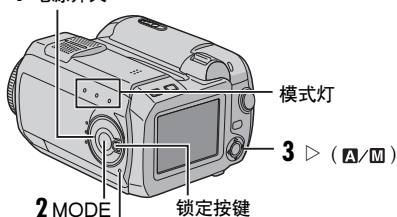

要关闭照相机电源，将电源开关设为 OFF。

1 电源开关



使用电源开关、MODE 和 ▷ (A/M) 按键根据您的喜好设定适合的工作模式。

1 电源开关位置

按住锁定按键的同时将电源开关设为记录 () 或播放 ()。

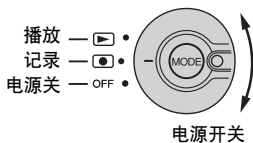

2 记录/播放模式

按 MODE 选择记录/播放模式。
所选模式指示灯亮起。

 : 视频模式 (☞ 第 20, 21)

 : 静像模式 (☞ 第 22, 23)

 : 语音模式 (☞ 第 24 页)

3 自动/手动模式

按 ▷ (A/M) 切换自动/手动记录模式。选择手动模式时，指示  出现在液晶监视器上。

自动模式：
可以不使用特殊效果或手动调整来记录。



手动模式：
可以通过设定各种功能来手动记录。

视频记录

MODE

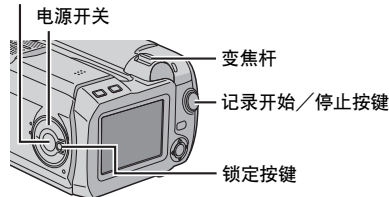

1 按住开关上的锁定按键，将电源开关设为 。

2 按 MODE 选择 。

- 本照相机出厂预设为在 CF 插槽中的媒体上记录视频。要切换记录媒体，参阅第 26 页和第 27 页。
- 要改变图像质量，参阅第 26 页和第 28 页。

3 按记录开始/停止按键开始记录。进行记录时计数信号灯亮起。

● 画面上出现记录的大概剩余时间。

4 要停止记录，再按一下记录开始/停止按键。



注意：

- 使用电池组时，如果记录待机模式持续 5 分钟，照相机电源自动关闭。要再次打开照相机电源，将电源开关设为 OFF，然后设为 。使用交流电源适配器时，照相机进入省电模式。要取消省电模式，执行任意操作，如变焦。
- 照相机变焦时，[REC] 指示闪烁。如果照相机继续变焦，可能停止拍摄以保护记录媒体。这时，请关闭照相机电源，然后等待照相机冷却下来。（[☞](#) 第 36 页）
- 当连续拍摄时，文件大小达到 4 GB 时拍摄自动停止。

- 如果无法正确记录或保存数据，将不保存视频文件到存放常规视频的 [SD_VIDEO] 文件夹。而是将这些文件保存到用于保存电脑上建立文件的 [EXTMOV] 文件夹。要播放这些文件，参阅“播放电脑上建立的文件”（[☞](#) 第 21 页）。
- 要关闭操作声音，参见第 26 页。
- 要知道近似记录时间，参阅第 42 页。

变焦

产生拉近/推远的效果，或即时改变图像放大比例。

拉近

将变焦杆滑向 T。

推远

将变焦杆滑向 W。

W: 广角

T: 远距拍摄

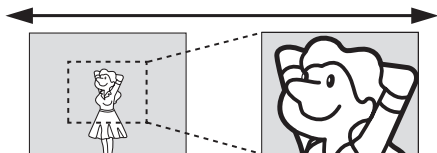

- 滑动变焦杆越多，变焦越快。
- 有关详细信息，请参阅高级使用说明书。（[☞](#) 第 32 页）

删除文件

如果在记录模式时按 ，将删除最近记录的文件。

- 但如果记录后切换了记录模式（视频、静像或语音），或关闭电源并再打开，则无法删除该文件。

视频播放

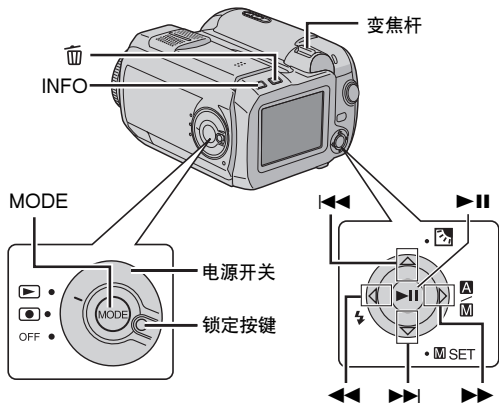

1 按住开关上的锁定按键，将电源开关设为 。

2 按 MODE 选择 。

● 视频索引画面出现。索引画面上出现的图像显示拍摄的第一部分。

● 要切换播放媒体，参阅第 26 页和第 27 页。

3 按 选择您要播放的视频文件。

4 按 开始播放。

5 要暂停播放，再按一下 。

调节扬声器音量

在播放时，将变焦杆滑向 T 调高音量，或滑向 W 调低音量。

如何使用 INFO 按键

重复按 INFO。您可以显示文件信息或消除屏幕显示。

播放电脑上建立的文件

电脑上建立的视频文件放在 [EXTMOV] 文件夹中。（请参阅“软件安装及 USB 连接指南”。）

要播放这些视频文件，在步骤 **2** 中显示索引画面时按记录开始/停止按键，然后在显示 [MPG] 后进入步骤 **3**。

● [EXTMOV] 文件夹中的文件无法使用快速、倒放、慢放、逐帧播放和播放列表建立功能。

注意：

- 可以在液晶监视器或连接的电视机上观看播放的图像。（[P. 25](#) 页）
- 使用电池组时，如果在播放（视频、静像或语音）中暂停模式持续 5 分钟，照相机电源自动关闭。要再次打开照相机电源，将电源开关设为 OFF，然后设为 。
- 当电缆连接 AV 接口时，无法从扬声器或耳机听到声音。

各种播放操作

快速搜索

播放时按 或 。

● 每按一次按键都会增加每个方向上的搜索速度。（-60x 至 +60x）

定位文件的开头或跳过文件

在播放或暂停模式时按 或 。

逐帧播放

在暂停模式时按 或 。

● 每按一下按键将向前/向后逐帧播放静像。

慢速播放

在暂停模式时按住 或 2 秒钟以上。

删除视频文件



按 ，然后按 选择 [EXECUTE] 并按 。

- 可以通过按 选择要删除的文件。
- 要一次删除多个文件，参阅第 26 页和第 29 页。

静像记录

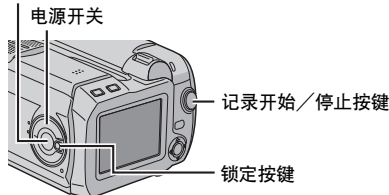
MODE



- 1 按住开关上的锁定按键，将电源开关设为 。
- 2 按 MODE 选择 。
 - 本照相机出厂预设为在 SD 插槽中的媒体上记录静像。要切换记录媒体，参阅第 26 页和第 27 页。
 - 要改变图像尺寸和图像质量，参阅第 26 页和第 29 页。
- 3 按记录开始/停止按键。记录静像。
 - 要在记录之前检查图像的样子，半按下记录开始/停止按键并保持。 指示出现，并在聚焦捕捉的图像时停止闪烁。要取消记录，松开记录开始/停止按键。要将其记录在记录媒体上，完全按下记录开始/停止按键。

注意：

- 使用电池组时，如果持续 5 分钟不进行拍摄，照相机电源自动关闭。要再次进行拍摄，将电源开关设为 OFF，然后设为 。使用交流电源适配器时，照相机进入节电模式。要取消节电模式，执行任意操作，如变焦。
- 要关闭快门声音，参阅第 26 页。
- 要知道近似可存储图像数，参阅第 42 页。

连拍

在步骤 3 中保持记录开始/停止键持续按下能产生类似于系列拍摄那样的效果。(静像间隔：约 0.3 秒)
要使用此功能，请将 [CONTINUOUS SHOOTING] 设为 [ON]。(☞ 第 26, 29)

- 取决于记录媒体，连拍效果可能不太好。

删除文件

如果在记录模式时按 ，将删除最近记录的文件。

- 但如果记录后切换了记录模式（视频、静像或语音），或关闭电源并再打开，则无法删除该文件。

静像播放

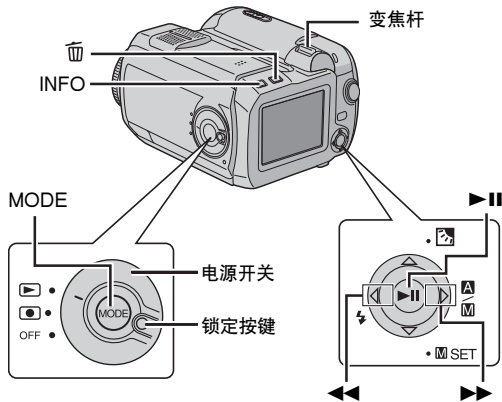

- 1 按住开关上的锁定按键，将电源开关设为 。
- 2 按 MODE 选择 。
 - 显示静像。
 - 要切换播放媒体，参阅第 26 页和第 27 页。
- 3 按 显示前一个文件。按 显示下一个文件。

如何使用 INFO 按键

重复按 INFO。您可以显示文件信息或消除屏幕显示。

注意：

- 可能无法正确播放使用另一个设备拍摄并存储在记录媒体上的图像。
- 可以放大/缩小或旋转静像。有关详细信息，请参阅高级使用说明书。(☞ 第 32 页)

幻灯片放映

您可以自动播放存储在记录媒体中的所有图像。

- 1 执行左栏中的步骤 1 - 2。
- 2 按 开始幻灯片放映。
 - 如果在幻灯片放映时按 ，文件将按降序显示。
 - 如果在幻灯片放映时按 ，文件将按升序显示。
 - 要结束幻灯片放映，再按一下 。

显示下一张图像

显示前一张图像

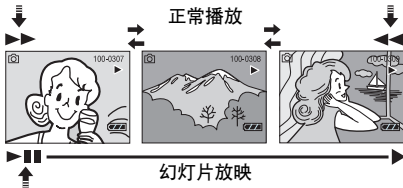



删除静像文件

按 ，然后按 选择 [EXECUTE] 并按 。

- 可以通过按 选择要删除的文件。
- 要一次删除多个文件，参阅第 26 页和第 29 页。

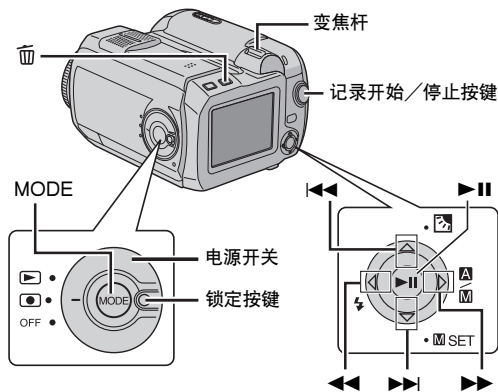
语音记录







- 1 按住开关上的锁定按键，将电源开关设为 。
- 2 按 MODE 选择 。
 - 本照相机出厂预设为在 SD 插槽中的媒体上记录语音。要切换记录媒体，参阅第 26 页和第 27 页。
 - 要改变音质和记录级别，参阅第 26 页和第 30 页。
- 3 按记录开始/停止按键开始记录。
- 4 要停止记录，再按一下记录开始/停止按键。照相机重新进入记录待机模式。

注意：
要知道近似记录时间，参阅第 43 页。

删除文件

如果在记录模式时按 ，将删除最近记录的文件。
● 但如果记录后切换了记录模式（视频、静像或语音），或关闭电源并再打开，则无法删除该文件。

语音播放

- 1 按住开关上的锁定按键，将电源开关设为 。
- 2 按 MODE 选择 。
 - 要改变播放速度，参阅第 26 页和第 30 页。
 - 要切换播放媒体，参阅第 26 页和第 27 页。
- 3 按  开始播放。
- 4 要暂停播放，再按一下 。

调节扬声器音量



在播放时，将变焦杆滑向 T 调高音量，或滑向 W 调低音量。

播放操作

快速搜索

播放时按  或 。

定位文件的开头或跳过文件

在播放或暂停模式时按  或 。

删除语音文件

按 ，然后按  选择 [EXECUTE] 并按 。

- 可以通过按  选择要删除的文件。
- 要一次删除多个文件，参阅第 26 页和第 29 页。

连接电视机或录像机

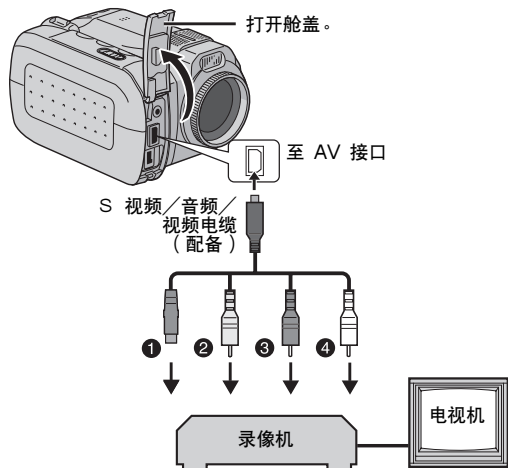

- 1 黑色至 S-VIDEO IN (当您的电视机/录像机有 S-VIDEO IN 和 A/V 输入接口时连接。在这种情况下, 无需连接黄色的视频电缆。)
- 2 黄色至 VIDEO IN (当您的电视机/录像机仅有 A/V 输入接口时连接。)
- 3 红色至 AUDIO R IN*
- 4 白色至 AUDIO L IN*

* 只观看静像时不需要。

- 1 确保所有设备都关闭电源。
- 2 按照图示将照相机与电视机或录像机连接。如果使用录像机, 进入步骤 3。否则, 进入步骤 4。
- 3 参阅您的录像机使用说明书, 将录像机输出与电视机输入连接。
- 4 开启照相机、录像机和电视机。
- 5 将录像机设为 AUX 输入模式, 并将电视机设为 VIDEO 模式。

6 在照相机上开始播放。(☞ 第 21 页)

选择以下显示是否出现在连接的电视机上

- 日期/时间
将 [DATE/TIME] 设为 [AUTO]、[ON] 或 [OFF]。
(☞ 第 26, 27)
 - 计时器
将 [SCENE COUNTER] 设为 [ON] 或 [OFF]。
(☞ 第 26, 27)
- (按 INFO 按键也可以打开/关闭显示。)

注意：

- 建议使用交流电源适配器作为电源, 取代电池组。(☞ 第 14 页)
- 要在不插入记录媒体的情况下检查来自照相机的图像和声音, 请将照相机的电源开关设为 [●], 然后将电视机设为合适的输入模式。
- 务必将电视机的音量调到最低, 防止打开照相机电源时突然爆发出声音。
- 要将照相机连接电脑, 请参阅软件安装和 USB 连接指南。

复录至录像机

- 1 执行上面的步骤 1 至 6。
- 2 在您要开始复录的点上, 在录像机上开始记录。(参阅录像机的使用说明书。)
- 3 要停止复录, 请停止在录像机上记录, 然后停止在照相机上播放。

更改菜单设定

您可以更改菜单设定来定制照相机。按下列步骤访问所要的菜单画面，然后更改各个设定。

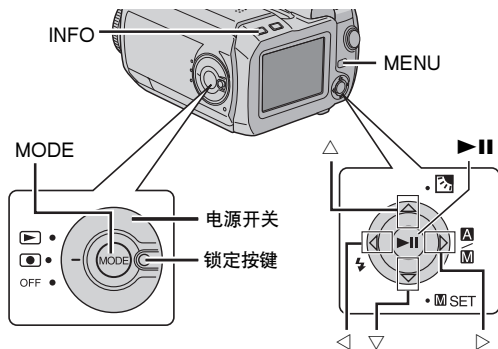

1 选择工作模式。

记录菜单：

按住开关上的锁定按键，将电源开关设为 。

播放菜单：

按住开关上的锁定按键，将电源开关设为 。

2 按 MODE 选择  (视频)、 (静像) 或  (语音)。

3 按 MENU。菜单画面出现。

4 使用 Δ ∇ 和 \blacktriangleright \blacktriangleleft 选择所需的子菜单和菜单项。

- 要返回正常画面，按 MENU。
- 要显示操作指南，请在显示菜单画面时按 INFO。

注意：

以下页面 (☞ 第 26 - 31 页) 中的信息仅是菜单设定的摘录。要获得全面说明，请参阅 CD-ROM 中的高级使用说明书。(☞ 第 32 页)

所有模式的通用菜单

[] = 出厂预设

BASIC SETTING

PRESET

EXECUTE: 将所有设定重设为出厂预设。
[CANCEL]: 不执行重设返回菜单画面。

DEMO MODE

OFF: 禁用此功能。
[ON]: 启用演示模式，在屏幕上显示各种功能。

OPERATION SOUND

OFF: 关闭操作声音。
BEEP: 当电源打开或关闭时，或在开始和结束记录时发出哔声。
[MELODY]: 执行任何操作时不发出哔声，而是响起音乐。

❁ MEMORY CARD SETTING

VIDEO MODE

[CF SLOT] / SD
SLOT

可以为每种记录和播放模式：
视频 (📹)、静像 (📷) 或
语音 (🎤) 设定选择的媒体。

IMAGE MODE

CF SLOT / [SD
SLOT]

CF SLOT: 选择 CF 卡作为
记录媒体。

SD SLOT: 选择 SD 卡作为
记录媒体。

VOICE MODE

CF SLOT / [SD
SLOT]

FORMAT

[CF SLOT] / SD SLOT

您可以格式化 (初始化) CF 或 SD 插槽中的记录媒体。

CLEAN UP

[CF SLOT] / SD SLOT

在长久重复使用之后, 写入记录媒体的速度会趋慢。要恢
复速度, 请定期执行清理。

COPY/MOVE

COPY / MOVE

您可以在 CF 和 SD 插槽中的记录媒体间复制或移动静
像文件。

NO. RESET

VIDEO / IMAGE / VOICE

通过重设文件号码 (名称), 将产生新的文件夹。产生的
新文件将保存在新的文件夹中。

⊕ DISPLAY

BRIGHT

选择此项时, 亮度控制指示出现。使用 ◀ ▶ 调整屏幕亮
度, 然后按 ▶||。

DATE/TIME

OFF: 不显示日期/时间。

[AUTO]: 将电源开关从 OFF 设为 时, 显示日期/
时间约 5 秒。

ON: 始终显示日期/时间。

SCENE COUNTER

[OFF]: 禁用此功能。

ON: 在视频模式时显示计数器。

CLOCK ADJUST

☞ "日期/时间设定" (☞ 第 18 页)

视频记录菜单

[] = 出厂预设

QUALITY

选择需要的画质。

模式 (按画质顺序)	尺寸 (像素)	比特率
[ULTRA FINE]	720 x 576	8.5 Mbps
FINE	720 x 576	5.5 Mbps
NORMAL	720 x 576	4.2 Mbps
ECONOMY	352 x 288	1.5 Mbps

WIDE MODE

[OFF]: 禁用此功能。

D.WIDE: 变焦范围延伸超过最大光学变焦广角范围。

WIND CUT

[OFF]: 禁用此功能。

ON: 有助于消除因风产生的噪声。

GAIN UP

OFF: 在黑暗中记录图像时不使用图像亮度调整。

[ON]: 使黑暗中记录的图像变亮。但整体印象会有颗粒感。

DIS

OFF: 禁用此功能。

[ON]: 补偿因照相机抖动引起的图像不稳定，特别是在高放大倍率时。

CAMERA SETTING

ZOOM

10X: 仅可使用最大 10 倍的光学变焦。

[40X]: 可以使用最大 40 倍的数码变焦。

200X: 可以使用最大 200 倍的数码变焦。

TELE MACRO

[OFF]: 禁用此功能。

ON: 您可以在 60 cm 左右的距离拍摄尽可能大的被摄对象。

视频播放菜单

关于实际操作和详细信息，请参阅高级使用说明书。

[] = 出厂预设

PLAY LIST

PLAY LIST CONTENTS / EDIT / RENAME / DELETE

您可以建立播放列表观看原始的视频片断。

WIPE/FADER

[OFF] / FADER-WHITE / FADER-BLACK / FADER-B.W / WIPE-CORNER / WIPE-WINDOW / WIPE-SLIDE / WIPE-DOOR / WIPE-SCROLL / WIPE-SHUTTER

您可以用各种场景转换效果观看录像。

EFFECT

[OFF] / SEPIA / MONOTONE / CLASSIC FILM / STROBE

您可以用特殊图像效果观看录像。

PROTECT

[CURRENT] / FILE SELECT / PROTECT ALL / CANCEL ALL

您可以保护文件，以免意外删除。

DELETE

[CURRENT] / FILE SELECT / DELETE ALL

您可以删除不需要的文件。

静像记录菜单

[] = 出厂预设

QUALITY

[FINE] / STANDARD

选择需要的画质。

IMAGE SIZE

[1600 x 1200] / 1280 x 960 / 1024 x 768 / 640 x 480

选择需要的图像尺寸。

SELF-TIMER

[OFF] / 2SEC / 10SEC

通过设定自拍定时，可以在按下记录开始/停止键之后的 2 或 10 秒记录静像。

CONTINUOUS SHOOTING

[OFF] / ON

☞ "连拍" (☞ 第 22 页)

GAIN

[80] / 160

选择需要的 ISO 感光度设定。

注意：

TELE MACRO 的菜单项与第 28 页上的说明相同。

静像播放菜单

[] = 出厂预设

DPOF

高级使用说明书

DIRECT PRINT

高级使用说明书

EFFECT

[OFF] / SEPIA / MONOTONE

您可以用特殊图像效果观看静像。

注意：

PROTECT 和 DELETE 的菜单项与第 29 页上的说明相同。

语音记录菜单

[] = 出厂预设

QUALITY

选择需要的音质。

模式 (按音质顺序)	比特率
[FINE]	1,536 kbps
STANDARD	512 kbps
ECONOMY	256 kbps

RECORDING LEVEL

[HIGH] / MIDDLE / LOW

选择需要的记录音量。

注意：

WIND CUT 的菜单项与第 28 页上的说明相同。

语音播放菜单

[] = 出厂预设

PLAYBACK SPEED

[NORMAL] / FASTPLAY / SLOWPLAY





选择需要的语音播放速度。

注意：

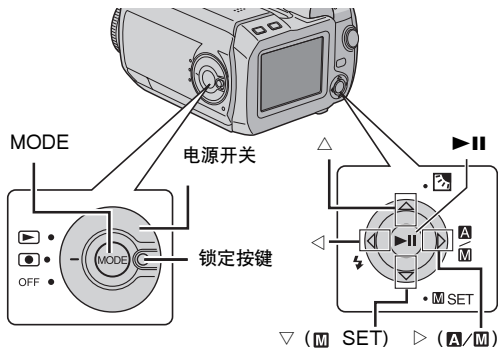
PROTECT 和 DELETE 的菜单项与第 29 页上的说明相同。

手动记录菜单 (MSET 菜单)



- 1 按住开关上的锁定按键，将电源开关设为 。
 - 2 按 MODE 选择  或 。
 - 3 按 \triangleright (A/M) 以显示 。
 - 4 按 ∇ (M SET)。菜单画面出现。
 - 5 按 $\triangleleft \triangleright$ 选择所要的子菜单。
 - 6 按 $\blacktriangleright \parallel$ 。子菜单出现。
 - 7 按 $\triangle \nabla$ (或 $\triangleleft \triangleright$) 选择所要的菜单项。
 - 8 再按一下 $\blacktriangleright \parallel$ 。选择完成。
- 要返回正常画面，按 ∇ (M SET)。

[] = 出厂预设

EXP.

[AUTO*] 或 [$\pm 0^{**}$] / $\pm 6^*$ 或 ± 2 (EV)**

可以根据拍摄条件对曝光进行微调。

* 用于视频记录

**用于静像记录

FOCUS

[AUTO] /  $\triangleleft \triangleright \blacktriangleright \parallel$ (手动)

如果根据拍摄条件法获得正确聚焦，请使用手动聚焦模式。

WB

[AUTO] / MWB / FINE / CLOUD / HALOGEN

可以手动调节白平衡设定或选择选项。

SHUTTER

[AUTO] / 1/2 / 1/4 / 1/8 / 1/15 / 1/30 / 1/50 / 1/120 / 1/250 / 1/500 / 1/1000* / 1/2000* / 1/4000*

可以根据被摄对象和拍摄条件选择快门速度。

* 不适用于静像记录。

P.AE

[OFF] / SPORTS / SNOW / SPOTLIGHT / TWILIGHT

可以为场景添加各种编程效果。

EFFECT

[OFF] / SEPIA / MONOTONE / CLASSIC FILM / STROBE

可以对图像添加创意效果。

高级使用说明

请参阅 CD-ROM 中以 HTML 格式提供的高级使用说明书以获取更多信息。要访问 HTML 文件，请按以下步骤进行。

- 1 将附带的 CD-ROM 装入电脑。
- 2 在 [我的电脑] 窗口中用右键单击 CD-ROM 图标，然后单击 [打开]。
- 3 双击 [Docs] 文件夹，然后双击 [Manual] 文件夹。

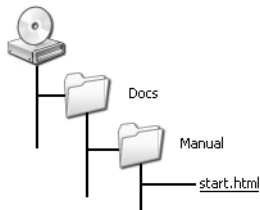

- 4 双击 "start.html"。
- 5 单击语言按钮选择语言。
- 6 现在您可以看到左边的菜单和指示了。

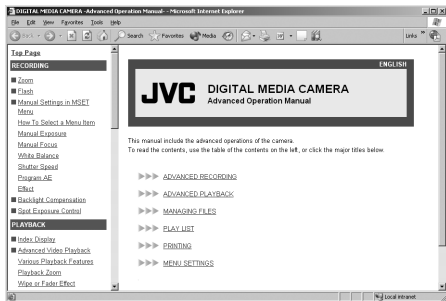

清洁照相机

在清洁之前，关闭照相机电源并移除电池组和交流电适配器。

清洁外壳

使用软布轻轻擦拭。将布放入温性肥皂水中并绞干，擦拭特别肮脏的地方。然后再用干布擦拭。

清洁液晶监视器

使用软布轻轻擦拭。注意不要损伤监视器。

清洁镜头

使用镜头清洁纸轻轻擦拭。

注意：

- 避免使用强效清洁剂，例如汽油或酒精。
- 只能在电池组取出或其他供电单元断开后进行清洁。
- 镜头脏了会造成霉变。
- 在使用清洁剂或化学处理布时，请参阅各产品的注意事项。

故障排除

如果按照下列步骤执行后，问题依然存在，请就近咨询 JVC 经销商。

本照相机是微电脑控制的设备。外部噪声和干扰（来自电视机、收音机等）可能影响其正常工作。在这种情况下，首先断开供电单元（电池组、交流电源适配器等）并等待几分钟；然后重新连接，并从开始如常操作。

电源

没有供电。

- 电源没有正确连接。
- 安全连接交流电源适配器。(☞第 14 页)
- 电池组没有安装牢固。
- 卸下电池组，然后重新安装牢固。(☞第 14 页)
- 电池耗尽。
- 使用充满电的电池更换已耗尽的电池。(☞第 14 页)

记录

不能进行记录。

- [MEMORY CARD IS FULL] 出现。
- 使用新的记录媒体更换或删除不需要的文件。(☞第 16, 29 页)
- 未正确选择记录媒体。
- 选择记录媒体。(☞第 17 页)
- 电池 / CF 插卡舱盖打开。
- 关闭舱盖，将电源开关设为 OFF，然后设为 。

拍摄有强光照明的被摄对象时，出现竖线。

- 这不是故障。

拍摄中当屏幕处在阳光直射下时，屏幕会有瞬间变红或变黑。

- 这不是故障。

记录时不显示日期 / 时间。

- [DATE/TIME] 被设为 [OFF]。
- 将 [DATE/TIME] 设为 [ON]。(☞第 18 页)

液晶监视器指示闪烁。

- 同时选择了某些不能一起使用的划变 / 渐变模式、程序自动曝光模式、效果模式、DIS 和其他功能。

数码变焦不起作用。

- [ZOOM] 被设为 [10X]（光学变焦）。
- 将 [ZOOM] 设为 [40X] 或 [200X]。(☞第 28 页)

播放

不能进行播放。

- 未正确选择记录媒体。
- 选择记录媒体。(☞第 17 页)
- 电池 / CF 插卡舱盖打开。
- 关闭舱盖，将电源开关设为 OFF，然后设为 。
- 播放开始，但电视上没有图像。
- 将电视设置为适合视频播放的输入模式或频道。

高级功能

焦距不能自动调节。

- 聚焦设成了手动模式。
- 将聚焦设为自动模式。(☞第 31 页)
- 镜头太脏或有水珠。
- 清洁镜头，并再次检查聚焦。(☞第 32 页)

图像色彩看起来很奇怪。

- 光源或被摄对象不包含白色。或者被摄对象后面有多种不同光源。
- 使用手动白平衡调整。(请参阅 CD-ROM 中的高级使用说明书。☞第 32 页)

记录的图像太暗。

- 拍摄在背景光条件下完成。
- 使用背光补偿。(请参阅 CD-ROM 中的高级使用说明书。
(☞ 第 32 页))

记录的图像太亮。

- 被摄对象太亮。
- 将 [P. AE] 设为 [SPOTLIGHT]。(☞ 第 31 页)

无法启用白平衡设定。

- 褐色 (SEPIA) 或单色调 (MONOTONE) 模式被启用。
- 在设定白平衡之前关闭褐色 (SEPIA) 或单色调 (MONOTONE) 模式。(☞ 第 31 页)

黑白渐变不起作用。

- 褐色 (SEPIA) 或单色调 (MONOTONE) 模式被启用。
- 关闭褐色 (SEPIA) 或单色调 (MONOTONE) 模式。
(☞ 第 31 页)

图像看上去快门速度太慢。

- 在黑暗中拍摄时, 当 [GAIN UP] 设为 [ON] 时, 本机会对光线高度敏感。
- 如果您希望光线看起来更自然, 将 [GAIN UP] 设为 [OFF]。(☞ 第 28 页)

其他问题

在充电时照相机上的电源/充电指示灯不亮。

- 由于温度过高/过低, 充电难以进行。
- 为保护电池, 建议在 10°C 至 35°C 的温度下充电。
(☞ 第 37 页)
- 电池/CF 插卡舱盖打开。
- 关闭舱盖。(☞ 第 14 页)

[SET DATE/TIME!] 出现。

- 内置时钟的可充电锂电池耗尽电量。
- 先前设定的日期/时间被擦除。
- 使用交流电源适配器将照相机连接到交流电源插座, 对时钟的锂电池充电 24 小时以上。然后设定日期/时间。
(☞ 第 18 页)

文件无法删除。

- 文件被保护。
- 去除文件保护并删除文件。(☞ 第 29 页)

在打印机上打印图像时, 屏幕底部出现黑条。

- 这不是故障。
- 通过启用 DIS 进行记录, 可以避免这种情况。(☞ 第 28 页)

液晶监视器上的图像变暗或发白。

- 在温度低的地方, 因液晶监视器的特性而使图像变暗。这不是故障。
- 调整液晶监视器的亮度和角度。(☞ 第 18, 27 页)
- 液晶监视器的荧光灯使用寿命快结束时, 液晶监视器上的图像变暗。
- 请就近咨询 JVC 经销商。

有色彩的亮点遍布液晶监视器。

- 液晶监视器使用高精度技术制造。但是, 黑点或光 (红、绿或蓝) 的亮点可能持续出现在液晶监视器上。这些点不会记录在图像上。这不是因为设备的任何缺陷。(有效点: 超过 99.99%)

无法从照相机取出 SD 卡。

- 多推几次 SD 卡。

液晶监视器上不出现图像。

- 液晶监视器的亮度设定太暗。
- 调整液晶监视器的亮度。(☞ 第 27 页)

警告指示

画面上出现以下指示。

 (电池指示)
显示电池剩余电量。

剩余电量



高

耗尽

- 电池电量接近于零时，电池指示闪烁。电池电量耗尽时，电源自动关闭。

SET DATE/TIME!

- 未设定日期/时间时出现。(☞ 第 18 页)
- 内置时钟的（锂）电池放完电且先前设定的日期/时间被擦除时出现。(☞ 第 18 页)

LENS CAP

如果镜头盖盖住或太暗，电源打开时出现 5 秒钟。

PLEASE INSERT MEMORY CARD

选定插槽中没有插入记录媒体时出现。(☞ 第 16 页)

THIS CARD IS NOT FORMATTED

插入未格式化记录媒体时出现。

MEMORY CARD IS FULL

记录媒体存满不可以再记录时出现。

CHECK CARD'S WRITE PROTECTION SWITCH

当 SD 卡上的写保护开关设在“LOCK”位置而试图记录时出现。

THIS CARD IS NOT FOR RECORDING VIDEO

插入无法记录视频的记录媒体时出现。

UNSUPPORTED FILE!

播放与照相机文件格式不兼容的文件时出现。

NO VIDEO FILES STORED!

没有视频文件而试图播放视频时出现。

NO IMAGE FILES STORED!

没有静像文件而试图播放静像时出现。

NO VOICE FILES STORED!

没有语音文件而试图播放语音时出现。

THIS CARD IS NOT FOR CONTINUOUS SHOOTING

记录媒体无法连续记录时出现。

CLOSE COVER

在文件复制/移动操作中记录媒体舱盖打开时出现。

NO MEMORY CARD

文件复制/移动操作中记录媒体未同时插到两个插槽时出现。

NO SUPPORTED FILES

在记录媒体中没有要复制或移动的 JPEG（静像）文件时出现。

NUMBER OF FOLDERS OVERFLOW

在文件复制/移动操作的文件夹数超过限制时出现。

MEMORY CARD ERROR!

REINSERT CARD OR CHANGE CARD

照相机不能识别装入的记录媒体时出现。请取出媒体并再插入，或更换为另一个媒体。

FILE SYSTEM MAY HAVE PROBLEM

FORMAT IS RECOMMENDED AFTER COPYING

WANTED DATA

记录媒体的文件系统可能有问题。建议复制备份数据，然后格式化媒体。

VIDEO MANAGEMENT FILE IS BROKEN

TO RECORD/PLAYBACK VIDEO, RECOVERY IS

REQUIRED

视频管理文件损坏。需要进行恢复才能记录或播放视频文件。如果您要执行恢复，请按照菜单指示进行。

NO VIDEO MANAGEMENT FILE

VIDEO FILES HAVE BEEN MOVED TO MPEG FOLDER

无法正确记录数据、视频管理文件被删除或找不到。相应视频文件的扩展名从“.MOD”更换为“.MPG”。视频文件移到了 MPEG (EXTMOV) 文件夹。

PLAY LIST'S MANAGEMENT INFORMATION IS

BROKEN

REMAKE PLAY LIST AGAIN

播放列表的管理信息损坏。再建播放列表。

NO REGISTERED SCENES IN PLAY LIST

SOME OF SCENES MAY NOT BE PLAYED BACK

播放列表中不存在登记的视频文件。某些场景可能无法播放。

REGISTERED SCENES IN PLAY LIST IS EMPTY

THIS PLAY LIST WILL BE DELETED

播放列表中没有登记场景。播放列表将被删除。

CAMERA TEMPERATURE IS GOING UP

TURN CAMERA OFF, PLEASE WAIT

照相机温度太高。关闭照相机电源，然后稍作等待。

CAMERA TEMPERATURE IS TOO LOW

KEEP CAMERA POWER ON, PLEASE WAIT

照相机温度太低。保持电源开启，然后稍作等待。

RECORDING MAY NOT BE CORRECT ON THE

MEMORY CARD

数据可能没有正确记录在记录媒体上。再记录一次。否则清理记录媒体。

MEMORY CARD CANNOT BE PLAYED BACK

CORRECTLY

无法正确播放记录媒体。再播放一次。

CANNOT USE IN VIDEO MODE

操作在视频模式下不可用。

注意事项

电池组

所提供的电池组是锂电池。在使用所提供的电池组或选购的电池组前，请一定阅读以下注意事项：

● 为避免危险

- ...请不要燃烧。
- ...请不要短路端子。运输时，请确定所提供的电池帽与电池装置正确。如果电池帽装置的位置不对，请使用塑料袋携带电池。
- ...请不要修改或拆解。
- ...请不要将电池暴露在超过 60° C 的温度下，这可能引起电池过热、爆炸或着火。
- ...只可使用所提供的充电器。

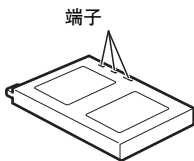

● 为避免损坏并延长使用寿命

- ...避免不必要的震动。
- ...在下表所示的容许温度环境下充电。这是化学反应型的电池—低温会阻止化学反应的发生，而高温会影响完全充电。
- ...在凉爽干燥的地方保存。长时间暴露在高温下会引起自然放电，并缩短使用寿命。
- ...电池组长期放置不用时，每六个月进行一次完全充电然后完全放电。
- ...从充电器或未使用的加电设备中取出，因为某些设备即使是在关机的状态下也会有电流。

注意：

- 建议本照相机只使用原厂的JVC电池。使用非JVC品牌的普通电池可能会损坏照相机内部的充电电路。
 - 电池组在充电或使用后变热是正常的。
- 温度范围规格**
- 充电：10° C 至 35° C
 操作：0° C 至 40° C
 存储：-20° C 至 50° C
- 温度越低，充电时间越长。
 - 充电时间是电池组完全放电之后所需的时间。

记录媒体

- 请务必遵循以下指南，以免损坏记录的数据。
 - 切勿弯折或掉落记录媒体，或让其经受强烈压力或振动。
 - 切勿让水溅到磁盘上。
 - 切勿在有强烈静电或电气噪声的地方使用、更换或存放磁盘。
 - 在拍摄、播放或在其他访问记录媒体时，请勿关闭照相机电源、取出电池或断开交流电源适配器。
 - 切勿将记录媒体放在有强烈磁场或释放强烈电磁波的物体附近。
 - 切勿将记录媒体存放在高温或高湿的地方。
 - 切勿触摸金属部件。
- 复制记录的文件到电脑。JVC 对任何数据丢失概不负责。（建议将数据从电脑复制到 DVD 或其他媒体保存。）
- 故障可导致记录媒体无法正常工作。JVC 对任何内容丢失概不提供赔偿。

液晶监视器

- 为防止液晶监视器损坏，请不要
 - ...用强力推入或振动。
 - ...放置照相机时将液晶监视器置于底部。
- 为了延长使用寿命
 - ...避免使用粗布擦拭。
- 请了解使用液晶监视器时的以下现象。这些不是故障。
 - ...使用照相机时，液晶监视器周围的表面和 / 或液晶监视器的背面可能变热。
 - ...如果您长时间开机，则液晶监视器周围的表面变热。

主机

- 为保证安全，请不要
 - ...打开照相机的底盘。
 - ...拆解或修改设备。
 - ...短路电池组的端子。不使用时远离金属物体。
 - ...让易燃物、水或金属物体进入设备。
 - ...在开机时取出电池组或断开电源。
 - ...照相机不使用时仍保持电池组连接。
- 避免在以下地方使用设备
 - ...过潮或过脏的地方。
 - ...有烟灰或蒸汽的地方，例如靠近厨灶的地方。
 - ...震动或抖动过大的地方。
 - ...靠近电视机。
 - ...靠近产生强磁场或强电场的地方（扬声器、广播天线等）。
 - ...温度过高（40°C 以上）或过低（0°C 以下）的地方。
- 请不要将设备放在
 - ...超过 50°C 的地方。
 - ...湿度过低（35% 以下）或过高（80% 以上）的地方。
 - ...阳光直射下。
 - ...夏季时的封闭汽车内。
 - ...靠近加热器的地方。
- 为保护设备，请不要
 - ...让它变湿。
 - ...摔落设备或将其撞击硬物。
 - ...在运输过程中振动或过度抖动。
 - ...长时间使镜头直接对着过亮的物体。
 - ...将镜头暴露于直射阳光。
 - ...携带时抓着液晶监视器。
 - ...使用手带或柄带时过度摇晃。
 - ...照相机包内装有照相机时过度摇晃。

如何操作 CD-ROM

- 当心不要弄脏或刮伤镜面（印刷表面的背面）。不要在正反两面进行书写或者粘贴任何东西。如果 CD-ROM 变脏，可用软布从中心孔洞向外轻轻擦拭。
- 不要使用传统的磁盘清洁剂或清洁喷雾剂。
- 不要弯曲 CD-ROM 或触摸其镜面。
- 不要在肮脏、炎热或潮湿的环境中保存您的 CD-ROM。将其远离阳光直射。

严重故障

如果故障发生，立即停止使用设备，并咨询本地的 JVC 经销商。

照相机是微型计算机所控制的设备。外部噪声和干扰（来自电视、收音机等）可能影响其正常工作。在这些情况下，首先断开电源（电池组、交流适配器等），并等待几分钟；然后重新连接，从头如常进行。

规格

照相机：日本制

一般规格

电源

DC 11 V (使用交流电源适配器)

DC 7.2 V (使用电池组)

电源消耗

大约 4.9 W

大约 7.7 W (最大; 对电池充电时)

尺寸(宽 x 高 x 深)

74 mm x 56 mm x 94 mm

重量

大约 285 g

(不包括电池、移动硬盘、镜头盖和手带)

大约 355 g

(包括电池、移动硬盘、镜头盖和手带)

工作温度

0° C 至 40° C

工作湿度

35% 至 80%

存放温度

-20° C 至 50° C

摄取元件

1/3.6" CCD

镜头

F 1.8 至 2.2, f = 4.5 mm 至 45 mm, 10:1 电动变焦镜头

滤镜直径

ø30.5 mm

液晶监视器

对角测量 1.8", 液晶显示屏 / TFT 有源矩阵系统

扬声器

单声道

闪光灯

2 m 之内 (建议的拍摄距离)

视频 / 音频规格

制式

SD-VIDEO

记录 / 播放制式

视频: MPEG-2-PS

音频: Dolby Digital AC-3 (2 ch)

信号制式

PAL 标准

记录模式 (视频)

ULTRA FINE: 720 x 576 像素, 8.5 Mbps (CBR)

FINE: 720 x 576 像素, 5.5 Mbps (CBR)

NORMAL: 720 x 576 像素, 4.2 Mbps (VBR)

ECONOMY: 352 x 288 像素, 1.5 Mbps (VBR)

记录模式 (音频)

ULTRA FINE: 48 kHz, 384 kbps

FINE: 48 kHz, 384 kbps

NORMAL: 48 kHz, 256 kbps

ECONOMY: 48 kHz, 128 kbps

静像规格

制式

JPEG

图像尺寸

4 种模式 (1600 x 1200 / 1280 x 960 / 1024 x 768 /

640 x 480)

图像质量

2 种模式 (FINE/STANDARD)

语音规格

制式

Linear PCM

记录模式

FINE: 48 kHz, 1,536 kbps, 16 比特, 立体声

STANDARD: 16 kHz, 512 kbps, 16 比特, 立体声

ECONOMY: 8 kHz, 256 kbps, 16 比特, 立体声

接口规格

AV

S- 视频输出:

Y: 1.0 V (p-p), 75 Ω , 模拟

C: 0.29 V (p-p), 75 Ω , 模拟

视频输出: 1.0 V (p-p), 75 Ω , 模拟

音频输出: 300 mV (rms), 1 k Ω , 模拟, 立体声

耳机输出

\varnothing 2.5 mm, 立体声

USB

Mini USB-B 型, 兼容 USB 1.1/2.0

交流电源适配器: 中国制

电源要求

AC 110 V 至 240 V \sim , 50 Hz/60 Hz

输出

DC 11 V , 1 A

设计和规格如有变更, 恕不另行通知。

记录时间和图像数

下表显示近似记录时间和可存储图像数。

- 取决于图像尺寸、图像质量和其他条件，图像数会增加或减少(☞第 28, 29, 30 页)。表中第一栏表示条件。
- 配备的 4 GB 移动硬盘用 * 号指示。

: 近似记录时间 (适用视频)

(数字表示“分钟”。)

- 移动硬盘

画质	2 GB	4 GB*
ULTRA FINE	30	60
FINE	45	90
NORMAL	60	120
ECONOMY	150	300

- 本照相机与 1 GB 或更小移动硬盘不兼容。

- SD 卡 / CompactFlash 卡

画质	128 MB	256 MB	512 MB	1 GB
ULTRA FINE	2	4	8	16
FINE	3	6	12	24
NORMAL	4	7	15	31
ECONOMY	10	21	43	86

- 照相机仅与高速插卡兼容。
(SD 卡: 10 Mbps 或更快, CompactFlash 卡: 40x 或更快)
- 建议的 SD 卡为 Panasonic、Toshiba 或 SanDisk 的产品。
- 建议的 CompactFlash 卡为 Lexar、SanDisk 或 Hagiwara Sys-Com 的产品。

: 近似可存储图像数 (适用静像)

- 移动硬盘

图像尺寸 / 画质	2 GB	4 GB*
640 x 480/FINE	9999	9999
640 x 480/STANDARD	9999	9999
1024 x 768/FINE	6826	9999
1024 x 768/STANDARD	9999	9999
1280 x 960/FINE	4376	8752
1280 x 960/STANDARD	9999	9999
1600 x 1200/FINE	2797	5595
1600 x 1200/STANDARD	9142	9999

- SD 卡

图像尺寸 / 画质	32 MB	64 MB	256 MB	1 GB
640 x 480/FINE	205	425	2210	7756
640 x 480/STANDARD	375	755	5200	9999
1024 x 768/FINE	95	200	855	3412
1024 x 768/STANDARD	185	375	1715	9999
1280 x 960/FINE	60	125	550	2188
1280 x 960/STANDARD	120	250	1100	7110
1600 x 1200/FINE	34	65	285	1398
1600 x 1200/STANDARD	50	110	480	4570

- 建议的 SD 卡为 Panasonic、Toshiba 或 SanDisk 的产品。

- CompactFlash 卡

图像尺寸／画质	64 MB	128 MB	256 MB	1 GB
640 x 480/FINE	425	1115	2235	7756
640 x 480/STANDARD	755	2605	5215	9999
1024 x 768/FINE	200	430	865	3412
1024 x 768/STANDARD	375	865	1735	9999
1280 x 960/FINE	125	280	560	2188
1280 x 960/STANDARD	250	560	1120	7110
1600 x 1200/FINE	65	145	290	1398
1600 x 1200/STANDARD	110	245	490	4570

- 建议的 CompactFlash 卡为 Lexar、SanDisk 或 Hagiwara Sys-Com 的产品。

- 🎤: 近似记录时间 (适用语音)

(数字表示“分钟”。)

- 移动硬盘

音质	4 GB*
FINE	320
STANDARD	960
ECONOMY	1960

JVC

日本JVC公司

日本国神奈川県横浜市神奈川区守屋町3-12