

CHIMEI

*TL-26S2000D.TL-32S2000D
TL-37S2000D.TL-37S2100D
TL-42S2000D.*

**多媒體液晶顯示器
使用手冊**

USER'S MANUAL



售後服務〔僅適用於台灣地區〕

新視代科技股份有限公司

地址：台南縣仁德鄉仁德四街11-2號

免付費客服專線：0800-66-3000

上班時間：AM 08：30～PM 05：30（星期一～星期五，國定假日除外。）

網站：<http://www.chimei.com.tw/>

關於本手冊

感謝您購買本公司液晶顯示器！我們很榮幸提供這項針對優異品質、可靠度及性能等特點而設計的產品，將能帶給您視覺上前所未有的體驗。本手冊提供您如何依個人喜好調整畫質、設定色彩品質的詳細說明。

請詳細閱讀第ii頁上的安全注意事項及本手冊的使用說明，同時將本文件放在易於取得的地方，以便將來供參考之用。

版權資訊

本文件中的相關資訊已經審慎校訂，若有變更，恕不另行通知。本文件含的智慧財產權資訊受到版權法規的保護。保留所有權利。未獲本公司同意之前不得將本出版品的任何部份以電子、機械、電磁、光電、化學、人工或其它任何方式重製、傳送、改寫、儲存在檢索系統或翻譯成任何語言或電腦語言。

版權所有©2008，保留所有權利

商標

CHIEMI、公司標誌和商標是新視代科技股份有限公司和集團內其它分公司在其他國家的註冊商標。

VGA和XGA是IBM的註冊商標。

所有其它的商標是各註冊公司擁有的財產。

免責聲明

對於本文件的內容和任何保固、商品功能或任何特定用途的適用性，新視代科技股份有限公司不做任何明示或暗示的表示或保證。此外，新視代科技股份有限公司保留可以未事先通知任何人而修改本出版品的權利。



本產品已獲SRS Labs, Inc. 授權使用 WOW 技術



HDMI、HDMI標誌和High Definition Multimedia Interface
是HDMI Licensing LLC 的註冊商標

安全注意事項

使用上之注意事項

1. 請勿將本機置於高溫或潮濕之處。
2. 內部高壓危險！除服務人員外，請勿打開後蓋或任意變更內部線路。
3. 本產品安裝時與牆壁傢俱保持2公分以上之距離，以免阻礙通風。
4. 請遵守所有標示在顯示器上的警告與指示。
5. 若您要外出旅行或長時間不使用顯示器時，請拔掉電源插頭和鬆開天線接頭。



危險

產品內部零件具讓人觸電的危險性！



注意

搬運機台時，使用正確的搬運方式。



注意

請遵照操作說明，有任何問題，請洽詢專業電工技師。

操作安全注意事項

開始操作本產品之前，請詳讀操作說明，並保存這些操作說明以供將來參考之用。本產品是針對確保您的個人安全而設計與製造。但不當的操作仍然可能造成觸電或火災的危險。為了不破壞內建在本產品的防護功能，請遵守下列安裝、使用和維修時的基本原則：



1. 清潔本產品前，請將插頭從牆上插座拔下。
2. 請勿使用液體或噴霧式的清潔劑。清潔時，請用柔軟的布沾溼清水擦拭即可。
3. 請勿在可能潑灑到水的區域使用顯示器，例如浴缸、洗手台、流理台、洗衣槽、潮溼的地下室或靠近游泳池的地方。
4. 請勿將本產品放在不穩定的平面、腳架或推車上。本產品的摔落可能對小孩或成人造成嚴重傷害，同時也會嚴重損傷到產品本身。
5. 顯示器及推車組合應小心移動。移動時如果緊急煞車、過於用力及通過不平坦的地面，都可能導致設備或推車組合翻覆。
6. 搬動顯示器時，請自顯示器主機的底面托住。請勿抓住顯示器的底座或揚聲器來搬動顯示器。底座及喇叭都可能脫落，造成顯示器摔落，導致顯示器的損壞或人員的傷害。
7. 請勿在電源線放置任何物品。請勿將本產品放在電源線可能被踩到的位置，因為這樣會造成電源線的損壞。
8. 請只使用顯示器製造商建議的配件。自行安裝應依照製造商的指示，並應使用製造商核可的安裝工具組。
9. 如果要更換零件，請確定維修技師使用製造商指定與原廠零件的規格和特性相符的零件。未經授權的更換零件可能導致火災、觸電或其他危險。
10. 完成對本產品的維修後，請要求維修技師執行例行的安全檢查，以判定本產品是否處於安全的操作狀態。

小心觸電，請勿觸碰電器內部設備



1. 請勿讓牆上插座或延長線超過負載，因為這可能導致火災或觸電。
2. 請勿將任何異物透過機殼開口塞入本產品內，因為這樣可能會碰觸到危險的高壓零件或造成內部零件短路。這樣可能導致發生火災或觸電。請勿將任何液體潑灑到本產品上。
3. 為避免火災觸電的危險，請勿將此電器暴露在下雨或潮濕的環境中。為避免觸電，請將插頭完全插入電源插座內。
4. 請勿嘗試自行維修本產品，因為打開或拆卸機殼可能讓您暴露在觸電和其他的危險下。如需維修，請洽詢專業的維修人員。

本機之標準電壓

本產品標準使用電壓為 AC 110V 60 Hz，只能在此環境下操作，請勿插錯電壓！
如果您不確定您府上的電源規格，請洽詢您的顯示器經銷商或本公司服務站。

保持通風口暢通



1. 機殼的背面和底座上的開口和通風口是供散熱使用。為了使本產品安全的運作並避免過熱，請勿堵塞或遮住這些通風口。除非提供適當的散熱，否則請勿將本產品安裝在書櫃等密閉空間內。
2. 請勿用布或任何其他物品遮蓋這些通風口，也不應把此台顯示器放在床、沙發、地毯或其他軟質表面上，以免擋住下方的通風口。本產品絕對不可以放在電熱器或任何熱源的附近或上方。

長時間不使用，拔除電源插頭及天線



1. 如果要增加本產品在雷雨中的防護，或是長時間不使用本產品時，請將插頭從電源插座上拔下，同時將天線從本產品的端子上拔下。這樣可以避免閃電和電源突波造成對本產品的損害。
2. 如果長時間不使用本產品，例如出門度假，請將插頭自插座上拔下以節省耗電量。(如果顯示器的電源線已插入電源座頭，即使電源按鈕在OFF(關閉)的位置，仍然會有些微的電流在線路上流動。

接地資訊

1. 本產品必須接地。為確保安全的操作，接地的插頭必須插在已有效接地的一般家用配線標準接地電源插座上。配合本產品使用的延長線也必須使用三芯延長線，而且正確地接地。使用錯誤的延長線會產生極大的危險。本產品操作正常僅代表它已接地，但這樣的安裝未必安全。為了安全起見，如果不確定本產品的接地是否正確，請洽詢專業的電工技師。
2. 為了安全起見，本產品配備了一條接地電源線。如果插頭無法插入您府上的電源插座，請洽詢您的電工技師。請勿改裝插頭而破壞此安全功能。
3. 如果本產品接上室外天線，請確定天線系統已妥善接地，以避免電壓突波或靜電的傷害。

液晶螢幕的使用及處理

1. 請勿將液晶螢幕向日光，這樣會造成它的損壞。將顯示器擺在窗戶邊時，要加以注意。
2. 請勿按壓或刮傷液晶螢幕。請勿在液晶螢幕上放置重物。這樣可能會使畫面失去一致性，或造成液晶面板故障。
3. 如果在較冷的地區使用本產品，螢幕上可能出現模糊現象。這不是故障。溫度回升到正常操作溫度時，螢幕就會恢復正常。
4. 如果畫面上長時間顯示同一個影像，可能會產生殘影。殘影最後會消失。
5. 如果液晶面板在操作一段時間後發熱，這是正常現象而非故障。

勿敲擊本產品(破碎的玻璃面板及液晶外洩處理)



如果液晶面板受損，可能會流出透明的液體，或破碎的玻璃可能四散。請勿碰觸這些破碎的玻璃及液晶（這是有毒物質）。徒手碰觸這些物質可能造成割傷、皮膚過敏或發生中毒現象。如果誤食任何液晶或接觸眼睛，請用清水清洗，然後立刻送醫治療。

產品廢棄處理



請勿將本產品比一般家庭廢棄物處理。液晶螢幕含有少量的液態水晶和水銀。關於廢棄和回收的資訊，請洽詢當地的有關單位。

日常維護及保養

當產品出現下列情形時，請洽詢附近的服務站或您的經銷商，讓專業的維修人員替您進行檢測及維修。

- 電源線損壞或磨損時。
- 液體濺入本產品中。
- 顯示器設備暴露在雨中或接觸到水。
- 本產品曾經摔落或機殼損壞。
- 本產品在效能上有顯著的改變時，可能是需要維修的徵兆。
- 沒有依照操作說明使用本產品。請只調整操作說明上有提及之控制項目。因為不當調整其他控制可能導致產品損壞，而且專業的電工技師通常需要花費很多工夫才能讓本產品恢復正常運作。

異常現象發生緊急處理方法

當您正在使用產品，突然發現沒有影像，且有異常的聲音、臭味及冒煙時，請立刻將電源插頭由插座上拔去，並通知附近的服務站或您的經銷商。通知附近服務站或您的經銷商時，請務必說明下列事項，以方便專業的維修人員協助解決問題。



1. 您的大名、電話、地址
2. 機型、購買日期
3. 詳細故障情形
4. 保證期限
5. 您在家的時間

※本機僅供一般家庭使用，請遵守安全注意事項之說明。安裝於特殊環境時（如水氣，硫磺氣嚴重地區），請先知會本公司之服務站或經銷商，提供保護措施，如未知會造成機件損害及影響週遭財務等，本公司不負責保固、維修及一切損害責任。

※維修服務使用原廠零件，任意更換非本公司認可原廠零件致造成損害，本公司不負保固及損害賠償責任。

目錄

液晶顯示器總覽	2	選擇喜好的螢幕尺寸	16
32"、37"、42" 組合安裝說明.....	3	睡眠定時.....	16
26" 前視圖	4	切換環繞音效模式	16
32"、37"、42" 前視圖	5	顯示目前螢幕資訊	16
26" 後視圖.....	6	OSD選單	17
32"、37"、42" 後視圖.....	7	影像設定	18
遙控器	8	畫面設定	20
開始使用	10	一般設定	22
設定遙控器	10	聲音設定	24
連接電源	10	電視設定	26
基本接線	11	DTV選單功能	28
26" 視聽設備的連接方式	12	頻道管理	28
32"、37"、42" 視聽設備的連接方式	13	設定	31
基本操作	15	系統資訊	35
打開顯示器	15	電子節目單(EPG)	36
選擇頻道	15	頻道選擇	37
調整音量	15	節目選擇	37
靜音	15	規格	38
輸入來源切換	15	故障排除	39
切換聲音輸出模式	16		

顯示器總覽

開始使用

基本操作

OSD選單

OSD選單
DTV

規格

故障排除

液晶顯示器總覽

感謝您購買本公司液晶彩色顯示器。

本產品為針對提供豐富視聽體驗、方便使用和簡易接線等特點而設計。您可利用本產品收看無線或有線電視頻道、連接錄放影機或DVD播放機欣賞您喜歡的電影或連接電腦。本顯示器的側邊面板有設計便利的控制按鈕，同時提供易於操作的遙控器，讓您能透過簡單方便的螢幕顯示選單系統〈OSD〉調整顯示器的設定。

您可以享受液晶顯示器的多樣化功能

- 附遙控器的主動彩色矩陣TFT液晶顯示器
- 安全與耐用的結構
- 26吋高對比-800：1(標準)及高亮度500cd/m²
- 32、37、42吋高對比-1500：1(標準)及高亮度500cd/m²
- TL-37S2100D高對比-2500：1(標準)及高亮度500cd/m²
- 快速反應時間：T_g：8ms (Typ)
- 快速反應時間：T_g：6.5ms (Typ) (僅TL-37S2100D)
- Panel 最大解析度：1366*768 (TL-37S2100D為：1920*1080)
- 支援的視聽訊號
 - 二組HDMI視訊輸入 (TL-26S2000D 為一組HDMI視訊輸入)
 - 二組色差視訊輸入 (TL-26S2000D 為一組色差視訊輸入)
 - 一組S-Video 輸入
 - 二組A/V輸入 (TL-26S2000D 為一組A/V輸入)
 - PC 聲音輸入
 - VGA輸入
 - 一組聲音輸出
 - 一組SPDIF 數位電視聲音光纖輸出端子
- 螢幕顯示器選單系統(OSD)

產品元件

打開液晶顯示器包裝時，請確定包裝內含有下列項目：

- 液晶顯示器
- AC 電源線
- 遙控器(含二顆AAA電池)*可搭配奇美顯示器使用
- 說明書
- 保證卡

※上述項目如有遺失或損壞，請洽詢您的經銷商或經授權的維修人員予以協助。

32"、37"、42" 組合安裝說明

- 1** 從紙箱內取出液晶顯示器、機體底座及螺絲。
(機體外型請依實際出貨為準。)

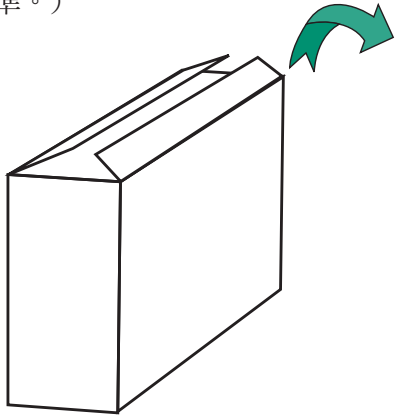

液晶顯示器本體

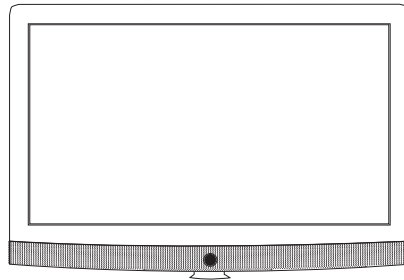

隨機所附之機體標準底座及螺絲

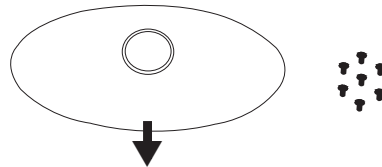

液晶面板之方位，組裝前需先檢查方位是否正確，才進行組裝。

- 2** 確認液晶面板方位正確後，將隨機所附之螺絲鎖上，組合顯示器本體與底座。

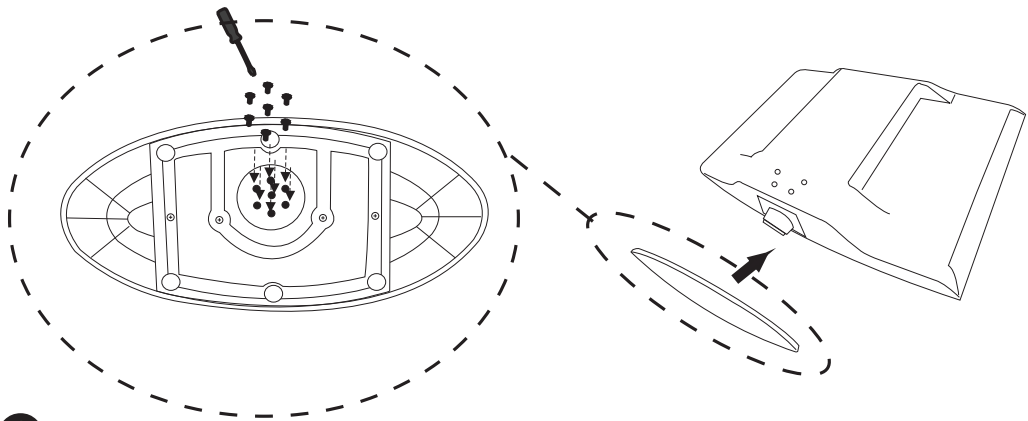

- 3** 確認顯示器本體與底座已正確組合成功，不會晃動後，才使機體站立，以免損傷液晶面板。

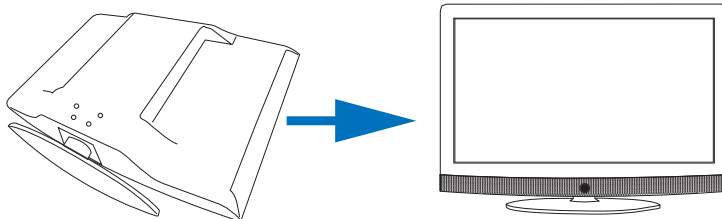

26" 前視圖

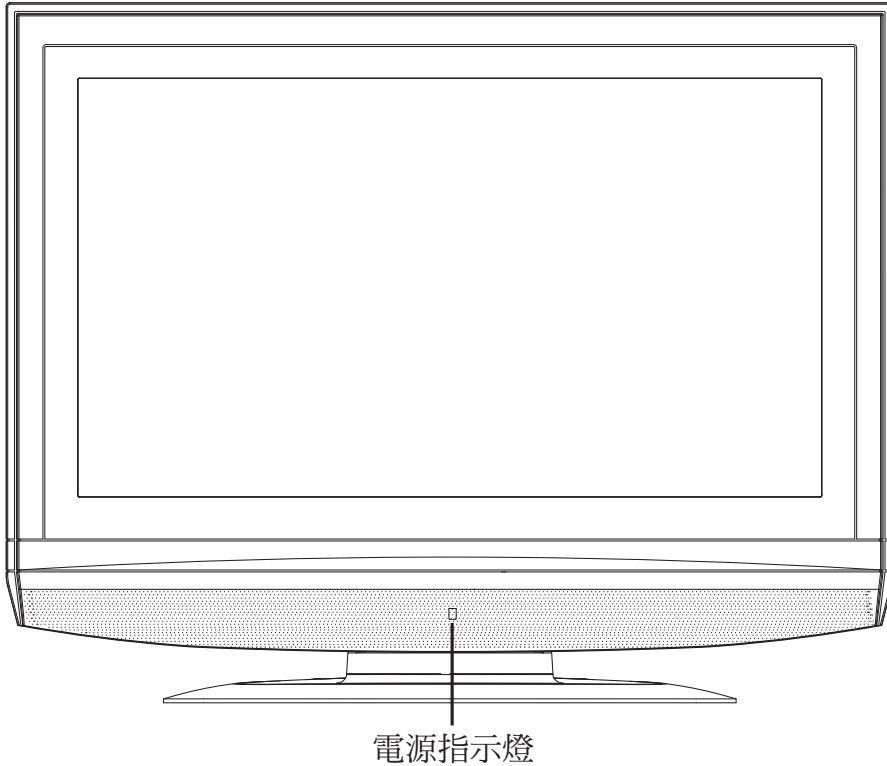

① 選台▲/▼

頻道切換

② 音量+/-

增加或減低音量

③ 目錄

開啟或關閉(OSD)選單

④ 訊號源

切換螢幕上顯示的訊號輸入來源

⑤ 電源

開啟或關閉電源

側邊控制面板

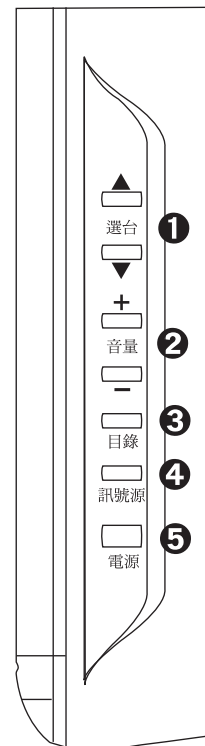

※塑膠熱脹冷縮，外殼偶有異音屬正常現象，請安心使用。

※液晶螢幕於使用狀態下，螢幕表面會有溫熱感，為正常現象。

32"、37"、42" 前視圖

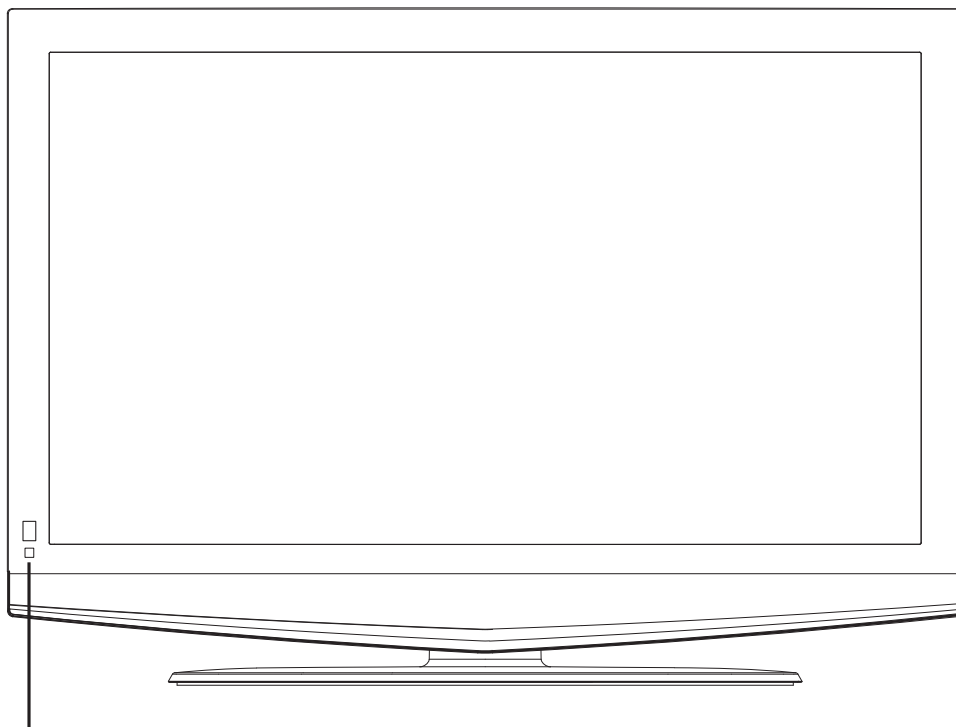

電源指示燈

①選台▲/▼

頻道切換

②音量+/-

增加或減低音量

③目錄

開啟或關閉(OSD)選單

④訊號源

切換螢幕上顯示的訊號輸入來源

⑤電源

開啟或關閉電源

側邊控制面板

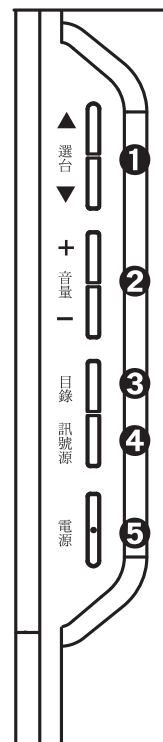

※塑膠熱脹冷縮，外殼偶有異音屬正常現象，請安心使用。

※液晶螢幕於使用狀態下，螢幕表面會有溫熱感，為正常現象。

26"後視圖

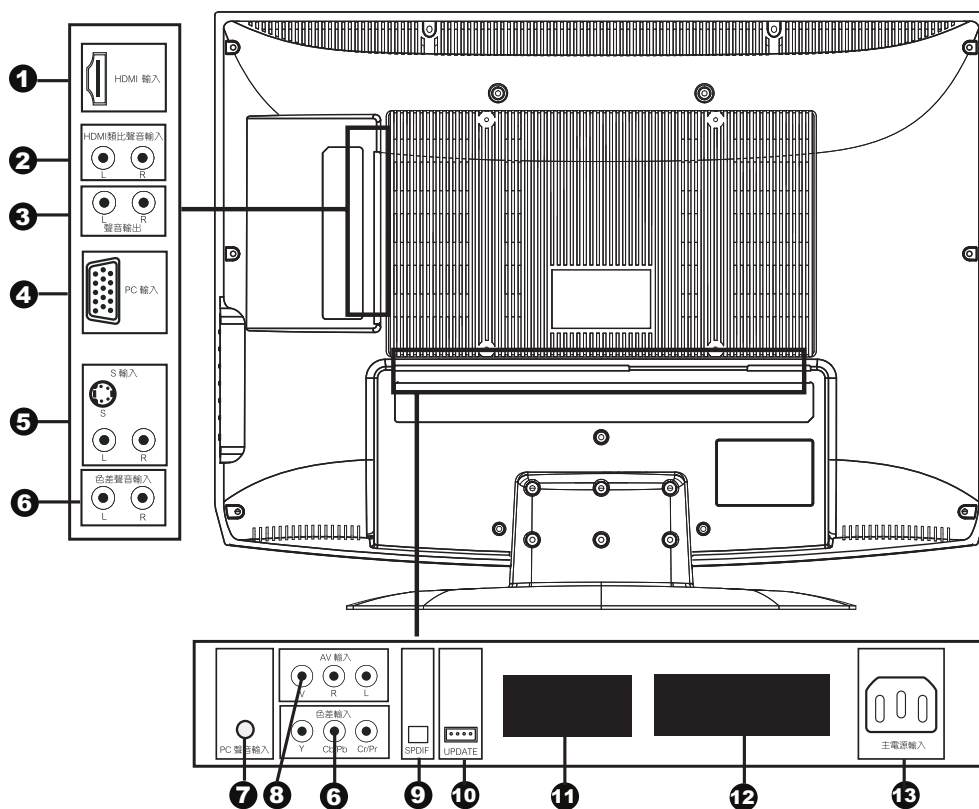

NO	項目	功能說明
①	HDMI輸入端子	連接視聽設備或PC的HDMI 輸出端子
②	HDMI類比聲音輸入端子	連接至視聽設備的DVI聲音輸出端子(當使用DVI轉HDMI端子)
③	聲音輸出	連接至視聽設備的聲音輸入端子
④	PC VGA 輸入端子	連接PC的VGA 視訊輸出端子
⑤	S-Video 輸入端子	連接至視聽設備的音訊及S-VIDEO 輸出端子
⑥	色差輸入端子	連接至視聽設備的音訊及色差視訊輸出端子
⑦	PC聲音輸入端子	連接PC的聲音輸出端子
⑧	AV輸入端子	連接視聽設備的AV 輸出端子
⑨	SPDIF輸出端子	數位電視聲音光纖輸出端子
⑩	服務輸入端子	維修工程師服務用
⑪	類比視訊盒插口	類比視訊盒可連接至天線或有線電視電纜
⑫	數位視訊盒插口	數位視訊盒可連接至數位電視天線
⑬	電源	連接電源

32"、37"、42" 後視圖

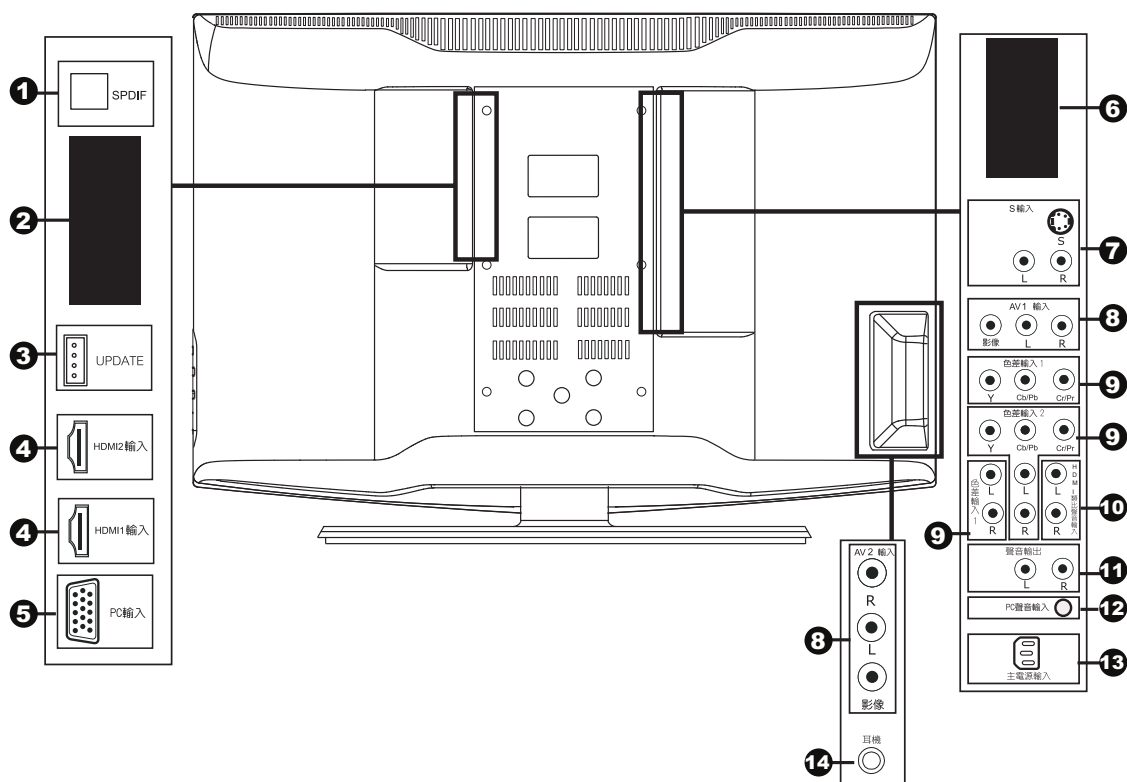

顯示器總覽

NO	項目	功能說明
①	SPDIF 輸出端子	數位電視聲音光纖輸出端子
②	數位視訊盒插口	數位視訊盒可連接至數位電視天線
③	服務輸入端子	維修工程師服務用
④	HDMI輸入端子1/2	連接視聽設備或PC的HDMI 輸出端子
⑤	PC VGA 輸入端子	連接PC的VGA 視訊輸出端子
⑥	類比視訊盒插口	類比視訊盒可連接至天線或有線電視電纜
⑦	S-Video 輸入端子	連接至視聽設備的音訊及S-VIDEO 輸出端子
⑧	AV輸入端子1/2	連接視聽設備的AV 輸出端子
⑨	色差輸入端子	連接至視聽設備的音訊及色差視訊輸出端子
⑩	HDMI類比聲音輸入端子	連接至視聽設備的DVI聲音輸出端子(當使用DVI轉HDMI端子)
⑪	聲音輸出	連接至視聽設備的聲音輸入端子
⑫	PC聲音輸入端子	連接PC的聲音輸出端子
⑬	電源插座	連接電源
⑭	耳機插孔	連接耳機

遙控器

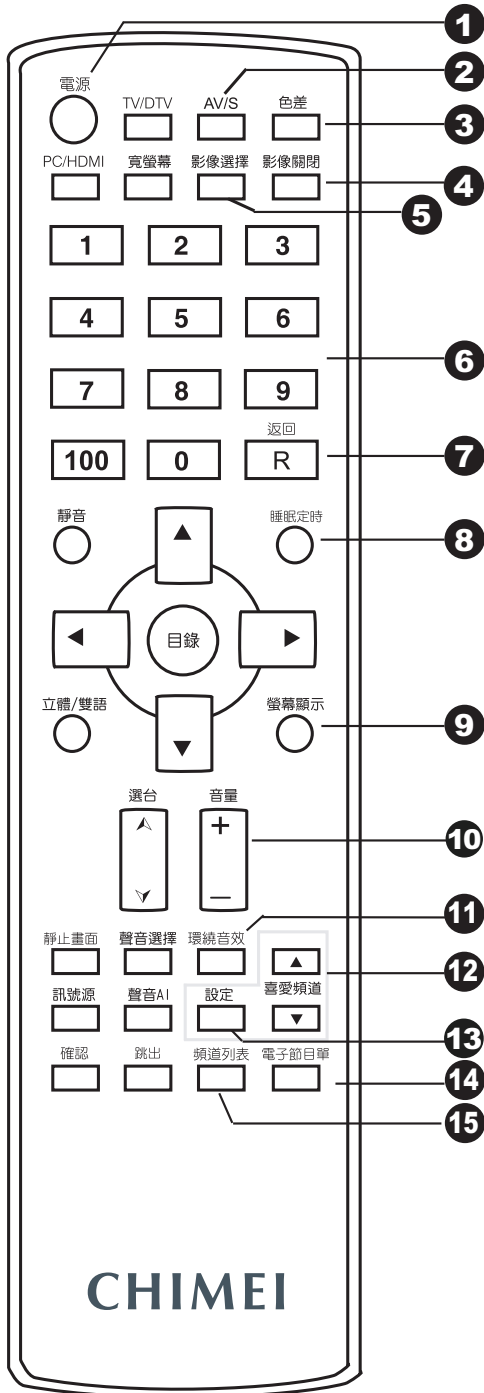

*可搭配奇美顯示器使用

1 電源

開啟或關閉電源

2 AV/S

按下此鍵選擇AV或S為訊號來源

3 色差

按下此鍵選擇色差端子為訊號來源

4 影像關閉

重覆按下本鍵可關閉/開啟螢幕畫面

5 影像選擇

重覆按下本按鈕切換四種影像模式：標準、柔和、鮮明和設定。

6 數字鍵

按下數字鍵以輸入頻道號碼

7 返回 (R)

返回前一次所選的頻道

8 睡眠定時

重覆按下本按鈕可設定30到180分鐘後的關機時間。

9 螢幕顯示

顯示目前頻道基本資料

10 音量 + -

按+ -鍵以控制音量輸出大小

11 環繞音效

重覆按下本鍵開關環繞音效功能
* 32吋、37吋、42吋採用SRS WOW功能

12 喜愛頻道

按▲▼鍵選擇所設定的喜愛頻道

13 設定 (喜愛頻道)

按下設定鍵可設定編輯喜愛頻道

14 電子節目單 (數位電視目錄使用)

進入數位電視電子節目單

15 頻道列表 (數位電視目錄使用)

進入數位電視頻道列表

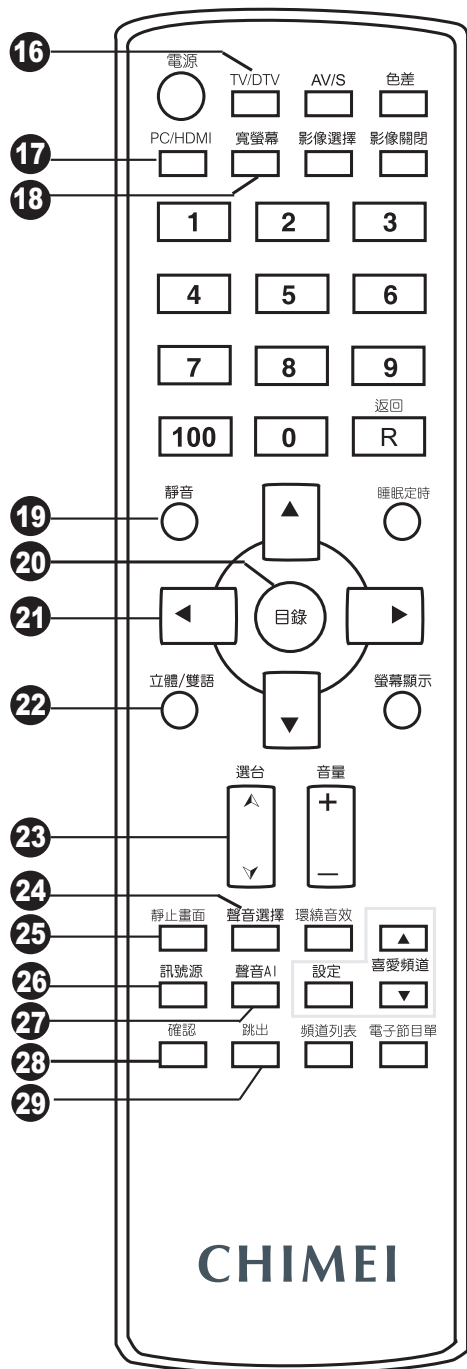

*可搭配奇美顯示器使用

16 TV/DTV

按下此鍵選擇TV或DTV為訊號來源

17 PC/HDMI

按下此鍵選擇PC或HDMI為訊號來源

18 寬螢幕

重覆按下本按鈕切換五種畫面尺寸：全畫面、正常、平行放大、14：9 (Zoom) 和字幕。

19 靜音

按下此按鈕關閉或開啟聲音輸出

20 目錄

按下本按鈕進入類比OSD選單，再次按下本按鈕離開OSD選單。

21 ◀▶▲▼ 方向鍵

按下▲▼◀▶鍵選取欲調整的類別
向上▲或向下▼選取欲調整的細項
按◀▶鍵進行調整

22 立體/雙語

重覆按下本按鈕切換立體/單音/副語三種聲音模式

23 選台▲▼

向上▲或向下▼變更頻道號碼

24 聲音選擇

聲音選擇：重覆按鍵切換聲音模式：設定、標準和柔和。

25 靜止畫面

按下本按鈕可暫時靜止目前畫面

26 訊號源

按下本按鈕進入訊號源畫面選擇訊號源

27 聲音AI

依頻道或輸出訊號的音訊自動調整音量

28 確認 (數位電視目錄使用)

確定目前於數位電視目錄所設定之調整

29 跳出 (數位電視目錄使用)

跳出目前數位電視目錄選項

開始使用

如需有關視聽設備和液晶顯示器的連接程序，及如何觀看喜好節目或影片的詳細說明，請參閱下列各節。這些章節描述設定顯示器的基本程序以便您輕鬆方便觀看顯示器。

設定遙控器

將隨附的二顆 AAA 電池放入遙控器中：

1. 打開遙控器背面電池盒上蓋上的鎖門。
2. 裝入二顆隨附的AAA電池裝入電池之前請先檢查電池的正負極性。
3. 裝回盒蓋並確定有聽到鎖門牢固地卡入定位的聲音。

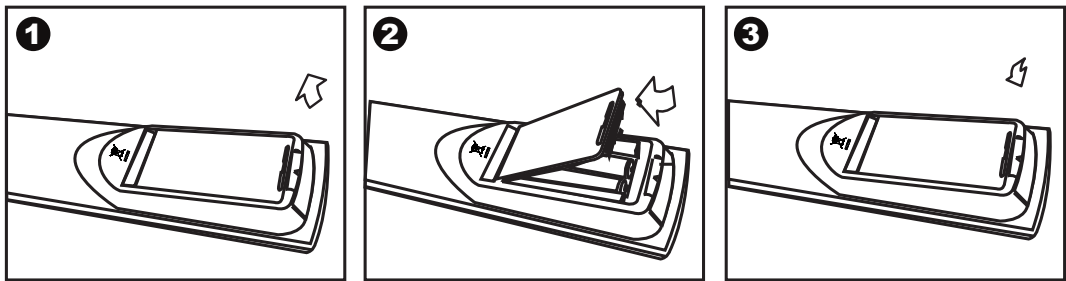

請勿將新舊電池或不同尺寸的電池混用

請勿將電池拆解, 加熱或用火燃燒

如果長時間不使用遙控器請將電池取出以避免電池液外流造成遙控器損壞或人員受傷

請小心使用遙控器避免將遙控器摔落、弄溼或直接受到陽光照射接近熱源或潮濕的區域

連接電源

利用所附電源線連接機體及電源插座(AC 110V 60Hz)。

! 為了安全，請先將所有視聽設備連接完成後，再接上電源。

※ 26" 背面造型及插座孔位請依實體為準。

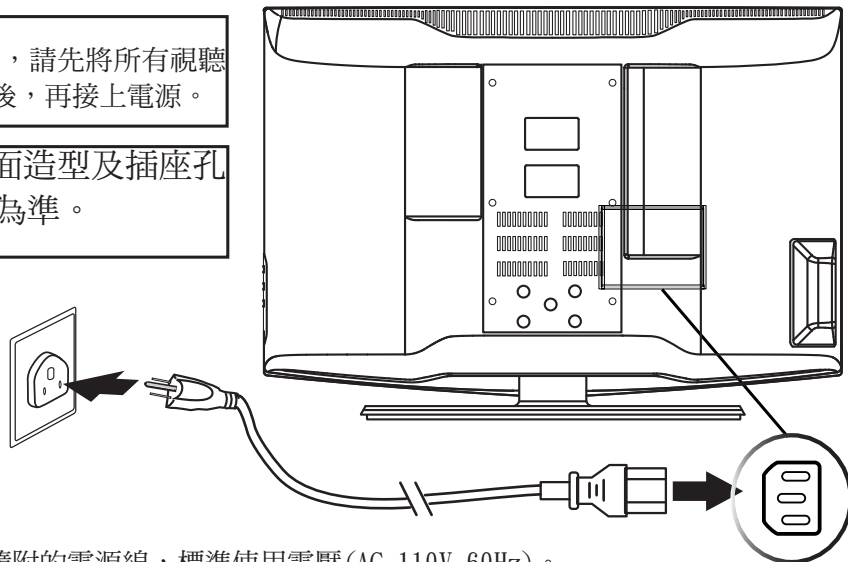

隨附的電源線，標準使用電壓(AC 110V 60Hz)。

基本接線

連接相關視聽設備

本顯示器提供多樣化的輸出及輸入端子，以連接DVD、錄放影機、遊戲機台、電腦等視聽設備。正確的連接方式請參閱下面章節的說明。

連接電腦端子

連接電腦視訊(VGA)纜線及電腦音源線

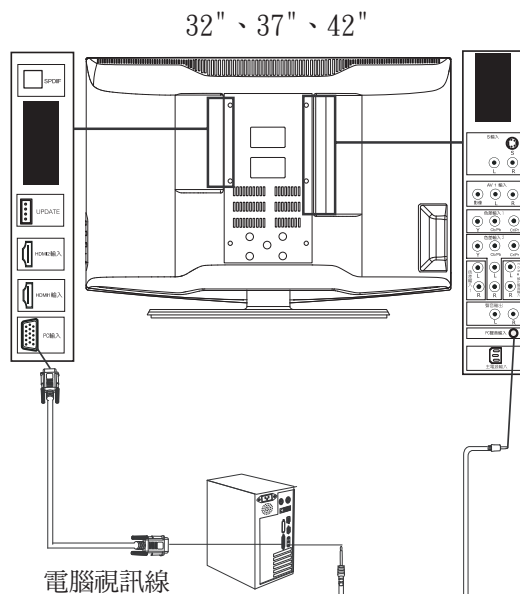
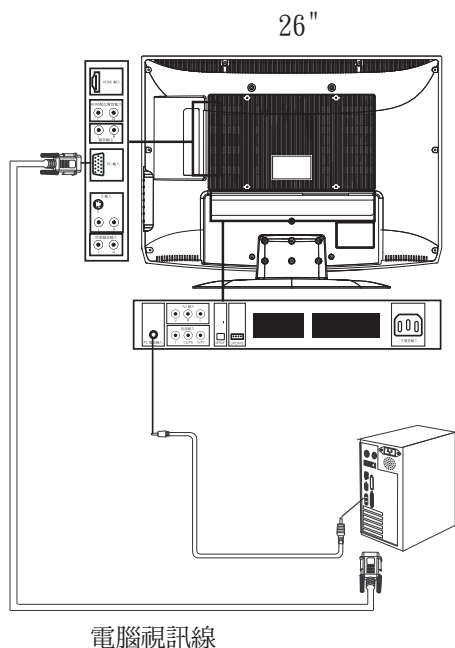

所支援的解析度

- ◎ VGA 640×480(60/75 Hz)
- ◎ VGA 720×400(70 Hz)
- ◎ SVGA 800×600(60/75 Hz)
- ◎ XGA 1024×768(60/75 Hz)
- ◎ WXGA 1360×768(60 Hz)
- ◎ SXGA 1280×1024(60 Hz)
- 1280×720(60 Hz)
- 832×624(75 Hz)

※ TL-37S2100D 可支援至1920x1080@60Hz

註：因產品有其相容性之問題，故實際所支援之解析度，需視現有設備之相容性以決定之。

26" 視聽設備的連接方式

開始使用

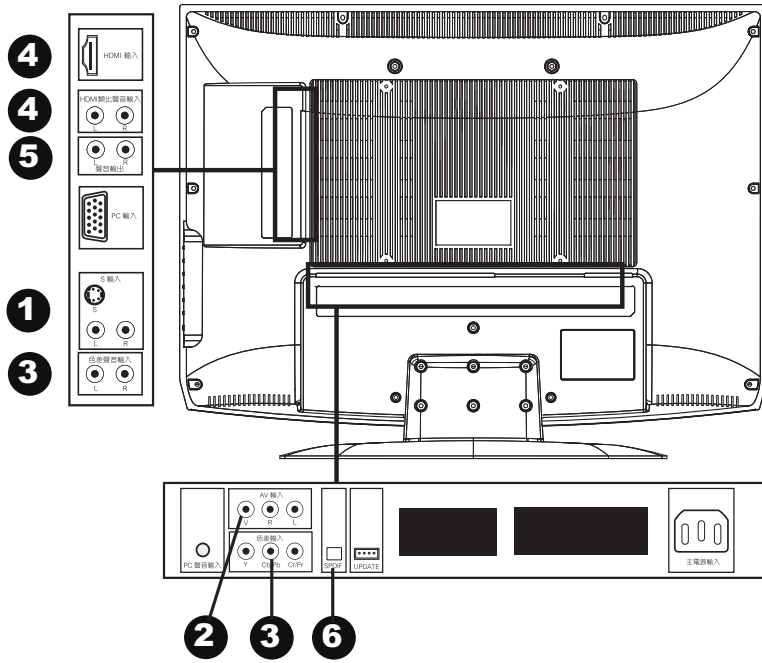

1 連接S端子
如DVD、數位相機、衛星接受器...等。

2 連接AV端子
如錄放影機、VCD播放機、遊戲機...等。

3 連接色差端子
如DVD、數位衛星接受器、數位機上盒...等。

4 連接HDMI端子
如DVD、擴大機、數位機上盒。

註:HDMI線可同時傳輸視訊和音訊,為單獨使用。如使用DVI TO HDMI 轉接線時,需連接音源線傳輸音訊。

5 連接音訊端子
如DVD、錄放影機、家庭劇院系統...等。

6 數位電視聲音光纖輸出端子
如擴大機、數位喇叭...等,有SPDIF輸入之設備。

32"、37"、42" 視聽設備的連接方式

開始使用

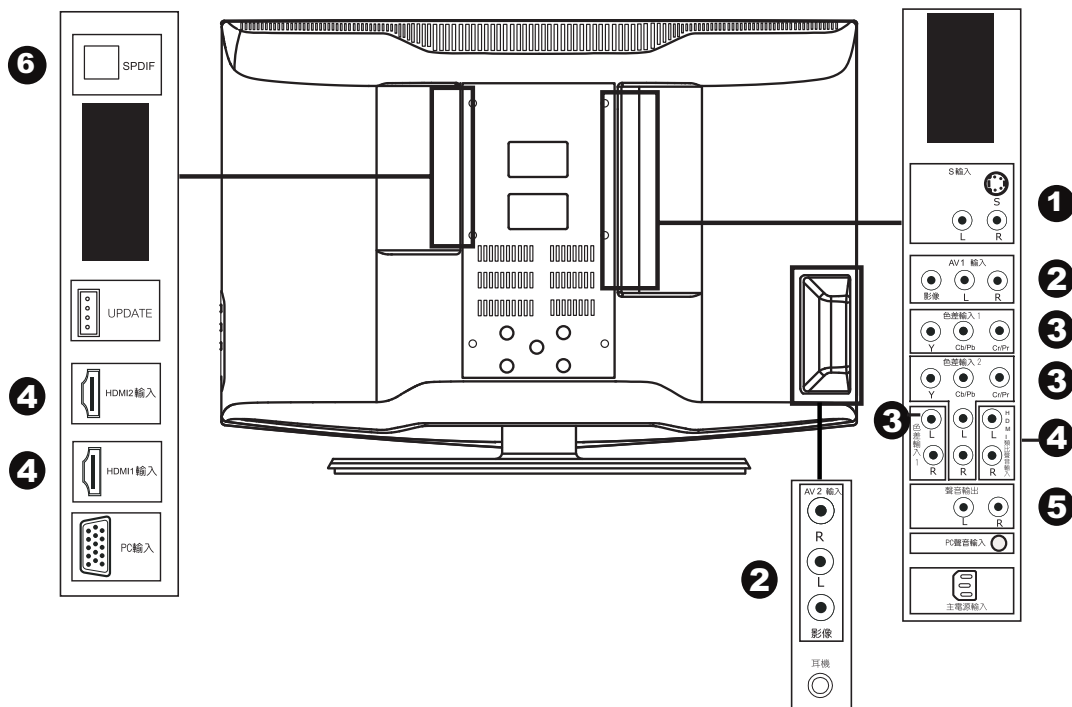

1 連接S端子
如DVD、數位相機、衛星接受器...等。

2 連接AV端子
如錄放影機、VCD播放機、遊戲機...等。

3 連接色差端子
如DVD、數位衛星接受器、數位機上盒...等。

4 連接HDMI端子
如DVD、擴大機、數位機上盒。

註：HDMI線可同時傳輸視訊和音訊，為單獨使用。如使用DVI TO HDMI 轉接線時，需連接音源線傳輸音訊。

5 連接音訊端子
如DVD、錄放影機、家庭劇院系統...等。

6 數位電視聲音光纖輸出端子
如擴大機、數位喇叭...等，有SPDIF輸入之設備。

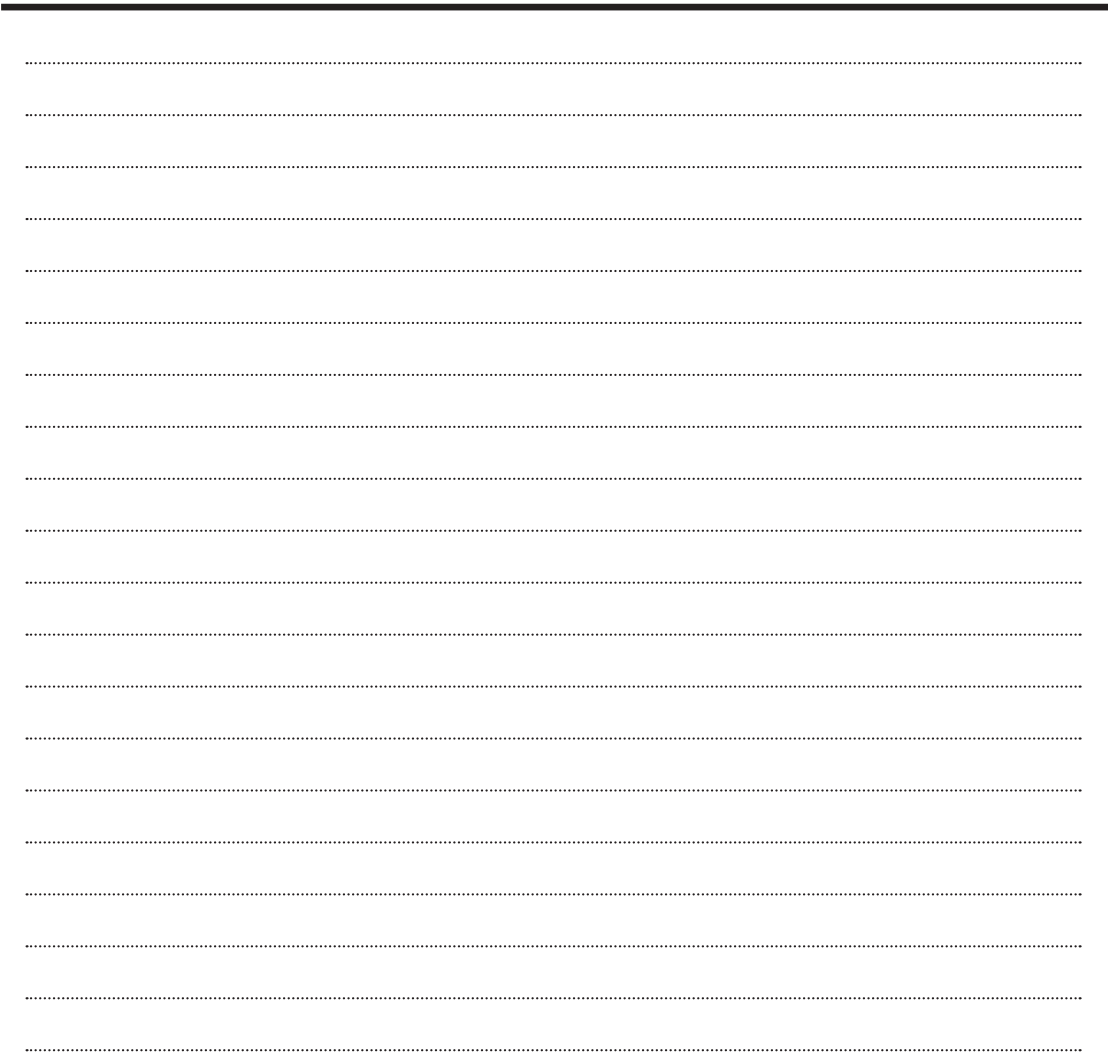

註：

將任何視聽設備接到這台顯示器前請先參閱以下注意事項：

- ※請先參閱顯示器，音響或其它設備的使用手冊。
- ※將所有的視聽設備線路接好後再接上電源。勿在本產品的電源線仍在電源插座上時接線或變更線路。
- ※請勿將DVD播放機接到錄放影機再轉接到顯示器，這種轉接方式會使畫質和音質都變差，錄放影機可能有防拷系統，導致DVD影像失真。
- ※視訊設備和音響設備連接時，請將音響系統設定在正確的頻道或訊號來源。
- ※在觀賞使用顯示器時，欲關閉DVD播放機或錄放影機的電源時，請將同軸電纜接到DVD播放機或錄放影機的選台輸入端子，然後再接到顯示的ANT端子，這可以在DVD播放機或錄放影機電源關閉時正常收看電視頻道，同時也可以改善電視的收訊。
- ※現有視聽設備的功能，決定各種可能的配線方式。漸進式掃描色差視訊端子具有最好的畫質，但只有在所有的連接設備支援這樣的輸出訊號時才可以使用色差端子提供優秀的畫質，但也只有在連接的視訊設備支援時才能使用。s-video端子提供高畫質的視訊，複合視訊傳輸方式提供良好的畫質。決定哪種接線方式最適合現有的設備後，請依描述的步驟連接相關設備。

基本操作

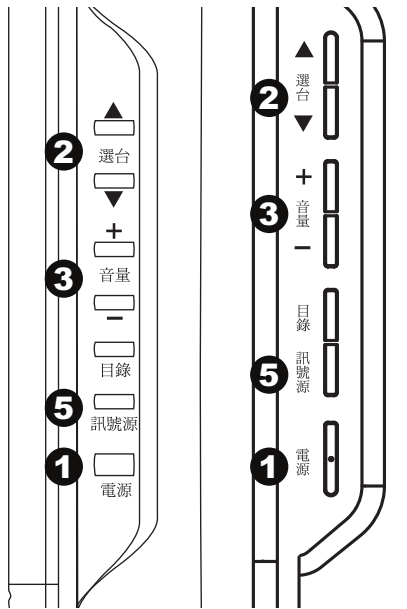

1 打開顯示器

按下電源鍵開啟或關閉顯示器的電源。開啟時電源指示燈為綠色，關閉時為紅色。

2 選擇頻道

按下控制面板上或遙控器上的選台鍵”選台▲▼”選擇您所想要的頻道或利用數字鍵直接輸入想要的頻道號碼。

你也可利用喜愛頻道的編輯設定，編輯個人所喜好的節目表，並利用”喜愛頻道鍵▲▼”直接選取。
(需搭配奇美視訊盒)

3 調整音量





按下控制面板上或遙控器上的音量鍵“音量+ -”增加或減少音量。

4 靜音

按下靜音鍵  暫時取消聲音放送，再次按下靜音鍵回到正常放送。

5 輸入來源切換

按下訊號源鍵以▲▼鍵切換輸入來源，按▶確定。可切換來源如下：電視、數位電視、AV端子、S端子、色差端子、HDMI和電腦。

您也可以利用遙控器上的 、、、 直接選取輸入來源。

★ 隨時按下  鍵，可返回電視畫面。

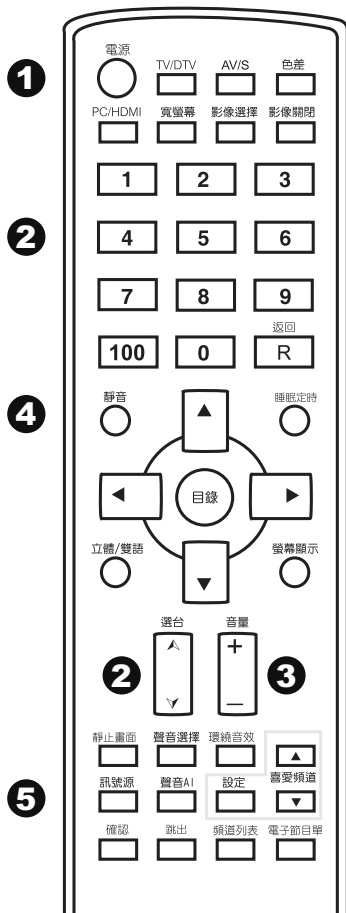

基本操作

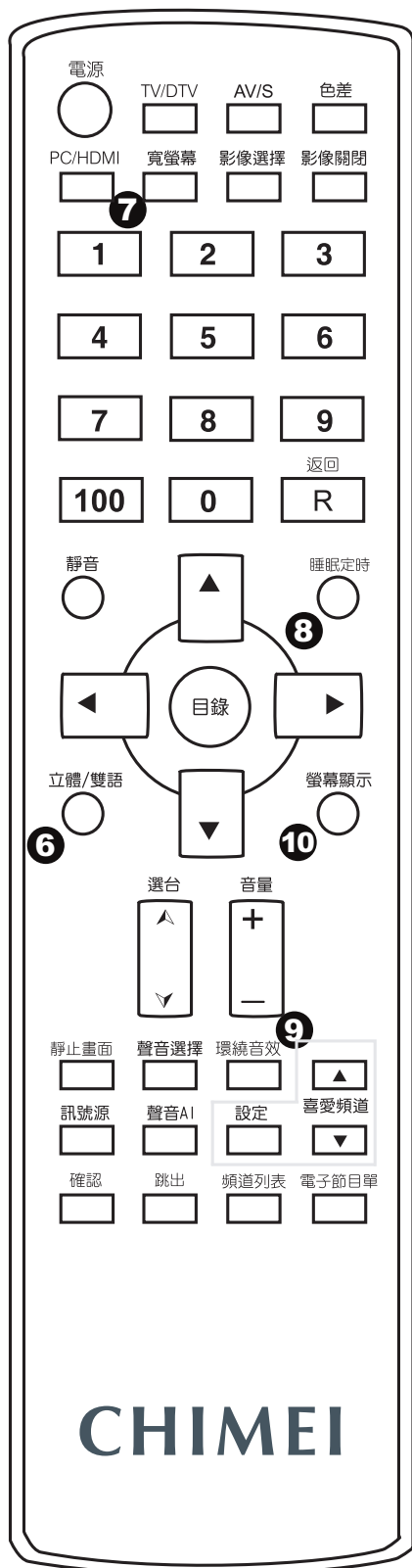

6 切換聲音輸出模式

立體/雙語

按下  鍵可切換單音/立體/副語三種，聲音模式(視該頻道可播放的模式)。

7 選擇喜好的螢幕尺寸

寬螢幕

按下  鍵可切換喜好螢幕尺寸：全畫面、正常、平行放大、14：9(Zoom)和字幕。

8 睡眠定時

睡眠定時

按下  鍵可設定顯示器自動關閉時間：關、30分鐘、60分鐘、90分鐘、120分鐘、150分鐘及180分鐘。

9 切換環繞音效模式

重覆按下環繞音效鍵可切換環繞音場模式。

* 32吋、37吋、42吋採用SRS WOW功能

10 顯示目前螢幕資訊

螢幕顯示

按下  鍵可顯示目前的螢幕資訊：訊號源名稱、頻道別和聲音模式。

OSD 選單

螢幕顯示(ON SCREEN DISPLAYS)選單系統，提供一個快又簡單的方法來調整液晶顯示器的設定。本章將說明如何利用遙控器和控制面板上的按鈕，控制OSD選單以進行各項設定的調整。



OSD選單操作程序如下：

- ① 按下控制面板或遙控器上的目錄鍵。
- ② 按下▲▼鍵選取欲調整的類別。
- ③ 按下◀▶▲▼鍵選取欲進行調整的細項。
- ④ 按下◀▶鍵進行調整
- ⑤ 按下控制面板或遙控器上的目錄鍵離開目錄選單。

影像設定

* 影像設定選單可讓您調整亮度、對比、畫質、彩度、色相、色溫、背光等、讓您享受更清晰美觀的畫面。

1 按下目錄鍵進入OSD選單



2 按下▲▼鍵選擇「影像」的部份，按◀▶鍵選擇(影像選擇)的項目。



3 按下◀▶選擇喜好的畫面模式：標準、柔和、鮮明及設定，亦可重覆按下遙控器上的”影像選擇”鍵切換。



在標準、柔和及鮮明三種畫面設定模式中，有關對比度、亮度、彩度、畫質及色相數值為固定值不可調整。如需對各項做細項調整，可選擇”設定”對各項利用◀▶鍵進行調整。

4 再次按下目錄鍵或  退出OSD選單

重複 1 2 步驟，
選擇欲調整的項目，按下
▲▼◀▶鍵進行調整。

[亮度]調整
調整畫面的明亮程度

[對比]調整
調整畫面明暗層次的差異

[畫質]調整
調整畫面的清晰度

[彩度]調整
調整色彩濃度，直至畫面呈現
的色彩看起更自然。

[色相]調整
變更色彩的平衡，調整此設
定，使畫面呈現的色彩不會偏
紅或偏綠。

[色溫]調整
具四種模式：標準、暖色及冷
色。

[背光]調整
調整面板的亮度

畫面設定

✱ 畫面設定選單可讓您調整畫面大小、藍畫面、自動對比及雜訊消除。

1 按下目錄鍵進入OSD選單



2 按下▲▼鍵選擇[畫面]的部份，按◀▶鍵選擇(畫面大小)的項目。

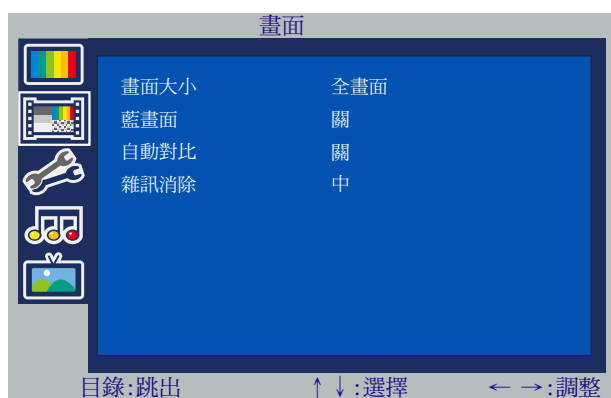

3 按下◀▶鍵選擇(畫面大小)的選項：全畫面、正常、平行放大、14:9(Zoom)和字幕。

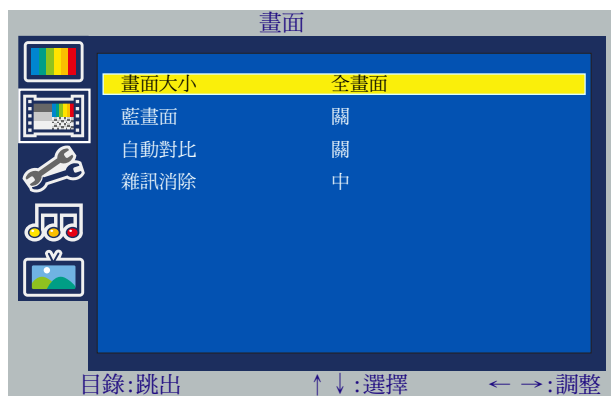

影像大小格式說明

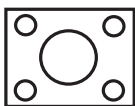

輸入訊號格式

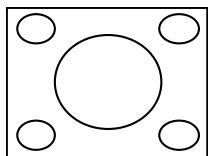

全畫面
充滿整個畫面

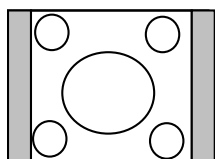

正常
上下符合螢幕畫面，左右往
中心略縮

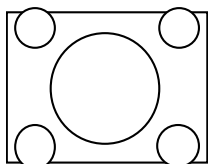

平行放大
線性垂直放大13%

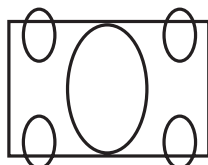

14 : 9 (Zoom)
線性垂直放大33%
(電影、DVD影片適用)

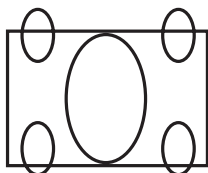

字幕

重複 1 2 步驟，
選擇欲調整的項目，按下
▲▼◀▶鍵進行調整。

[藍畫面]調整

可將目前螢幕上的畫面背景設
定為藍色

[自動對比]調整

開啟或關閉畫面自動對比之功
能

[雜訊消除]調整

分為關、低、中、高及預設共
五種程度消除畫面上之雜訊。



目前一般電視訊號畫面格式
為4 : 3，電影或DVD影片畫面
格式為16 : 9或2.35 : 1，請
依輸入來源訊號格式調整螢
幕大小設定。

4

再次按下目錄鍵或  退出OSD選單

一般設定

- ✱ 一般設定選單可讓您調整目錄的語言及恢復原廠設定。
- ✱ 您也可設定顯示器的睡眠定時。(自動關機時間)
- ✱ 在電腦模式下，可調整畫面影像大小，畫面的垂直及水平位置。

1 按下目錄鍵進入OSD選單



2 按下▲▼選擇[設定]的部份



針對OSD選單的設定部份，您可利用◀▶▲▼鍵選擇要調整的細項，◀▶鍵進行調整。

A 按下▼鍵選擇[語言]，再按◀▶鍵選擇語言：中文或英文。



- B** 按▲▼鍵選擇睡眠定時的項目，按下◀▶鍵進行調整：0分鐘-180分鐘。



您也可利用遙控器上的睡眠定時鍵設定顯示器的睡眠定時。(自動關機時間)

- C** 按▲▼鍵選擇目錄停滯時間的項目，按下◀▶鍵進行調整：6秒鐘-24秒鐘。



- 3** 再次按下目錄鍵或  退出 OSD 選單



按▲▼鍵選擇(恢復原廠設定)的項目，按下▶鍵可將目前OSD中的設定值，回復至出廠時的狀態。

[相位]調整
調整顯示器的相位(僅電腦模式)

[時脈]調整
調整顯示器的時脈(僅電腦模式)

[水平位置]調整
調整顯示器畫面的水平位置(僅電腦模式)

[垂直位置]調整
調整顯示器畫面的垂直位置(僅電腦模式)

[自動調整]調整
* 請按右鍵執行
自動調整顯示器畫面的水平及垂直位置(僅電腦模式)

[HDMI聲音]調整
選擇HDMI聲音輸入模式，可調為HDMI或DVI。(僅HDMI模式)

[DVI模式]調整
HDMI畫面顯示可調為影像或圖形，以取得最佳顯示畫面。

當HDMI輸入為PC解析度時，可調為圖形。(僅HDMI模式)

聲音設定

★聲音設定選單可讓您調整音量、高低音、左右輸出平衡、喇叭開關及環繞音效設定。

1 按下目錄鍵進入OSD選單



2 按下▲▼鍵選擇 [聲音] 的部份



3 按◀▶▲▼鍵選擇 (聲音選擇) 的項目

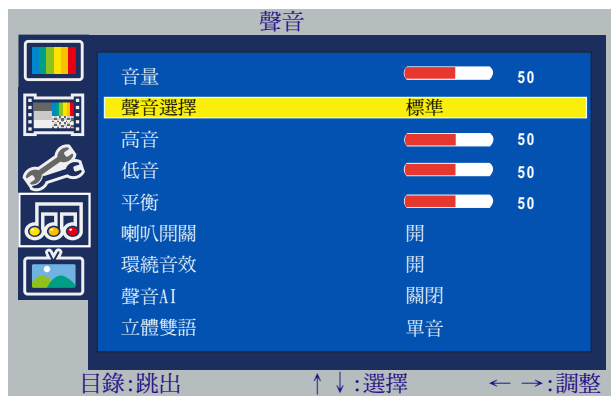

4 按◀▶鍵進行聲音選擇切換：柔和、設定、標準。

在標準及柔和二種聲音設定中，有關高音、低音數值為固定值不可調整。

如需對各項做細項調整，可選擇”設定”對各項利用◀▶鍵進行調整。

5 再次按下目錄鍵或退出OSD選單

重複 1 2 步驟，選擇欲調整的項目，按下▲▼◀▶鍵進行調整。

[音量]調整
調整聲音輸出的音量

[高音]調整
調整高頻率聲音輸出的內容

[低音]調整
調整低頻率聲音輸出的內容

[平衡]調整
平衡左右揚聲器的音量

[喇叭開關]調整
可開啟或關閉顯示器喇叭輸出

[環繞音效]調整
可開啟或關閉環繞音效的設定
(建議在立體聲模式下使用)

[聲音AI]調整
分為自動、午夜及關閉共三種程度，依頻道或輸出訊號的音訊音量進行調整。

[立體雙語]調整
可設定聲音輸出模式：立體，單音及副語。

電視設定

- ✦ 電視設定選單可讓您自動掃描頻道及編輯喜愛節目表
- ✦ (需搭配奇美視訊盒使用)

1 按下目錄鍵進入OSD選單



2 按下▲▼鍵選擇[電視]的部份 按◀▶▲▼鍵選擇(自動掃描頻道)項目



第一次開機後及頻道編輯前請務必進行頻道搜尋的動作，以方便日後的頻道相關操作。

A (有線電視設定)
 按下▲▼鍵選擇細項目，按▶鍵確認。



一般/有線電視
 設定所欲搜尋的頻道系統為一般電視或有線電視。

重複 1 2 步驟，
 選擇欲調整的項目，按下▲▼◀▶鍵進行調整。





您可直接在選單內編輯喜愛頻道，也可利用遙控器上的喜愛頻道設定鍵直接進行編輯。
 按下設定鍵後，即進入喜愛頻道編輯清單，按▲▼鍵選取欲編輯之頻道順序，接著按◀▶鍵進行調整。

B (頻道編輯)
 按下▲▼鍵選擇細項目，按▶鍵確認增加或刪除。

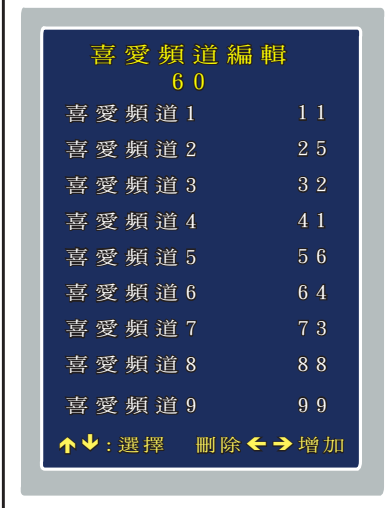

頻道編輯
 增加或刪除頻道於顯示器記錄中



3 再次按下目錄鍵或  退出 OSD 選單

DTV 選單功能設定

數位電視一開始必須要先掃描頻道，請先確認系統在DTV模式下。遙控器按下「訊號源」，確定訊號來源為DTV。接著按下「目錄」鍵，會跳出類比系統主選單，再按一次「目錄」鍵，即可進入數位系統主選單。數位電視主選單包括三大功能，分別為：頻道管理、設定及系統資訊，如圖1。



圖1：主畫面，預設選項為頻道管理。

進入主選單後，選項預設為頻道管理。每個畫面下方都有提示遙控器操作方式，表1列出主畫面選單中遙控器操作說明。

表 1：主畫面，遙控器功能說明

遙控器按鍵	功能說明
▲▼	選擇功能項目。
◀▶	前頁 / 次頁。依據主畫面上所顯示灰色條狀位置，進入該功能細項設定。
確認	確定進行該設定。
跳出	離開該選項或回到上一層選單。
目錄	進入或離開數位電視主選單。

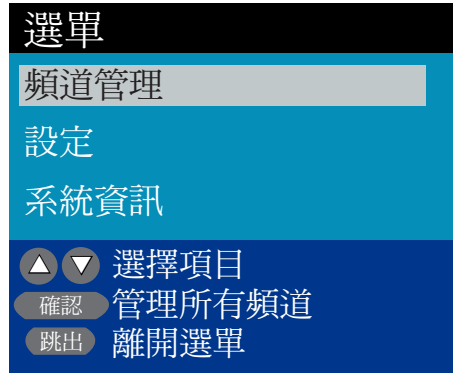
頻道管理

在主選單中選擇頻道管理，接著按「確認」鍵進入頻道管理選單。於頻道管理選單中選擇頻道列表，按「確認」鍵以進入頻道列表，如圖2。



圖2：頻道管理，預設選項為頻道列表。

1) 頻道列表

如圖3，頻道列表會列出目前所能瀏覽的頻道順序及名稱。

如圖4，當頻道名稱後方出現  標籤，則為鎖碼頻道，不可進入。詳情請參照P30之說明。



圖3：數位電視頻道列表



圖4： 為鎖碼標籤。

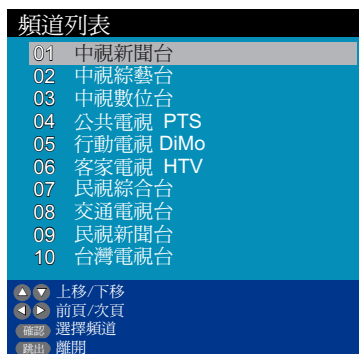

圖5：可刪除數位系統頻道

2) 刪除頻道

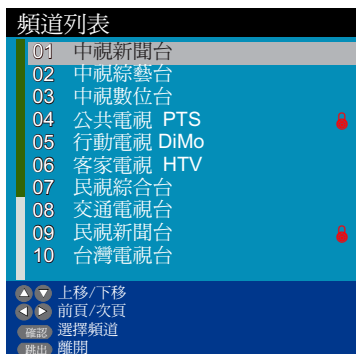
如圖5，在頻道管理選單中選擇刪除頻道，按「確認」鍵以進入刪除頻道功能。

如圖6，以”客家電視HTV ”及”台灣電視台 ”為例，欲刪除該頻道，需先選定”客家電視HTV ”及”台灣電視台 ”，並按下 **1** 鍵後，該頻道後方會出現”X”的標籤，接著按下「確認」鍵完成刪除頻道。

如圖7，隨後畫面會跳至頻道列表，此時頻道列表上已無法找到先前完成刪除的頻道，這表示您已設定成功。



圖6：先選取好欲刪除之頻道。



圖7：客家電視HTV及華視休閒頻道已被刪除。

* 頻道一但刪除成功，欲找回該頻道，則須至選單-設定-安裝-更新頻道選項，進行頻道重新掃描即可。

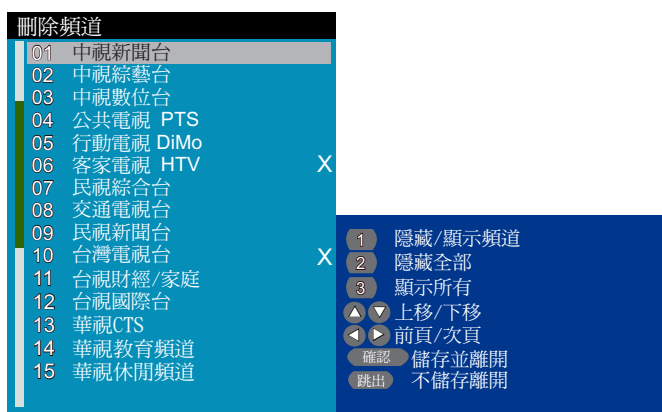
3) 鎖碼控制

如圖8，在頻道管理選單中選擇鎖碼控制，按「確認」鍵以進入鎖碼控制功能。

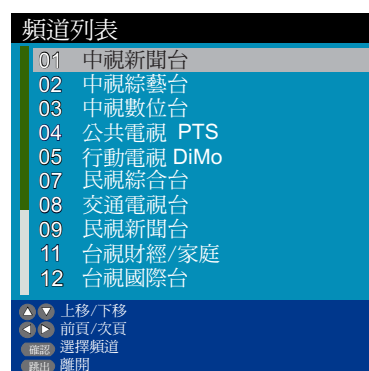

圖8：可對頻道進行鎖碼

如圖9，以”行動電視DiMo”及”華視休閒頻道”為例，欲對該頻道進行鎖碼，需先按下 **1** 鍵，以開啟鎖碼控制。

接著選定”行動電視DiMo”及”華視休閒頻道”後並按下 **2** 鍵，該頻道後方會出現  的標籤，接著按下「確認」鍵完成頻道鎖碼。

一但完成鎖碼控制設定後，下次要進入鎖碼控制選單時，會被要求輸入密碼才能進入，系統預設密碼為【0000】，進入選單後，按下 **3** 鍵可自行設定新密碼。



圖9：選擇欲鎖碼之頻道。

設定

在主選單中選擇設定，接著按「確認」鍵進入設定選單，如圖10。

如圖11，設定選單包括喜好設定及安裝兩大選項。設定選單，預設項目為喜好設定。



圖10：選單主畫面，選擇設定，按下「確認」鍵以進入。



圖11：個人喜好相關設定，按下「確認」鍵以進入。

1) 喜好設定

如圖12，喜好設定選單可設定選單語言、音訊/字幕語言。選單、音訊/字幕語言皆預設為繁體中文。

如圖13，按下 ◀▶ 鍵以調整欲改變之項目，接著按下「確認」鍵完成設定。

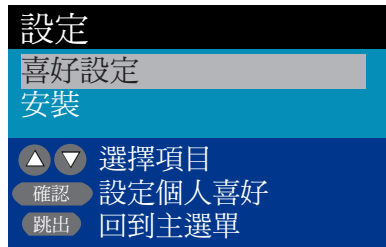

圖12：按下 ▲▼ 鍵以選擇欲改變之項目



圖13：按下 ▶◀ 鍵以調整欲改變之項目

2) 安裝

如圖14，在設定選單中選擇安裝，按「確認」鍵進入安裝選項，這個選項可讓您了解頻點搜尋資訊，更新頻道，及第一次使用數位電視功能時，必須要進行的初始安裝。

如圖15，在安裝選單中選擇頻點搜尋資訊，按「確認」鍵以進入此功能。

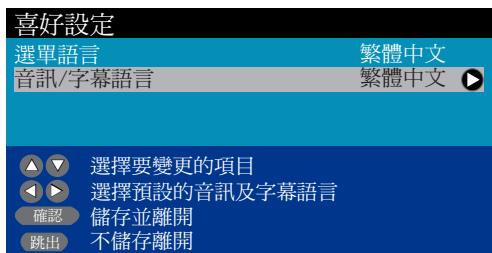

圖14：初次使用請務必進入安裝選項進行頻道掃描。



圖15：頻點搜尋可讓您了解網路內所有頻點相關資訊。

頻點搜尋資訊

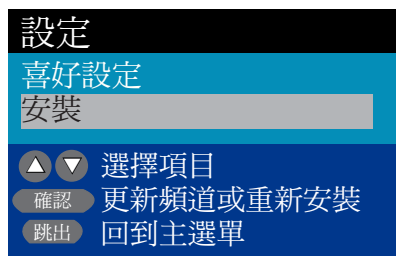
如圖16，按 **▲▼** 鍵選擇網路，接著按下「確認」鍵顯示目前網路的所有頻點。

如圖17，按 **▲▼** 鍵選擇欲了解之頻點資訊，接著按下「確認」鍵可顯示該頻點所有頻道。



圖16：按下「確認」鍵以進入所選定之頻點。

圖17：按下「確認」鍵以進入所選定之頻點所有頻道。

如圖18，按 **▲▼** 鍵選擇頻道，接著按下「確認」鍵選擇顯示所選頻道的組成串流。

如圖19，按 **◀▶** 鍵可瀏覽頻道，或按 **跳出** 鍵以離開頻道。

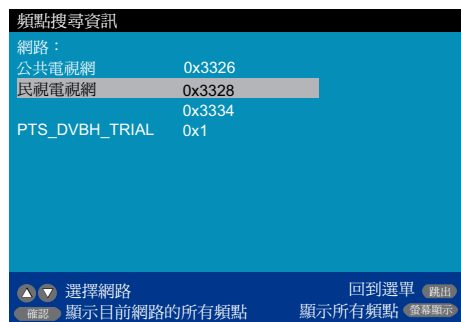

圖18：按下「確認」鍵進入欲了解串流資訊之頻道。

圖19：可瀏覽該頻道詳細串流資訊。

更新頻道

如圖20，更新頻道可讓您調整天線以接收最佳訊號，及重新搜尋頻道。

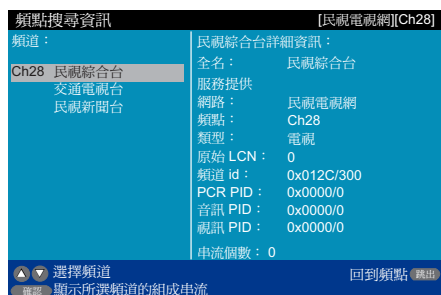
按 **▲▼** 鍵選擇更新頻道，接著按下「確認」鍵以進入。

進入更新頻道選項時，如出現圖21之畫面，請按下「確認」鍵即可重新搜尋頻道，或按任意鍵取消動作。



圖21

圖20：更新頻道可幫助您重新設定頻道內容。

如圖22，按 ◀▶ 鍵可選擇RF頻道，同時可調整天線以接收最佳訊號，按下「確認」鍵以進行搜尋。

如圖23，按下「確認」鍵後，系統正在進行頻道搜尋，搜尋完成後如出現圖24之畫面，即代表頻道已全部掃描完畢，同時會自動儲存跳出。或可按 跳出 鍵以儲存並離開。

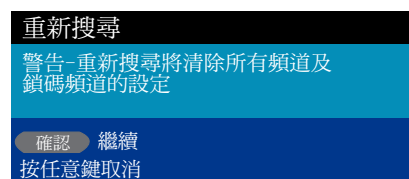
如圖25，每次進入數位電視之頻道，皆會出現該畫面，預告包含目前，未來2小時內的節目。



圖22：可更新頻道列表



圖23：尚未搜尋完全部頻道前，請不要跳出此畫面。

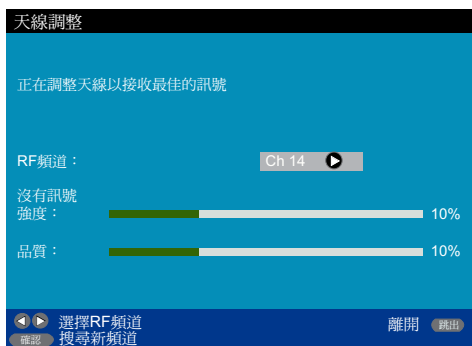

圖24：僅儲存目前所有搜尋完成的頻道。

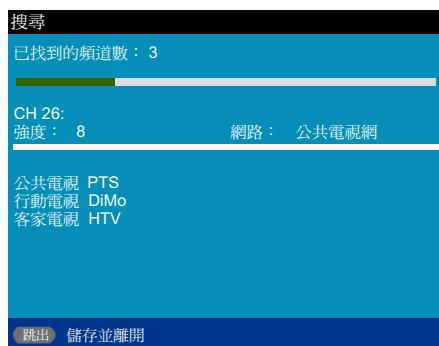

圖25

初始安裝

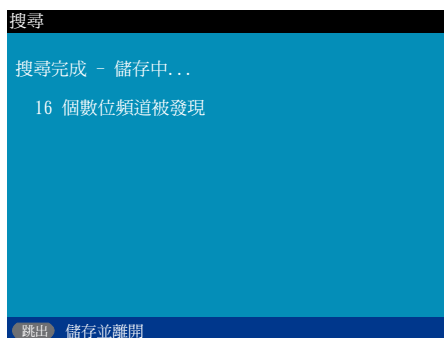
如圖26，初始安裝提供使用者於初次開啟數位電視功能時之相關設定。

按 ▲▼ 鍵選擇初始安裝，接著按下「確認」鍵以進入。

如非初次安裝，則會出現如圖27之畫面，按下「確認」鍵即可重新搜尋頻道，或按任意鍵取消動作。



圖26：第一次使用數位電視選單功能，請務必進入初始安裝，藉以設定系統相關資訊。



圖27

如圖28，按 ◀▶ 鍵可選擇RF頻道，同時可調整天線以接收最佳訊號，按下「確認」鍵以進行搜尋。

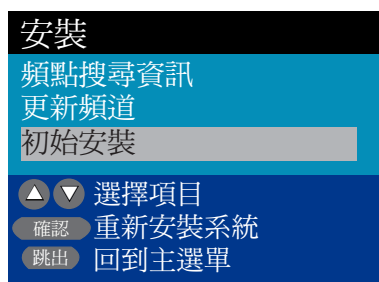
如出現圖29之畫面，請按下「確認」鍵以重新搜尋頻道。

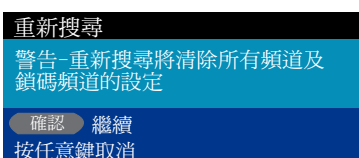

圖28：第一次安裝時，協助建立頻道列表。



圖29

如圖30，按下「確認」鍵後，系統正在進行頻道搜尋，搜尋完成後會出現如圖31之畫面，同時將會自動儲存跳出。

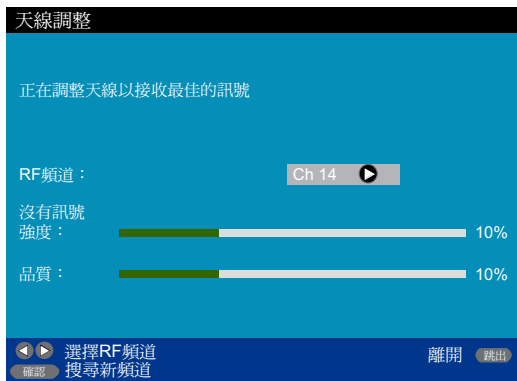
也可按 跳出 鍵以儲存並離開。



圖30：尚未搜尋完全部頻道前，請不要跳出此畫面。



圖31：僅儲存目前所有搜尋完成的頻道。

如圖32，每次進入數位電視之頻道，皆會出現該畫面，預告包含目前，未來2小時內的節目。

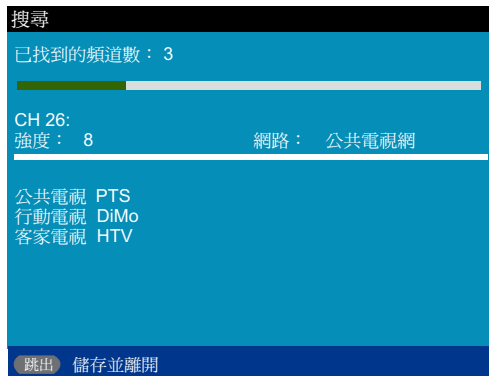

圖32

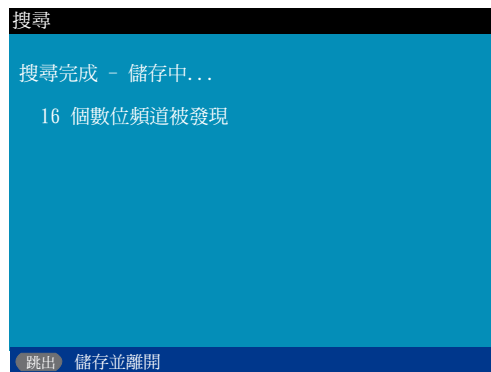
系統資訊

在主畫面選單中選擇系統資訊，按「確認」鍵進入系統資訊選單，如圖33。



圖33：系統資訊提供您系統版本及序號相關資料。

如圖34，進入系統資訊選單後，會顯示系統的序號、啟動程式及應用程式之資訊。(系統資訊等相關資料請依實際購買為準)

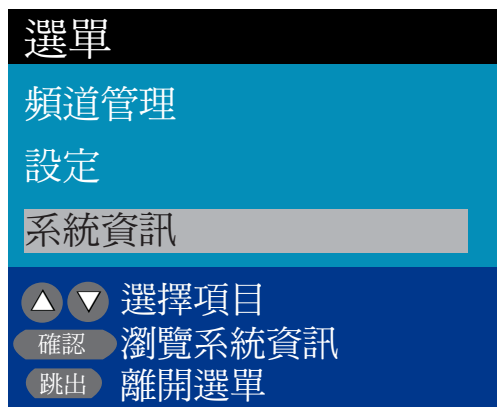

圖34：在這裡您可以清楚了解所使用的軟體資訊。

電子節目單 (EPG)

提供一多頁式電子節目指引(EPG)，可按下遙控器「電子節目單」鍵，電子節目單畫面如下圖 35所示。此EPG畫面區分為9個部分，如下所述：

1. 日期時間：先顯示目前時間，再以日/月/年(DD/MM/YYYY)方式，顯示目前播放節目之日期。
2. 時間區間：以一小時為單位，共可顯示 2 個小時的節目內容。目前正在播放節目會顯示於第一個時間區間。
3. 頻道名稱選單：顯示目前有提供服務之頻道的編號及名稱。
4. 節目名稱選單：依節目長短，於時間區間下顯示節目名稱。
5. 節目時段與名稱：顯示選擇的節目時段及節目全名。
6. 節目內容：若所選取的節目有提供更詳細的資訊，則會在這個區域顯現出來。
7. 控制說明：
 - 上下左右鍵：頻道節目導覽
 - 「確認」鍵：節目內容切換
 - ▲ 選台 ▼：前頁或次頁

OSD
選單

①

節目導覽		10 : 10 10/10/2007	
	10/10/2007	10 : 00	11 : 00
台視 Mobile Radio	股市即時通		
台視國際台	綜藝歡樂	經典劇場-賽金花	
華視 CTS	華視有夠	警世劇場	
華視教育頻道	日文	甲上學園(甲上學園(甲上學園	
華視休閒頻道	因果劇場	寶島少女成功記	

10 : 00-10 : 30 日文

學習目標- 日語文字的種類及發音特色，逐步引領學習者進入日本文化的殿堂，進而了解日本這個國家的語言、文字及文化。

科目簡介- 形容詞的基本用法

◀ ▶ ▲ ▼ 節目導覽

▲ ▼ 選台 前頁/次頁 變更頻道 確認

圖 35：電子節目指引(EPG)畫面說明

1) 頻道選擇

如圖 36所示，頻道名稱以標籤式放置於畫面左邊，可顯示目前有提供服務之頻道的編號及名稱。一個畫面最多能顯示5個頻道，可用遙控器的上／下／左／右方向鍵，瀏覽欲觀賞的頻道節目資訊，被選到的頻道之灰色標籤會浮現。

若頻道總數在5個以上，超過的部分會以捲動的方式呈現，如圖 37所示。但選到第一個頻道時，即無法再向上捲動，同樣的選到最後一個頻道編號時，即無法再向下捲動。



圖 36：電子節目指引之頻道選擇（一）



圖 37：電子節目指引之頻道選擇（二）

2) 節目選擇

如圖 38所示，節目名稱放置於資訊顯示頁的中段，一次可顯示 2 小時的節目名稱。當電子節目指引被啟動時，目前播放的節目的啟始時間會落在第一個時間區間內，並設定為被選取的節目。被選到的頻道之灰色標籤會浮現，其下方會顯示所選取節目名稱的全部訊息，包含啟始及結束時間，以及節目全名，若有進一步的資訊內容，則於詳細內容區顯現出來，按「確認」鍵可進入欲觀賞之節目內容。

1. 您可以用搖控器上的左／右鍵，選擇想要知道的節目內容資訊。
2. 選擇超過目前顯示時間間隔時，會有向左或向右捲動的效果，最多只能選到2到7日內的節目(需依各電視台所發送之資訊以決定之)。

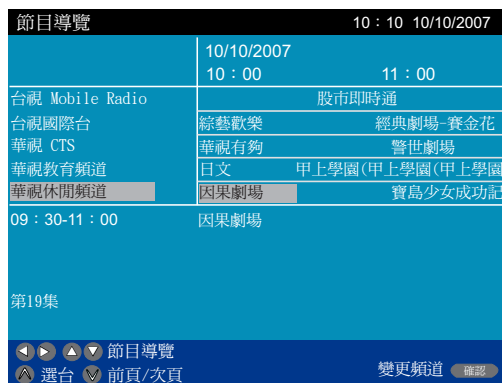

圖 38：電子節目指引之節目選擇（一）

產品規格

顯示器		I/O 連接埠	
實際螢幕大小	26、32、37、42英吋	VGA輸入端子	1
長寬比	16:9	AV輸入端子	2 (TL-26S2000D為一組)
亮度	500 nits (Typ)	S輸入端子	1
Panel最大解析度	1366*768	色差輸入端子	2 (TL-26S2000D為一組)
Panel最大解析度(TL-37S2100D)	1920*1080	HDMI類比聲音輸入	1
26吋對比	800:1	PC音訊輸入端子	1
32、37、42吋對比	1500:1	聲音輸出端子	1
TL-37S2100D對比	2500:1	HDMI輸入端子	2 (TL-26S2000D為一組)
反應時間	Tg:8ms (Typ)	Earphone	1 (TL-26S2000D不提供此功能)
反應時間 (TL-37S2100D)	Tg:6.5ms (Typ)	SPDIF數位電視聲音	1
畫質		光纖輸出端子	
3D數位梳型濾波器	✓	其它	
3D雜訊消除回路	✓	使用手冊	✓
3D Deinterlace	✓	本機尺寸(寬x高x深)	TL-26S2000D 675mm x526mm x187mm
3:2/2:2 PULL DOWN	✓		TL-32S2000D 796mm x582mm x233mm
DLTI	✓		TL-37S2000D 916mm x655mm x269mm
DCTI	✓		TL-37S2100D 916mm x655mm x269mm
聲音			TL-42S2000D 1024mm x726mm x329mm
喇叭	2	外箱尺寸(寬x高x深)	TL-26S2000D 742mm x613mm x226mm
26吋揚聲器功率	5w+5w		TL-32S2000D 904mm x680mm x226mm
32、37、42吋揚聲器功率	10w+10w		TL-37S2000D 1040mm x765mm x260mm
立體雙語	✓		TL-37S2100D 1040mm x765mm x260mm
聲音選擇	3		TL-42S2000D 1145mm x835mm x300mm
聲音 AI	✓		
環繞音效	✓		
功能		機體淨重	TL-26S2000D 10 kg
影像選擇	4		TL-32S2000D 14.5 kg
聲音設定	✓		TL-37S2000D 20.1 kg
睡眠設定	✓		TL-37S2100D 20.1 kg
OSD 語言	2		TL-42S2000D 28 kg
無信號自動關機 (DTV模式不支援)	15分鐘		
個人PC相容性		總重量	TL-26S2000D 12.5 kg
VGA 640x480@60, 75Hz	WXGA 1360x768@60Hz		TL-32S2000D 18.5 kg
VGA 720x400@70Hz	1280x720@60Hz		TL-37S2000D 26 kg
SVGA 800x600@60, 75Hz	832x624@75Hz		TL-37S2100D 26 kg
XGA 1024x768@60, 75Hz	1280x1024@60Hz		TL-42S2000D 32.5 kg
因產品有其相容性之問題，故實際所支援之解析度，需視現有設備之相容性以決定之。		消耗功率	TL-26S2000D 120 w
※ TL-37S2100D 可支援至1920x1080@60Hz			TL-32S2000D 180 w
HDMI+HDCP相容性			TL-37S2000D 220 w
VGA 640x480@60, 75Hz	WXGA 1360x768@60Hz		TL-37S2100D 220 w
VGA 720x400@70Hz	1280x720@60Hz		TL-42S2000D 250 w
SVGA 800x600@60, 75Hz	832x624@75Hz		
XGA 1024x768@60, 75Hz	1280x1024@60Hz	掃描格式相容性	

*規格變更恕不另行通知

故障排除

無電源

- 確認顯示器和電源線是否連接正確。
- 確認顯示器待機時是否為紅燈。如顯示器前面板電源指示燈為紅色，請按下POWER 按鈕。

無畫面或畫面差

- 請聯絡當地業者是否信號被鎖碼。
- 確認外接設備(如DVD、音響等)影音源線是否正確地連接到顯示器的輸入端子孔。
- 確認輸入源線是否插入所選擇的正確輸入源端子孔內。
- 在PC/HDMI 模式中無訊號輸入時，15秒後進入省電模式。

畫面顏色異常

- 確認顯示器影像選擇是在標準/設定/鮮明/柔和。
- 自行調整亮度、對比、彩度、色相至適當數值。
- 房間是否太亮？在太亮的房間中畫面看起來會比較暗。

無聲音

- 確認是否按到顯示器的靜音鍵(Mute)。
- 請先確認是否經過分配器，若因經過分配器以致此現象產生，請參考P23頁之說明，利用目錄選單“設定”選項中，[HDMI聲音]調整切換選擇，如DVI→HDMI。

遙控器無作用

- 檢查電池是否有電力或有無異常，放置方向是否正確。
- 確定沒有在強光下或螢光燈下使用遙控器。
- 請在電視機前方左右30度內使用以利接收。
- 確定遙控器朝向顯示器的遙控感應器方向正確且路徑淨空。
- 拔掉顯示器的電源插頭，再重新插入。

電視突然關機

- 是否啟動LCD TV的睡眠省電裝置。
- 因LCD TV開機後溫度會上升，請檢查後蓋散熱孔是否被異物堵住。

畫面顯示異常 (例如：畫面左右皆為黑邊、或畫面人物比例不對。)

- 確認DVD播放時，電視系統設定為NTSC。
- 重新開關機。
- 按下寬螢幕，確認畫面尺寸。

顯示器無法運作

- 閃電或靜電等外在干擾可能導致運作異常。請先拔掉顯示器的電源插頭，再重新插入。

CHIMEI

USER'S MANUAL

***TL-26S2000D.TL-32S2000D
TL-37S2000D.TL-37S2100D
TL-42S2000D.***

多媒體液晶顯示器 使用手冊

7024750059111