

SIEMENS

西门子电脑滚筒洗衣机 使用及安装说明书

zh

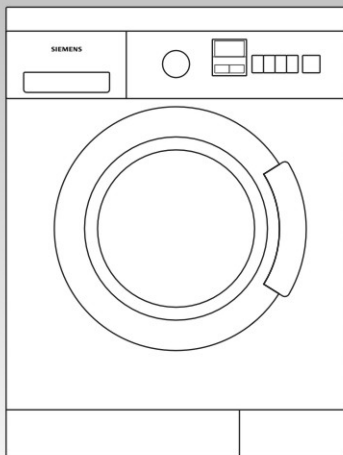

WM6125XL

前言/Preface

在使用本产品前，请您仔细阅读本使用说明书。

由于不遵守该使用及安装说明书中规定的注意事项，所引起的任何故障和损失均不在厂家的保修范围内，厂家亦不承担任何相关责任。请妥善保管好所有文件。如有疑问，请与当地的西门子家电客户服务中心或经销商联系。

如果您需要英文说明书，请登陆西门子家电网站下载。或您可发送电子邮件，或拨打服务热线向西门子家电客户服务部门免费索取。谢谢！

Please read this specification carefully before you use the product.

Any failure and losses caused by ignoring the below mentioned items and cautions mentioned in the operation and installation instruction are not covered by our warranty and any liability. Please keep all documents in a safety place for future reference. If you have any doubt, please contact our local service center or dealer.

If you need an English user manual, please download it from Siemens website. Or you can send the E-mail to service department, or you can call up service hot line for free supply. Thanks!

西门子家电中文网站
<http://www.siemens-ha.com.cn>

客户服务电子信箱
Careline.China@BSHG.com

全国统一服务热线
4008899999

请您注意：
江苏博西家用电器销售有限公司保留对该使用及安装说明书中所有内容的最终解释权。
如有变更，请恕不另行通知。

目录

使用说明	新机器的包装.....	2
	旧机器的处理.....	2
	环保和节能提示.....	2
	安全注意事项.....	3
	熟悉您的新机器.....	5
	控制面板.....	6
	显示面板.....	7
	首次使用.....	10
	洗衣准备.....	10
	衣物分类.....	11
	放入衣物.....	13
	洗涤剂及辅助洗涤剂.....	13
	程序和功能.....	15
	标准设置的洗衣程序.....	18
	特殊设置的洗衣程序.....	19
	安全锁.....	22
	洗衣程序结束后.....	24
	清洗和维护.....	26
	异常现象及处理方法.....	31
	能耗值.....	34
安装说明	安全注意事项.....	35
	随机附件.....	35
	技术参数.....	36
	放置位置.....	36
	拆卸运输螺栓.....	38
	水管及电源线长度.....	39
	连接进水管.....	40
	连接排水管.....	41
	调节水平.....	42
	电气连接.....	42
搬运.....	43	
安装运输螺栓.....	43	
客户服务	善意提示.....	44
	联系方法.....	44
	保修说明.....	45
	服务承诺.....	45
	服务网络.....	47

使用说明

新机器的包装

请您认真负责地处理包装材料。我们所使用的包装材料均是符合环保要求的，并且是可以被再利用的。请以环保的态度正确处理这些包装材料，为更好地节约原材料而作出贡献。

○ 窒息危险

请勿让儿童玩耍塑料薄膜和包装箱，这可能会产生窒息事故，所以请让包装材料远离儿童，包装材料不是玩具。

旧机器的处理

旧机器并不是毫无价值的垃圾！旧机器包含可再利用的有用材料。

○ 危险事故

当旧机器无法再使用时，就应放弃它。拔下电源线插头，剪断电源线，并毁坏观察窗旁的门钩，以防止儿童在玩耍时被锁住而引起窒息危险。

环保和节能提示

您的洗衣机能有效地节省用水量、用电量和洗涤剂，这是为了能够保护环境和节省您的洗衣费用。

在此我们建议您：

- 按最大洗衣量洗衣，可使洗衣机洗得更经济，更利于环境保护（各程序的最大洗衣量，请见第34页）。
- 如果洗少量衣物，那么洗衣机的自动控制系统会降低用水量、耗电量。在棉织物程序中，我们建议您可选择**棉织物 60℃ 除菌**并按下**强力洗功能键**替代**棉织物 90℃**。因为此程序通过使用较长的洗衣时间来获得与90℃程序同样的洗衣效果。
- 对于不太脏的衣物是不需要进行预洗的。
- 对于不太脏的衣物可根据织物类型，请选择较短时间的洗衣程序。
- 请根据水质的硬度、衣物的脏污程度和洗衣量来决定洗涤剂的用量，并遵照洗涤剂包装上的说明进行使用。

使用说明

安全注意事项

在您首次洗衣机之前，请注意：

- ❑ 请仔细阅读随机附带的各文件，它们包括重要的机器安装、使用以及安全说明。同时请妥善保管好所有文件。当不遵守这些说明出现问题时，厂方亦不承担任何责任。
- ❑ 请联系专业人员对机器进行安装并指导使用。请仔细阅读第35—43页的安装说明，它包括了安装洗衣机时需要注意的重要事项。
- ❑ 请先拆下运输螺栓，然后才能使用洗衣机。请见第38页
- ❑ 如果您发现洗衣机有明显的损坏，请勿通电。请您立即与当地的客户服务中心或经销商联系。请勿拆开洗衣机自行维修。

在您使用洗衣机时，请注意：

- ❑ 您的洗衣机是专为家庭使用而设计的，并且它仅能洗涤适合机洗的织物。
- ❑ 请勿将易燃、易爆或有毒性的溶剂等作为洗涤剂使用（例如：汽油、酒精等），请只使用适合全自动滚筒洗衣机的低泡沫的家用洗涤剂。
- ❑ 请勿用湿手插上/拔出电源插头。
- ❑ 请勿用力拽拉电线拔出电源插头。

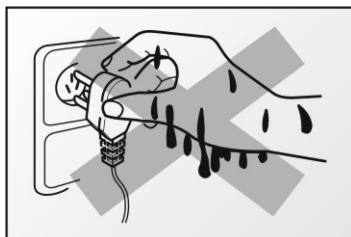

- ❑ 请勿让儿童、宠物靠近机器。
- ❑ 请勿洗涤地毯。
- ❑ 当洗衣机进行高温洗涤时，请勿触摸观察窗。

使用说明

安全注意事项

- ❑ 当洗衣机排出热的洗衣水时，小心烫伤。
- ❑ 请勿攀爬洗衣机，或坐在洗衣机上。
- ❑ 请勿靠在打开的洗衣机的观察窗上。

当洗衣程序结束后，请注意：

- ❑ 显示面板中显示- 0 -，如果选择了“- - -”（免排水）请见第24页。同时洗衣机发出鸣叫声，持续时间为10分钟，提醒用户洗衣程序结束。请在切断洗衣机电源后，将机门打开。
- ❑ 在洗衣结束后，请拔出洗衣机的电源插头切断电源，并关闭水龙头切断水源。

使用说明

熟悉您的新洗衣机

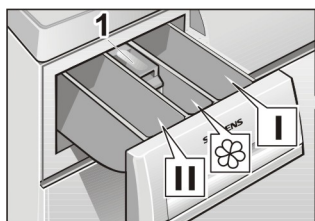

加入洗涤剂 and 辅助洗涤剂

料盒 I

预洗用洗涤剂或浆粉。

料盒 II

主洗用洗涤剂、浸泡剂、水软化剂、漂白剂或去污剂。

料盒 III

辅助洗涤剂，如：柔软剂或添加剂（不要超过图示1的位置）

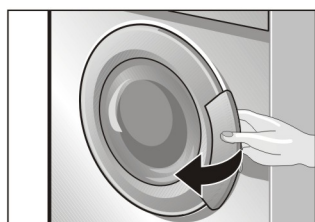

打开机门...

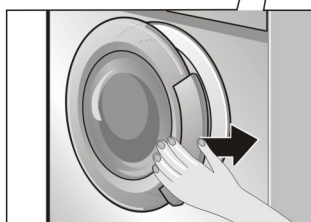

和关上机门

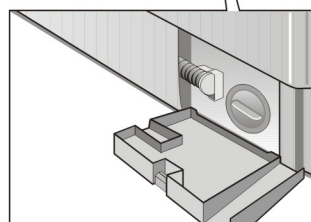

清洗排水泵

使用说明

控制面板

显示面板

显示被选择的设置

例如：脱水转速、延迟开始时间、安全锁

开始键

用于开始洗衣程序

请先选择一个洗衣程序

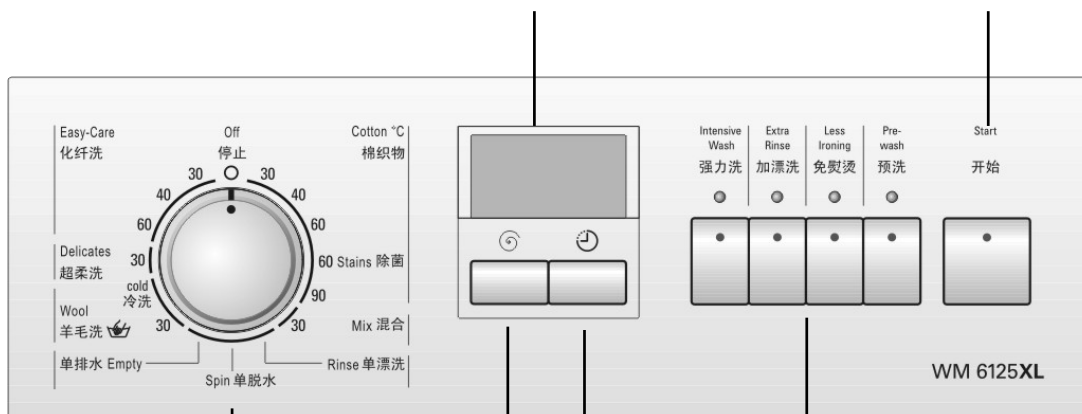

程序旋钮

可以接通和切断电源，选择程序。

可以左右双向转动。

洗衣程序是由电脑控制。当洗衣程序开始后，如果程序旋钮被转动，那么洗衣程序会停止。

⌚ 键

选择开始时间（延迟程序开始）

⌚ 键

选择脱水转速或免排水。

额外功能键

如果对洗衣程序有额外需要时，可选择使用。

预洗：增加预洗过程，用于较脏衣物

免熨烫：减少衣物起皱，便于熨烫

加漂洗：增加一次漂洗过程，更加洁净

强力洗：延长洗涤时间，达到更好效果

额外功能键可以多个同时被选择。

选择了额外功能键，相应的指示会亮起。

要关闭额外功能键，再按一下功能键，指示灯熄灭。



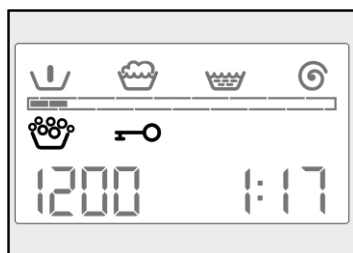

使用说明

显示面板





显示

注意

	预洗	只有选择才显示
	洗涤	如果选择了单漂洗、单脱水或单排水，则不显示
	漂洗	如果选择了单脱水或单排水，则不显示
	脱水/排水	如果选择了免排水“---”，则不显示

进程条

显示程序进程

	洗涤剂过多	如果使用了太多洗涤剂，则显示
	安全锁	只有选择才显示

1200*	脱水转速或	程序的最高脱水转速或被选择的转速
---*	免排水	

1:17*	程序持续时间	预计的程序持续时间
-------	--------	-----------

这个位置的其它显示:

lh*	开始时间	选择开始时间
-----	------	--------

-0- 程序结束或

--- 免排水的程序结束

F02*	故障显示	请见第31页
------	------	--------

* 表示此处的显示，会因所选程序的不同而有变化。

使用说明

显示面板

□ 程序状态显示

第一行的每个程序段符号和其下面的进程条组成了程序状态显示。

进程条包括外框和数段进程条。

程序被选择后，相应程序段符号被显示，进程条的外框闪烁，表示程序等待开始。

程序开始后，在程序运行中进程条由左至右一段段显示。

程序结束后，所有程序段符号全部不显示，而进程条却全部显示。

□ 洗涤剂过多

如果使用了高泡洗涤剂或洗涤剂使用过多，那么洗衣机的自我检测系统会检测出多余的泡沫。

洗衣程序结束后，在显示面板中显示  符号。因此请您在下次类似的洗衣中（相同的衣物脏污程度和洗衣量），使用较少的洗涤剂。

由于洗涤剂使用过多而产生的多余泡沫，并不会影响洗涤和漂洗的效果，这是因为洗衣机的电脑控制系统会自动增加一个漂洗过程。

在洗衣程序结束后，当您关闭洗衣机电源后或再次选择一个新程序， 符号就不显示了。

□ 安全锁

激活安全锁能够防止洗衣程序在运行时被改动。

□ 最高脱水转速

在选择程序或额外功能后，才会显示最高脱水转速。

使用说明

显示面板

□ 程序持续时间

选择程序后，显示一个预计的程序持续时间（程序结束的时间）。

程序持续时间显示小时和分钟，例如：

1:17 表示程序持续时间是 1小时17分钟

0:35 表示程序持续时间是 35分钟

在程序开始后，小时和分钟之间的“:”闪烁，表示程序开始倒计时。

在程序结束后，时间显示为- 0 -。

- ! 在程序运行中，预计的程序持续时间可能由于下列原因增加或减少。

时间减少的可能原因：

- 少量的衣物。
- 加热时间减少，例如：使用水的温度较高/低。

时间增加的可能原因：

- 如果在洗涤中产生了很多的泡沫，那么会增加一次漂洗过程。
- 如果滚筒内的衣物分布不均匀，那么洗衣机将进行多次脱水调整。
- 加热时间增加，例如：使用水的温度较高/低。
- 水管中的水压较低。
- 选择了额外功能键，例如：在程序开始后，选择了**强力洗**或**免熨烫**。
- 衣物有很强的吸水能力。

□ 开始时间

您可以延迟开始时间。请见第20页

使用说明

首次使用

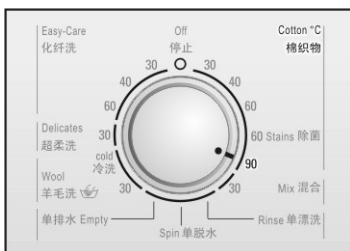

注意!

洗衣机必须已被安装并连接好（请见第35—43页）。每台洗衣机在出厂时，都已经过了严格检测。在检测过程中会有少量的水留在洗衣机的滚筒中。因此请在不放入衣物的状态下，进行首次程序运行。

- 打开水龙头（不要放入任何衣物）。
- 拉出洗涤剂料盒。
- 往料盒II中注入约1升水。
- 往料盒II中加入半勺洗衣粉，请不要使用任何精柔织物的洗涤剂，以免产生过多的泡沫。
- 关上洗涤剂料盒。
- 将程序旋钮转至**棉织物 90℃**的位置。
- 按下开始键，程序开始。
- 当程序结束后，显示面板中的第一行程序符号全部消失，进程条全部显示，程序持续时间的位置显示 **- 0 -**。
- 将程序旋钮转至**停止**位置。

洗衣准备

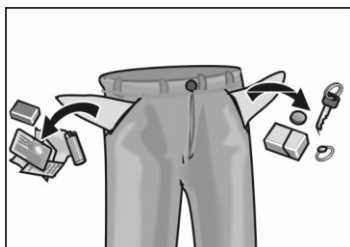

注意!

取下衣物上的别针、夹子等异物以及其它金属物品。

- 清除口袋或袖口里的砂子及取出硬币。
- 拉上衣物的拉链或扣上衣物的钮扣。
- 取下窗帘上的挂钩或将窗帘放入网袋后洗。
- 请确认文胸是否适合机洗。请将文胸放入能用拉链或用纽扣牢固封闭的枕套内洗，以防止文胸内的钢丝弹出后，插入滚筒内而损坏洗衣机。

使用说明

洗衣准备

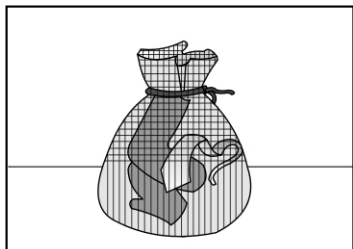

- ❑ 有些衣物应将内层向外翻出后洗，例如：贴身的毛衣、内衣、内裤或体恤等。
- ❑ 特别精细的织物，例如：花边窗帘、紧身衣、小件物品（紧身袜、手帕）等，应放入网袋后洗。

衣物分类

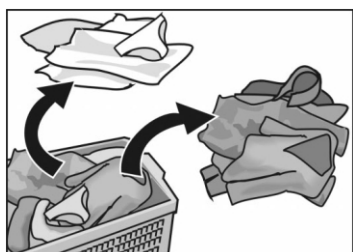

按衣物的颜色及脏污程度分类

注意！

有些衣物在洗涤时会褪色，因此请将白色和有色的衣物分开后洗。请勿将新的有色衣物和其它衣物放在一块洗。

- ❑ **轻微脏**
没有明显的污渍，但有些异味，例如：
 - 夏季穿的单薄衣物和只穿了几个小时的运动服。
 - 穿了一天以上的体恤、衬衫及上衣。
 - 用了一天的床单及毛巾。
- ❑ **一般脏**
有明显的污渍或一些轻微的污渍，例如：
 - 穿了很多次或汗湿的体恤、衬衫及上衣。
 - 穿了一天的内衣。
 - 用了一周以上的床单及毛巾。
 - 用了半年以上的窗帘（没有烟渍）。
- ❑ **较脏**
有很明显的污渍，例如：
 - 用了一周以上的厨房抹布。
 - 餐巾。
 - 围裙。
 - 儿童穿的外衣、运动衣或裤子。
 - 工作服。

使用说明

衣物分类

□ 污渍的种类

- 油斑、油渍、酱渍、蜡
- 茶渍、咖啡渍、红酒渍、果菜汁
- 血渍、蛋渍、奶渍、浆汁
- 烟渍、灰尘、颜料

□ 去除污渍

应尽可能的在污渍刚生成时将它清除。

首先在有污渍的地方涂上肥皂水，先不要擦，然后选择合适的程序洗涤。

清除顽固污渍时，有时需要重复洗数次。

按衣物的洗涤标志分类

带有以下标签的织物是适合机洗的：

□

耐高温的、耐磨的织物

例如：质地为棉或麻的织物。

□

化纤织物

例如：质地为棉、麻、人工合成或混纺的衣物。

□

精细的、可洗的织物，

例如：丝绸、绸缎、人工合成或混纺的织物。

□

手洗和机洗的羊毛织物，

例如：开士米、马海毛，以及可以手洗的丝绸。

请勿将带有以下标签的织物放入洗衣机内洗涤：

□ = 不能水洗

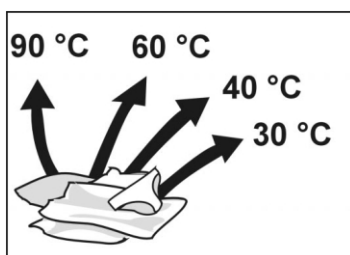

使用说明

放入衣物

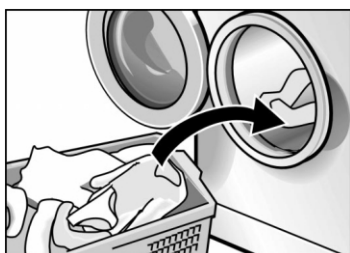

○ 爆炸危险

用清洁剂、去污剂、汽油等易燃易爆溶剂处理过的衣物，应先使其风干。以防爆炸！

注意！

滚筒内的外来异物会使衣物损坏，因此请在放入衣物前，确保滚筒内没有异物或不小心被困的宠物。

□ 向外拉动门把手，打开洗衣机的门。

□ 将衣物松散地放入洗衣机内，不要折叠。将小件和大件衣物混合一起，这样会使洗衣机在脱水时的平衡性会更好。

！ 请勿超过洗衣机的最大洗衣量。超负荷的洗衣量会损坏洗衣机及衣物。

□ 关上洗衣机的门。
请小心，不要将衣物夹在机门橡胶密封圈之间。

洗涤剂及辅助洗涤剂

○ 中毒危险

请勿将洗涤剂放在儿童可以拿到的位置。

洗涤剂用量取决于：

□ 水质的硬度。

□ 洗衣量。

使用说明

洗涤剂及辅助洗涤剂

- ❑ 衣物的脏污程度。请见第11页
- ❑ 洗涤剂生产商的使用说明。
使用适量的洗涤剂，可以取得良好的洗衣效果，并且有利于环境保护。

请将液体洗涤剂加注在相应的料盒中。

洗涤剂用量太少，会导致：

- 洗涤物变灰或不干净。
- 洗涤物上有灰褐色的斑点。
- 加热管表面产生水垢。

洗涤剂用量过多，会导致：

- 不必要的环境污染。
- 产生过多的泡沫，使漂洗效果差。

加入洗涤剂及辅助洗涤剂

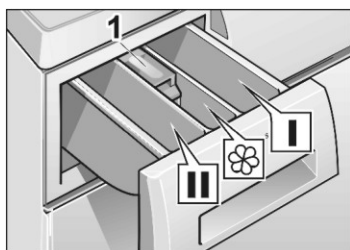

料盒 I

预洗用洗涤剂或浆粉。

料盒 II

主洗用洗涤剂、水软化剂、漂白剂或去污剂。

料盒 III

辅助洗涤剂，例如：柔软剂或添加剂（不要超过图示1的位置）。

! 较浓的柔软剂在倒入料盒前，应用水调和，去除结块，以防止堵塞虹吸管。

- ❑ 将料盒抽屉向外轻轻地拉出。
- ❑ 加入洗涤剂/辅助洗涤剂。
- ❑ 关上洗涤剂料盒。

使用说明

程序和功能

程序旋钮

选择所需要的程序。

在**棉织物**程序中，洗衣机会使用最高的脱水转速对织物进行脱水。

在**化纤洗、混合洗、超柔洗和羊毛**程序中，洗衣机会使用较低的脱水转速对质地柔软的衣服进行脱水。

! 请尽可能使用短时的洗衣程序洗涤轻微脏度的衣物。对于很脏的衣物，请适当的减少洗衣量或选择**强力洗**键。

基本程序

□ 棉织物 30, 40, 60℃

适用于耐磨织物，例如：质地为棉或麻的织物。

□ 棉织物 60℃ 除菌

适用于很脏的织物，例如：棉织物或亚麻织物。这是个节水和节电的节能程序。此程序通过使用较长的洗衣时间来获得与90℃程序同样的洗涤效果，并且能够有效的节约水和电的消耗。

□ 棉织物 90℃

适用于耐高温的、耐磨的织物，例如：质地为棉或麻的织物。

在热肥皂水被排出洗衣机之前，洗衣机会自动加入7升冷水用于降低热水温度，以保护排水管。

□ 化纤洗 30, 40, 60℃

适用于化纤织物，例如：质地为棉、麻、人工合成或混纺的衣物。

相当于**短时的洗衣程序**。

□ 混合洗 30℃

时间被优化的洗衣程序。适用于轻微脏度的棉织物和化纤织物，以及针对那些可以放在一起洗，但质地是不同的织物。



使用说明

程序和功能

请将白色和有色的衣物分开洗。请勿将新的有色衣物和其它衣物放在一块洗。

- 超柔洗 30℃**
在漂洗程序中是没有脱水过程的。适用于精细的、可洗的织物，例如：丝绸、绸缎、人工合成或混纺的织物。我们建议不要把这些织物和其它一些粗糙的织物放在一块洗。
- 🐑 羊毛 冷洗, 30℃**
适用于手洗和机洗的羊毛织物，例如：开士米、马海毛等等。也适用于可以手洗的丝绸。
- 单漂洗**
单独的漂洗过程，随后有一个低速的脱水过程。适用于只需漂洗或上浆时使用。按下**加漂洗**键可增加一次额外的漂洗过程。
- 单脱水**
单独的低速脱水过程。适用于在洗衣程序中选择“---”免排水功能后或在只需洗衣机进行脱水时使用。
- 单排水**
单独的排水过程。适用于在洗衣程序中选择“---”免排水功能后只需排水时使用。

额外功能键

- 预洗** 
适用于非常脏的、高强度的织物，
- 免熨烫** 
带有轻柔的低速脱水过程。在脱水结束后，内筒进行低速防皱处理，使衣物松散。
- 加漂洗** 
增加一次漂洗过程，程序持续时间会相应延长。

使用说明

程序和功能

□ 强力洗

延长洗涤时间，这是为了能洗较脏的衣物或洗6.8kg的棉织物。

衣物量	洗衣程序+强力洗	脏污程度
6.8kg	棉织物 60℃ 除菌	一般脏
6kg	棉织物 30, 40, 60℃ 棉织物 60℃ 棉织物 90℃	轻微脏到一般脏 一般脏, 带有污渍 一般脏
5kg以下	棉织物 30, 40, 60℃ 棉织物 60℃ 除菌	一般脏到较脏 一般脏到较脏, 带有污渍
3kg以下	化纤洗 30, 40, 60℃ 混合洗 30℃	一般脏到较脏
2kg以下	超柔洗 30℃ u 羊毛 冷洗, 30℃	

使用说明

标准设置的洗衣程序

转动程序旋钮您可以选择标准的洗衣程序。如果您不想更改这些标准设置，那么：



- 打开水龙头。

以化纤洗 40°C程序为例



- 转动程序旋钮，选择所需的程序。



- 如果需要，那么可以按下一个或多个功能键选择额外功能。所选功能键上部的指示灯会亮起。

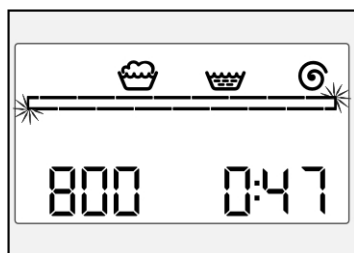

- ! 显示面板中的进程条外框闪烁，并且通过如下符号显示所选的程序：
 - 程序段符号，
 - 最高脱水转速，
 - 程序持续时间。

- 放入衣物，关上洗衣机门。
放入的衣物重量不要超过最大洗衣量。详见第34页

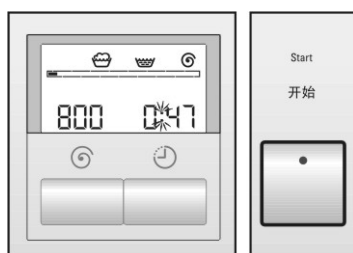

- 按下开始键，程序开始。

- ! 程序开始后，程序进程条随着程序运行时间的推移一段段的显示出来。同时程序持续时间开始倒计时，已经运行完毕的程序段符号消失。

使用说明

特殊设置的洗衣程序

您可以根据自己的需要调整设置。请先看下面的更改设置一览表，详细的更改步骤在后面将会说明。

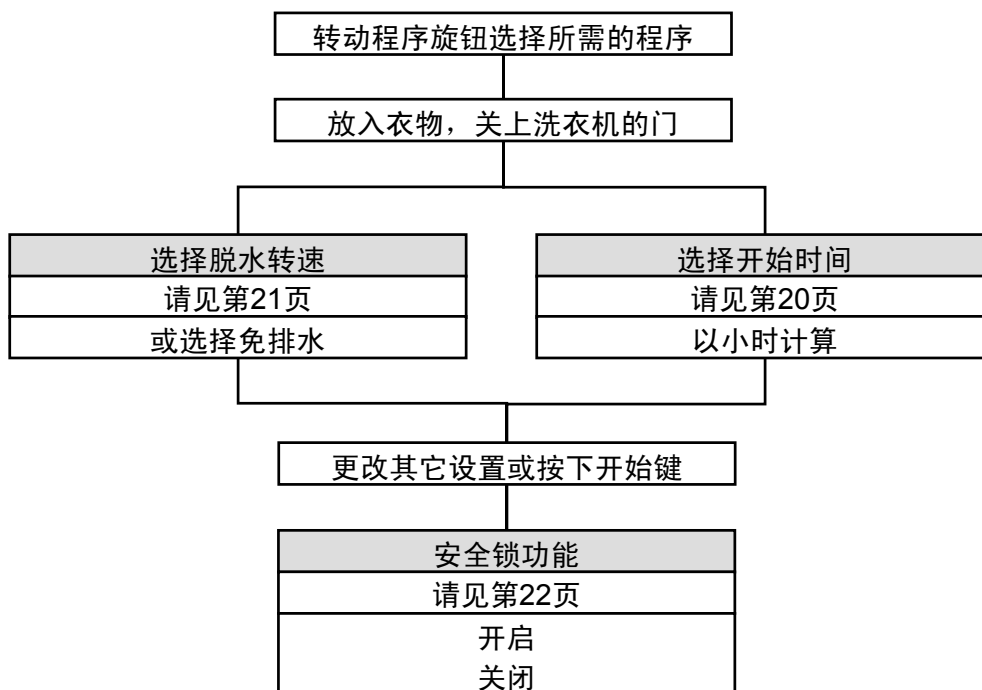

使用说明

特殊设置的洗衣程序

以化纤洗 40℃程序为例



选择开始时间

您可以指定洗衣机在几个小时后才开始洗衣程序。

- 转动程序旋钮选择需要的程序。
- 如果需要，那么可以按下一个或多个功能键以选择额外功能。

! 显示面板中的进程条外框闪烁，并且通过如下符号显示所选的程序：

- 程序段符号，
- 最高脱水转速，
- 程序持续时间，例如：**0:47**（47分钟）。

- 放入衣物，关上洗衣机门。

- 按下 键，显示面板中显示 **1'h**（h = 小时）。

- 按下 键，直至显示面板中出现需要的时间。

! 延迟时间以1小时计算。最多可以延迟 **19'h**。
如果设置了 **19'h** 的开始时间，那么再按下 键就可以又返回到持续时间的状态。

- 按下开始键，洗衣机进入延时等待状态。

洗衣机进入延时等待状态时，进程条的第一段以及数字和 **h** 之间的“'”闪烁。

! 延迟时间以小时倒计时。当延迟时间结束后，显示面板中自动出现持续时间，洗衣程序开始。

! 延迟程序开始后，也是可以更改延迟时间或立即开始洗衣程序。操作步骤如下：

使用说明

特殊设置的洗衣程序

- 转动程序旋钮至其它程序位置，暂时中断程序。
- 再次转动程序回到起初的程序位置，这时就可以重新设置选择。也可以重新选择延迟时间。
- 按下“开始”键，程序开始。

选择脱水转速

您可以降低显示出来的脱水转速。

显示出来最高的脱水转速取决于选择的程序。

以化纤洗 40℃程序为例



- 转动程序旋钮选择需要的程序。
- 如果需要，那么可以按下一个或多个功能键以选择额外功能。

! 显示面板中的进程条外框闪烁，并且通过如下符号显示所选的程序：

- 程序段的符号，
- 最高脱水转速，例如：**800**，
- 程序持续时间。

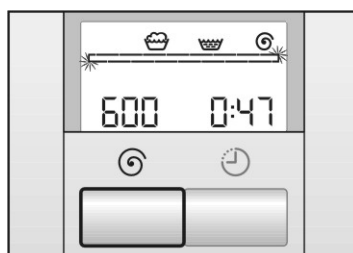

- 放入衣物，关上洗衣机门。
- 按下  键，直至显示面板中出现需要的脱水转速，例如：显示 **600** 或者“---”（免排水）。

! 如果选择了“---”（免排水），那么在最后一次漂洗后衣物将留在水中。

在取出衣物前，请先进行单排水或单脱水，将滚筒内的水排出机器。

- 按下开始键，程序开始。

! 您可以在任何时间按下  键降低脱水转速。也可以在漂洗程序开始时选择“---”（免排水）。

使用说明



安全锁

安全锁可以确保您的洗衣机不会因为无意的操作而改变已经设置好的程序、功能。

如果您已选择了安全锁，那么：

- 在程序运行时，不能进行任何更改。
- 设置的程序被更改时，符号闪烁。
- 即使切断了洗衣机的电源，当恢复供电时程序仍然会从中断处继续运行下去。

激活安全锁

- 转动程序旋钮选择需要的程序。如果需要，那么可以按下一个或多个功能键以选择额外功能。
- 放入衣物，关上机门。
- 按下开始键，程序开始。
 - ! 松开开始键。
- 按住开始键（大约4秒钟），直至显示面板中出现  符号。
- 松开开始键，安全锁被激活， 符号出现。



关闭安全锁

如果要更改程序或结束设置为“---”（免排水）的洗衣程序，那么应先关闭“安全锁”。

- 按住开始键（大约4秒钟），直至显示面板中的  符号消失。
 - ! 如果只是切断洗衣机的电源，那么当恢复供电时安全锁仍然存在。

使用说明

安全锁

更改程序

如果您不小心选错了程序，那么：

- ❑ 如果激活了安全锁，请临时性的先关闭此安全锁。请见第22页
- ❑ 转动程序旋钮选择所需要的新程序。
如果选择了**预洗**的程序，那么转动程序旋钮至功能**停止**位置，然后再重新选择所需要的程序。
- ❑ 如果需要，更改其它设置。请见第19页
- ❑ 按下开始键。新选的程序开始运行。
- ❑ 如果需要，那么重新激活安全锁。请见第22页

取消正在运行的程序

如果您想提前结束一个程序或取出衣物，那么：



- ❑ 如果激活了安全锁，请临时性的先关闭此安全锁。请见第22页
- ❑ 转动程序旋钮选择**单排水**或**单脱水**。
如果需要，选择所需要的脱水转速（请不要选择“---”（免排水））。
- ! 如果是在高温洗衣时取消程序，那么请先选择**单漂洗**降低滚筒内的水温。
- ❑ 按下开始键。
- ❑ 待程序结束后，转动程序旋钮至**停止**位置。
- ❑ 打开机门，取出衣物。
- ! 如果是在高温洗衣时取消程序，那么洗衣机的机门可能仍然被锁着，直到洗衣机冷却下来。

使用说明

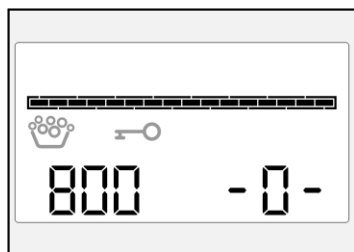
洗衣程序结束后



! 显示面板中:

- 所有的程序状态符号全部消失, 程序的进程条全部显示,
- 程序持续时间处显示 **-0-**,
- 如果选择了安全锁, 出现  符号,
- 如果洗涤剂用量过多, 出现  符号。

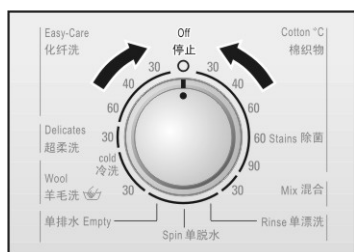



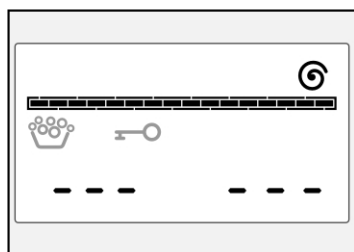

- 如果需要, 关闭安全锁。
- 转动程序旋钮至**停止**位置。

或者



! 显示面板中:

-  符号和程序的进程条全部显示,
- 程序持续时间处显示 **---**,
- 如果选择了安全锁, 出现  符号,
- 如果洗涤剂用量过多, 出现  符号。

- 如果需要, 关闭安全锁。
- 转动程序旋钮至**单排水或单脱水**。
- 按下开始键。
- 在排水或脱水结束后, 如果洗涤剂用量过多, 出现  符号。
- 转动程序旋钮至**停止**位置。

使用说明

洗衣程序结束后



取出衣物

- 关闭水龙头。
- 打开机门。

如果机门打不开：

- 等待2分钟（洗衣机的安全门锁正在工作）。
- 或者是选择了“— —”（免排水），洗衣机滚筒内还有水。这种情况下，选择**单排水**或**单脱水**。

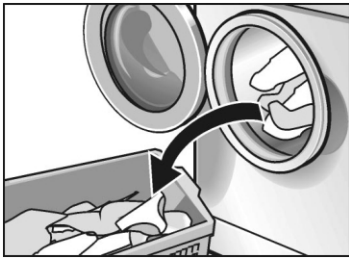

- 取出衣物。

注意

取出筒内或陷在橡胶圈内的异物（例如：回形针、硬币等），否则会发生意外或造成生锈！

- 打开机门和洗涤剂料盒，让机器干燥，防止橡胶圈发霉。

使用说明

清洗和维护

○ 触电危险

在您开始清洗和维护洗衣机前，请先拔下电源线插头切断电源，关闭水龙头。

请勿用水喷淋或冲洗洗衣机。

○ 爆炸危险

请勿使用溶剂，以防损坏洗衣机、产生有毒气体或引起爆炸。

清洗面板、箱体和电源线

请根据需要：

- 使用热的肥皂水或不含研磨剂的清洁剂。
- 使用干的软毛巾擦拭。

清洗内筒

如果发现金属物件在内筒上留下了锈斑，那么应及时清洗：

- 使用无氯的清洁剂清除，并按照清洁剂包装上的说明进行使用。
- 请勿使用钢丝绒。

清洗料盒

每次洗衣后，残留的洗涤剂会留在料盒中：

- 将料盒抽屉轻轻往外拉出，到拉不动为止。
- 如图所示按下料盒中的虹吸管盖板。
- 将料盒抽屉往外拉，直至整个抽屉拉出。

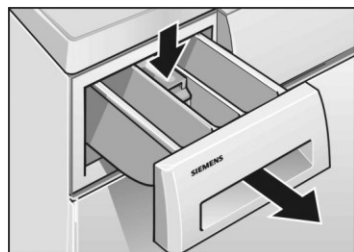

使用说明

清洗和维护

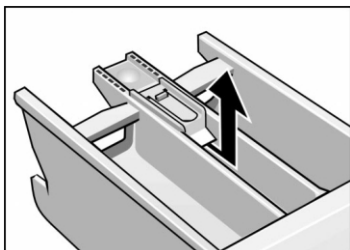

- ❑ 将虹吸管盖板向上提起。
- ❑ 用自来水冲洗料盒抽屉和虹吸管。

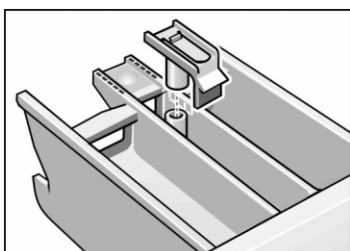

- ❑ 将虹吸管盖板复原。
- ❑ 将抽屉插入原位。

清洗排水泵

如果排水泵内有异物（例如：回形针、钮扣等）会发生堵塞现象而使洗衣机不排水，此时就需要清洗排水泵。我们建议在洗完绒毛织物后，也要清洗排水泵。

○ 烫伤危险

为了避免烫伤，请在洗衣机的热水冷却后进行清洗。请让儿童或宠物远离洗衣机。

由于积水超过20升，因此请事先准备好一个水桶。

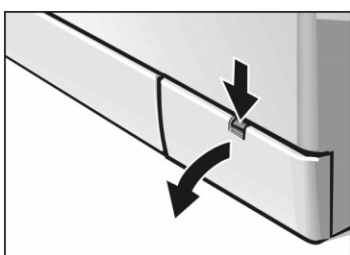

- ❑ 转动程序旋钮至**停止**位置。
- ❑ 打开底部挡板。

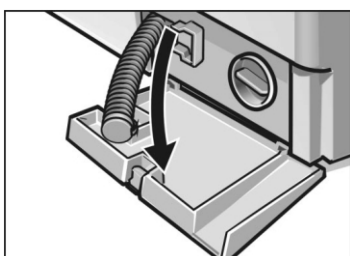

- ❑ 拉出出水管。
- ❑ 拆下底部挡板。

使用说明

清洗和维护

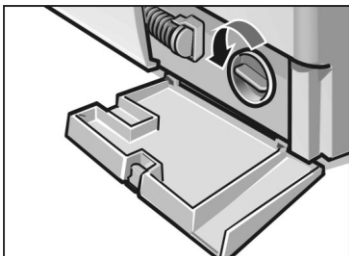
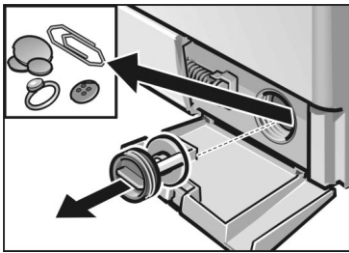
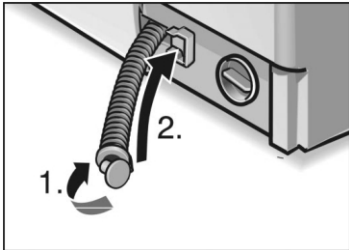
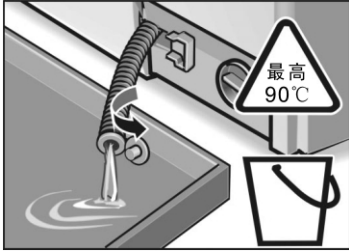

❑ 拔掉出水管的塞子，将水排入一个浅的容器内。

❑ 塞上出水管的塞子（1），将出水管装回原位。

❑ 逆时针地拧下排水泵的盖子。

❑ 取出排水泵内的外来异物，并清洗排水泵内部。

❑ 拧紧排水泵的盖子。

❑ 装上底部挡板。

为了防止在下次洗衣程序中，洗涤剂未经使用而流入排水系统：

❑ 往料盒II中注入约1升水。

❑ 然后选择**单排水**程序。

使用说明

清洗和维护

清洗进水过滤网

如果发现打开水龙头后不进水或进水不足，可能是进水过滤网堵塞了，此时就需要清洗进水过滤网。

首先需要降低进水管中的水压。

- 关上水龙头。
- 选择除了**单脱水**或**单排水**之外的任何一个程序。
- 按下开始键，让程序运行约40秒。
- 转动程序旋钮至**停止**位置。

清洗水龙头处的过滤网

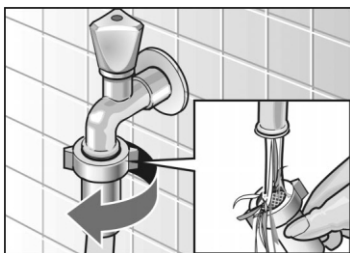

- 从水龙头上拆下进水管。
- 用小的刷子清洗过滤网。
- 重新连接进水管。

清洗洗衣机处的过滤网



- 从洗衣机的背面拧下进水管。

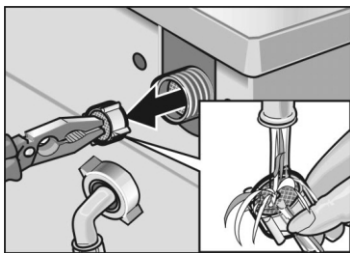

- 用钳子拔出过滤网，清洗后装回。
- 重新连接进水管。
- 打开水龙头，检查并确保不漏水。
- 关闭水龙头。

使用说明

清洗和维护

除垢

含酸的除垢剂会腐蚀洗衣机，并会使衣物褪色。

如果您使用的洗涤剂适量，那么就不必要经常除垢。

如果您确实需要除垢的话，那么请按照除垢剂厂家的说明进行使用。

防冻

如果您的洗衣机放在易受冻的房间内，使用后请务必将排水泵和进水管内的残留水排尽。

排出排水泵内的残留水，请见第27页清洗排水泵。

排出进水管内的残留水，请按如下操作：

- 关闭水龙头。
- 将水龙头处的进水管连接端拧下，并将其放入容器内。
- 选择除了**单脱水**或**单排水**之外的任何一个程序。按下开始键，让程序运行约40秒。会有水从进水管内排出。
- 重新将进水管接回水龙头。

使用说明

异常现象及处理方法

如果您需要维修，或您按照下表的提示仍不能将某一异常现象排除时，请您：

- 转动程序旋钮至**停止**位置。
- 拔掉洗衣机的电源插头。
- 关闭水龙头。
- 拨打客户服务电话。

○ 触电危险

只有西门子客户服务人员或专业的技术人员，才能对该机器进行维修。

显示面板中显示的故障符号	可能原因	解决方法
F01	机门没有关好	检查衣物是否被夹在门缝中； 关闭机门；
F02	水龙头没有打开； 进水管缠绕在一起或被异物压住； 进水过滤器堵塞； 水压太低；	打开水龙头； 恢复原状或移开异物； 清洗进水过滤器（请见第29页）； 解决水压问题；
F04	排水泵堵塞； 排水管堵塞；	清洗排水泵（请见第27页）； 清洗排水管；

异常现象	可能原因	解决方法
滚筒内看不到水	这不是故障，滚筒内的水位在观察窗以下；	
电动机或排水泵噪声	这不是故障，电动机或排水泵起动时会产生较大的声音；	
持续时间在程序运行中发生变化，增加或减少	这不是故障，具体说明请见第9页；	
短时间内重复脱水	这不是故障，平衡调节系统通过重复脱水来调节平衡。	

使用说明

异常现象及处理方法

异常现象	可能原因	解决方法
机门打不开	机内有水； 洗衣机的安全门锁正在工作；	选择 单排水 或 单脱水 ； 等待2分钟；
料盒中有残留的洗涤剂	洗衣粉受潮后结块；	清洗、擦干料盒；
门封折皱	这是由于安装运输螺栓后，可能产生的现象；	在洗衣机运行一段时间后，门封会自动恢复原状；
传动皮带从皮带轮上滑下	当滚筒内的洗涤物过多或分布不均匀时，用力关上机门可能导致传动皮带从皮带轮上滑下；	按最大洗衣量洗涤衣物，并使衣物分布均匀，以避免不当操作；
指示灯不亮	保险丝熔断； 断电； 插头松了或没有插；	更换保险丝；如果该现象重复出现，请拨打客户服务电话； 在断电时被停止的程序，当来电后将恢复；如果您想取出衣物，请见27页的清洗排水泵步骤； 插紧插头；
程序不能开始	机门没有关好； 没按 开始 键；	查看机门是否夹住衣物，重新关好机门（要听得“咔嚓”声）； 按下 开始 键；
机器不进水，洗涤剂不能流入筒内	水龙头没有打开； 进水管上的过滤器被堵塞；	打开水龙头； 清洗进水过滤器；
料盒I中的洗涤剂不能流入筒内	没有选择 预洗 键；	选择 预洗 键；
洗涤和脱水时有震动	未拆卸运输螺栓； 底脚未垫平；	拆卸运输螺栓（请见第38页）； 使用水平仪调平洗衣机（请见第42页）；

使用说明

异常现象及处理方法

异常现象	可能原因	解决方法
肥皂水不能完全排除	排水泵被异物堵塞； 排水管被异物堵塞；	清洗排水泵（请见第27页）； 清洗排水管；
有水从洗衣机的下部流出	进水管连接不牢； 排水管漏水；	接紧进水管； 更换排水管；
泡沫从料盒中溢出，程序结束后出现 	洗涤剂用量过多； 使用了不适合机洗的洗涤剂；	下次洗涤时减少洗涤剂的用量； 使用适合机洗的洗涤剂；
程序运行时间过长	这不是故障，洗衣机的平衡调节系统经过较长时间来合理分布筒内的衣物，以达到平衡； 由于泡沫过多，通过增加一次漂洗来减少过多的泡沫；	将大件、小件的衣物搭配着洗； 下次洗涤时减少洗涤剂的用量；
洗涤效果不佳	衣物比您认为的还脏； 洗涤剂用量太少；	选择一个合适的程序； 根据洗涤剂包装上的说明添加适量的洗涤剂。
洗涤剂残留在衣物上	洗涤剂中不溶于水的无磷酸盐成分附着在衣物上，形成轻微的斑点；	选择单漂洗程序，再漂洗一次，在衣物晾干后用刷子刷去斑点；
衣物上有灰色印迹	通常用量的洗涤剂有时去除不了油膏、黄油、食用油的污渍；	下次洗涤时，增加洗涤剂用量，选择衣物允许的最高温度；

使用说明

程序表

洗衣程序	额外选择	推荐洗衣量	能耗值** 用电量	用水量	程序持续时间
棉织物 40℃	强力洗*	6kg	0.65kWh	60l	2:10h
棉织物 60℃	—	5kg	0.95kWh	60l	1:17h
棉织物 60℃	强力洗*	6kg	1.02kWh	46l	2:10h
棉织物 90℃	强力洗*	6kg	2.1kWh	67l	2:10h
(在热肥皂水被排出之前, 洗衣机会自动加入7升冷水用于降低热水温度)					
化纤洗 40℃	强力洗*	3kg	0.55kWh	50l	1:18h
化纤洗 40℃	—	3kg	0.5kWh	38l	0:47h
(也做为短时洗程序)					
超柔洗 30℃	—	2kg	0.3kWh	42l	0:35h
 羊毛 30℃	强力洗*	2kg	0.2kWh	35l	0:50h

* 选择**强力洗**后, 洗衣程序的测试是根据EN 60 456和IEC 60 456进行的。

** 由于不同的水压、不同的水质硬度、不同的进水温度、不同的环境温度、不同的洗涤类型和数量、不同的脏污程度、不同的洗涤剂用量、不同的电压或选择了不同的功能键, 所以使实际的能耗值与表格中能耗值有所不同。

*** 此洗衣机对纯棉织物的最大洗衣量为6.8kg。当洗涤6.8kg纯棉织物时, 我们推荐您使用**棉织物60℃除菌**程序, 并选择**强力洗**键 (请见17页)。

安装说明

安全注意事项

○ 受伤危险

此洗衣机很重，搬移时请小心，以免受伤。

注意！

洗衣机的进水管和排水管受冻后可能会折断、爆裂。因此请勿将洗衣机安装在室外或易受冻的地方。

请勿抓住洗衣机上任何突出的部分（例如：机门）来抬或搬移机器，因为这样可能会使洗衣机损坏。

请遵守当地的供水和供电部门的某些特殊规定。

使用洗衣机前，请联系专业人员对洗衣机进行安装。

随机附件

每台洗衣机在出厂前，都要通过最后的使用检测。因此如果您发现新洗衣机的滚筒内有湿气或排水管内残留水，那么这是正常的现象。

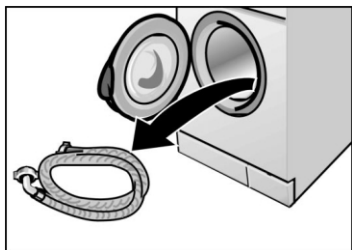

在洗衣机的滚筒内：

- 进水管



在洗衣机的背部：

- 排水管
- 附属排水管的弯夹，用于将排水管挂在水池上
- 电源线

塑料袋中包括：

- 扳手
- 孔塞，用于盖住取走运输螺栓后出现的孔
- 使用说明书

如果您有如下工具的话，那么对安装会很有帮助：

- 13毫米的套筒，用于取出运输螺栓。
- 水平仪，用于调整机器的水平。

安装说明

技术参数

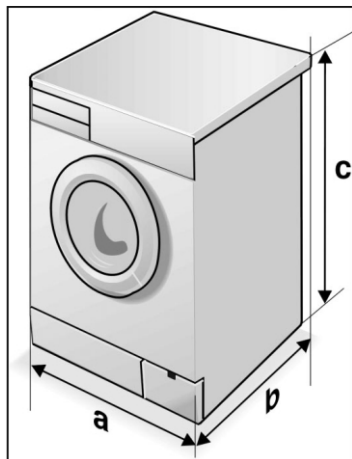

外观尺寸: a=600mm, b=590mm, c=852mm

额定电压: 220V~

电源频率: 50Hz

最大电流: 10A

最大功率: 2000W

加热功率: 1800W

洗涤功率: 200W

脱水功率: 450W

最大洗涤容量: 6.8kg

最大脱水容量: 6.8kg

使用水压范围: 0.1~1MPa

防水等级: IPX4

重量: 73.6kg

噪声值: 54dB(A) – 洗涤

68dB(A) – 脱水

放置位置

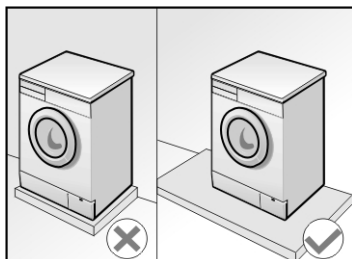

○ 跌落危险

请勿将洗衣机放置在高出地面的台阶上。如果实在无法改变放置位置, 那么必须对台阶进行相应的处理。

例如: 增加台阶的长、宽, 并在洗衣机底脚或其它合适的位置安装固定装置。

这是因为如果滚筒内的衣物量超载、或台阶上有水而造成台阶湿滑的话, 那么会导致洗衣机在运行高速脱水时产生小幅度的移位, 从而使洗衣机底脚离开台阶悬空, 产生跌落的风险。

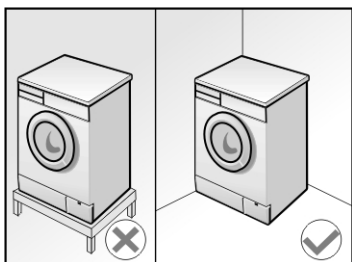

请勿将洗衣机放置在各种支架上。不可靠的支架也可能导致洗衣机跌落。

安装说明

放置位置

注意!

为了保证洗衣机能正常地进行工作:

- ❑ 请选择坚固且平整的地面放置洗衣机。请勿将洗衣机放在柔软的地毯或木质的地板上。
- ❑ 请确保洗衣机周围环境干燥、通风。请勿将洗衣机放在有腐蚀性或爆炸性气体的环境中。
- ❑ 请勿将洗衣机放在敞开的下水管道口上。
- ❑ 请让洗衣机远离近明火，例如：蜡烛、灶具等。
- ❑ 请勿将微波炉、电饭锅等小型电器产品放在洗衣机的顶盖上。
- ❑ 请勿将有压力的容器放在洗衣机的顶盖上。
- ❑ 如果要将洗衣机放在木质地板上，那么请：
 - 尽可能的使洗衣机靠近墙角放置。
 - 选择一块厚度3厘米的防水木板作为底座，并把这个底座固定在地板上。
 - 然后用特殊的固定夹将洗衣机的底脚固定在这个底座上。

安装说明

拆卸运输螺栓

注意！

在首次使用洗衣机前，必须先拆下运输螺栓。拆下运输螺栓时，请谨慎小心，以免扳手打滑引起损伤。

拆卸步骤：

- ❑ 将排水管从固定扣中取出。
- ❑ 取下排水管上的弯夹。
- ❑ 用13毫米的套筒松开四个运输螺栓，直到运输螺栓与滚筒完全分开。
- ❑ 按下图所示方法，取出运输螺栓。

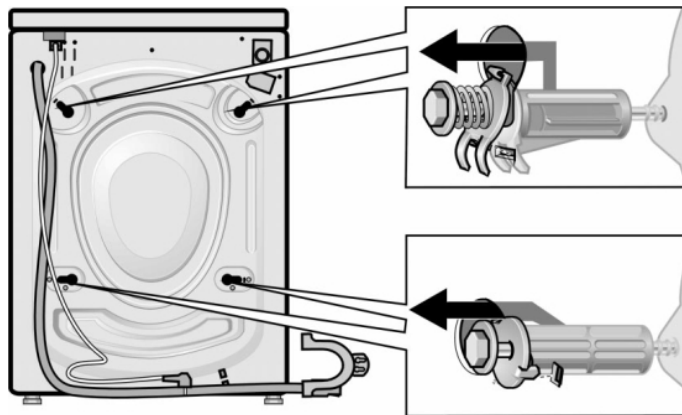

- ❑ 插入孔塞。

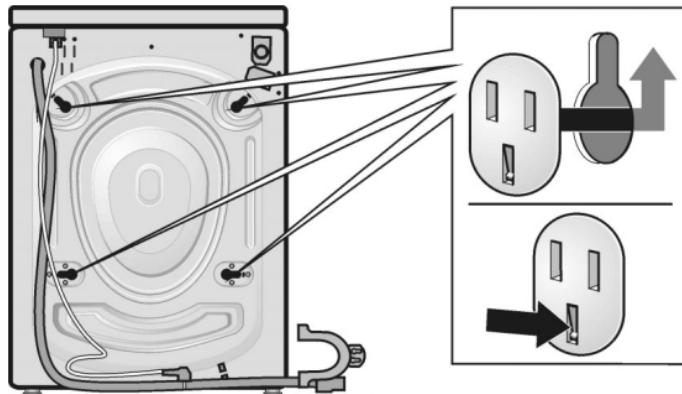

安装说明

拆卸运输螺栓

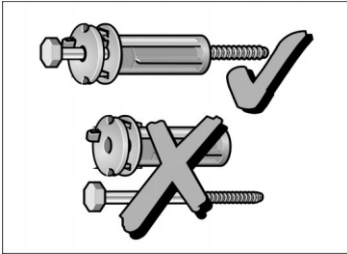

请妥善保管被您拆下的运输螺栓，如果日后搬运需要重新装上运输螺栓。

请将运输螺栓上的垫圈、衬套和螺栓装配在一起后保管，不要分开保管。

水管及电源线连接长度

向左连接范围：

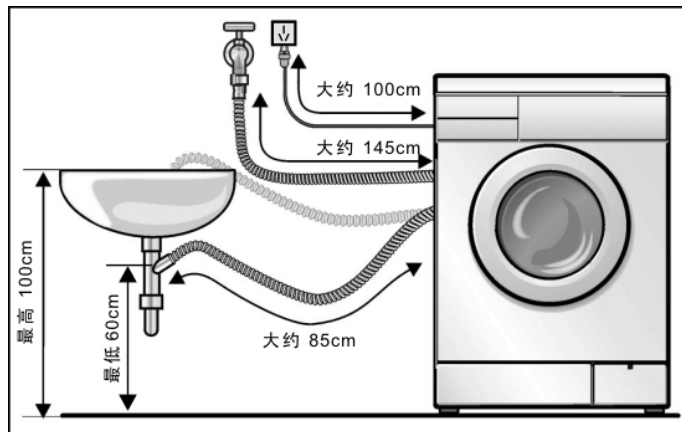

向右连接范围：

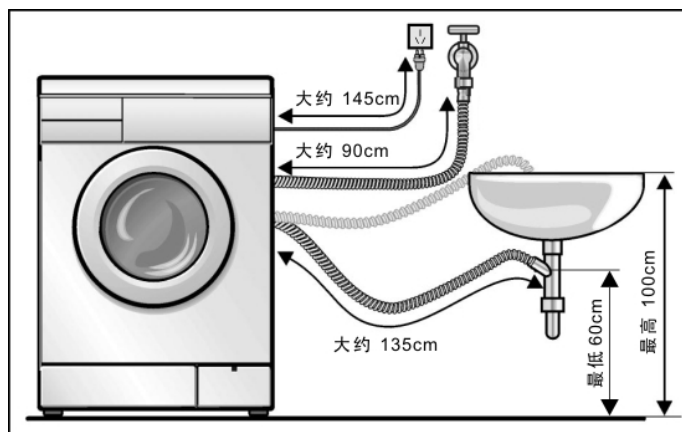

安装说明

连接进水管

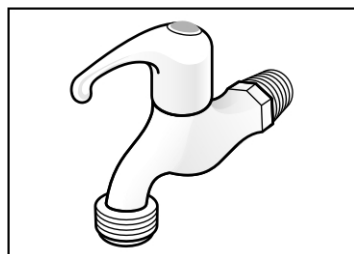
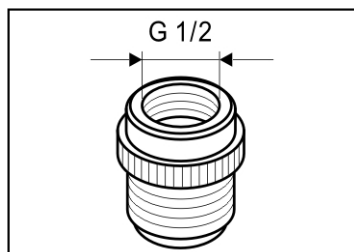

在您准备连接洗衣机的进水管机之前，请联系当地的西门子客户服务中心：

- ❑ 您可以免费得到塑料水嘴，它能使您家中已有的水龙头与洗衣机进行可靠地连接。它适用于G1/2至少有3牙外螺纹的水龙头上。
- ❑ 或者您也可以从当地的西门子客户服务中心处购买专业设计的水龙头进行更好的连接。

注意！

为了避免漏水或水灾事故的发生，请联系专业人士连接水管或安装水龙头。

- ❑ 该洗衣机只能与冷的自来水管连接，请勿将洗衣机与无压力的热水器的冷热组合龙头相连接。
- ❑ 使用水压范围在0.1~1MPa之间。当水龙头完全打开后，水流量应大于8升/分钟。
- ❑ 如果水压大于1MPa，那么必须在水管中安装降压阀降低水压。
- ❑ 请勿将进水阀口部的过滤网取下不用。进水阀口部的过滤网仅在需要清洗时才可取出。
- ❑ 请用手拧紧进水管各接头处的螺母即可。
- ❑ 请勿频繁地拆卸洗衣机的进水管，不牢靠的连接会导致漏水现象的产生。
- ❑ 如果您需要对原配的进水管进行加长，那么请与当地的西门子客户服务中心联系购买加长的进水管（加长的进水管非免费材料）。

安装说明

连接进水管

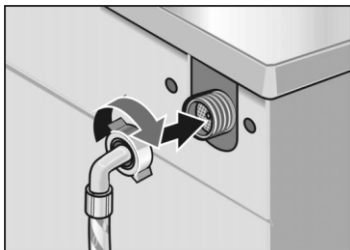

- ❑ 将进水管一端连接到洗衣机上。

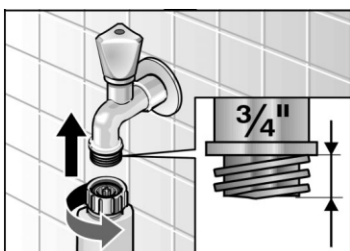

- ❑ 将进水管一端连接到水龙头上。
- ❑ 连接完毕后，请在完全打开水龙头后，检查连接处的密封性。

连接排水管

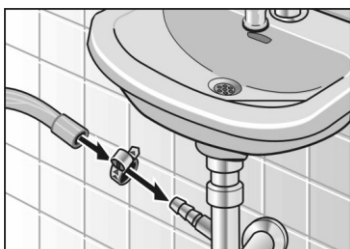

注意！

请勿用力扭折或拉拽排水管。排水管的放置高度是：最低60厘米，最高100厘米。请见第39页

排水管连接到图中所示的下水管道

- ❑ 使用直径为20—24毫米的水管卡箍进行的连接固定。

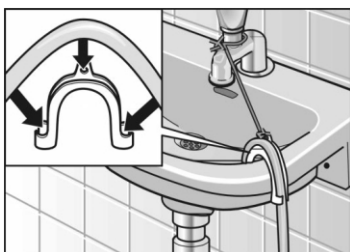

排水管连接到水池

- ❑ 请勿将水池的塞子堵上。
- ❑ 请按图所示固定排水管，以防止它滑出水池。
- ❑ 为了防止溢流，请确保水池内的水能够很快地流出水池。

安装说明

调节水平

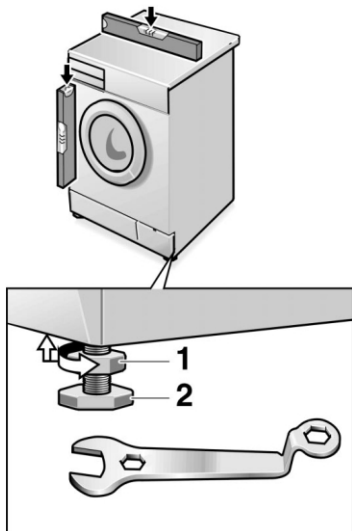

注意！

如果洗衣机产生很大的噪音或移动，那么可能是由于被不正确的放置所导致的。

调整洗衣机的四个底脚，并借助水平仪来调节水平。

- ❑ 用扳手旋松洗衣机底脚的锁紧螺母 1。
- ❑ 转动洗衣机的底脚 2 可以调节底脚的高度。
- ❑ 调节完毕后，拧紧洗衣机底脚的锁紧螺母 1。

洗衣机的四个底脚应立于地面。
洗衣机应被水平放置，且平稳不动。

电气连接

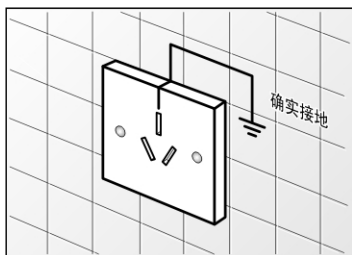

注意！

该洗衣机是完全符合所有相关的安全规定。为了使您能够安全地使用洗衣机，请遵守如下安全注意事项：

- ❑ 该洗衣机必须接地，它配有一个三芯插头，这个插头必须插在确实接地的插座中。万一漏电，接地可以提供电流回路以避免触电。
- ❑ 请勿在电路中使用大容量保险丝或熔断器。请您按照洗衣机的电器铭牌选择保险丝或熔断器。
- ❑ 请确保您家中的供电系统（电流、电压及连接导线）能够满足洗衣机的正常负荷要求。
在此建议您不要使用多用插头或插座作为延长线使用。
- ❑ 如果您发现该洗衣机的电源线已损坏，那么请使用专用的电源线或从厂家的客户服务中心处购买专用的电源线，并由制造厂或其客户服务中心或类似的专职人员进行更换。
- ❑ 如果您需要使用接地漏电断路器（接地保护），其符号必须为 ，此符号能确保您使用的器具符合所有相关的规定。

安装说明

搬运

如果您需要搬运洗衣机时，那么请先：

- ❑ 关闭水龙头。
- ❑ 排掉排水泵内的残留水。请见第27页
- ❑ 降低进水管内的水压。请见第29页
- ❑ 拔掉洗衣机的电源插头。
- ❑ 拆下进水/排水管。
- ❑ 装好运输螺栓。

洗衣机被放到新的位置后，请确保安装及连接正确，并在运行首次洗衣程序之前，运行一次**单排水**程序。

安装运输螺栓

- ❑ 取下孔塞。
- ❑ 准备好运输螺栓。拉出套管中的螺栓，直到螺栓末端与套管末端平齐。
- ❑ 将运输螺栓插入洗衣机后背的开孔中，并拧紧。金属垫片应卡入凹槽内。

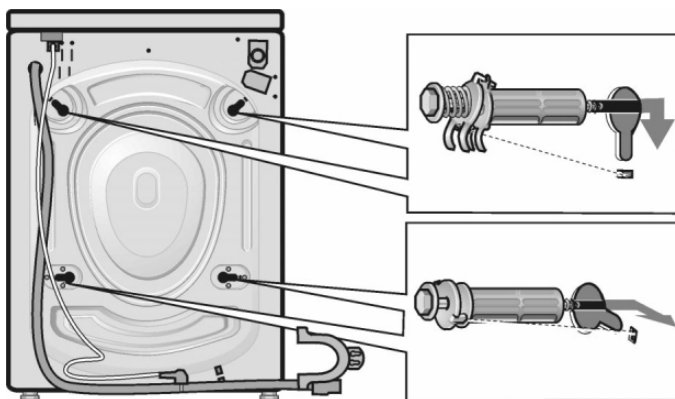

客户服务

善意提示

- ❑ 只有经过专业培训的维修人员，才能对该洗衣机进行维修。其他人员未经允许，不得擅自维修该洗衣机，以免造成严重后果。
- ❑ 当您的洗衣机出现异常时，请在联系客服之前先参考第31页的《异常现象及处理方法》。如果维修人员上门后发现机器并无故障，那么即使在保修期内，您也得负担相关的费用。
- ❑ 如果您无法排除故障，请切断洗衣机的电源，从插座中拔出洗衣机的插头，并联系我们的客户服务中心。
- ❑ 当您与客户服务联系时，技术员需要得到一些相关的洗衣机信息，才能给您提供更快捷的服务，请提供：
您的家庭详细地址和电话号码、故障描述、购机日期、机器代码E-Nr、生产日期FD（此号码可在门标签上找到）。

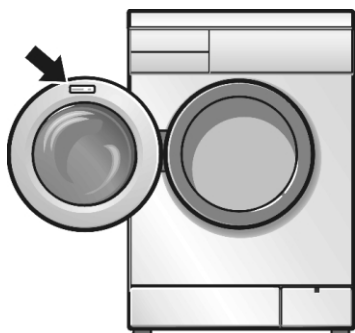

机器代码 生产日期

E-Nr. _____	FD _____
-------------	----------

联系方法

- ❑ 如您有任何疑问，可以通过服务捷径——拨打西门子家电统一客户服务电话——400 889 9999直接与我们取得联系，长途话费由西门子家电为您支付。

全国统一服务热线
4008899999

全国免费咨询热线
8008289828

未开通800地区拨打：0550-3062800

客户服务

保修说明

- 根据中华人民共和国《部分商品修理更换退货责任规定》，本机作为家用电器，自购买之日起主要部件包修三年，整机包修一年。用于生产经营目的、商用、公司集体使用等用途所购买的家电，其整机及主要零配件的包修期为3个月，除非购销合同中另有规定。
- 厂方、商业单位出售的降价处理商品保修条件同上，降价部位不予包修。
- 修期内，用户送修时必须持有送修产品的有效购买发票和厂方指定的相关三包凭证，三包有效期自发票开具之日算起。用户应妥善保存保修卡和购机发票，送修时必须同时出示保修卡和购机发票。用户遗失购买发票时，应按出厂日期推算三包有效期。
- 根据国家规定，下列项目不属于免费包修范围，应实行收费修理：
 - 消费者搬运、安装、使用、维护、保管不当而损坏的。
 - 电源电压低于187伏或高于240伏而损坏的。
 - 自行或非厂方特约维修点拆修的。
 - 无三包凭证和有效购买发票的。
 - 三包凭证编号与修理产品不符或涂改的。
 - 因不可抗力造成产品损坏的。
 - 过了免费包修期的。
 - 由于产品使用环境条件，例如：电源、水源、温度、湿度等非本公司所能控制的因素引起的一切损坏及损失，不在免费保修范围内。

服务承诺

- 24小时热线
- 市区内24小时上门
- 免费安装调试（材料费除外）
- 电话咨询服务
- 终身提供服务

物料号: 9000141421
版次: 01
修订日期: 2006年1月