

DSM

Digital Streaming Media

海尔彩色电视接收机

使用说明书

Haier

P60A11-AK

P50A11-AK

- 使用前请仔细阅读说明书
- 请妥善保存，以备参阅
- 本产品只适合在中国大陆销售和使用

Haier

- * 为了使您更好地使用本机，请详细阅读本说明书，并妥善保存以备日后参考。
- * 由于产品的改进，本手册中的屏幕显示和图解可能与实际中的有所不同。
- * 本机专为中国大陆用户设计，请注意选购、使用。

尊敬的海尔用户：

感谢您选择和使用海尔产品。

为方便您使用，请仔细阅读说明书，并按照说明书中的步骤操作。

自始至终，海尔的国际星级服务将伴随着您，使用时无论有什么问题，请按照保修证的电话、地址与我们联系，我们时刻恭候为您服务，再次感谢您使用海尔产品，介绍海尔产品。

为了我们共同的家园，请爱护地球。不要将电池、塑料包装袋等物品随意丢弃。



海尔—真诚到永远！

目 录

重要安全说明	2
安全预防措施	3
遥控器的准备	5
面板控制和后端子控制	6
遥控器功能介绍	8
外部设备的连接	
天线连接	9
如何连接录像机	10
如何连接DVD和HDMI (或DVI) 设备	11
如何连接计算机设备	12
接收与播放的基本操作	13
接通/关闭电源	14
预调电视节目	15
观看电视节目	19
图像调整功能	20
声音调整功能	21
时间设置功能	22
功能菜单设置	24
电脑图像调整	27
锁定设置	28
其它功能	30
*流媒体播放系统	32
故障排除	42
规格	43
支持的格式	44
海尔俱乐部	45
保修证	46

备注：目录中标注“*”的流媒体播放系统介绍部分仅适合具有流媒体播放系统的电视型号；如果您所购买的电视具有流媒体播放功能，使用时请参照这部分内容。

重要安全说明

	注 意 不要自行打开后盖，否则将会引起电击。	
警告： 为了防止电击，请不要自行打开后盖。机壳内部无任何附加备件。如有问题请和我们的服务人员联系。		



该符号提醒您：该处可能有高压，需要小心，以免受到电击。



该符号提醒您：该处为非常重要的部件，如果需要更换等操作，需要参照相应的技术说明资料。

警告：

- ◆ 此电视机不得受水滴或水溅，以免发生火灾或电击等危险。
- ◆ 切勿将装有水的容器（花瓶、杯子、化妆盒等）放在电视上（架子包括在内）不得将明火源放置于设备上，如点燃的蜡烛等。
- ◆ 切勿拆除电源插头上的接地针。
本设备上装有一个接地三针型插头，为了安全起见，此插头仅与接地型电源配合使用。如果您不能将插头插入插座，请联系电气人员，切勿自行拆除。

安装：

保持足够的通风性

- ◆ 如果使用液晶电视的底座（可选附件），请在电视机上方，左面和右面至少要留出10厘米间距，在底部要留出6厘米的间距，在后侧则至少要留出7厘米的空间。若使用其他安装方法，则请上方、底部、左侧和右侧至少留出10厘米的空间，而在后侧至少要有1.9厘米的空间。避免将本产品安装在有电磁波辐射的设备附近
- ◆ 这将会对画面或声音造成干扰，因此需要特别注意的是，必须将视频设备远离本产品放置。

注意事项：

现象	检查情况
屏幕有些部分不亮	◆ 本电视机是采用极高精度的技术制造的，但是有时屏幕上有些部分可能会有像素缺失或是有光点。这并非是故障。
出现残像 	◆ 切勿让静止画面显示太长时间，否则会使本电视机上出现永久的残像。（静止画面包括标志、视频游戏、电脑图像、电子文本和以4：3模式显示的图像。） 说明： ◆ 如果本电视机由于采用固定图像而引起的永久残像导致影响图像的收看。不属于保修范围。 本产品不适用于长时间显示固定图像。
◆ 本设备适于在相对电磁干扰弱的环境里使用。若在强电磁场附近或是有电噪音覆盖输入信号的地方使用本设备，将会引起画面或声音发生波动，或是发生噪音等干扰现象。若要避免本设备受到损害，请将其放置于远离强电磁场的地方。	

安全预防措施

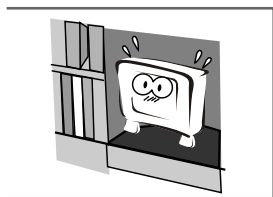

请将本机固定于稳固的位置，否则可能会跌落损坏，甚至着火。

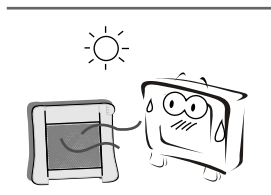

为防止机器着火，请不要在阳光直射的地方使用本机，并使其远离诸如加热器、火炉等热源、火焰源。

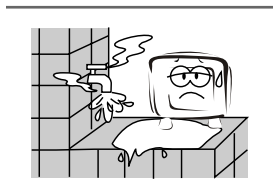

请不要将本机靠近水、油类等附近，不要覆盖报纸、窗帘等，否则有着火的危险。



在暴雨，尤其雷电时，请不要使用本机，并拔下电源插头和天线插头。

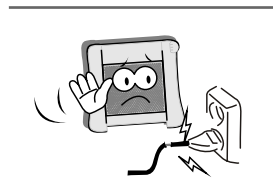

请不要使用破损的电源插头，也不要将电源线靠近热源附近，否则会引起触电或着火。

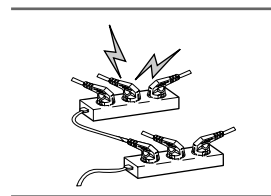

不要并联过多的插槽，也不要同一个插座中连接太多的插头，否则可能因功耗过大而着火。

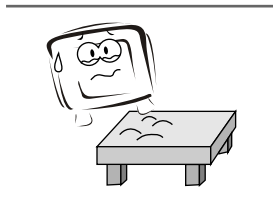

请将本机放在稳定的平面上，否则会跌落损坏。

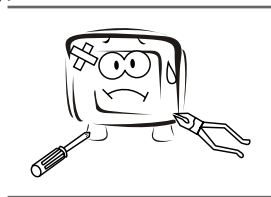

请不要自行拆卸本机，若出现故障应联系专业人员维修。若您自行拆卸可能会导致触电或着火。

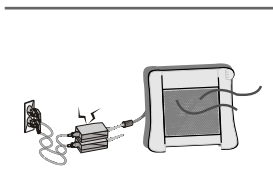

请不要让电源变压器靠近热源，这样可能会导致起火。

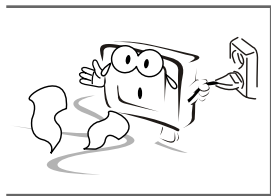

如果本机内有异常的气味或声音，应立即切断电源，同专业维修人员联系进行维修。

安全预防措施

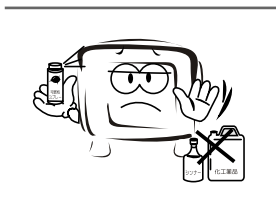

不要在本机附近使用或储存易燃物质，否则会引起爆炸或着火。

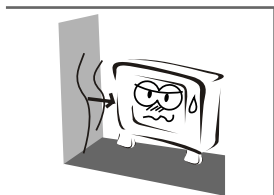

请不要靠近潮湿的墙面，否则会引起着火。

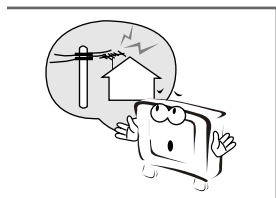

本机天线要远离电源线，以免风吹断电线而使两者接触。否则会引起电击。

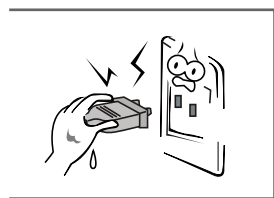

手上有水时不要使用插头，否则容易引起电击。

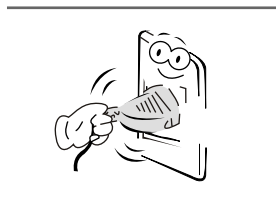

确保插头接触良好，不良的接触可能引起着火。

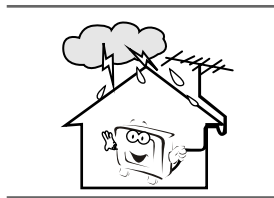

如果使用天线，请注意避免让雨水沿着线束进入机器，否则会电击或着火。

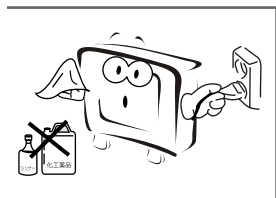

清洁时，请拔下电源插头，同时使用柔软的抹布，不能使用工业化学药品，注意不要有水进入机器内部。

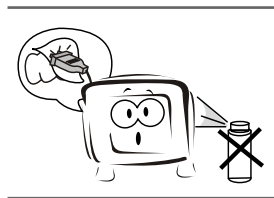

如果插头或输入线脏时，请立即清洗。否则会电击或着火。

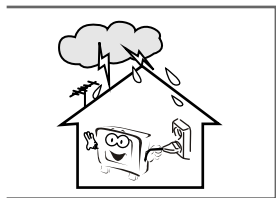

暴风雨或雷电时，请切断电源和天线。否则，可能电击或着火。

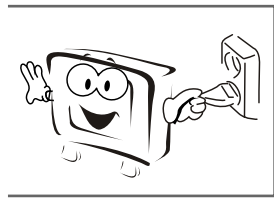

长时间不使用本机时，请切断本机的电源。否则，可能电击或着火。

遥控器的准备

遥控器电池安装

1. 根据下图的显示，把遥控器反置，推开电池仓。
2. 按照下图所示装入两节七号碱性电池。（电池的正负极必须与标注相符）。
3. 把电池仓的盖子盖好。

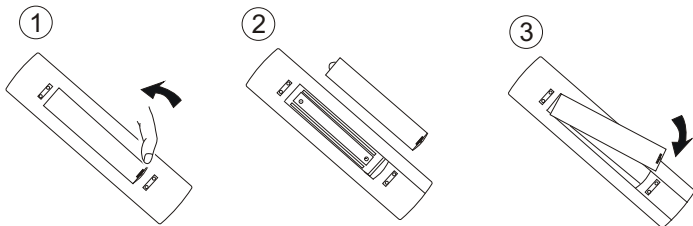

切勿使用可充电电池，如镍-镉电池。由于这类电池在形状及性能上各不相同，因此无法确保正确的操作。
请以环保的方式正确处置废弃电池。

电池使用注意事项：

不正确的使用电池会造成电池漏液，这样会腐蚀遥控器，或导致电池爆炸。必须遵守以下预防措施：

- 1、应该始终成对更换电池，必须用一对新电池更换旧的一对电池。
- 2、切勿混用新旧电池。
- 3、切勿混用不同类型的电池例如：将“碳酸锌”电池与“碱性”电池混用。
- 4、切勿对使用过的电池进行充电、短路、拆装、加热或焚烧。
- 5、仅在遥控器操作时好时坏或无法控制电视机的操作的情况下才有必要更换电池。

遥控器使用时的注意事项

确保遥控器与电视机接收窗之间没有其它物体。

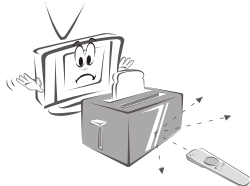

阳光或其它强光会干扰遥控器发出的信号。在这种情况下请把电视机转到其它方向。



遥控器不能放在发热或潮湿的地方，否则强烈的冲击将导致遥控器失效。

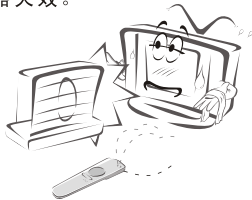

请使用两节7#型1.5V碱性电池。不同类型的电池不能混合使用。按照正确的极性安装电池。

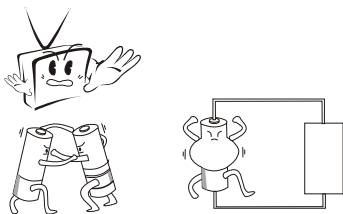

前面板

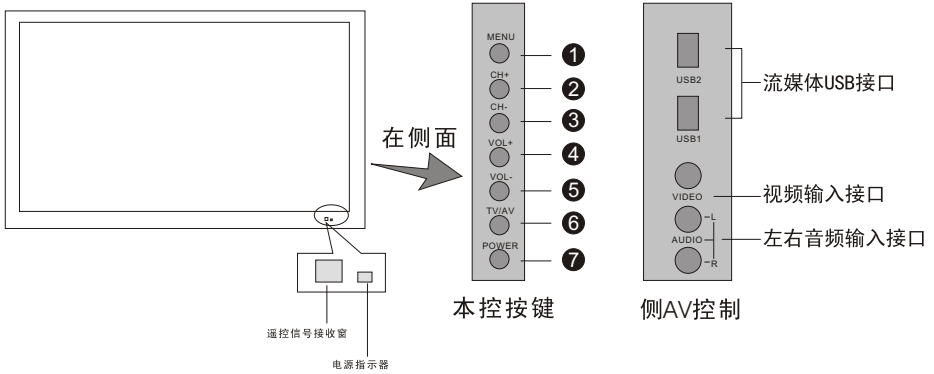

本控键及功能介绍

- ① 菜单键：用于呼出/退出菜单等显示
- ② 频道号增键：用于向上选择频道，也可用于调整菜单
- ③ 频道号减键：用于向下选择频道，也可用于调整菜单
- ④ 音量增加键：用于增加音量，也可用于调整菜单
- ⑤ 音量减小键：用于减小音量，也可用于调整菜单
- ⑥ TV/AV键：呼出/关闭信号源菜单
- ⑦ POWER键：待机键

后端子

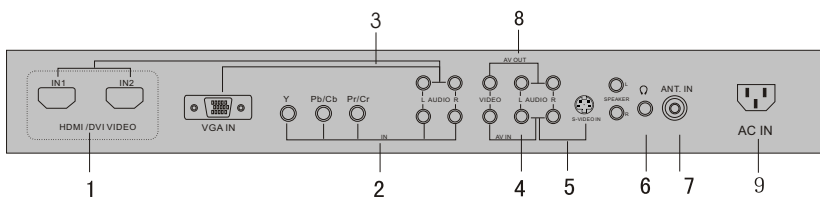

侧AV2输入端子

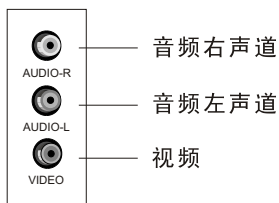

- 1、HDMI端子：两路HDMI数字音频/视频输入端子或DVI数字视频输入。
- 2、色差分量输入：连接DVD信号（YPbPr/YCbCr）
- 3、VGA端子：VGA音频/视频输入端子
- 4、AV输入：音频/视频输入端子
- 5、S端子输入插口：连接带有S端子输出的设备
- 6、耳机输出插口
- 7、天线输入端口
- 8、AV OUT：音频/视频输出端子
- 9、AC In：交流电源插口

遥控器功能介绍

在使用遥控器之前，请先装好电池。

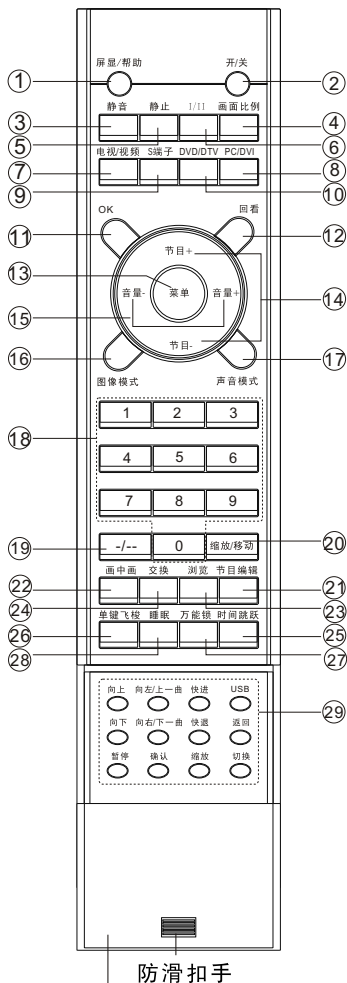

防滑扣手

流媒体按键盖板（使用时请向下轻轻用力向下推开盘盖至合适的位置）

1. 屏显/帮助键：显示/关闭当前信息
2. 开关键：按此键可以从待机模式打开电视机，再按一次返回待机模式
3. 静音键：按此键消除声音。再按一次激活声音。如重新开机或者增加音量，声音也可以被激活
4. 画面比例键：按此键选择屏幕显示比例（注意：请不要长时间使用4:3画面，以免灼伤显示屏）
5. 静止键：用此键固定即时的画面。再按一次返回正常收看（注意：请不要长时间使用静止画面，以免灼伤显示屏）
6. I/II键：无此功能
7. 电视/视频键：呼出/关闭信号源选择菜单
8. PC/DVI键：VGA信号与TV信号快速切换
9. S端子：TV与S-Video信号快速切换
10. DVD/DTV：YPbPr/YCbCr信号与TV信号快速切换
11. OK键：确认选择
12. 回看键：返回前次收看的电视节目
13. 菜单键：按此键显示主菜单或退出主菜单
14. 节目选择键：A. 在菜单设置时作为上/下键使用。
B. 屏幕选择菜单关闭时可以选择电视频道。按节目-减频道，按节目+增频道
15. 声音调整键：A. 在菜单设置时作为左/右键使用。
B. 屏幕菜单关闭时可以用来调节音量。按音量-键减小音量，按音量+键提高音量
16. 图像模式：连续按此键可以转换图像模式
17. 声音模式：连续按此键可以转换声音模式
18. 数字选择按键：数字键用来选择电视频道
19. 数位选择键：实现一位、两位和三位频道号码的切换
20. 缩放/移动键：在画中画模式下，移动画中画的位置
21. 节目编辑键：显示存储的频道列表
22. 画中画键：画中画功能专用键，用于打开/关闭画中画，切换画中画模式
23. 浏览键：用此键自动浏览所有预设的跳越为关的频道
24. 交换键：画中画与主画面信号源交换按键
25. 时间跳跃键：菜单中设置了时间后，按此键可以控制时间跳跃的开关（只有在TV状态下使用）
26. 单键飞梭键：见P19页功能说明
27. 万能锁键：见P28页功能说明
28. 睡眠键：用于设置时间，使电视机在预设的时间进入待机状态
29. 本系列按键为USB流媒体播放专用按键，仅适合具有流媒体功能的机器，按键的具体说明请参考流媒体播放说明

友情提示：

本说明书以遥控器为例介绍相关的功能，其中本机控制键的CH-/+, VOL-/+, MENU、TV/AV键分别对应遥控器上的节目-、节目+、音量-、音量+、菜单、电视/视频，您可以根据需要使用。

外部设备的连接

天线连接

一若要正确接收VHF/UHF信号，则需要外部天线或有线信号。若要达到最佳接收性能，建议采用有线信号。

一图中所示只是示意图，请以实物为准。

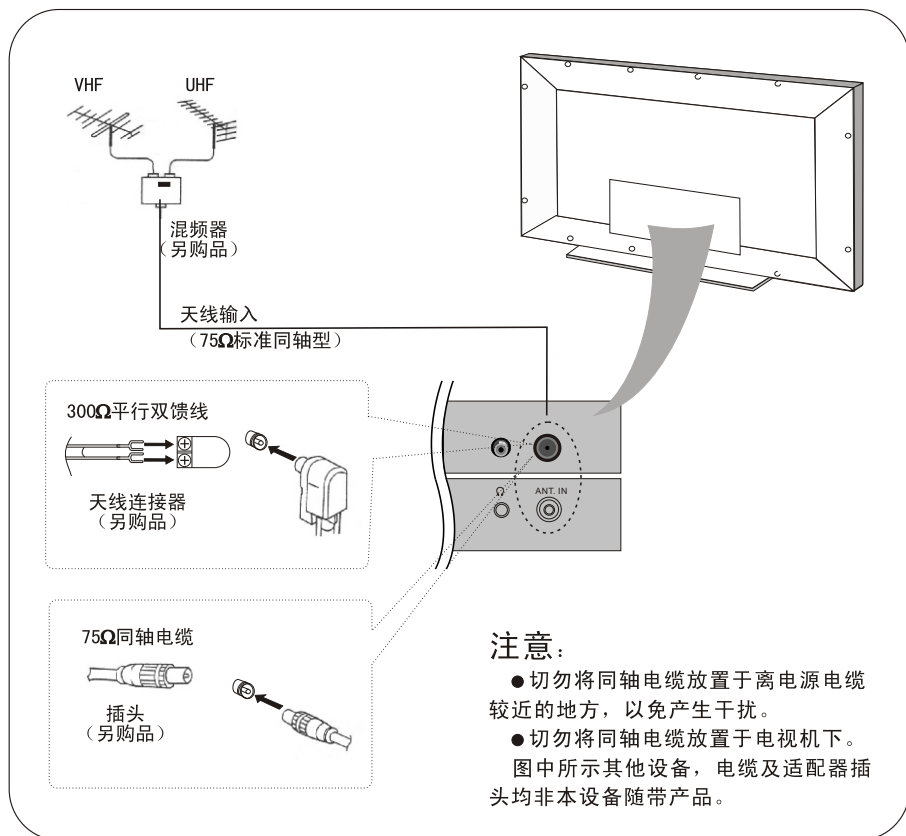

说明：

- 1、若要获得最佳画质和音效，则需要合适的电缆（75欧姆同轴电缆）和适当的端子插头。
- 2、如果采用共用天线系统，您可能要在您的电视接收器和墙壁天线插座之间采用恰当的连接电缆和插头。
- 3、当地的电视服务中心可能会有助于您找到适于特殊地区的天线系统和所需配件。
- 4、天线安装、现有系统升级或所需附件以及发生费用均由客户自行承担。

外部设备的连接

您可以把录像机、影碟机（DVD VCD LD）等视频装置以及PC装置连接在本电视机上欣赏高质量的图像。以下几页详细描述了如何将外部设备连接到这款电视机的后部。只要您将设备连接完毕，您可以按以下方法选择信号源输入：

1、按下遥控器上的信号输入选择键进入您想要的信号。

电视/视频：呼出或关闭信号源选择菜单。

S端子：TV和S-Video信号切换。

DVD/DTV：YPbPr/YCbCr信号和TV信号切换。

PC/DVI：VGA信号与TV信号切换。

电视/视频 S端子 DVD/DTV PC/DVI



信号输入选择键

如何连接录像机

为了避免图像质量受到干扰，请在录像机与电视机之间保持适当的距离。。

连接VCR

- 1、将录像机（VCR）AV或S输出端子与电视机的AV输入或S输入端子连接，如下图所示。
- 2、按电视机遥控器上的电视/视频键，调出信号源菜单，然后按节目+/-键选择要输入的信号源，再按音量+键确认，可切换到要选择的信号源。

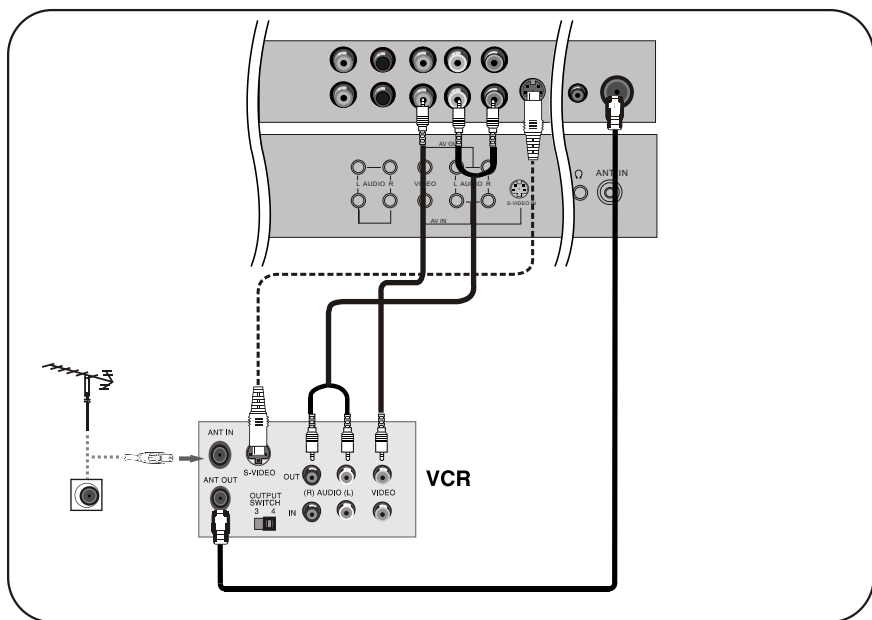

外部设备的连接

如何连接DVD和HDMI（或DVI）设备

连接DVD

- 1、连接DVD的视频输出端子到电视机上YPbPr/YCbCr输入端子，然后连接DVD音频输出端子到电视机上音频输入端子。如右图所示。
- 2、如果您的DVD仅有S-Video或Video输出端子，连接电视机上的S-Video或Video，然后连接DVD音频输出端子到电视机上的音频输入端子，如右图所示。
- 3、打开DVD电源开关，插入DVD碟片。
- 4、按电视机遥控器上的电视/视频键，选择相应的输入模式。

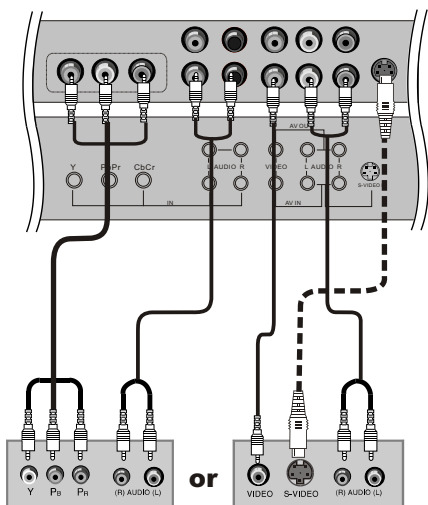

DVD

连接HDMI或DVI

如果想观看数字广播节目，请购买并连接数字机顶盒或具有HDMI、DVI的设备。

- 1、根据您设备上的端子情况，连接电视机上相应输入端口。如右图所示。
- 2、按遥控器上的电视/视频键选择相应的信号输入模式。

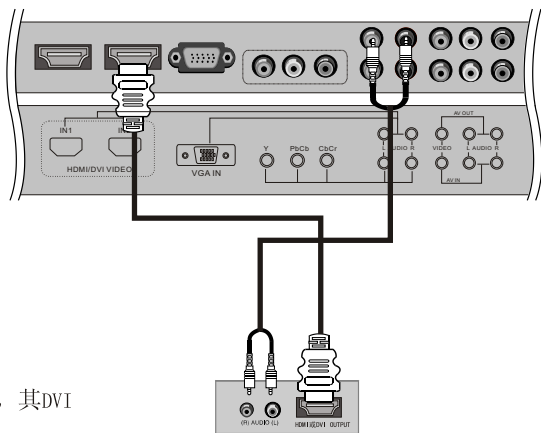

友情提示：

HDMI输入端口可兼容输入DVI视频信号，其DVI音频输入信号与VGA音频输入端口共用。

外部设备的连接

如何连接计算机设备

连接PC

- 1、将电视机上的VGA接口与计算机上的VGA接口相连, 然后, 连接相应的音频端子; 如下图所示连接。
- 2、打开电视机和计算机;
- 3、按电视机遥控器上的电视/视频或PC/DVI键, 选择VGA输入模式。

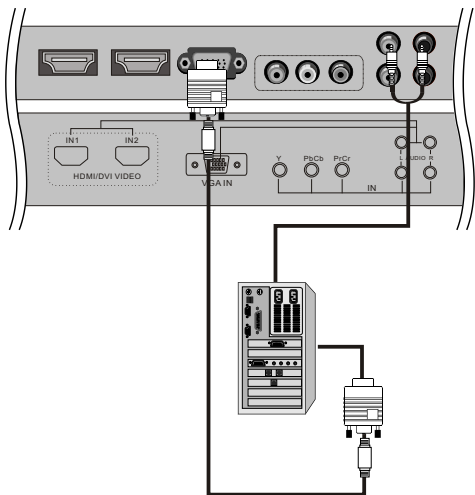

注意:

- 1、使用VGA线连接;
- 2、避免固定图像长时间显示在屏幕上, 以免造成残像。
- 3、图中所示其他设备和电缆均非本设备随带产品。

说明: 为了达到高清信号的最佳播放, 请不要同时播放USB, YPbPr/YCbCr, HDMI或VGA信号。

作为显示器设备输出

本电视机可输出TV, AV1和AV2视频、音频信号作为录像或监视设备使用。

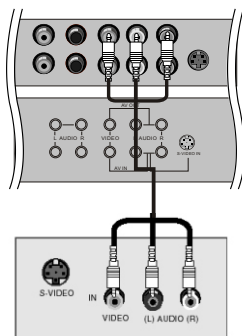

接收与播放的基本操作

在观看节目之前，请先熟悉各项基本操作方法。当安装完毕和遥控器的电池已正确装好之后，将本机的电源插头插入交流电源插座（AC 220V/50Hz）。

下面的图解可能与实际有所不同，请以实物为准。

实现各功能项目的方法

在观看电视之前，请您先熟悉本机各功能项目的操作方法。各项功能的实现可通过操作本机前面板上的控制键或遥控器上的功能键来实现。下面以遥控器上的功能键为主，来说明实现各功能项目的操作方法。（以下屏显是在TV信号输入情况下。）



调谐菜单

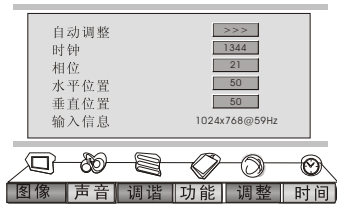

调整菜单（在VGA信号下）

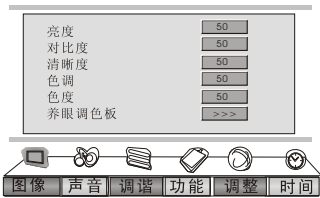

图像菜单



功能菜单



声音菜单



时间菜单

如果要想操作上面的菜单项目，请按照如下操作：



- 1) 按菜单键呼出主菜单。
- 2) 按音量+/-键选择项目菜单。
- 3) 按节目+/-键选择调整选项。
- 4) 按菜单键或OK键退出菜单

预调电视节目

本手册主要对在TV信号输入情况下作功能介绍。

预调电视节目

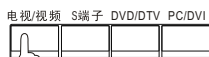

遥控器功能键示意图

选择电视节目输入信号

如果电视不在TV状态下，按遥控器上电视/视频键，电视屏幕上出现信号源菜单（如右图所示）。

按节目+/-键选择TV项，按音量+键确认切换至TV输入端子。

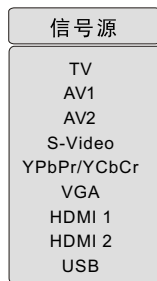

自动搜台

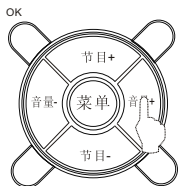

遥控器功能键示意图

1. 按遥控器上的“菜单”键或电视机前面板上的“MENU”键调出主菜单，然后按“音量+/-”键选择“调谐”菜单。

(说明：、在调谐锁为“关”时，调谐菜单才能被选中。)



2. 按“节目+/-”键选择“自动搜台”项，然后按“音量+”键开始进行自动搜台。

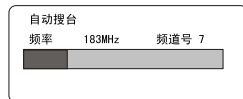

3. 自动搜台时刻度不断增加表示自动搜台正在进行中。等全部搜台完毕后节目号会自动回到0频道。如需半途终止，按菜单键，并且也返回到0频道上。

搜索完后，节目自动按照顺序存储。

预调电视节目

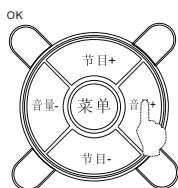

遥控器功能键示意图

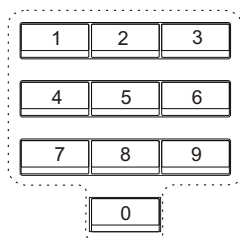

数字直选键

遥控器功能键示意图

频道编辑

自动搜索完后,您可以根据自己的喜好对节目进行命名和跳越。

1. 按遥控器上的“菜单”键或电视机前面板上的“MENU”键调出主菜单,然后按“音量+/-”键选择“调谐”菜单。



2. 按“节目+/-”键选择“频道编辑”项,然后按“音量+”键进入子菜单。

3. 按“节目+/-”键选择要调整的项目,然后按“音量+/-”键进行调整。



- 频道号: 按音量+/-键选择要编辑的频道号
- 频道名称: 可以给您所选择的频道号进行命名
按音量+/-键移动光标,按节目+/-键选择字母,按菜单键或OK键确认。

- 彩色制式: 本机设计有四种制式选择: 自动、NTSC、PAL、SECAM
一般情况下不需要调整,自动搜台时通常设置“自动”。

- 若图像的彩色不正常

按节目+/-键选到“彩色制式”字样处,然后按音量+/-键选择正确的彩色制式。一般情况下,设置为“自动”即可。

- 声音制式: 有四种制式选择: D/K、B/G、I、M
一般情况下不需要调整,自动搜台时通常设置“D/K”。

- 若声音不正常

按节目+/-键选到“声音制式”字样处,然后按音量+/-键选择正确的声音制式。在中国国内接收电视信号通常选择“D/K”即可。

- 跳越: 按音量+/-键可以将跳越设为开或关。当跳越为开时,按节目+/-键时,该节目将被跳越,只能按数字键选择该频道节目。

(这时显示的节目信号为红色)

频道交换

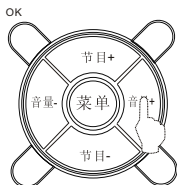

遥控器功能键示意图

频道交换

1. 按遥控器上的“菜单”键或电视机前面板上的“MENU”键调出主菜单，然后按“音量+/-”键选择“调谐”菜单。



2. 按“节目+/-”键选择“频道交换”项，然后按“音量+”键进入交换子菜单。



3. 按“节目+/-”键选择“交换到”项目，然后按“音量+/-”键进行设置需要交换到的频道号。

4. 当前频道和交换到的频道号调整后，按“节目+/-”键移动光标到“交换”处，按音量+键进行交换，此时屏幕上显示“交换完毕”字样，则将当前频道的节目交换到被设置的节目频道上。

手动设置

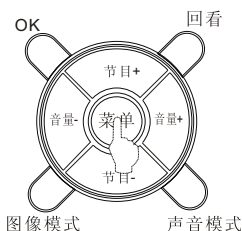

遥控器功能键示意图

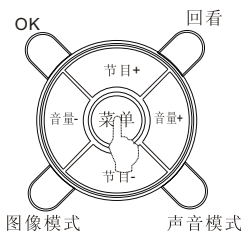

遥控器功能键示意图

手动搜台

操作此功能可以按照您设置的频道数字来安排每个频道数字所对应的频道编号。这种方法可以按照您的习惯安排每个频道的前后顺序。

1. 按数字键或节目+/-键，选择需要的频道号；
2. 按遥控器上的“菜单”键或电视机本控面板上的“MENU”键调出主菜单，然后按“音量+/-”键选择“调谐”菜单；
3. 按“节目+/-”键选择“手动设置”项，然后按“音量+”键进入子菜单。
4. 按“节目+/-”键选择“手动搜台”项，然后按“音量+/-”键开始搜台。



按音量+键向高频率方向搜索；
按音量-键向低频率方向搜索。

当搜到节目，搜台会自动停下来，并存储到当前频道上。
按音量+/-键继续搜索下一个节目。

5. 按OK或菜单键可以停止搜索。

微调

微调功能是为了满足用户当接收某一节目的图像效果不佳时，通过微调作用而达到图像效果得以改善的目的地，通常收看电视节目时，不必进行微调操作就能达到最佳效果，微调是为了满足个别节目调整的需要。（注意：经过微调后的节目显示的节目号为黄色。）

1. 按数字键或节目+/-键，选择需要的频道号；
2. 按遥控器上的“菜单”键或电视机前面板上的“MENU”键调出主菜单，然后按“音量+/-”键选择“调谐”菜单；
3. 按“节目+/-”键选择“手动设置”项，然后按“音量+”键进入子菜单。
4. 按“节目+/-”键选择“微调”项，然后一直按“音量+/-”键开始进行向上或向下的微调，直到电视的图像效果较佳为止。



观看电视节目

快速节目回看功能可以使您快速回到您最近一次观看的电视节目频道。

快速节目回看

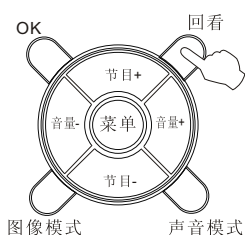

遥控器功能键示意图

节目回看功能

- 1、假如您刚才观看的电视节目的频道号码是8，而您现在观看的电视节目的频道号码是18（如右图所示）。
- 2、如果您想回到刚才观看的电视节目频道8，只要按一下回看键即可。
- 3、如果您又想立即回到18频道，只要再按一下回看键即可。

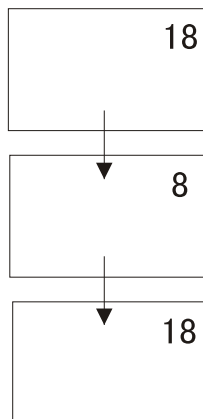

单键飞梭功能

- 使用单键飞梭功能可使您迅速回到您所设置的节目。
- 在任何频道上，单键飞梭均可回到设置的频道上。

单键飞梭

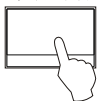

遥控器功能键示意图

当您正收看节目如3时，由于中途插播您所不喜欢的部分，而想趁这段时间看别的节目，您可按遥控器上的单键飞梭键持续约3秒钟，等到屏幕显示“频道已存储”时，您可以浏览别的节目，当您想回到节目3时，按一下单键飞梭键即可。

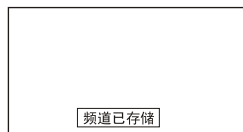

图像调整功能

- 本项内容指图像中具体内容的调整，如已处于正常状态，则不必调节。
- 由于电视信号的输入不同，可能某些项目需要被调整，下面仅以电视信号为例进行说明。

多种图像模式及图像效果设置

如何选择图像模式

您可以在三种预置和一种用户个人设置的模式中迅速选择出您想得到的图像模式。

按遥控器上的图像模式键可以选择“用户”（用户设定）、“标准”、“明亮”、“柔和”。

用户	您设定的喜图像效果
标准	图像亮度、色彩适中
柔和	柔和、浅淡的图像
明亮	图像鲜明、亮丽，富有动感

用户图像效果的设置

1、按菜单键，屏幕上出现主菜单，然后按音量-/+键，选中“图像”图标，再按节目+/-键进入要调整的项目。



2、按节目+/-键将光标移至想要调整的项目上，然后按音量-/+键调至您期望的效果。

养眼调色板

■ 快速调色：按节目+/-键选择，按音量+/-键可以轮流选择“用户”，“正常”，“6500K”，“7300K”，“8500K”，“9300K”六种调色模式以适合个人对彩色的喜好。通常情况下，选择正常模式即可。



■ 自由调色（对色彩的微调）：按节目+/-键选择，按音量+键进入自由调色子菜单，（如右图），按节目+/-键或音量+/-键进行调整。

项目	按音量-键	按音量+键
亮度	暗	亮
对比度	弱	强
清晰度	柔和	锐利
色调（仅N制下）	偏绿	偏红
色度	浅	深

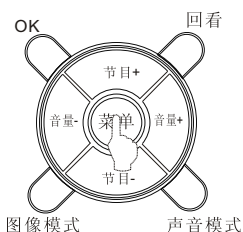

遥控器功能键示意图

声音调整功能

本项内容指声音中具体内容的调整，用户可以根据自己的喜好调整自己的声音效果。

多种声音模式及声音效果设置

如何选择声音模式

您可以在四种预置和一种用户个人设置的模式中迅速选择出您想得到的声音模式。

按遥控器上的声音模式键以选择想要的声音模式。“标准”、“用户”（用户设定）、“剧院”、“新闻”、“音乐”可轮流被选择。

模式	图像品质
用户	您设定的喜好的伴音效果
标准	系统设定的标准音质效果
音乐	适合丰富饱满的音乐
新闻	清晰、明亮的声音效果
剧院	剧场声音效果

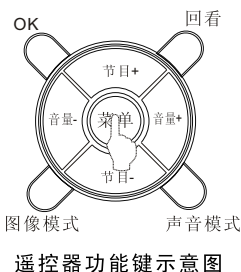

用户声音效果的设置

- 1、按菜单键，屏幕上出现主菜单，然后按音量-/+键，选中“声音”图标，再按节目+/-键进入要调整的项目。

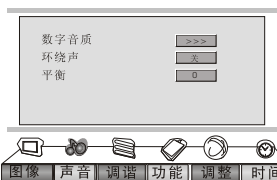

- 2、按节目+/-键，选择“数字音质”项目，按“音量+”进入子菜单。

- 3、按音量-/+键选择频率条，按节目+/-键调整值。



- 4、重复步骤1-2，可以选择自己喜欢的音效或平衡效果。

环绕声：按音量+/-键可选择音效环绕声控制开/关。

平衡：按音量+/-键调整左右声道的输出大小。

（仅在环绕声为关模式下可调）

时间设置功能

本项内容包含当前时间、定时开机时间、定时关机时间、定时开机频道设定等内容。

当前时间及定时开/关机功能

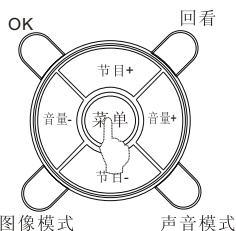

遥控器功能键示意图

当前时间设置

当前时间是从电视交流开机计时，首先应检查本机的时钟显示时间与您在所在时区的标准时间是否一致；如果不一致，您可按如下步骤对其进行调整。

1. 按遥控器上的“菜单”键或电视机前面板上的“MEUN”键，调出主菜单，然后按音量+/-键选择“时间”菜单，然后按节目+/-键选择“当前时间”项目。

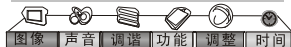

2. 按“音量+/-”键可选择小时、分钟。

3. 按“节目+/-”键进行时间调整。

4. 时间设置完成后，按OK或菜单键确认。

定时开/关设置功能

使用定时开关机功能，可以使电视机按照设定的时间开机或进入待机状态。

1. 按遥控器上的“菜单”键或电视机前面板上的“MEUN”键，调出主菜单，然后按音量+/-键选择“时间”菜单，然后按节目+/-键选择“定时开机”或“定时关机”项目。



调整方法同设置“当前时间”中步骤2-4的方法。



注意：当设定好定时开关机后，如果电视机被交流关机，则定时开关机功能自动消除。

开机频道和预约频道设置

开机频道设置

该功能与定时开关机功能配合使用，定时开机后，电视自动进入设定的频道上。

1. 按遥控器上的“菜单”键或电视机前面板上的“MEUN”键，调出主菜单，然后按音量+/-键选择“时间”菜单，然后按节目+/-键选择“开机频道”项目。



2. 按“音量+/-”键设置您要设置的开机频道号。

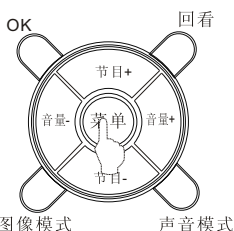

遥控器功能键示意图

预约时间和预约频道功能设置

使用预约时间和预约频道功能时，可以使电视机在您预定的时间自动进入预先设定的频道。如果交流关机后，当前设置好时间将被取消。

1. 按遥控器上的“菜单”键或电视机前面板上的“MEUN”键，调出主菜单，然后按音量+/-键选择“时间”菜单，然后按节目+/-键选择“预约时间”项目。



2. 按“音量+/-”键可选择小时、分钟。

3. 按“节目+/-”键进行时间调整。

4. 时间设置完成后，按OK或菜单键确认。

5. 按节目+/-选择到预约频道项目，按音量+/-键选择频道号。

菜单设置

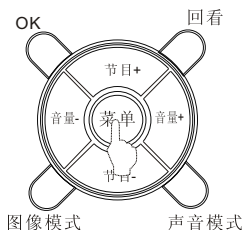

遥控器功能键示意图

时间跳跃

遥控器功能键示意图

菜单设置

1. 按遥控器上的“菜单”键，调出主菜单，然后按音量+/-键选择“功能”菜单。
2. 按节目+/-键选择“菜单设置”项目。
3. 按“音量+”键进入子菜单。如右图所示
4. 按节目+/-键选择您要调整的项目，按音量+/-键调整。

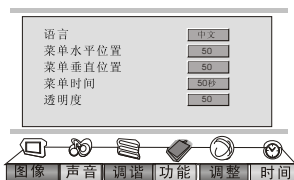

- 语言：
可以选择中文和英文两种语言。
- 菜单水平位置：
调整菜单的水平位置，在0~100之间调整，按音量-键菜单水平向左移动；按音量+键菜单水平向右移动；
- 菜单垂直位置：
调整菜单的垂直位置，在0~100之间调整，按音量-键菜单垂直向上移动；按音量+键菜单垂直向下移动；
- 菜单时间：
调整菜单的显示时间，在5~60秒之间调整，每按音量+/-键一次，时间每增加或减少5秒。
- 透明度：调整菜单的透明度，数值在0~100之间调整

时间跳跃功能

此功能可用于在某一时间段内(最大9分59秒)不想看该频道的节目内容，例如广告等，可以使用时间跳跃功能，将该段时间跳跃过去，设置时间到后，电视自动回到原来设置的频道号上。

重复上面步骤1-2，按节目+/-键选择“时间跳跃”选项，按音量+/-键选择分钟、秒位置，按节目+/-键分别设置跳跃的分钟时间和秒时间，按菜单键退出，然后按遥控器上的“时间跳跃”键对设置的时间进行确认，并开始计时。



说明：1、如果在倒计时未完成前再次按时间跳跃键，则将取消本次时间跳跃功能。
2、时间跳跃功能只在TV状态有效，若在启动时间跳跃功能后切换到其它信号源，则时间跳跃功能将自动取消。

数字画中画功能设置

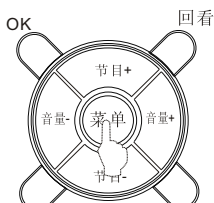

图像模式 声音模式

遥控器功能键示意图

画中画

遥控器功能键示意图

数字画中画设置

1. 按遥控器上的“菜单”键，调出主菜单，然后按音量+/-键选择“功能”菜单。
2. 按节目+/-键选择“数字画中画”项目。
3. 按“音量+”键进入子菜单。
4. 按节目+/-键选择您要调整的项目，按音量+/-键调整。

■ 画中画尺寸：

有五种模式可供选择，按音量+键可以轮流选择关/小/大/双画面/画外画。当画中画设置“关”时，则相应的画中画功能不能被调整，画中画重新开启后，其信号源首选TV。

■ 画中画信号源：

选择画中画信号输入源，按音量+键可以在AV1、AV2、YPbPr/YCbCr、VGA、TV信号源中轮流选择。

■ 画中画水平位置：

调整画中画的水平位置，在0-100之间调整，按音量-键画中画水平向左移动；按音量+键画中画水平向右移动；

■ 画中画垂直位置：

调整画中画的垂直位置，在0-100之间调整，按音量-键画中画垂直向上移动；按音量+键画中画垂直向下移动；

- 注意：
1. 当画中画选中YPbPr/YCbCr信号源时，USB状态不能被选中，另在USB状态下，画中画信号源无YPbPr/YCbCr、S-Video和HDMI。
 2. 当S-video、HDMI和USB为主画面时，“交换”键不能使用。
 3. 同一信号进行画中画操作时出现瞬间无信号或闪烁等属于正常现象。

场景模式设置

说明：场景模式对图像对比度、色度进行动态跟踪，数字处理使图像更加亮丽，色彩逼真。

1. 重复上述1-2步骤选中“场景模式”项目。
2. 按“音量+”键可以轮流选择关/电影/生动/自然/运动五种模式。

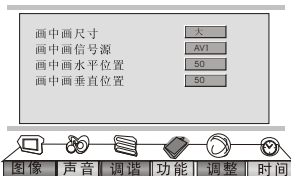

AAA图像优化和DSM睿驰引擎功能

AAA图像优化

1. 按遥控器上的“菜单”键，调出主菜单，然后按音量+/-键选择“功能”菜单。
2. 按节目+/-键选择“AAA图像优化”项目。
3. 按“音量+”键进入子菜单。
4. 按节目+/-键选择您要调整的项目，按音量+/-键调整。

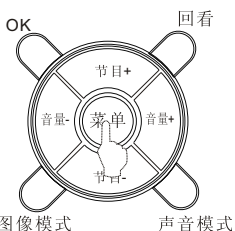

遥控器功能键示意图

DSM睿驰引擎设置

DSM睿驰引擎是一种图像效果演示功能，框内或右边的图像经过专用DSM睿驰引擎画质对图像的色彩、对比度进行动态跟踪处理，画质得到提高。而框外的图像是普通的没有经过处理的图像。

1. 按遥控器上的“菜单”键，调出主菜单，然后按音量+/-键选择“功能”菜单。
2. 按节目+/-键选择“DSM睿驰引擎”项目。
3. 按“音量+/-”键启动DSM睿驰引擎演示功能（三种模式：演示I、演示II或者演示关）。
4. 在DSM睿驰引擎演示状态，按菜单键重复上述步骤选择DSM睿驰引擎“演示关”退出演示状态。

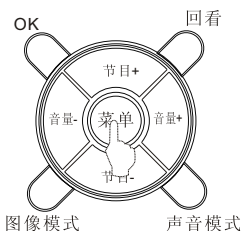

遥控器功能键示意图

注意：

- 1、在数字画中画功能开启时，DSM睿驰引擎不可调。
- 2、在VGA状态下，DSM睿驰引擎不可调。
- 3、在场景模式为关时，DSM睿驰引擎不可调。
- 4、只有画面比例为全屏时，DSM睿驰引擎才可调。

电脑图像调整

本机可作为显示器，您可以对相关的设置进行调整。各项菜单的操作方法同在TV信号时的方法相同，下面仅介绍与TV时的不同点。

电脑图像调整设置

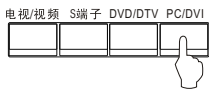

遥控器功能键示意图

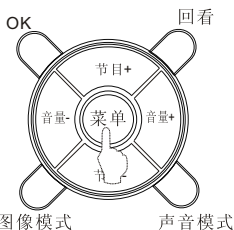

图像模式 声音模式

遥控器功能键示意图

电脑图像调整设置

使用本机作为显示器，您可以通过以下步骤来设置、调整电视的图像效果。

按PC/DVI输入切换键，将信号输入切换到VGA模式。

1、按“菜单”键显示屏幕主菜单，然后按“音量+/-”键选择调整菜单。如右图。

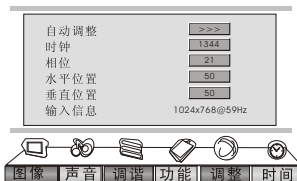

2、按节目+/-键，选择您要调整的项目。

3、按音量+/-键进行调整或进入子菜单。

4、若进入子菜单，按节目+/-键选择需要调整的项目，然后按音量+/-键进行调整。调整完毕后，若要回到主菜单，按菜单键即可。

注意事项：

1. 当进行水平、垂直位置调整时，如果幅度较大，偶尔会出现异常的现象，这不是故障，是信号超出同步范围，反向调整则正常。
2. 显示输入信息的内容视不同的格式和主机有所不同。

锁定设置

本机具有锁定功能，进入本菜单时，必须输入正确的密码。

万能锁设置

单键飞梭 睡眠 万能锁 时间跳跃

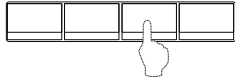

遥控器功能键示意图

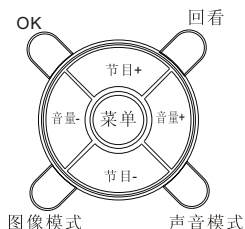

图像模式 声音模式

遥控器功能键示意图

密码设置

按万能锁键屏幕显示“密码——”，提示输入密码，按相应的数字键输入密码；如果密码输入正确将进入“锁定设置”菜单；若输入错误，则要求重新输入，光标停在输入密码第一位，重新输入。若无其他操作，几秒后，屏显将自动消失。

锁定设置菜单如下：

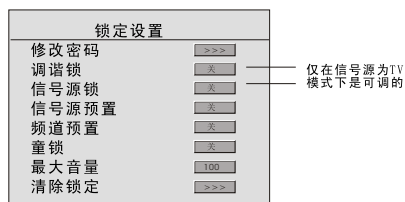

修改密码

进入锁定设置菜单后，按节目+/-选择修改密码项，按音量+键进入修改密码菜单，按数字键输入要修改的密码，若输入一致则密码修改成功，并会出现“修改成功”提示。若两次输入不一致，则不能修改密码，并会出现“修改失败”提示。

注意：

初始密码为0000，并且执行“清除锁定”项后，不改变密码设置。

调谐锁设置

按节目+/-键选择调谐锁项，按音量+/-键设置为开或关。

（设置为开时，调谐菜单不可用，若要进行调谐菜单的有关操作，则需进入锁定设置菜单，将“调谐锁”项设置为关，或执行“清除锁定”项即可。）

信号源锁设置

当“信号源锁”设置为开时，电视机上能显示TV信号源，按电视/视频、S端子、DVD/DTV、PC/DVI键等切换信号源时，不能换到相应的信号源，屏幕提示“信号源锁”。当有“信号源锁”提示时，按菜单/OK键可以使屏显消失，若无其它操作，屏显将在3秒钟后自动消失。

锁定设置

本机具有锁定功能，进入本菜单时，必须输入正确的密码。

万能锁设置

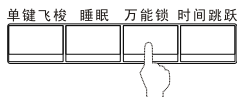

遥控器功能键示意图

信号源预置设置

“信号源预置”可设置为：关、TV、AV1、AV2、S-Video、YPbPr/YCbCr、HDMI1、HDMI2、VGA、USB。当“信号源预置”选择为TV时，可以在“频道预置”项按音量+/-键选择要预置的频道，电视开机时强制切换到预置的频道；当设置为其他的信号源时，电视开机时强制切换到设置的信号源，如：信号源预置为YPbPr/YCbCr时，开机后就切换YPbPr/YCbCr；当设置为关时，此预置功能被关闭。

注：信号源预置只有在信号源锁设置为关时才能使用。

频道预置设置

当“信号源预置”设置为TV时，“频道预置”项才可以使用，按音量+/-键可以在关、0-125频道中选择。

童锁设置

按节目+/-键选择童锁项，按音量+/-键可分别设置为开或、关状态。设置为开后，本控按键不能响应，且按本控按键时，屏幕显示“童锁”，若无其他操作，5秒钟后屏显将自动消失。若要使本控键恢复功能，则需进入锁定设置菜单，将“童锁”项设为关或执行“清除锁定”项即可。

最大音量设置

按节目+/-键选择最大音量项，按音量+/-键可在0~100间任意调整。设定为某个值后，在调整音量时，音量值不能超过最大音量的设定值。

清除锁定设置

按节目+/-键选择清除锁定项，按音量+键可以清除所有的锁定设置，即将所有的锁定设置项设置为关；频道预置设为关、最大音量恢复为100。（密码除外）

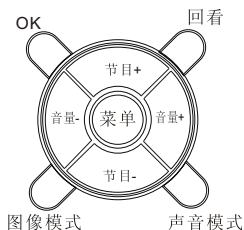

遥控器功能键示意图

静音、图像静止、睡眠时间设置

静音



遥控器功能键示意图

静止



遥控器功能键示意图

睡眠



遥控器功能键示意图

静音设置

在收看电视节目过程中，也许会有重要客人来访或电话信息等情况发生，此时使用“静音”键非常方便。这时，您只要按遥控器上的静音键即可。

若想要再次恢复声音，再次按静音键或音量+键即可。

提示：在静音状态下，按音量-键时，音量的数值减少，但仍处于静音状态屏幕显示。

图像静止功能

在收看电视节目过程中，您使用“静止”键使电视画面处于静止状态。若想要恢复，再次按“静止”键即可。

睡眠功能设置

- 1、睡眠时间设有：关、10、20、30、60、90、120、150、180分钟。
- 2、若当前没有设置睡眠时间，多次按此键将依次选择：关、10、20、30、60、90、120、150、180分钟；
- 3、睡眠键选择为关时，没有睡眠功能。选中任意一个时间段，计时完成之后电视自动进入待机状态，按开关键电视恢复工作。
- 4、若已经设置了睡眠时间，再按睡眠键，则上次设置的睡眠时间取消，重新设置睡眠时间。
- 5、睡眠关机时间到前10秒钟，屏幕将出现倒计时提示“睡眠倒计时 10秒”，直到关机，在这10秒内用户可以按睡眠键修改睡眠时间来取消睡眠关机。

节目编辑、节目浏览和帮助显示功能设置

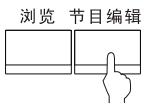

遥控器功能键示意图



遥控器功能键示意图

屏显/帮助



遥控器功能键示意图

节目编辑设置

- 1、按此键打开/关闭节目编辑菜单，打开时将自动选中当前频道的频道号。在此状态按菜单键也可关闭节目编辑菜单。
- 2、当选中的为频道号时，按节目+/-键上下选择，按OK键切换到选中的频道。
- 3、当选中的为频道号时，按音量+键进入频道名称编辑状态，并且选中频道名称的第一个字母（字母下方有光标指示），这时按节目+/-键可以修改第一个字母。
- 4、按音量+/-可以继续选择要修改第几个字母，按节目+/-键修改当前光标处的字母。
- 5、按菜单键退出频道名称编辑状态，返回频道号选中状态。
- 6、若无其它操作，节目编辑菜单将在设置的菜单时间后自动消失。

频道号	频道名称
0	-----
1	-----
2	-----
3	-----
4	-----
5	-----
6	-----
7	-----

节目浏览

按浏览键以切换频道的方式，浏览每一个搜索到的频道（跳越设置为关），每3秒钟切换一个频道。当浏览到某个频道时，整个屏幕显示当前频道的图像。浏览从当前频道开始，自动停止浏览于当前频道；在浏览过程中可以按一次浏览键或菜单键强行中止，强行中止后的频道为浏览到的最后一个频道。

屏显/帮助功能

显示当前节目处于频道位置。

- 1、按屏显/帮助键，显示节目状态信息。
- 2、再次按此键，屏显状态关闭。

1. 支持的文件格式:

- 1) 图片: *.jpg*.png*.gif*.bmp*.tiff文件。
- 2) 音乐: *.mp3*.wma文件。
- 3) MPEG4: 遵从Divx3. x/4. x/5. x协议的*.avi*.divx文件。
- 4) MPEG2: 部分*.mpeg文件。
- 5) MPEG1: *.dat和部分*.mpeg文件。
- 6) 文本: *.txt。

注: 由于文件编码的特殊性, 可能会存在部分文件无法读取的现象。

2. 支持的设备:

- 1) 支持Mass Storage协议的且文件系统为FAT/FAT16/FAT32的设备, 如: 部分优盘, 部分移动硬盘, 部分读卡器, 部分MP3和部分数码相机。若文件系统不适合, 导致USB设备不能够被识别, 请将设备格式化以上文件系统。
- 2) 支持PTP协议的设备, 如部分数码相机文件。
3. 在外接读卡器的情况下支持目前市面上的多数数码卡; 能够读取的数码卡的种类与所选用的读卡器的性能有关; 可外接标准移动硬盘(工作电压5.0V, 工作电流不大于500mA); 在媒体播放的过程中, 不要拔出存储介质, 否则可能会造成死机、存储介质中文件的损坏或者USB设备的损坏; 有时由于信息误码率太高, 可能会造成死机, 遇到这种情况, 请重启系统; 由于目前市面上有很多不标准的USB移动设备, 在接入流媒体播放系统时, 可能会存在不识别的问题; 以上现象在电脑上也可能会出现, 不属于电视故障现象。
4. 为达到流畅的播放效果, 应注意保证以下两点:
 - 1) 文件的码率应该在300KB/S以下;
 - 2) 受USB信号传输距离的限制, 建议尽量不要采用USB转接线, 即使采用应保证转接线的长度不超过1m; 采用符合USB1.1协议以上接口标准的USB设备。
5. 很多影片文件的后缀虽然如为avi, mpeg, 但是其实内部的格式有很多种, 在本机只能播放部分格式的avi, mpeg文件。而有些后缀名为dat的文件, 其实不是影片文件, 而是计算机中常用的数据文件, 也不能当成影片来播放。

流媒体播放系统

启动/退出流媒体播放系统

- 1、按遥控器上的USB键选择流媒体功能。
- 2、系统启动2秒后，按照接口的指示，将USB设备或数码卡分别插入USB接口或数码卡的接口。
- 3、进入系统菜单后，按遥控器上的向上/向下键可以选择您所需要的项目。（设备、复制、设置）
- 4、按确认键进入所选择的项目。
- 5、若要退出流媒体播放系统，观看电视节目，必须首先退回流媒体主菜单（以保护设备），然后按电视/视频键选择TV项。



友情提示：

若在约2分钟内无任何操作，将会出现屏幕保护界面，此时按USB系统（除USB键外）的任何操作键即可退出。

流媒体菜单操作方法

- 1、按向上/向下键可以在主菜单或子菜单中进行上下选择您所需要的项目。
- 2、按确认键确认您所选择的项目。
- 3、按快进/快退键可以在电影、音乐播放过程中实现快进、快退。
- 4、按暂停键可以在播放等过程中实现暂停播放，再次按暂停键恢复继续播放。
- 5、在屏显消失后，按缩放键可以实现对电影的放大；在放大状态，按向左/向右键和向上/向下键可以实现画面的移动。
- 6、按切换键可以退出或呼出播放过程中的屏幕显示信息。
- 7、按返回键可以返回上一级菜单并停止文件的播放，反复按此键可以退到主菜单。

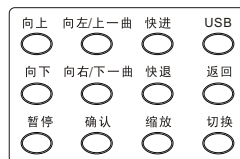

选择流媒体和播放图片

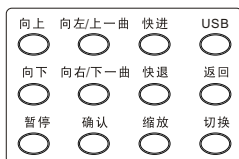

1、按向上/向下键选择设备项目。
(在设备已插入且识别的情况下。)



2、按确认键，进入您所选择的流媒体播放界面。

播放图片

1、按向左/向右键选择图片项。



2、按确认键确认，进入图片播放界面。

3、按向上/向下键选择您需要欣赏的图片，按确认键进入播放显示界面。

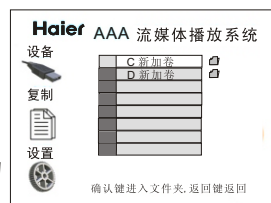

友情提示：

菜单的显示因您设备中的文件数量、名称不同而异。

4、在播放图片的过程中，按切换键呼出图片操作菜单，可以对播放的图片进行操作。

5、按向左/向右键可以选择图片操作项目，按确认键确认。

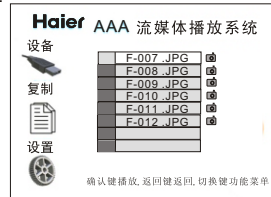

▬：播放或暂停；
按确认键开始播放，再次按确认键暂停播放

■：停止播放

↶：图片翻转，每按一次确认键
翻转90度

🔍：放大图片

⏮：播放上一幅图片

⏭：播放下一幅图片

📄：显示图片的属性

🔍：多画面浏览



解析率：图片的解析率，例如图示中的1920*1080，
根据图片本身清晰度不同而不同

6、若要退出播放状态，反复按返回键即可。

播放电影

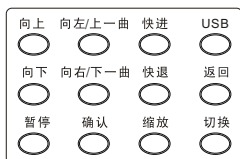

1、进入设备界面，按向左/向右键选择电影项。



2、按确认键确认，进入电影播放界面。

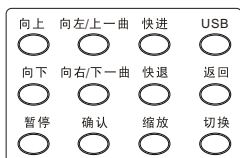

3、按向上/向下键选择您需要欣赏的电影，按确认键进入播放显示界面。

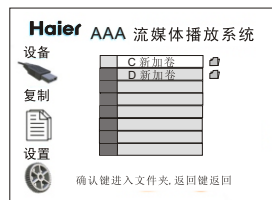

4、在播放电影的过程中，按切换键呼出电影操作菜单，可以对播放的电影进行操作。

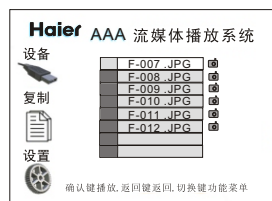

5、按向左/向右键可以选择电影操作项目，按确认键确认。

|| : 播放或暂停

按确认键暂停播放，再次按确认键开始播放

■: 停止播放

⏪: 播放上一个电影片目

⏮: 电影画面快退

⏭: 电影画面快进

⏩: 播放下一个电影片目

⏏: 显示电影属性

Ⓜ: 对电影画面的放大，可以欣赏画面的细节

电影信息：显示电影的音、视频信息

字幕：根据电影文件本身是否带有字幕而定

播放模式：正常模式、目录重复、文件重复

按向上/向下键或确认键选择所需要的模式。

注意：按向左/向右键可以选择各项电影信息(如：字幕、音、视频信息、播放模式)。

6、若要退出播放状态，反复按返回键即可。

流媒体播放系统

欣赏音乐

1、进入设备界面，按向左/向右键选择音乐项。

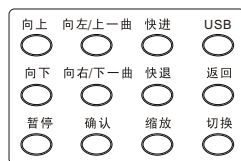

2、按确认键确认，进入音乐播放界面。

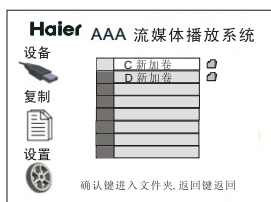

3、按向上/向下键选择您需要欣赏的音乐，按确认键进入播放显示界面。

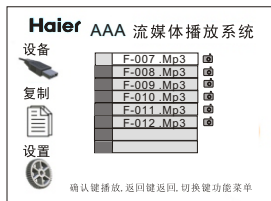

4、在播放音乐的过程中，按向左/向右键可以选择音乐操作项目，按确认键确认。

|| : 播放或暂停

按确认键暂停播放，再次按确认键开始播放

■ : 停止播放

⏮ : 播放上一曲歌曲

⏪ : 快退播放

⏩ : 快进播放

⏭ : 播放下一曲歌曲

⏴ : 显示歌曲属性

📄 : 显示歌曲信息



播放模式：正常播放、文件重复、目录重复

按向上/向下键或确认键选择所需要的模式。

5、若要退出播放状态，反复按返回键即可。

流媒体播放系统

音画合一

1、进入设备界面，按向左/向右键选择音画项。

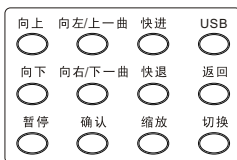

2、按确认键确认，进入音画播放界面。

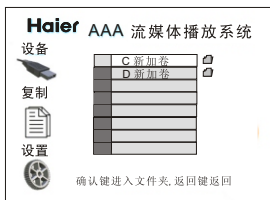

3、按向上/向下键选择您开始播放的文件（图片和音乐）。然后按确认键确认，进入播放状态。

注：1、要播放的图片和音乐必须放在同一个文件夹中。
2、选中要播放的第一个音乐或图片，即可开始播放。

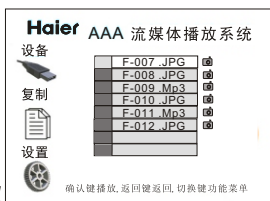

4、在播放过程中，按切换键可以实现音乐菜单和图片菜单的切换，按向左/向右键可以选择音乐或图片操作项目，按确认键确认。

友情提示: 在音画状态下，由于系统读取图片的时间较读取音乐的时间长，所以在播放的过程中，图片出现的时间滞后于音乐，这属于正常现象。

注：1、功能介绍请参阅“欣赏音乐”及“播放图片”中的介绍。
2、音画合一，音乐不具备快进快退功能。



6、若要退出播放状态，反复按返回键即可。

文本浏览

1、进入设备界面，按向左/向
右键选择文本项。



2、按确认键进入文本界面。

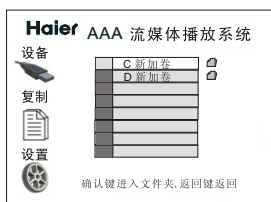

3、按向上/向下键选择您要
浏览的文件，按确认键确认。

友情提示:

菜单的显示因您设备中的文件数量、名称不同而异。

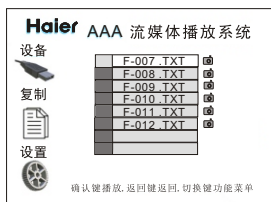

4、按向上/向下/向左/向右
键观看文本。

■ 向上/向下键：滚动翻看
文本。

■ 向左/向右键：上一页/下
一页。

注意：若读取的文件较大时，USB设备有可能不能认可，请将较大文件分开储存。

5、若要退出播放状态，反复按返回键即可。

文件复制功能

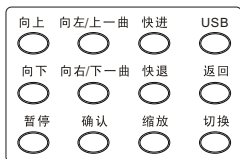

1、按向上/向下键选择文件复制项。



2、按确认键确认，进入文件复制菜单。

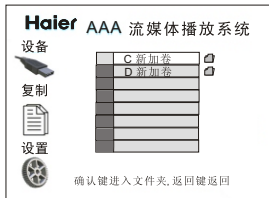

3、按向上/向下键选择您需要复制的项目，按向右键确认。

友情提示:

- 1) 如果有多个分区，请首先选择您需要的分区，按确认键进入相应的分区，然后选择您需要的项目。
- 2) 按向右键可以取消选择。

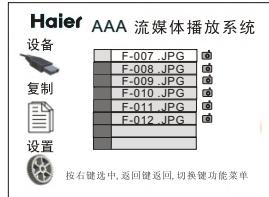

4、按切换键呼出操作菜单，然后按向上/向下键选择复制项目，再按确认键确认即可。

- ↶ : 取消选择
- ⌂ : 粘贴
- ✕ : 删除

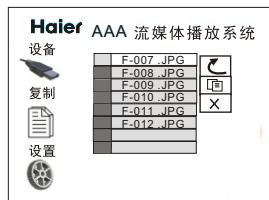

5、选择您所有拷贝到的分区（如有多个分区，按返回键可退回到选择分区界面）或者文件夹，按确认键进入。

6、按切换键呼出操作菜单，按向上/向下键选择粘贴项；按确认键确认即可。

7、如果被粘贴的内容与粘贴区有相同的文件名，文件系统会提示复制出错，请按确认键确认。

8、文件复制正在操作时，想取消可按确认键。

系统设置

菜单显示语言

1、按向上/向下键选择设置项。



2、按确认键确认，进入设置选择界面，按向上/向下键，选择语言选择项目，按确认键进入语言选项菜单。



3、按向上/向下键选择您需要语言（中/英文），按确认键进行确认。

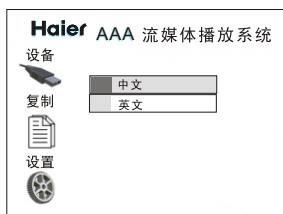

图片播放方式

1、进入设置界面，按向上/向下键，选择图片播放方式项目，按确认键进入图片播放方式菜单。

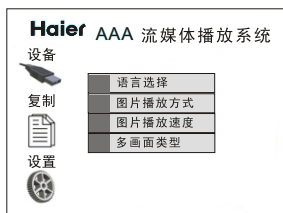

2、按向上/向下键选择您所需要的模式，按确认键进行确认。

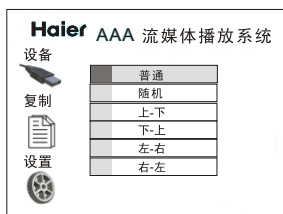

系统设置

图片播放速度

1、按向上/向下键选择设置项。

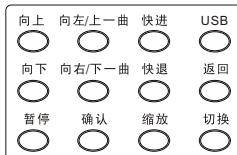

2、按确认键确认，进入设置选择界面，按向上/向下键，选择图片播放速度项目，按确认键进入。

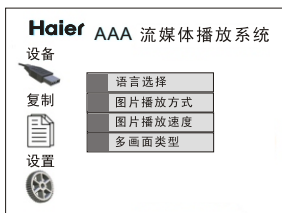

3、按向上/向下键选择您所需要的项目（快中慢），按确认键进行确认。

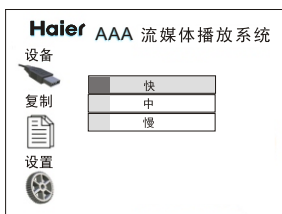

多画面类型

1、进入设置界面，按向上/向下键，选择多画面类型项目，按确认键进入。

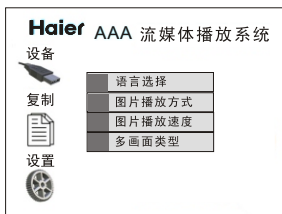

2、按向上/向下键选择您所需要的类型，按确认键进行确认。

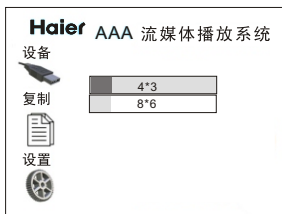

故障排除

若您的电视机发生问题的话，请先根据下表故障试图解决。如果这样还不能解决问题，请联系当地海尔售后服务人员。

异常现象		检 查
图 像	伴 音	
 雪花点画面	 声音嘈杂	检查天线的方向或天线的连接。 如果您所使用的为有线电视，请检查有线电视输出信号的强度是否符合国家标准（60dB-74dB），如果不符请同当地电视台联系。
 干扰	 声音嘈杂	检查是否存在电子设备、汽车/摩托、荧光灯等设备的干扰
 画面正常	 没有声音	检查静音按钮是否打开
 没有画面	 没有声音	检查电源线是否插到交流电源插座上 检查是否打开电视电源开关 检查图像/声音控制是否设置在最低值 检查是否处于待机模式
 没有颜色	 声音正常	检查色彩控制设置是否为最低值 检查色彩制式是否正确
 画面很差或扭曲	 声音较弱或没有	重新调谐频道
 画面正常	 声音较弱或失真	声音接收可能不好 检查声音制式是否正确
电视出现“失控”现象		请拔下电源插头，过10秒钟后再重新接通电源，看是否消除；如果还未消除，请与当地维修部门联系。

说明：● 电视机在工作的过程中，外表面可能发热导致机壳发出“咔嚓”响声，这属于正常现象。

规格

电视基本规格和参数

型号	P60A11-AK	P50A11-AK
电源	~ 220V 50Hz	
功率	≤650W	≤450W
色彩制式	PAL, NTSC, SECAM	
声音制式	D/K, I, B/G, M	
视频输入	AV (CVBS), S-VIDEO, YPbPr/YCbCr, HDMI或DVI, VGA	
环境条件	使用环境温度: 5℃~+35℃ 使用环境湿度: 20%~80% 存储温度: -15℃~+45℃ 存储湿度: 5%~90% 注意: 如果存储温度低于0℃, 请先将机器放置于工作温度的环境中进行恢复2小时后, 然后再通电使用, 以保护您的电视机不受到损坏	
附件	使用说明书 x1 遥控器 x1 电源线 x1 电池 x2	

机器外观尺寸

型号	机器净尺寸(长x宽x高)	机器净重量
P60A11-AK	1454x398x1012mm	63Kg
P50A11-AK	1240x398x893mm	49Kg

说明:

设计和规格若有变化, 恕不另行通知。所示尺寸和相关参数均为近似值仅供参考, 请以您所购买的实物为准。

支持的格式

本机支持HDTV/SDTV(YPbPr/YCbCr)格式：

序号	信号格式	刷新频率(Hz)
1	480i/480p	60
2	576i/576p	50
3	720p	50/60
4	1080i/1080p	50/60

推荐的PC接口输入格式：

序号	信号格式	行频频率(KHz)	刷新频率(Hz)
1	640*480@60Hz	31.5	60
2	800*600@60Hz	37.88	60
3	1024*768@60Hz(推荐使用)	48.36	60
4	1280*1024@60Hz	63.9	60
5	1600*1200@60Hz	75	60

推荐的DVI接口输入格式：

序号	信号名称	刷新频率(Hz)
1	640*480	60
2	800*600	60
3	1024*768	60
4	1280*1024	60

推荐的HDMI接口输入格式：

序号	信号名称	刷新频率(Hz)
1	480i/480p	60
2	576i/576p	50
3	720p	50/60
4	1080i	50/60

产品执行标准：Q/02 HDZ 158-2006

备查事项

购买商场：

地址：

电话：

联系人：

购买时间：

年

月

日



欢迎您加入海尔俱乐部

一、俱乐部简介

海尔俱乐部（非经营性），是海尔集团为满足消费者个性化需求，建立的一个与海尔共同追求国际化生活品质，分享新资源、新科技的亲情化组织。

二、俱乐部成员分类

海尔俱乐部成员共分为三类：普通会员、银卡会员、金卡会员

三、俱乐部加入标准

■普通会员资格

- ① 一次性购买海尔产品两件或两件以上，并达到3000元的购物金额；
- ② 累计购买海尔产品达到5000元以上（购机发票三年内有效）；

■银卡会员资格

- ① 新婚用户一次性购买海尔产品超过8000元（结婚证两年内有效）；
- ② 一次性购买海尔产品超过10000元；
- ③ 累计购买海尔产品达到15000元以上（购机发票三年内有效）；

■金卡会员资格

- ① 在海尔俱乐部普通会员和银卡会员中抽取；
- ② 支持海尔发展的各界朋友；
- ③ 一次性购买海尔产品50000元以上（仅限个人家庭用户）；

四、办理入会需要哪些资料

当您购买海尔产品价值总金额（按实际购物发票金额计算）达到会员资料要求，欲入会时，需要准备以下资料：

- ① 有效身份证件
- ② 购机发票（注：办理金卡需要复印件各一份）

五、怎样申请入会

- ① 当您准备好入会所需资料后，可直接到海尔指定的地点办理入会手续；
- ② 为确保您的权益，请您在现场详细填写《海尔俱乐部会员申请表》，交海尔相关人员核实确认后，即可成为海尔俱乐部会员。

六、会员享有的权益

- ① 获赠俱乐部会员卡；
- ② 网上产品登记保修期内可享受私人家电工程师VIP全程伴随星级服务；
- ③ 网上产品登记可享受家电“过生日”服务；
- ④ 所购产品可享受海尔家电保修期（保修期自购买之日算起）按国家三包规定延长一倍（计算机产品整机保修1年，主要零部件保修4年；手机整机保修2年），若海尔的承诺高于国家三包规定的两倍，则以海尔的承诺为准（商用空调、平板电视、整体厨房除外）；延长期内免收维修费，不免材料费；
- ⑤ 达到升级标准，可申请俱乐部会员卡升级；
- ⑥ 会员再次购买海尔产品，只要拨打当地俱乐部服务热线或登陆海尔网上商城订购即可享受供价优惠，省会所在地、直辖市、计划单列市市区会员还可享受免费送货服务（网上商城订购可获得积分）；
- ⑦ 会员将定期获得海尔俱乐部会刊一年；
- ⑧ 享受俱乐部异业结盟带来的衣、食、住、行等方面的优惠服务；
- ⑨ 若会员登陆海尔网上商城（www.ehaier.com）或海尔俱乐部（www.haier.com/member），登陆前须凭会员卡号与会员卡背面的注册密码进行网上注册；

（注：三类会员所享有的权益内容不同，本页只概述了部分权益内容，具体相应会员权益请查阅海尔网站会员中心）（www.haier.com/member）

海尔电视机保修证使用说明

尊敬的用户：

感谢您选用海尔牌电视机，我公司将按照《中华人民共和国消费者权益保护法》的有关规定及我公司对用户的真诚承诺，凭此保修证及发票，为您提供下列服务：

- 1、本机我公司包修一年（遥控器包修一年），主关零部件包修三年（主关零部件包括：显像管、行输出变压器、高频头、集成电路、电源适配器、电源模块，其中电源适配器和电源模块为平板电视使用的零部件）。
 - 2、包修期均从开出发票之日算起。
 - 3、请您妥善保存本证及购机发票，服务时需一并出示方可享受免费服务。
 - 4、如有以下情况之一者不提供免费保修，但可以为用户提供有偿服务：
 - 4.1 无三包凭证或三包凭证不符、涂改的，无有效发票或购买证明的；
 - 4.2 因不正确操作、不可抗力力（雷击/水灾/火灾/地震等）、输入不适合电压、破损（如，摔落等）造成故障的；
 - 4.3 因您使用、维护、保管不当或由于自行运输、拆卸或非特约单位造成损坏的。
- 收费修理应向您提供收费标准及发票。
- 5、每次服务后，如满意，请在上门服务记录单上签字。
 - 6、在您接受服务过程中如有不满意之处，请立即投诉我公司并如实反映情况。
 - 7、欢迎广大消费者对我们设计、服务等方面提出宝贵意见。

用户须知

对于超过包修期的产品，海尔服务人员上门提供有偿服务，有偿费用（超包收费）包括修理人工费和零部件费。用户所有的费用以维修人员出示的海尔统一收费标准收费，并由服务人员开具发票，否则可拒绝交费。

带型号、编号的条码四联单请注意保存，维修人员每次上门服务后要取用一联作为维修凭证，以保证建立准确的维修档案。

*使用方法上的说明以及产品制作有关的事项不属于损失赔偿内容

产品保证书

产品名	海尔彩电		保证期	整机:从购买日起1年内 主要零部件:从购买日起3年内			
型号			客户	姓名		身份证号	
出厂编号				住址			
销售处	购买日期	年 月 日		电话	住宅:	公司:	
	购机商场			备注			
	电话						

保修证（接上页）

青岛海尔电子有限公司服务网络一览表

服务中心	邮编	通讯地址	服务热线
北京	100176	北京市大兴亦庄经济技术开发区北环东路6号	4006999999
呼和浩特	010070	呼和浩特市如意开发区一纬路15号海尔售后	4006999999
天津	300402	天津市北辰区津围公路小淀镇大孚工贸有限公司售后服务部	4006999999
唐山	063000	唐山市高新技术开发区火炬大厦十二层 海尔工贸	4006999999
石家庄	050031	石家庄市裕华东路169号石家庄海尔工贸有限公司售后部	4006999999
太原	030006	太原市井州南路115号永丰大厦6层	4006999999
上海	200431	上海市宝山区江杨南路2590号海尔售后三楼	4006999999
无锡	214000	无锡市锡沪东路228号高速交警大队对面(欧倍德旁边)	4006999999
杭州	310009	杭州庆春路11#凯旋门商业中心8楼C座	4006999999
宁波	315000	宁波中山东路181号中农信国际商厦27楼	4006999999
南京	210042	南京市龙蟠中路37号南京海尔工贸有限公司	4006999999
济南	250000	济南市大桥路36号零点高速公路附近盖家沟国际物流中心海尔办公大楼	4006999999
济宁	272000	济宁车站东路56号海尔大厦专卖六楼	4006999999
徐州	221000	徐州市中山北路29号国贸大厦12楼海尔	4006999999
合肥	230011	合肥市合裕路西段海尔彩电厂内	4006999999
南昌	330006	南昌市南京西路277号阳光7楼B座海尔工贸	4006999999
青岛	266101	青岛市308国道609号	4006999999
烟台	264000	烟台卧龙经济园区峰山路3号	4006999999
广州	510600	广州市寺右新马路111-115号五羊新城广场1603	4006999999
南宁	530022	南宁市朝阳路66号钻石广场16楼B8座海尔售后	4006999999
深圳	518031	深圳市深南中路电子科技大厦A座2601室	4006999999
福州	350001	福州市杨桥东路20号畅安大厦9层海尔售后部	4006999999
厦门	361003	厦门市厦禾路189号银行中心17层	4006999999
海口	570105	海口市龙昆北路38#华银大厦22层B9室	4006999999
成都	610017	四川省成都市青羊区锦里东路2号宏达大厦8楼	4006999999
昆明	650021	昆明市人民中路长春花园15楼	4006999999
重庆	400015	重庆市江北区洋河二路阳光城5楼	4006999999
贵阳	550001	贵阳市毓秀路68号佳和花园3楼	4006999999
沈阳	110013	沈阳沈河区北京街21号许兄弟大厦300室	4006999999
锦州	121000	锦州市凌河区南京路6段16号海尔工贸售后	4006999999
哈尔滨	150020	哈尔滨市道外区大新街81号	4006999999
长春	130011	长春市长沈路长沈高速3456号	4006999999
大连	116001	大连市中山区人民路24号平安大厦20层	4006999999
武汉	430056	武汉市汉阳沌口经济开发区海尔工业园	4006999999
襄樊	441000	襄樊市建设路1号米公饭店7楼	4006999999
郑州	450000	郑州市兴隆街8号郑州大酒店A座11楼	4006999999
长沙	410111	长沙市天心区书院南路与三环线交汇处一力物流园4楼	4006999999
西安	710002	西安市南广济街133号金泰丰商务大厦4楼406室	4006999999
兰州	730030	兰州市城关区民主西路226号西北弘大厦26楼	4006999999
西宁	810000	西宁市北大街天桥商务中心12楼	4006999999
银川	750004	银川市开发区科技街和信房地产4楼	4006999999
新疆	830002	乌鲁木齐市人民路139号附18号宏源证券大厦1308	4006999999

请注意:

服务中心的地址、名称、邮编, 如有改动, 恕不另行通知。

请联系集团总服务电话4006 999 999, 未开通的区域请拨打 0532-88939999(长途电话)。

总部服务地址: 青岛市308国道609号 邮编266101 客服直通信箱: 9999@haier.com

保修证（接上页）

海尔电器用户维修结算卡

故障现象：	一
处理结果：	用户留存联
维修日期：	
维修人员签字：	

购买日期：	维修人员签字：	一
出厂编号：	维修人员签字：	结算凭证联
用户盖章：		
(维修完毕，请剪下此联贴在结算单上，以便结算)		

故障现象：	二
处理结果：	用户留存联
维修日期：	
维修人员签字：	

购买日期：	维修人员签字：	二
出厂编号：	维修人员签字：	结算凭证联
用户盖章：		
(维修完毕，请剪下此联贴在结算单上，以便结算)		

故障现象：	三
处理结果：	用户留存联
维修日期：	
维修人员签字：	

购买日期：	维修人员签字：	三
出厂编号：	维修人员签字：	结算凭证联
用户盖章：		
(维修完毕，请剪下此联贴在结算单上，以便结算)		

故障现象：	四
处理结果：	用户留存联
维修日期：	
维修人员签字：	

购买日期：	维修人员签字：	四
出厂编号：	维修人员签字：	结算凭证联
用户盖章：		
(维修完毕，请剪下此联贴在结算单上，以便结算)		

贴发票处



真诚到永远

合格证

Certificate of Quality

检验员:

海尔集团

青岛海尔电子有限公司

地址: 青岛市高科园海尔信息产业园 邮编: 266101

电话: 4006 999 999 传真: (0532) 88939466

http: //www.haier.com

网上商场: www.ehaier.com

海尔客服直通信箱: 9999@haier.com

版次: 01

专用号: 0090508820

VC532236