

# LCD 显示器

## 用户手册

颜色和外观可能根据产品的不同而有所变化，并且出于性能提高对规格进行的更改，恕不另行通知。

---

# 安全说明

## 标记



注

请务必遵守这些安全说明，以确保人身安全和防止财产损失。

请务必仔细阅读这些说明，并以正确的方法使用本产品。

### 警告/注意



不遵守本符号提示的说明可能会导致身体伤害或设备损坏。

### 标记惯例



禁止



很重要，任何时候都要阅读并了解。



请勿拆卸



将电源插头从插座上拔下



请勿触摸



接地以防止触电

## 电源





长时间不使用显示器时，请将您的计算机设置为 DPM。

如果使用屏幕保护程序，请将其设置为活动画面模式。

此处提供的图片仅供参考，不适用于所有情况（或国家/地区）。

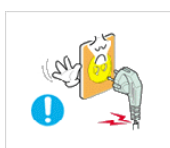
“消除残影”功能说明的快捷方式



 请勿使用破损的电源线或电源插头以及破损或松动的电源插座。

- 否则可能导致触电或起火。

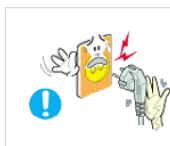

 将电源插头拔出或插入电源插座时，请勿用湿手触碰电源插头。

- 否则可能导致触电。

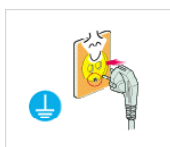

 确保将电源线连接到接地的电源插座。

- 否则可能导致触电或人身伤害。

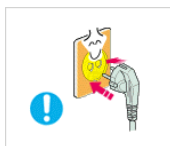

 确保电源插头牢固正确地插入电源插座。

- 否则可能导致起火。
-

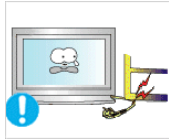

- ▶ 请勿强行弯折或拉扯电源插头，也不要将任何重物压在其上。
- 否则可能导致起火。

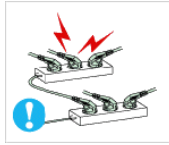

- ▶ 请勿将多台设备连接到同一个电源插座。
- 则可能因过热导致起火。

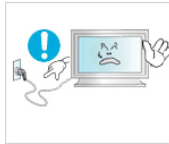

- ▶ 请勿在使用本产品时断开电源线连接。
- 否则可能会由于触电而损坏本产品。



- ▶ 要断开设备的电源，必须将插头从电源插座拔出，因此电源插头应易于操作。
- 否则可能引起火灾或触电。



- ▶ 仅可使用本公司提供的电源线。请勿使用其他产品随附的电源线。
- 否则可能导致起火或触电。

## 安装



如果要在多尘、高温或低温、湿度高或含化学物质的环境安装显示器，以及在需要 24 小时不间断运行的机场或火车站等地方安装显示器，请务必与授权服务中心联系。

否则，显示器可能会严重损坏。



- ▶ 请确保至少由两个人搬移本产品。
- 否则可能将其跌落，而导致人身伤害甚或损坏本产品。



- ▶ 在将本产品安装到柜子中或架子上时，请确保本产品底部的前端没有突出来。
- 否则，产品可能坠落或造成人身伤害。
- 请使用大小适合本产品的柜子或架子。

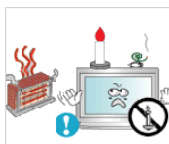

- ▶ 请勿在本产品周围放置蜡烛、蚊香、香烟以及任何加热装置。
- 否则可能导致起火。

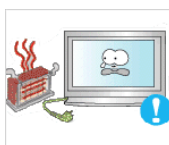

- ▶ 请将加热装置尽量放置在远离电源线或本产品的地方。
- 否则可能导致触电或起火。



- ▶ 请勿将其安装在书柜或壁橱等通风不良的地方。
- 否则可能因产品内部温度升高而导致起火。



- ▶ 放下本产品时，务必小心轻放。
- 否则可能会导致显示器屏幕损坏。



- ▶ 请勿将本产品的正面朝地板放置。
- 否则可能会导致显示器屏幕损坏。



- ▶ 请务必由授权安装公司安装壁挂支架。
- 否则产品可能坠落，从而造成人身伤害。
- 请务必安装指定的壁挂支架。

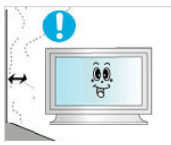

- ▶ 将本产品安装在通风良好的位置。请确保本产品与墙壁间保持 10 cm 以上的间隙。
- 否则可能因产品内部温度升高而导致起火。

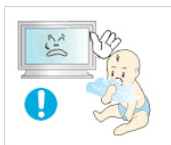

- ▶ 请确保将聚乙烯包装袋放在儿童无法触及之处。
- 否则如果儿童玩耍包装袋，可能造成严重伤害（窒息）。

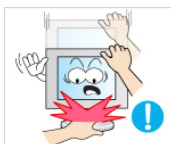

- ▶ 如果显示器的高度可调节，那么在调低显示器时，不要将任何物品或您身体的任何部位置于显示器支架上。
- 这可能会导致产品损坏或人身伤害。

## 清洁



清洁显示器的外壳或 TFT-LCD 屏幕表面时，请使用微湿的软布进行擦拭。



- ▶ 请勿将清洁剂直接喷到产品表面上。
- 否则，这可能导致褪色和结构变形，屏幕表面还可能剥落。

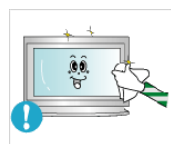

- ▶ 仅可使用软布和显示器清洁剂清洁本产品。如果您必须使用非显示器清洁剂，请按 1 : 10（清洁剂/水）的比例稀释清洁剂。

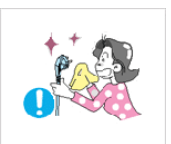

- ▶ 清洁电源插头的插脚或除去电源插座的尘土时，请用干布将其擦拭干净。
- 否则可能导致起火。

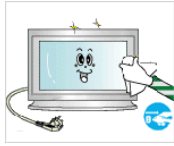

▶ 清洁本产品时，请确保断开电源线的连接。

- 否则可能导致触电或起火。



▶ 清洁本产品时，请先断开电源线的连接，再用干布小心清洁。

- (切勿使用蜡、苯、酒精、稀释剂、驱蚊剂、润滑剂或清洁剂等化学品。) 这些化学品可能会改变产品表面外观质量，而且可能会使产品上的指示标签脱落。

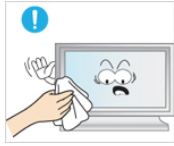

▶ 由于产品外壳容易被划伤，因此请务必只使用指定的布进行清洁。

- 仅可使用指定的布蘸一点点水进行清洁。清洁布上的任何异物都有可能划伤本产品，因此在使用布清洁之前，请务必先彻底抖落布上的异物。



▶ 清洁本产品时，请勿将水直接喷到产品机身上。

- 确保不让水进入本产品并使产品保持干燥。
- 否则可能导致触电、起火或故障。

## 其他

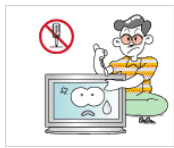

▶ 本产品为高压产品。用户不得擅自拆卸、维修或改装本产品。

- 否则可能导致触电或起火。如果产品需要维修，请联系服务中心。

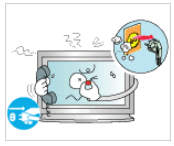

▶ 如果产品散发怪味或发出异常声响或冒烟，请立即拔下电源插头并联系服务中心。

- 否则可能导致触电或起火。

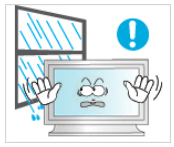

▶ 请勿将本产品放置在有湿气、灰尘、烟或水的地方，也不要将其置于汽车内。

- 否则可能导致触电或起火。



▶ 当本产品跌落或外壳损坏时，请关闭电源并断开电源线的连接。请与服务中心联系。

- 否则可能导致触电或起火。



▶ 如果打雷或闪电，切勿触碰电源线或天线缆线。

- 否则可能导致触电或起火。

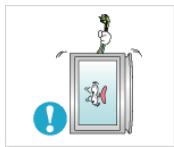

▶ 请勿尝试仅通过拉线缆或信号线缆来移动显示器。

- 否则可能由于线缆损坏而导致显示器跌落，从而导致触电、产品损坏或引起火灾。

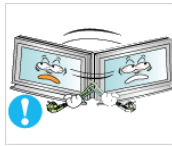

- ▶ 在仅握住电源线或信号缆线时，请勿前后或左右搬移产品。
- 否则可能由于线缆损坏而导致显示器跌落，从而导致触电、产品损坏或引起火灾。



- ▶ 请确保通风孔未被桌子或窗帘阻塞。
- 否则可能因产品内部温度升高而导致起火。

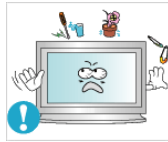

- ▶ 请勿将任何装有水的容器、花瓶、花盆、药剂以及任何金属物品放置在本产品上。
- 如果水或异物进入本产品，请断开电源线的连接并与服务中心联系。

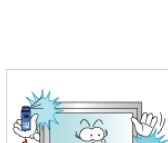

- ▶ 请勿在本产品附近使用或放置易燃喷雾或易燃物品。
- 否则可能导致爆炸或起火。

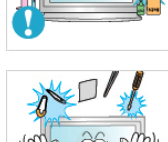

- ▶ 切勿将筷子、硬币、回形针和钢制品等金属物体或火柴、纸张等易燃物体插入本产品内部（塞入通风孔、输入和输出端子等）。
- 如果水或异物进入本产品，请断开电源线的连接并与服务中心联系。



- ▶ 长时间显示同一画面时，可能会出现残影或色斑。
- 长时间不使用本产品时，请将其设为休眠模式或启动动态的屏幕保护程序。



- ▶ 请设置适合本产品的分辨率和频率。
- 否则可能会损害您的视力。



- ▶ 使用耳机或耳塞时，请勿将音量调得太大。
- 音量太大可能会损害您的听力。

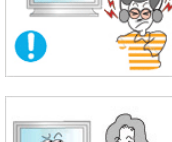

- ▶ 如果您不断靠近产品屏幕，则可能会降低视力。



- ▶ 使用显示器时，每小时请至少休息五（5）分钟。这可减轻眼部疲劳。



▶ 请勿将本产品安装在不稳定的位置，如摇晃的架子、不平整的表面或容易震动的位置。

- 否则产品可能坠落，从而造成人身伤害甚或损坏本产品。
- 将本产品放置于容易震动的位置可能会损坏本产品或引起火灾。



▶ 移动本产品时，请关闭电源，并拔下电源插头、天线缆线以及所有连接到本产品的缆线。

- 否则可能导致触电或起火。

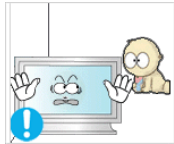

▶ 切勿让儿童攀爬本产品。

- 这可能导致产品跌落，从而造成人身伤亡。



▶ 如果长时间不使用本产品，请从电源插座拔出电源线。

- 否则可能会因积尘而导致过热或起火，也可能会因触电或漏电而导致起火。

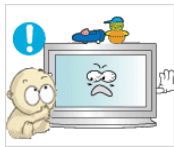

▶ 请勿将任何重物、玩具或饼干等甜食放置在本产品上，这可能会吸引儿童对本产品的注意。

- 儿童攀爬本产品可能会导致产品坠落，从而可能会导致人身伤亡。



▶ 从遥控器取下电池后，谨防儿童将电池放进嘴里。请将电池放在儿童或幼儿拿不到的地方。

- 如果儿童将电池含到嘴里，请立即与医生联系。

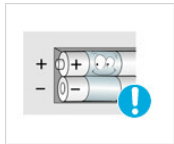

▶ 更换电池时，请按正确极性（+、-）放入新电池。

- 否则，可能由于电池内部液体泄漏而导致电池损坏、火灾、人身伤害或产品受损。



▶ 仅可使用指定的标准电池，切勿混用新旧电池。

- 否则，可能由于电池内部液体泄漏而导致电池损坏、火灾、人身伤害或产品受损。



▶ 电池（和充电电池）不能当作常规垃圾处理，必须回收利用。客户有责任送回旧电池或充电电池以作回收利用。

- 客户可以将旧电池或充电电池送往到附近的公共回收中心，或送往销售同类电池或充电电池的商店。

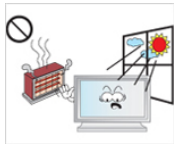

▶ 请勿将本产品放置在阳光直射环境下或炉火、散热器等热源附近。

- 这可能会缩短产品的使用寿命，并可能引起火灾。

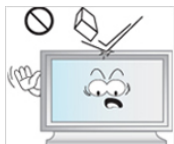

▶ 切勿在产品上扔放任何物品或撞击本产品。

- 否则可能导致触电或起火。



▶ 请勿在本产品附近使用加湿器或厨房台。

- 否则可能导致触电或起火。



▶ 发生煤气泄漏时，切勿触摸本产品或电源插头，而要立即打开门窗通风。

- 如果出现火花，可能会导致爆炸或起火。

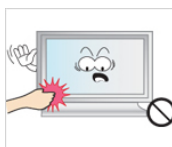

▶ 如果本产品长时间打开，则显示屏会变热。请勿触摸。



▶ 请将小附件放在儿童触摸不到的地方。



▶ 调整产品角度或支架高度时务必小心。

- 这可能导致人身伤害，手或手指可能会被卡住。
- 此外，如果产品倾斜副度过大，可能会坠落并导致人身伤害。

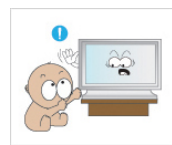

▶ 请勿将本产品安装在儿童可以触碰到的较低位置。

- 否则，产品可能坠落，并导致人身伤害。
- 由于本产品前部较重，请将其安装在水平稳固的表面上。



▶ 请勿将任何重物放在本产品上。

- 这可能导致人身伤害和/或产品受损。



---

# 介绍

## 包装清单



请确保液晶显示器包装箱中随附有下列物品。

如果缺少任何物品，请与您的经销商联系。

请联系本地经销商购买可选件。

## 启封



LCD 显示器

### 手册



快速安装指南



保修卡



用户指南

(某些地区可能不适用)



MagicInfo 软件 CD, MagicInfo 手册 CD

(仅适用于 DRn 型号)

### 缆线



电源线

---

其他



遥控器



电池（2 节 7 号电池）。  
（某些地区可能不适用）

单独销售

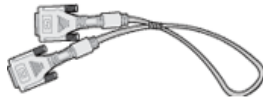

DVI 缆线

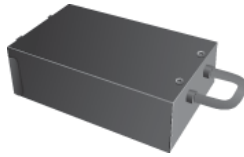

电视调谐器盒



LAN 缆线

（仅适用于 DRn 型号）



注

- 您可以单独购买和连接网络盒或电视调谐器盒。有关如何使用这些设备的信息，请参阅相关的用户手册。
- 仅可连接一个外部盒。

LCD 显示器

前面



注

这些按钮位于产品背面的左侧。

---

打开或退出屏幕菜单。也可用于退出 OSD 菜单或返回到上一级菜单。

2 导航按钮 (向上/向下按钮)

可从一个菜单项目垂直移至另一菜单项目，或者调整所选菜单的值。

3 调整按钮 (向左/向右按钮) /音量按钮

可从一个菜单项目水平移至另一菜单项目，或者调整所选菜单的值。屏幕上没有显示 OSD 时，可按此按钮调节音量。

4 ENTER 按钮[ENTER]

激活一个高亮显示的菜单项目。

5 SOURCE 按钮[SOURCE]

从 PC 模式切换为视频模式。只可在当时已连接到液晶显示器的外部设备之间更改信号源。

[PC] [DVI] [AV] [HDMI] [MagicInfo] [电视]



- 安装电视调谐器盒后，电视 菜单则可以使用。
- DRn 型号的产品中提供 MagicInfo 菜单。

6 D.MENU

打开屏幕 D.MENU。



- 在安装电视调谐器盒后此功能便可使用。

7 电源按钮[

使用此按钮打开或关闭液晶显示器。

8 亮度传感器

亮度传感器 可自动检测环境光线的强度并相应地优化画面亮度。

9 电源指示灯

呈绿色闪烁表示开启了 PowerSaver (节能模式)



有关节能功能的详细信息，请参阅手册中的 PowerSaver 部分。为了节能，在不需要使用或长时间无人操作时，请将液晶显示器关闭。

10 遥控传感器

将遥控器对准液晶显示器上的这个位置。

---

## 背面



有关线缆连接的详细信息，请参阅“安装”章节下的“连接线缆”部分。根据型号的不同，液晶显示器背面的配置可能略有差异。

---

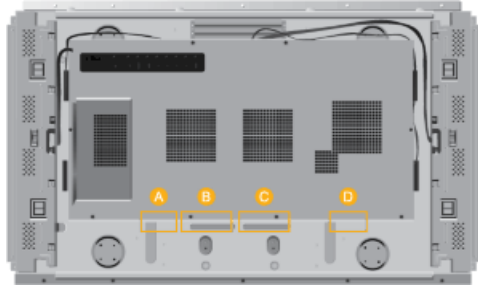

A

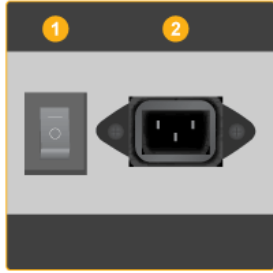

1 POWER S/W ON [ ] / OFF [O]

开关液晶显示器。

2 POWER IN

将电源线插入液晶显示器和墙壁插座中。

B

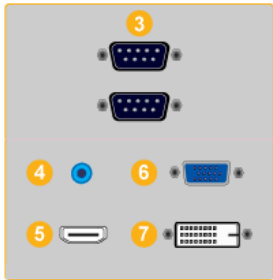

3 RS232C OUT/IN (RS232C 串行端口)

MDC (多屏幕控制) 程序端口

4 DVI/PC/HDMI AUDIO IN (PC/DVI/HDMI 音频连接端子[输入])

用立体声缆线 (单独销售) 连接显示器的 [DVI/PC/HDMI AUDIO IN] 端口和计算机声卡的扬声器输出端口。

5 HDMI IN

用 [HDMI IN] 缆线连接液晶显示器背面的 HDMI 端子和数字输出设备的 HDMI 端子。

6 RGB IN (PC 视频连接端子)

使用 D-SUB 缆线连接显示器的 [RGB IN] 端口和计算机的 RGB 端口。

7 DVI IN (PC 视频连接端子)

使用 DVI 缆线连接显示器的 [DVI IN] 端口和 PC 上的 DVI 端口。

C

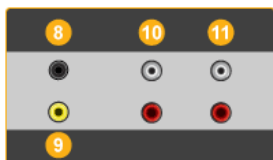

8 DC OUT

请务必将 DC-OUT 端口连接至经过认证的电视调谐器盒[SBB-DT\*]。



否则可能会导致产品损坏。

**9** VIDEO IN (视频连接端子)

使用视频缆线将显示器的 [VIDEO IN] 端子连接至外部设备的视频输出端子。

**10** AV AUDIO IN [L-AUDIO-R] (液晶显示器音频连接端子[输入])

**11** AV AUDIO OUT [L-AUDIO-R] (液晶显示器音频连接端子[输出])

**D**

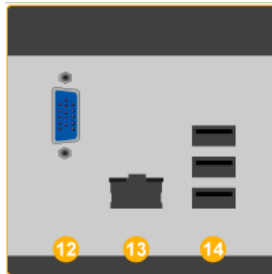

**12** RGB OUT

(仅适用于 DRn 型号)

**13** LAN (LAN 连接端子)

(仅适用于 DRn 型号)

**14** USB (USB 连接端子)

兼容键盘/鼠标、大容量存储设备。

(仅适用于 DRn 型号)



注

请参阅连接缆线了解有关缆线连接的更多信息。

## 遥控器



注

遥控器的性能可能会受到在液晶显示器附近运行的电视或其他电子设备的影响，进而因频率干扰而发生故障。

## 介绍

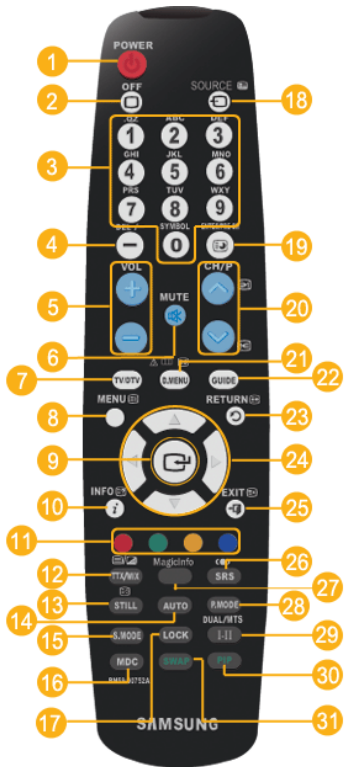

- 1 POWER
- 2 OFF
- 3 数字按钮
- 4 DEL 按钮
- 5 + VOL -
- 6 MUTE
- 7 TV/DTV
- 8 MENU
- 9
- 10 INFO
- 11 颜色按钮
- 12 TTX/MIX
- 13 STILL
- 14 AUTO
- 15 S. MODE
- 16 MDC
- 17 LOCK
- 18 SOURCE
- 19 ENTER/PRE-CH
- 20 CH/P
- 21 D. MENU
- 22 GUIDE
- 23 RETURN
- 24 上下左右按钮
- 25 EXIT
- 26 SRS
- 27 MagicInfo
- 28 P. MODE
- 29 DUAL/MTS
- 30 PIP
- 31 *SWAP*

1. POWER

















打开本产品电源。



2. Off

关闭本产品电源。

3. 数字按钮

按此按钮可更改频道。

4. DEL  按钮  
“ - ”按钮仅适用于数字电视。它用于选择数字电视的 MMS (多声道)。  
- 此功能不适用于本液晶显示器。
5. + VOL -  
调节音频音量。
6.  MUTE  
暂停音频输出 (静音)。它将显示在屏幕的左下角。如果在 Mute (静音) 模式中按下 MUTE 或 - VOL +, 音频将恢复。
7. TV/DTV  
直接选择电视和数字电视模式。  
- 此功能不适用于本液晶显示器。
8. MENU  
打开屏幕菜单、退出屏幕菜单或关闭调整菜单。
9.    
激活一个高亮显示的菜单项目。
10.  INFO  
当前画面信息将显示在屏幕的左上角。
11. 颜色按钮  
按此按钮可添加或删除频道, 并将频道存储到“频道列表”菜单中的“频道收藏”列表中。  
- 此功能不适用于本液晶显示器。
12.  TTX/MIX  
电视频道通过图文电视提供书面信息服务。  
- 此功能不适用于本液晶显示器。  
- 图文电视按钮  
 , , , , , , , ,
13. STILL  
按下该按钮一次, 定格画面。再次按下解除定格。
14. AUTO  
在 PC 模式下可自动调整屏幕显示。在控制面板中更改分辨率时, 将执行自动功能。
15. S.MODE  
按下此按钮时, 屏幕的下方正中中将显示当前模式。液晶显示器具有内置的高保真立体声放大器。再次按下按钮循环查看可用的预置模式。( **标准 音乐 剧场 语言 个人设定** )
16. MDC  
MDC 快速启动按钮。
17. LOCK  
激活或停用遥控器和液晶显示器上除了电源和 LOCK 按钮以外的所有功能键。
18.  SOURCE  
按 SOURCE 按钮改变输入信号源。  
只可在当时已连接到显示器的外部设备之间更改 SOURCE。
19.  ENTER/PRE-CH  
此按钮可用来返回到上一频道  
- 此功能不适用于本液晶显示器。
20.  VCH/PA  
在 **电视** 模式中, 选择电视频道。  
- 此功能不适用于本液晶显示器。
21. D.MENU  
数字电视菜单显示

- 此功能不适用于本液晶显示器。
- 22. GUIDE 电子节目指南 (EPG) 显示。
- 此功能不适用于本液晶显示器。
- 23.  RETURN 返回到上一级菜单。
- 24. 上下左右按钮 可从一个菜单项目水平/垂直移至另一菜单项目，或者调整所选菜单的值。
- 25.  EXIT 退出菜单屏幕。
- 26.  SRS SRS TS XT
- 27. MagicInfo MagicInfo 快速启动按钮。
- 此功能不适用于本液晶显示器。
- 28. P.MODE 按下此按钮时，屏幕的下方正中将显示当前的图像模式。

*AV / HDMI / 电视 : P.MODE*

此液晶显示器在出厂时已经预置了 4 种自动画面设置。再次按按钮就可以循环查找可用的预置模式。( **动态标准 剧场 个人设定** )

*PC / DVI / MagicInfo : M/B (MagicBright)*

**MagicBright** 是一种可以根据正在收看的画面内容提供最佳观看环境的新功能。再次按按钮就可以循环查找可用的预置模式。( **娱乐空间 畅游互联网 文本显示 个人设定** )

- 29.  DUAL/MTS - 此功能不适用于本液晶显示器。

*DUAL -*

收看电视时可使用遥控器上的“DUAL”按钮，根据广播类型选择 STEREO/MONO、DUAL I / DUAL II 和 MONO/NICAM MONO/NICAM STEREO。

*MTS-*

您可以选择 MTS (多声道电视立体声) 模式。

	音频类型	MTS/S_Mode	默认
调频立体声	单声道	单声道	手动更改
	立体声	单声道 立体声	
	SAP	单声道 SAP	单声道

- 30. PIP 按下该按钮将显示 PIP 屏幕。
- 此功能不适用于本液晶显示器。

- 31. SWAP 切换 PIP 和主图像的内容。PIP 窗口中的图像将显示在主屏幕中，而主屏幕图像将显示在 PIP 窗口中。



- 此功能不适用于本液晶显示器。

# 连接

## 连接计算机



### 使用接地电源线

- 如果发生故障，接地线可能导致触电。请确保在连接 AC 电源前，正确连接接地线。如果采用无线接地，请先拔下交流电源线。



注

液晶显示器可连接各种 AV 输入设备，例如 DVD 播放器、VCR、可携式摄像机以及计算机。有关连接 AV 输入设备的详细信息，请参阅“调节液晶显示器”中的内容。

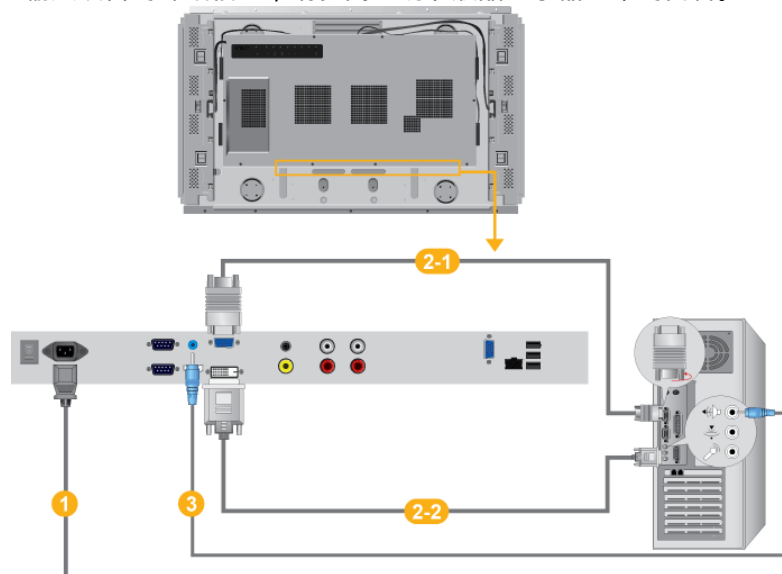

- 1 将液晶显示器的电源线连接至液晶显示器背面的电源端口。打开电源开关。
- 2 有 2 种方法可以连接 D-sub 端子和液晶显示器。从下列选项中选择一个是：

#### 2-1 使用显卡上的 D-sub（模拟）连接器。

- 用 D-sub 连接液晶显示器背面的 15 针 [RGB IN] 端口和计算机上的 15 针 D-sub 端口。

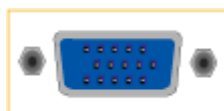

#### 2-2 使用显卡上的 DVI（数字）连接器。

- 用 DVI 缆线连接液晶显示器背面的 [DVI IN] 端口和计算机上的 DVI 端口。

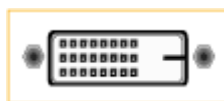

- 3 将液晶显示器的音频线连接至计算机背面的音频端口。



注

- 打开计算机和液晶显示器。
- 请联系当地 SAMSUNG Electronics 服务中心购买选配件。

## 连接至其他设备



### 使用接地电源线

- 如果发生故障，接地线可能导致触电。请确保在连接 AC 电源前，正确连接接地线。如果采用无线接地，请先拔下交流电源线。



注

液晶显示器可连接各种 AV 输入设备，例如 DVD 播放器、VCR、可便携式摄像机以及计算机。有关连接 AV 输入设备的详细信息，请参阅“调节液晶显示器”中的内容。

## 连接 AV 设备

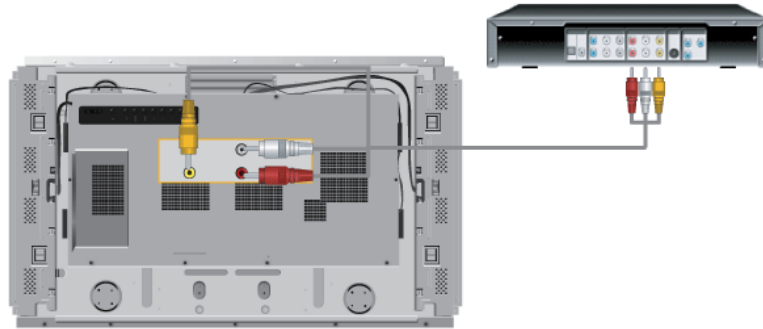

1. 将 DVD、VCR (DVD/DTV 机顶盒) 端口连接到液晶显示器的 [AV AUDIO IN [L-AUDIO-R]] 端口。
2. 使用视频缆线连接 AV 设备的视频输出端子和显示器的 [VIDEO IN]。
3. 然后，启动 DVD、VCR 或可便携式摄像机并放入 DVD 光盘或录像带。
4. 使用 SOURCE 按钮选择 AV。



注

液晶显示器带有用于连接 AV 输入设备（如 DVD、VCR 或可便携式摄像机）的 AV 连接端子。您只要打开液晶显示器，就可以享受 AV 信号的显示内容。

## 连接摄像机

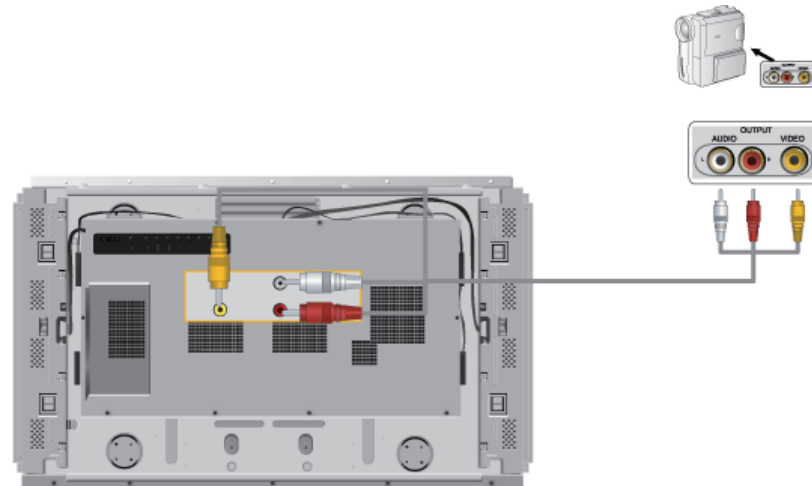

1. 找到可便携式摄像机上的 AV 输出插孔。这些插孔通常位于可便携式摄像机的侧面或背面。用一组音频线连接可便携式摄像机的 AUDIO OUTPUT 插孔和液晶显示器的 [AV AUDIO IN [L-AUDIO-R]] 端口。
2. 用视频缆线连接可便携式摄像机的 VIDEO OUTPUT 插孔和液晶显示器的 [VIDEO IN] 端口。
3. 使用液晶显示器前面板或遥控器上的 Source 按钮，为可便携式摄像机的连接选择 AV。
4. 然后，启动已放有录像带的可便携式摄像机。



注

可便携式摄像机通常随附以上所示的音频视频缆线。（如果没有，请到当地电子商店购买。）如果您的摄像机是立体声，则需要连接两根缆线。

## 使用 HDMI 缆线进行连接

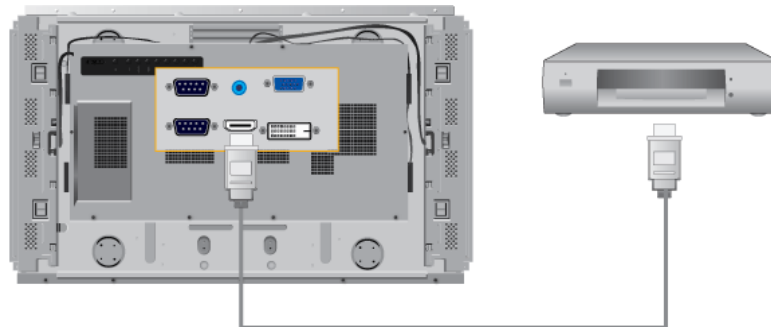

注

- 数字 DVD 等类似的输入设备是通过 HDMI 缆线连接至液晶显示器的 [HDMI IN] 端口的。

## 使用 DVI 至 HDMI 缆线连接

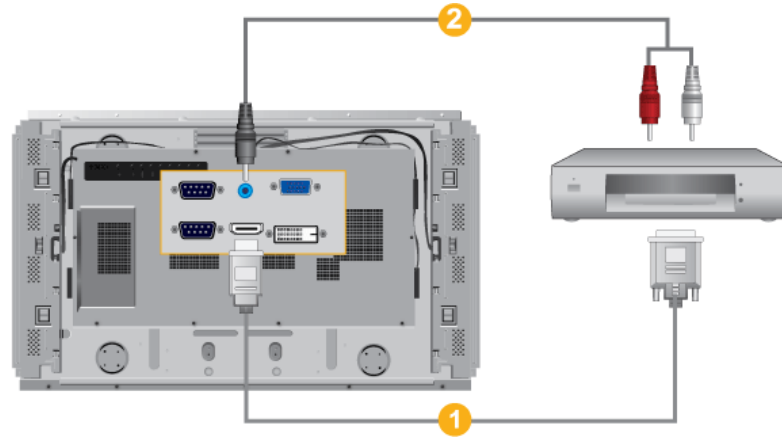

1. 使用 DVI 至 HDMI 缆线将数字输出设备的 DVI 输出端子连接到液晶显示器的 [HDMI IN] 端子。
2. 将 RCA 至立体声（适用于 PC）缆线的红色和白色插孔连接到数字输出设备上相同颜色的音频输出端子，并将另一端插孔连接到液晶显示器的 [DVI/PC/HDMI AUDIO IN] 端子。

## 连接至音频系统

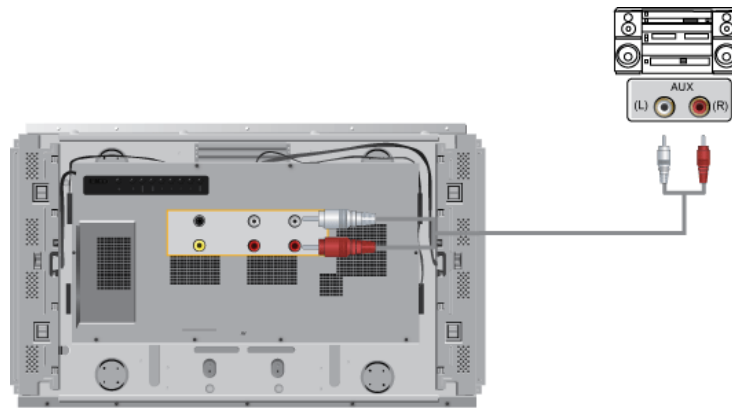

注

- 使用一组音频缆线连接音频系统的 AUX L、R 插孔和液晶显示器的 [AUDIO OUT [L-AUDIO-R]]。

## 连接 LAN 缆线



### 使用接地电源线

- 如果发生故障，接地线可能导致触电。请确保在连接 AC 电源前，正确连接接地线。如果采用无线接地，请先拔下交流电源线。



注

仅适用于 DRn 型号

液晶显示器可连接各种 AV 输入设备，例如 DVD 播放器、VCR、可便携式摄像机以及计算机。有关连接 AV 输入设备的详细信息，请参阅“调节液晶显示器”中的内容。

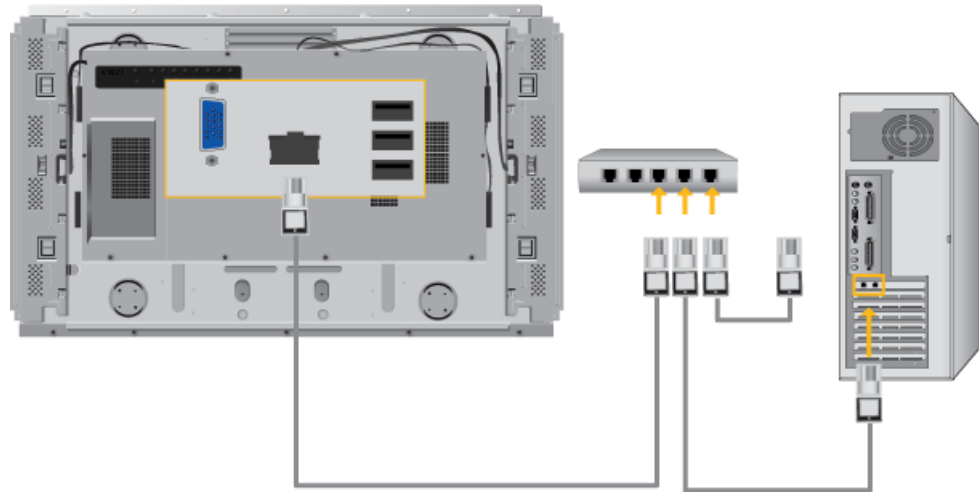

连接 LAN 缆线。

## 连接 USB 设备



### 使用接地电源线

- 如果发生故障，接地线可能导致触电。请确保在连接 AC 电源前，正确连接接地线。如果采用无线接地，请先拔下交流电源线。



注

仅适用于 DRn 型号

液晶显示器可连接各种 AV 输入设备，例如 DVD 播放器、VCR、可携式摄像机以及计算机。有关连接 AV 输入设备的详细信息，请参阅“调节液晶显示器”中的内容。

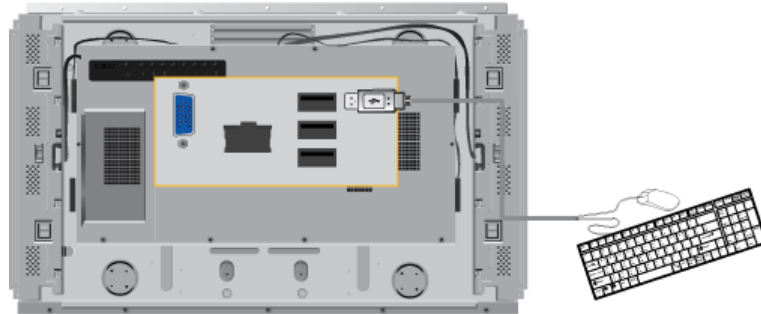

您可以连接 USB 设备（如鼠标或键盘）。

---

# 使用软件

## MDC



## 安装

1. 将安装光盘放入 CD-ROM 驱动器。
2. 单击 MDC 安装文件。  
 **注**  
如果未显示安装软件主画面的弹出窗口，可使用光盘上的 MDC 可执行文件继续安装。
3. 出现“Installation Shield Wizard”（安装/卸载向导）窗口时，单击“Next”（下一步）。
4. 选择“I agree to the terms of the license agreement”（我同意许可协议中的条款），接受使用条款。
5. 单击“Install”（安装）。
6. 出现“Installation Status”（安装状态）窗口。
7. 单击“Finish”（完成）。
8. 安装完成后，MDC 运行图标将出现在桌面上。双击此图标以启动程序。

---

MDC 可执行文件图标可能不显示，这取决于计算机系统或显示器的规格。如果出现这种情况，请按 F5 键。

---

## 安装问题

MDC 安装可能受到视频卡、主板和网络环境等因素的影响。

## 卸载

MDC 程序只能通过 Windows® 控制面板中的“Add or Remove Programs”（添加/删除程序）选项删除。

请按照下列步骤卸载 MDC。

在“Start”（开始）菜单中选择“Setting/Control Panel”（设置/控制面板），然后双击“Add/Delete a program”（添加/删除程序）。

从列表中选择 MDC 并单击“Add/Delete”（添加/删除）按钮。

■ 使用 MDC

---

# Multiple Display Control MDC System

## 介绍

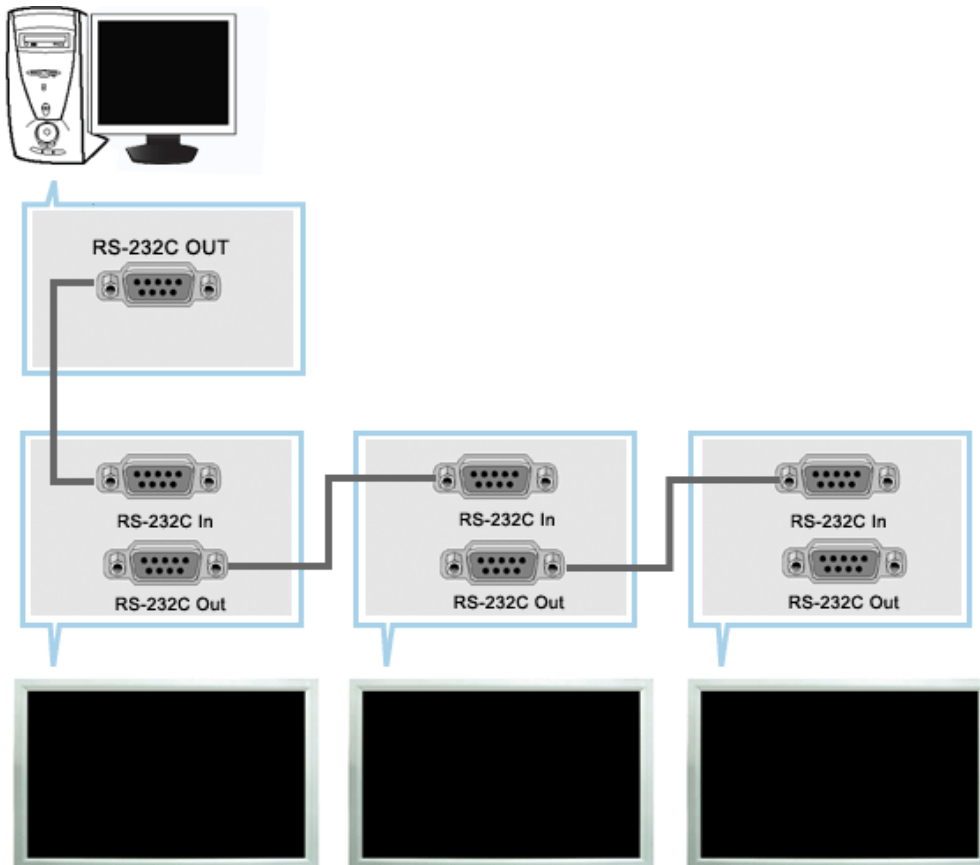

Multiple Display Control (MDC) (多显示器控制) 是一个允许多个显示器轻松地同时工作于一台计算机上的应用程序。用一个标准串行通信接口 RS-232C 在计算机和显示器之间进行通信。因此，在计算机的串行端口和显示器的串行端口之间应通过一条串行电缆连接。

## Main Screen

Click Start > Program > Samsung > MDC System (多显示器控制) 以启动程序。

选择一台显示器以便在滚动条内查看选定显示器的音量。



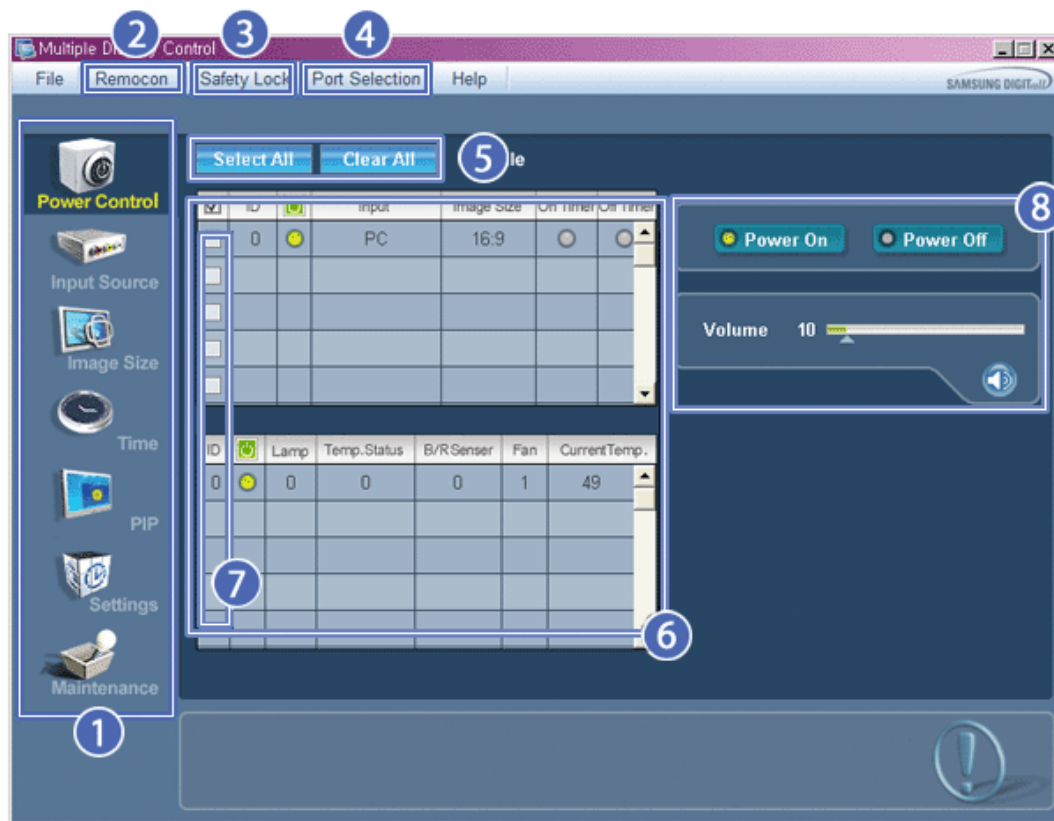

- |                  |         |
|------------------|---------|
| ① 控制板            | ⑤ 选择按钮  |
| ② Remocon        | ⑥ 信息窗格  |
| ③ Safety Lock    | ⑦ 显示器选择 |
| ④ Port Selection | ⑧ 控制工具  |

1. 用控制板切换到各个屏幕。
2. 使您可以启用或禁用显示器的遥控信号接收功能。
3. 设置 Safety Lock (安全锁) 功能。
4. PC 串行端口的设置可以更改。 最初的设置值为 COM1。
5. 单击 Select all ( 全选 ) 或 Clear ( 清除 ) 以选择或清除所有的显示器。
6. 用窗格查看选定显示器的简短信息。
7. 从“显示器选择”选择一台显示器
8. 用“控制工具”控制显示器。

〈注〉 遥控启用 / 禁用功能无论是否开机均可操作，并且适用于所有连接到 MDC 的显示器。但是，不管在 MDC 关闭时所有显示器的遥控信号接收功能状态如何，在 MDC 关闭时这些功能均被初始化为启用。

## Port Selection

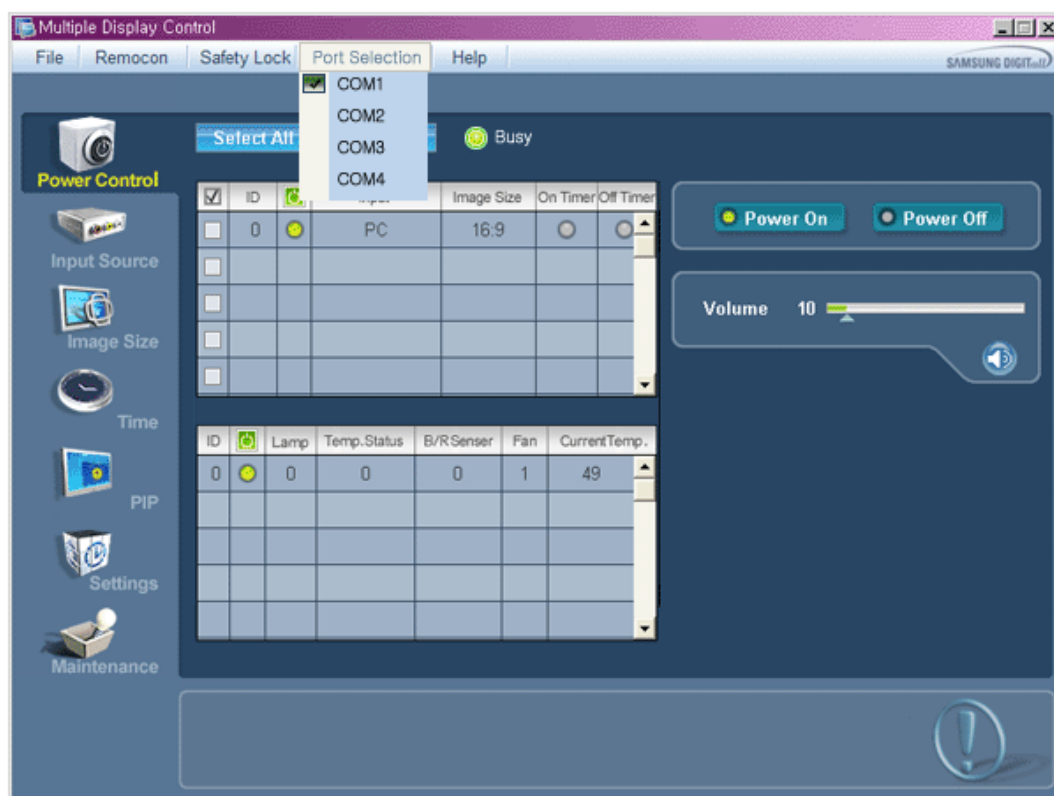

1. Multiple Display Control (多显示器控制) 最初的设置值为 COM1。
2. 如果使用 COM1 以外的任何端口, 则 COM1 至 COM4 之间的端口可以在 Port Selection Menu (端口选择菜单) 上进行选择。
3. 如果没有选择与显示器连接 (使用串行电缆) 的准确端口名, 那么通信将无法进行。
4. 所选择的端口会存储在程序中并可用于下一个程序。



## Power Control

1. 单击控制板中的 Power Control (电源控制), Power Control (电源控制) 屏幕出现。

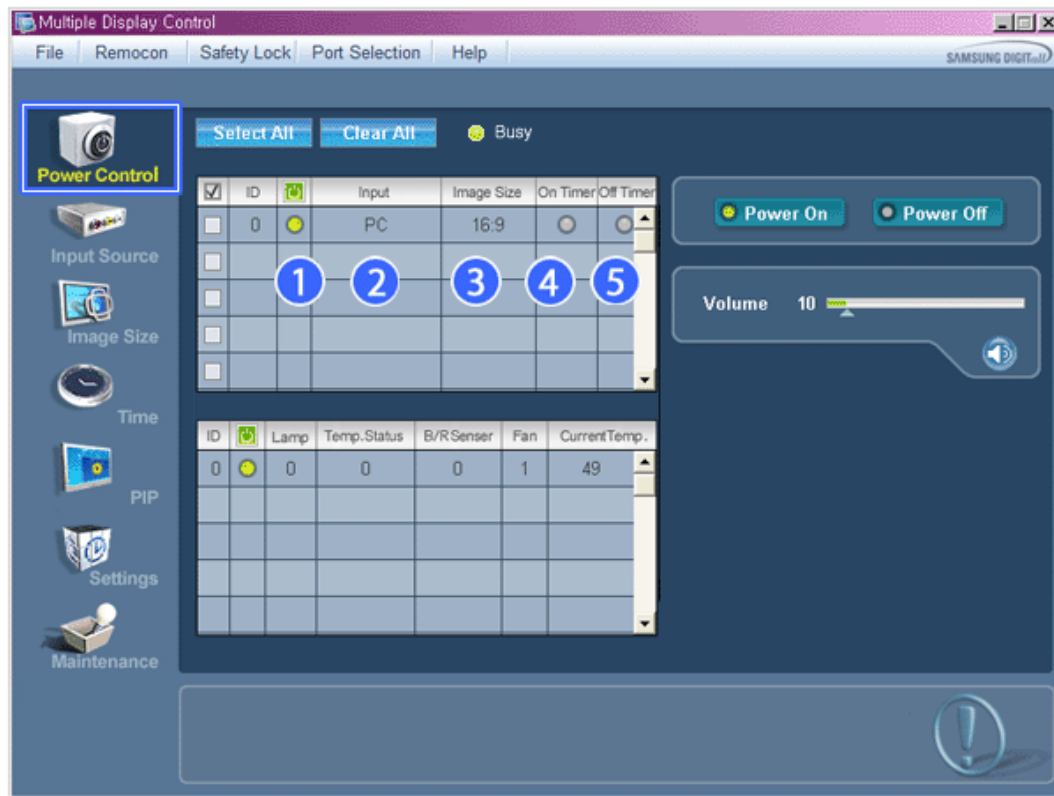

\* 信息窗格显示电源控制所需的某些基本信息。

- 1)  (Power Status(电源状态))
- 2) Input
- 3) Image Size
- 4) On Timer Status
- 5) Off Timer Status

2. 用 Select All ( 全选 ) 按钮或复选框选择要控制的显示器。

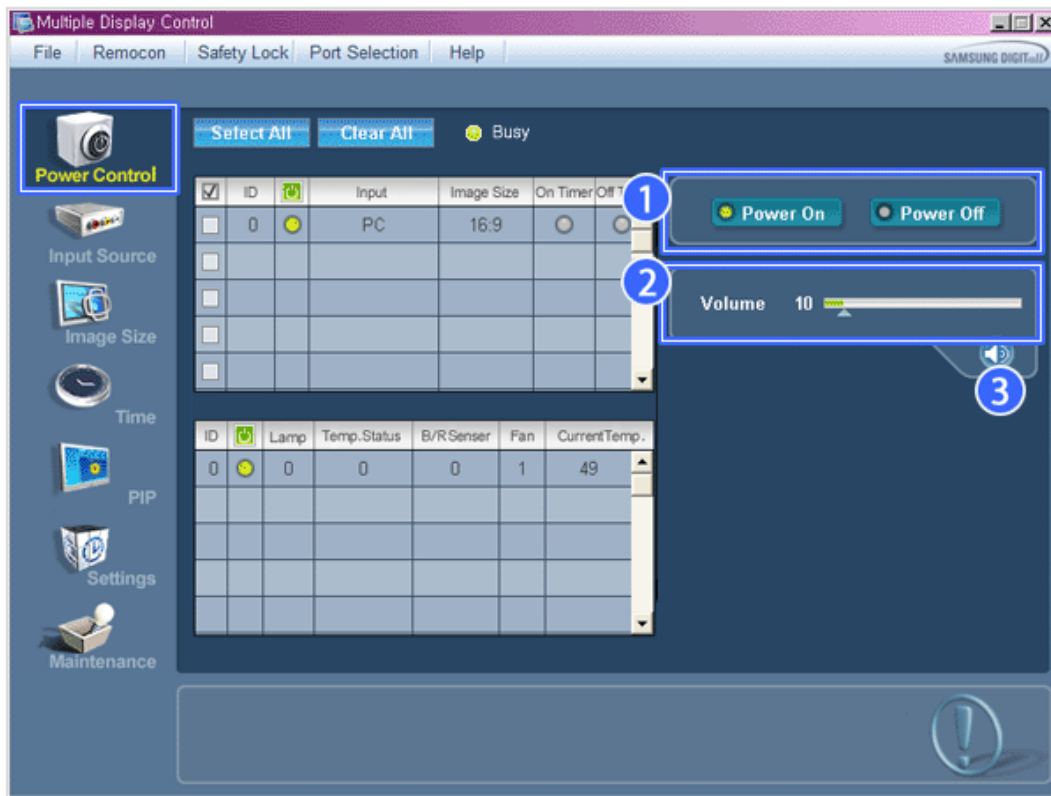

\*  电源控制使您可以控制选定显示器的某些功能。

1) Power On/Off

- 打开或关闭选定显示器的电源。

2) Volume

- 控制选定显示器的音量级别。

从显示器接收选定显示器的音量级别并将音量级别显示在滚动条内。

(取消选择或选择 Select All (全选) 时, 显示的值返回到默认值 10 )

3)  Mute On/Off (打开/关闭静音)

- 打开或关闭选定显示器的静音功能。

一次选择一台显示器时, 如果选定的显示器已经设置为 MUTE (静音), 您必须标记 MUTE (静音) 显示器。

(取消选择或选择 Select All (全选) 时, 显示的值返回到默认值)

\* 电源控制应用于所有显示器。

\* 音量和静音功能只适合电源状态为 ON (开) 的显示器。



## Input Source

1. 单击控制板中的 Input Source (输入源), Input Source (输入源) 屏幕出现。  
单击 Select All (全选) 按钮或使用复选框来选择要控制的显示器。

• TV Mode

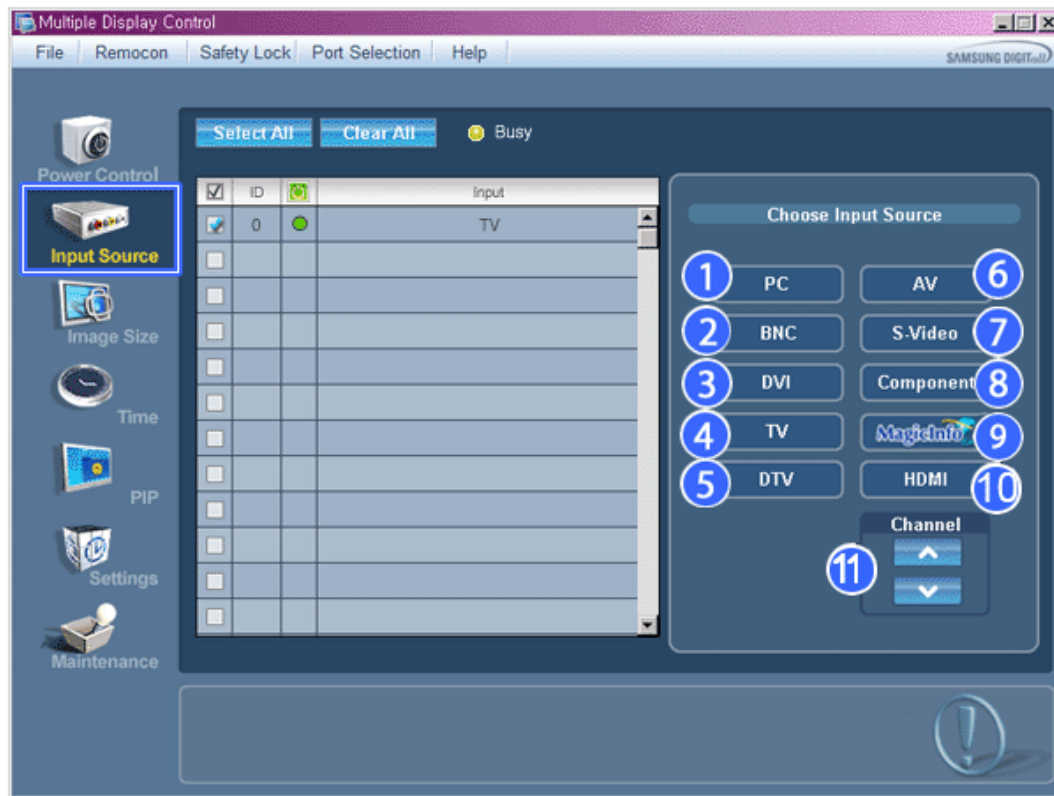

- PC Mode

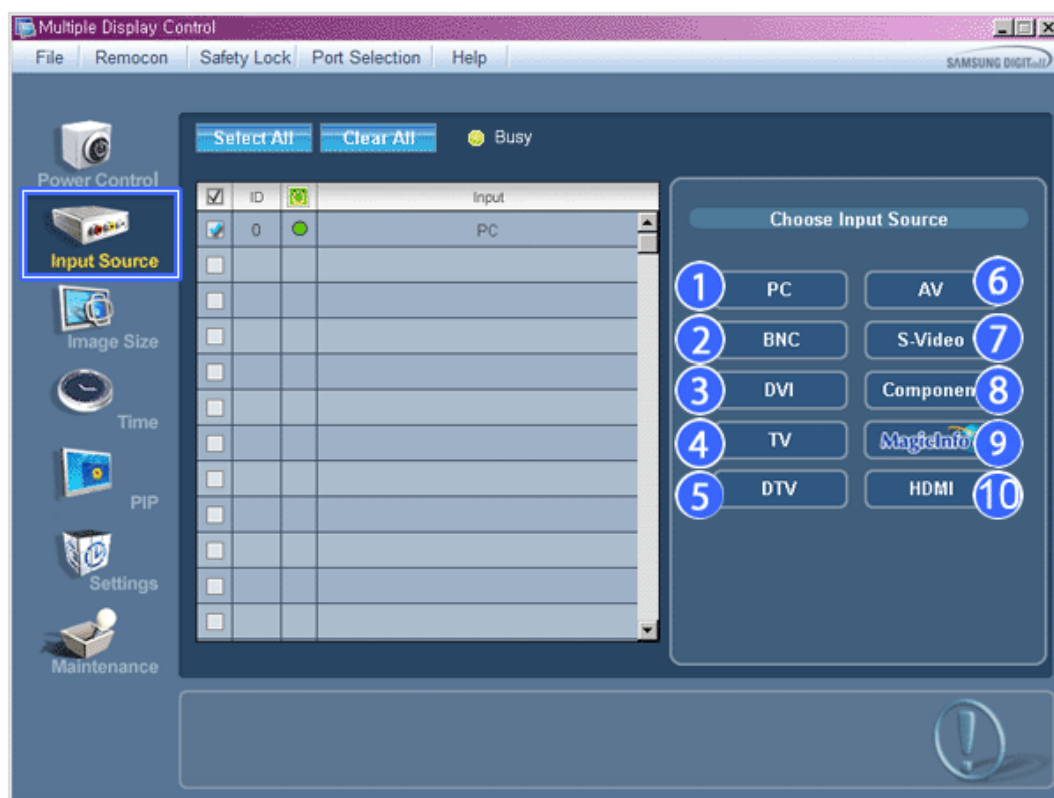

\* 信息窗格显示输入源控制所需的某些基本信息。

- 1) PC
  - 将选定显示器的输入源更改为 PC。
- 2) BNC
  - 将选定显示器的输入源更改为 BNC。
- 3) DVI
  - 将选定显示器的输入源更改为 DVI。
- 4) TV
  - 将选定显示器的输入源更改为 TV。
- 5) DTV
  - 将选定显示器的输入源更改为 DTV。
- 6) AV
  - 将选定显示器的输入源更改为 AV。
- 7) S-Video
  - 将选定显示器的输入源更改为 S-Video。
- 8) Component
  - 将选定显示器的输入源更改为 Component (分量)。
- 9) MagicInfo
  - MagicInfo 输入来源仅在 MagicInfo 模式下运行。
- 10) HDMI
  - 将选定显示器的输入源更改为 HDMI。
- 11) Channel
  - 如果 Input Source (输入源) 是电视, 则会出现频道箭头。

\* 电视源仅能在具有电视功能的产品中选择, 而且只有在输入源为电视时方可进行频道控制。

\* 输入源控制只适合电源状态为 ON (开) 的显示器。



## Image Size

### PC, BNC, DVI

1. 单击控制板中的 Image Size（画面大小），Image Size（画面大小）屏幕出现。

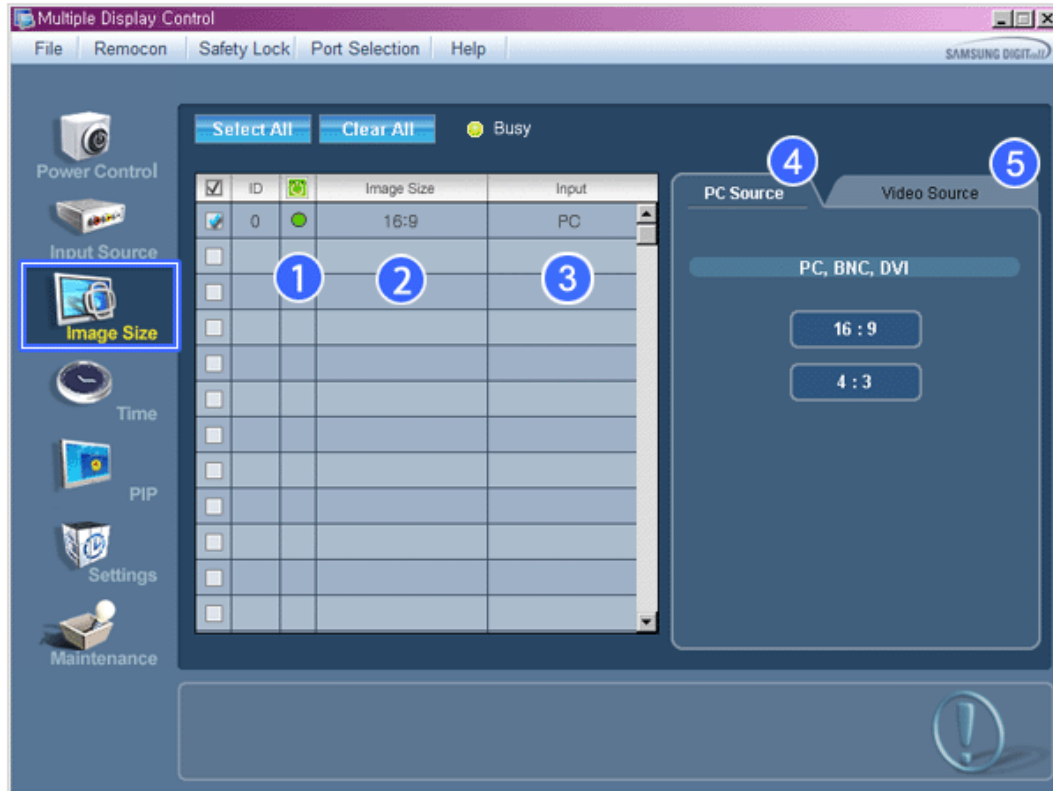

✦ 信息窗格显示画面大小控制所需的某些基本信息。

- 1)  (Power Status(电源状态))
  - 显示当前显示器的电源状态。
- 2) Image Size
  - 显示使用中的显示器的当前画面大小。
- 3) Input
  - 信息窗格只显示输入源为 PC、BNC、DVI 的显示器。
- 4) PC Source
  - 单击 Image Size（画面大小）时，PC、BNC、DVI 选项卡首先出现。
  - 画面大小控制按钮控制 PC、BNC、DVI 模式的画面大小。
- 5) Video Source
  - 点击 Video Source（视频源）选项卡，以控制各个 Input Source（输入源）的 Image Size（图像尺寸）。

✦ MagicInfo 输入来源仅可在 MagicInfo 模式下运行。

✦ 电视源仅能在具有电视功能的产品中选择。

✦ 画面大小控制只适合电源状态为 ON（开）的显示器。





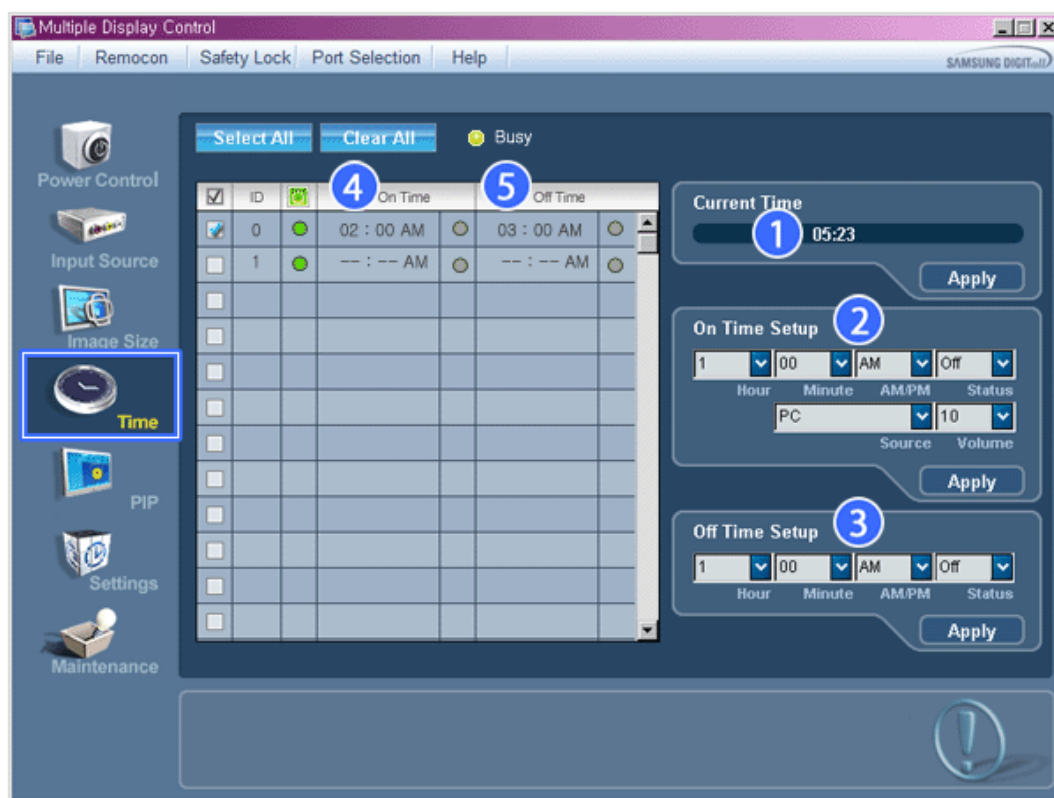

\* 信息窗格显示时间控制所需的某些基本信息。

1) Current Time

- 为选定显示器设置当前时间（计算机时间）。
- 要更改当前时间，首先更改计算机时间。

2) On Time Setup

- 设置所选画面 On Time Setup（打开时间设置）、Status（状态）、Source（信号源）、Volume（音量）的 Hour（小时）、Minute（分钟）、AM/PM。

3) Off Time Setup

- 设置所选画面 Off Time Setup（关闭时间设置）的 Hour（小时）、Minute（分钟）和 AM/PM。

4) On Time

5) Off Time

\* MagicInfo 输入来源仅可在 MagicInfo 模式下运行。

\* 电视源仅能在具有电视功能的产品中选择。

\* 时间控制只适合电源状态为 ON（开）的显示器。

\* 仅在 TV Model（电视型号）下，方可启用 On Time Setup（打开时间设置）、TV Source（电视源）功能。

\* 仅在 MagicInfo Model 下，方可启用 On Time Setup（打开时间设置）、MagicInfo Source 功能。



PIP

## PIP Size

1. 单击控制板中的 PIP（画中画），PIP（画中画）控制屏幕出现。  
单击 Select All（全选）按钮或使用复选框来选择要控制的显示器。

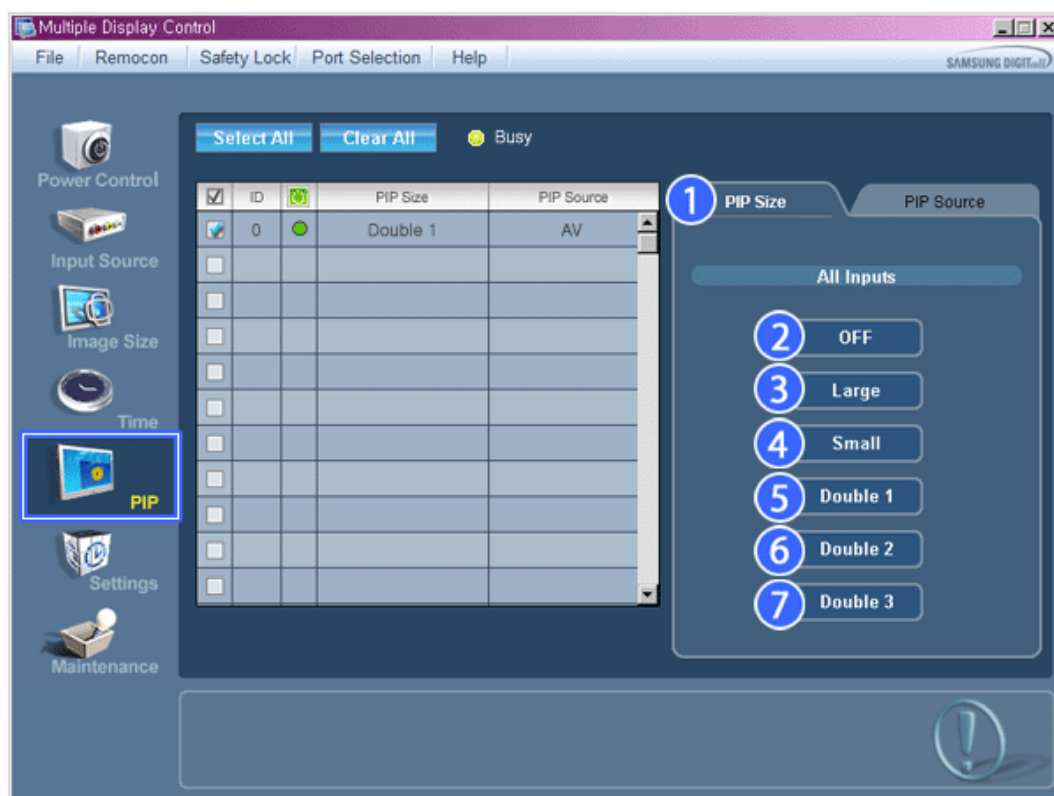

\* 信息窗格显示画中画大小控制所需的某些基本信息。

- 1) PIP Size
  - 显示使用中的显示器的当前画中画大小。
- 2) OFF
  - 关闭选定显示器的 PIP。
- 3) Large
  - 打开选定显示器的画中画并更改大小到Large 1。
- 4) Small
  - 打开选定显示器的画中画并更改大小到Small 1。
- 5) Double 1
  - 打开选定显示器的画中画并更改大小到双画面 1。
- 6) Double 2
  - 打开选定显示器的画中画并更改大小到双画面 2。
- 7) Double 3 (Picture By Picture (画旁画))
  - 打开所选画面的 PBP, 然后将尺寸更改为 Double 3。

\* MagicInfo 输入来源仅可在 MagicInfo 模式下运行。

\* 电视源仅能在具有电视功能的产品中选择。

\* 可通过打开显示器电源控制画中画大小。



PIP

## PIP Source

1. 单击控制板中的 PIP (画中画), PIP (画中画) 控制屏幕出现。

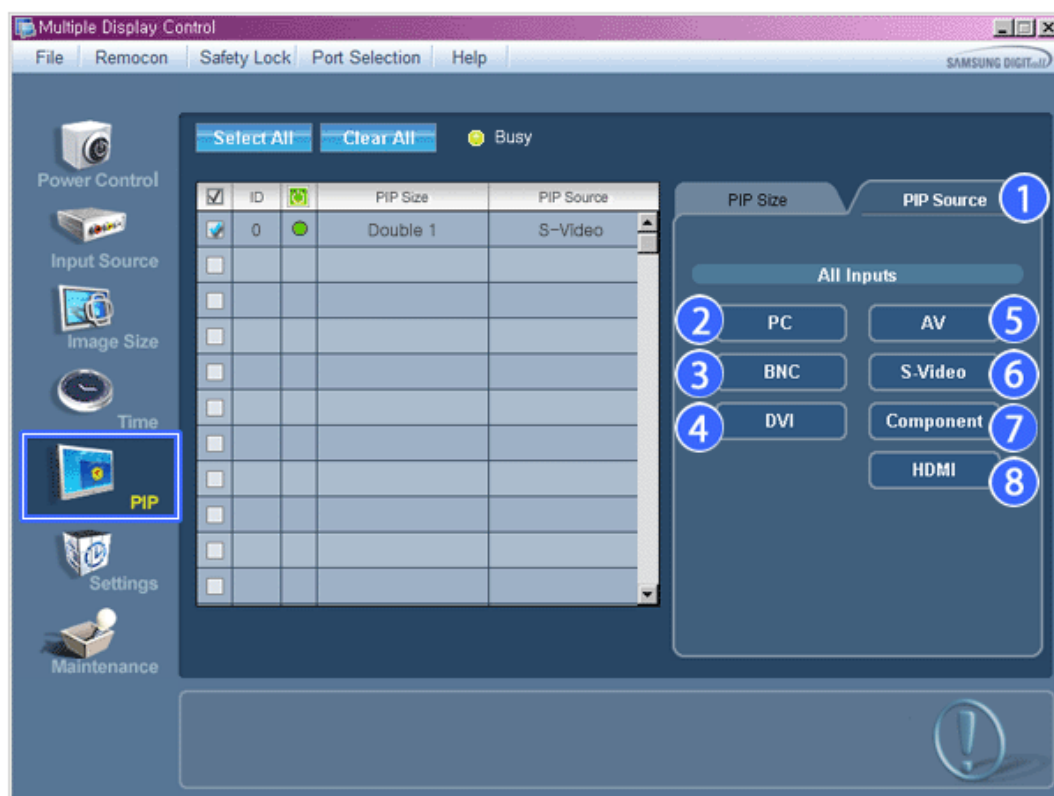

\* 信息窗格显示画中画信号源控制所需的某些基本信息。

- 1) PIP Source
  - 可通过打开显示器电源控制画中画大小。
- 2) PC
  - 将选定显示器的画中画信号源更改为 PC。
- 3) BNC
  - 将选定显示器的画中画信号源更改为 BNC。
- 4) DVI
  - 将选定显示器的画中画信号源更改为 DVI。
- 5) AV
  - 将选定显示器的画中画信号源更改为 AV。
- 6) S-Video
  - 将选定显示器的画中画信号源更改为 S-Video。
- 7) Component
  - 将选定显示器的画中画信号源更改为 Component（分量）。
- 8) HDMI
  - 将选定显示器的画中画信号源更改为 HDMI。

注：有些 PIP 输入源可能无法使用，这取决于主屏幕的输入源类型。

\* MagicInfo 输入来源仅可在 MagicInfo 模式下运行。

\* PIP 控制功能只适合电源状态为 ON（开）和 PIP 功能设置为 ON（开）的显示器。



## Settings

### Picture

1. 单击控制板中的 Settings（设置），Settings（设置）控制屏幕出现。

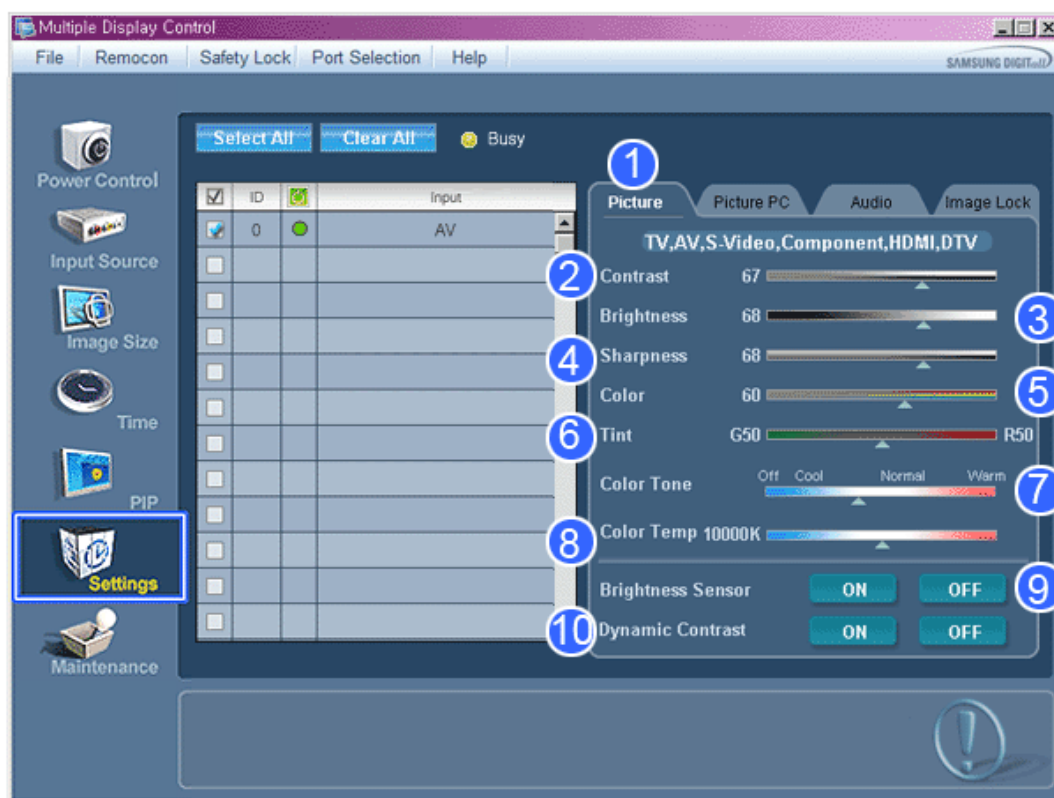

\* 信息窗格显示设置控制所需的某些基本信息。  
选择各个功能时，选定功能的设定值显示在滚动条中。选择 Select All（全选）时，显示默认值（50）。更改此屏幕中的一个值，将会自动更改为 CUSTOM（个人设定）模式。

- 1) Picture
  - 只适用于 TV, AV, S-Video, Component（分量），HDMI, DTV。
- 2) Contrast
  - 调整选定显示器的对比度。
- 3) Brightness
  - 调整选定显示器的亮度。
- 4) Sharpness
  - 调整选定显示器的清晰度。
- 5) Color
  - 调整选定显示器的色彩。
- 6) Tint
  - 调整选定显示器的色调。
- 7) Color Tone
  - 调整选定显示器的ColorTone（色温）。
- 8) Color Temp
  - 调整所选显示器的 Color Temp。
- 9) Brightness Sensor
  - 调整所选显示器的 Brightness Sensor。
- 10) Dynamic Contrast
  - 调整所选显示器的 Dynamic Contrast。

\* MagicInfo 输入来源仅可在 MagicInfo 模式下运行。

\* 仅当色温设置为 关 时，才能启用此功能。

\* 电视源仅能在具有电视功能的产品中选择。

\* 此功能仅在显示器电源状态为“开”时才有效，如果未进行设置，则使用出厂默认显示设置。



## Settings

### Picture

1. 单击控制板中的 Settings （设置）， Settings （设置） 控制屏幕出现。



\* 信息窗格显示设置控制所需的某些基本信息。 选定了每项功能后，所选功能的设置值显示在滑块上。 选定后，每项功能都取设定值并显示在滑块上。 选择“Select All”（全选）后，显示默认值。 更改此屏幕中的一个值，将会自动更改为 CUSTOM（个人设定）模式。

- 1) Picture PC
  - 只适用于 PC, BNC, DVI。
- 2) Contrast
  - 调整选定显示器的 对比度 。
- 3) Brightness
  - 调整选定显示器的 亮度 。
- 4) Red
  - 调整选定显示器的 色温。
- 5) Green
  - 调整选定显示器的 色温。
- 6) Blue
  - 调整选定显示器的 色温。
- 7) Color Tone
  - 调整所选显示器的 Color Tone。
- 8) Color Temp

- 调整所选显示器的 Color Temp。
- 9) Brightness Sensor
  - 调整所选显示器的 Brightness Sensor。
- 10) Dynamic Contrast
  - 调整所选显示器的 Dynamic Contrast。

\* MagicInfo 输入来源仅在 MagicInfo 模式下运行。

\* 电视源仅能在具有电视功能的产品中选择。

\* 仅当色温设置为 关 时，才能启用此功能。

\* 此功能仅在显示器电源状态为“开”时才有效，如果未进行设置，则使用出厂默认显示设置。



## Settings

### Audio

1. 单击控制板中的 Settings （设置）， Settings （设置） 控制屏幕出现。

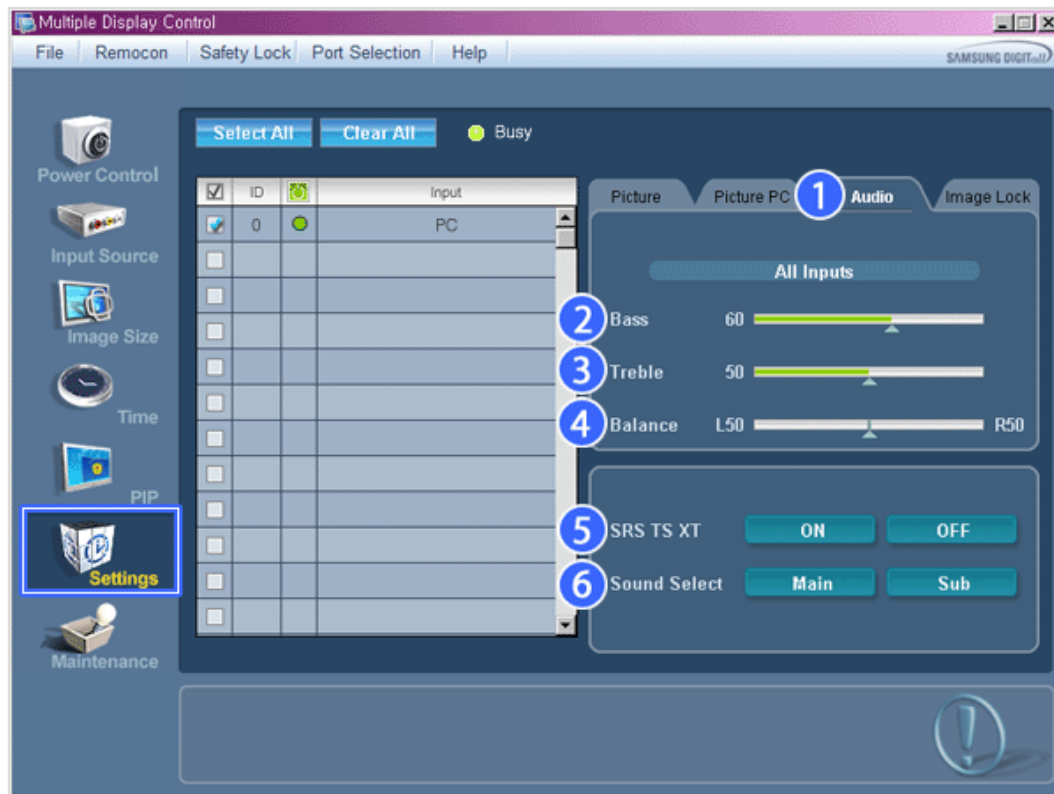

\* 信息窗格显示设置控制所需的某些基本信息。 选定了每项功能后，所选功能的设置值显示在滑块上。 选定后，每项功能都取设定值并显示在滑块上。 选择“Select All”（全选）后，显示默认值。 更改此屏幕中的一个值，将会自动更改为 CUSTOM（个人设定）模式。

- 1) Audio
  - 控制所有输入源的音频置。
- 2) Bass
  - 控制所有输入源的低音置。
- 3) Treble
  - 控制所有输入源的高音置。

- 4) Balance
  - 控制所有输入源的平衡置。
- 5) SRS TS XT
  - 打开 / 关闭所选显示器的SRS TS XT伴音。
- 6) 伴音选择
  - 画中画功能打开时选择主画面中的声音或画中画的声音。

\* MagicInfo 输入来源仅可在 MagicInfo 模式下运行。

\* 电视源仅能在具有电视功能的产品中选择。

\* 此功能仅在显示器电源状态为“开”时才有效，如果未进行设置，则使用出厂默认显示设置。



## Settings

### Image Lock

1. 单击控制面板中的 Settings (设置)，Settings (设置) 控制屏幕出现。

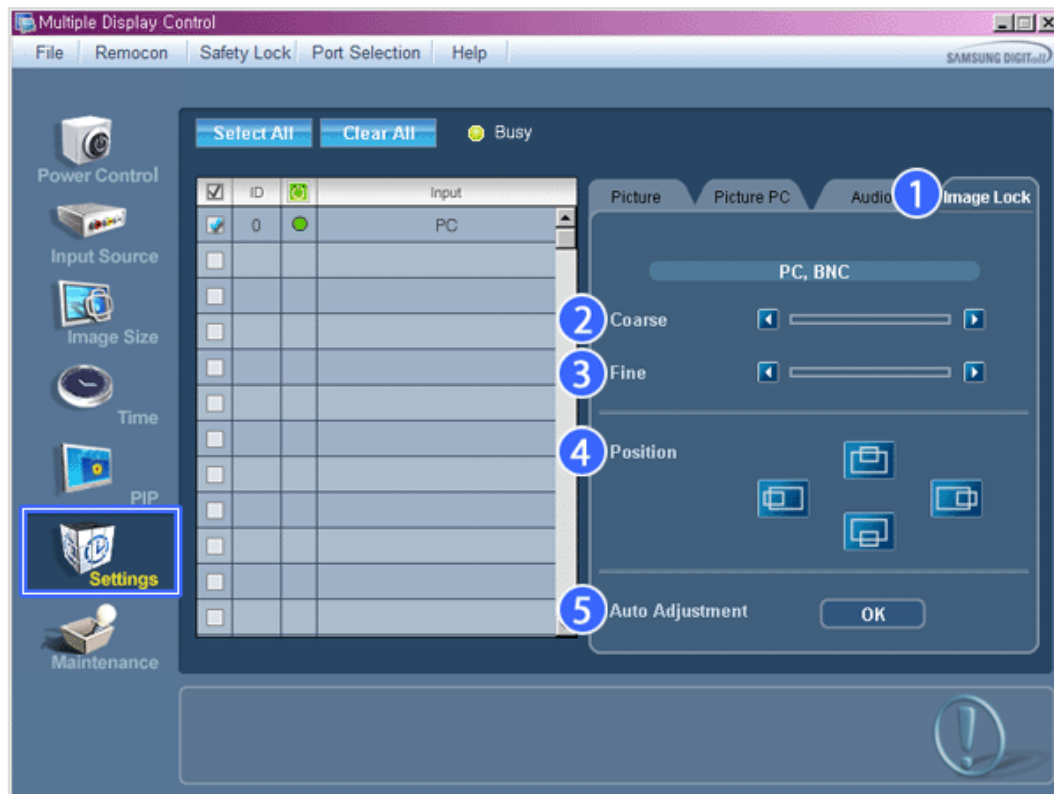

\* 信息窗格显示设置控制所需的某些基本信息。

- 1) Image Lock
  - 只适用于 PC, BNC。
- 2) Coarse
  - 调整选定显示器的粗调。
- 3) Fine
  - 调整选定显示器的微调。
- 4) Position
  - 调整选定显示器的位置。

- 5) Auto Adjustment  
- 自调节到传入计算机信号。

- \* MagicInfo 输入来源仅可在 MagicInfo 模式下运行。
- \* 电视源仅能在具有电视功能的产品中选择。
- \* 置控制只适合电源状态为 ON（开）的显示器。



## Maintenance

### Lamp Control

1. 单击主控制板中的“Maintenance”（维护）图标，显示维护屏幕。

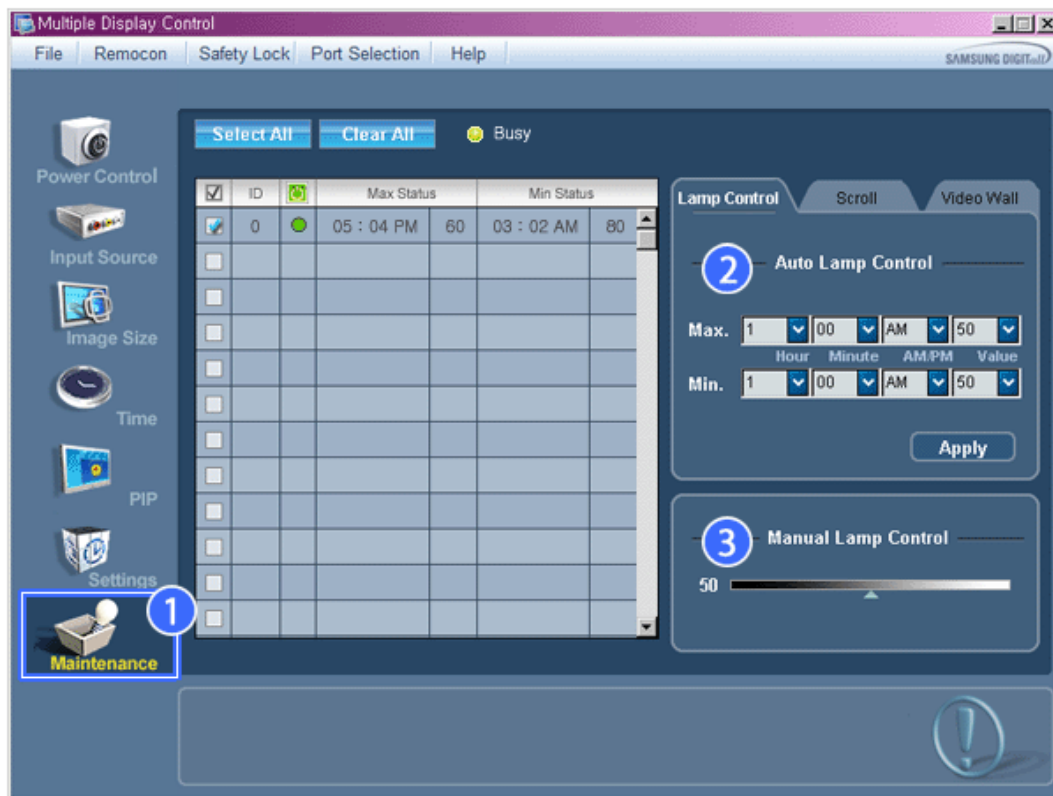

- \* 显示几项基本数据的“信息窗格”出现。

- 1) Maintenance
  - 允许所有输入源运行 Maintenance Control（维护控制）功能。
- 2) Auto Lamp Control
  - 在规定的时间内自动调整选定显示器的背光。
  - 如果您使用 Auto Lamp Control（光源自动控制）调节，则 Manual Lamp Control（光源手动控制）自动关闭。
- 3) Manual Lamp Control
  - 可以在任何时间调整选定显示器的背光。
  - 如果使用手动灯光控制功能，自动灯光控制功能将自动关闭。

- \* 维护控制功能只适合电源状态为 ON（开）的显示器。
- \* MagicInfo 输入来源仅可在 MagicInfo 模式下运行。
- \* 电视源仅能在具有电视功能的产品中选择。





## Maintenance

### Scroll

1. 单击主控制板中的“Maintenance”（维护）图标，显示维护屏幕。

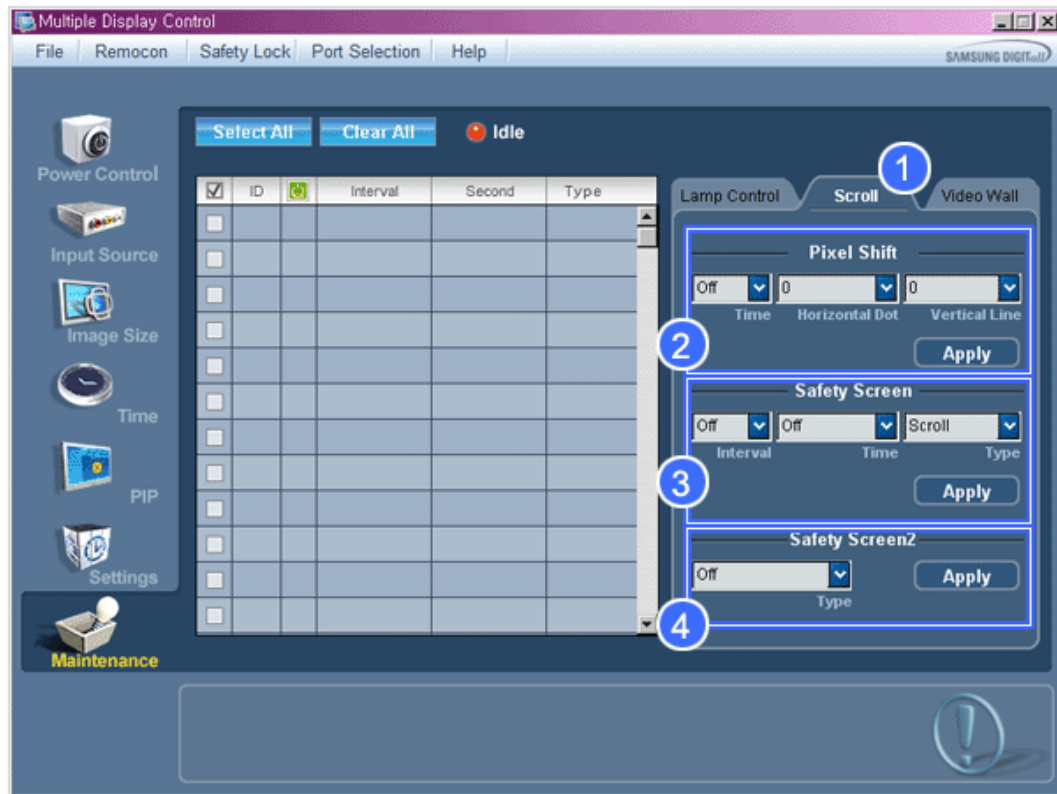

- 1) Scroll
    - 此功能用于清除残影，当静止画面长时间在选定屏幕上显示时可能出现这种情况。
  - 2) Pixel Shift
    - 这样便可按照指定的时间间隔细调画面。
  - 3) Safety Screen
    - Safety Screen（安全屏幕）功能用于防止残影，当静止画面长时间在屏幕上显示时可能出现这种情况。Interval item（时间间隔项）用于以小时为单位设置重复周期，Time（时间）项用于在必须使用 Safety Screen（安全屏幕）功能时设置时间。
    - Type（类型）项可设置为 Scroll（滚动）、Pixel（像素）、Bar（条纹）、Eraser（擦除）、All White（全白）或 Pattern（图案）。
  - 4) Safety Screen2
    - 此功能用于防止残影出现。在此功能中，您可选择和控制五（5）种 types（类型）。
- \* Scroll type（滚动类型）下，Time（时间）项可设为 1、2、3、4 或 5。Bar（条纹）和 Eraser types（擦除类型）下，时间项可设为 10、20、30、40 或 50。All White（全白）和 Pattern type（图案类型）下，时间项可设为 1、5、10、20 或 30。
  - \* MagicInfo 输入来源仅可在 MagicInfo 模式下运行。
  - \* 电视源仅能在具有电视功能的产品中选择。
  - \* 维护控制功能只适合电源状态为 ON（开）的显示器。



## Maintenance

### Video Wall

1. 单击主控制板中的“Maintenance”（维护）图标，显示维护屏幕。

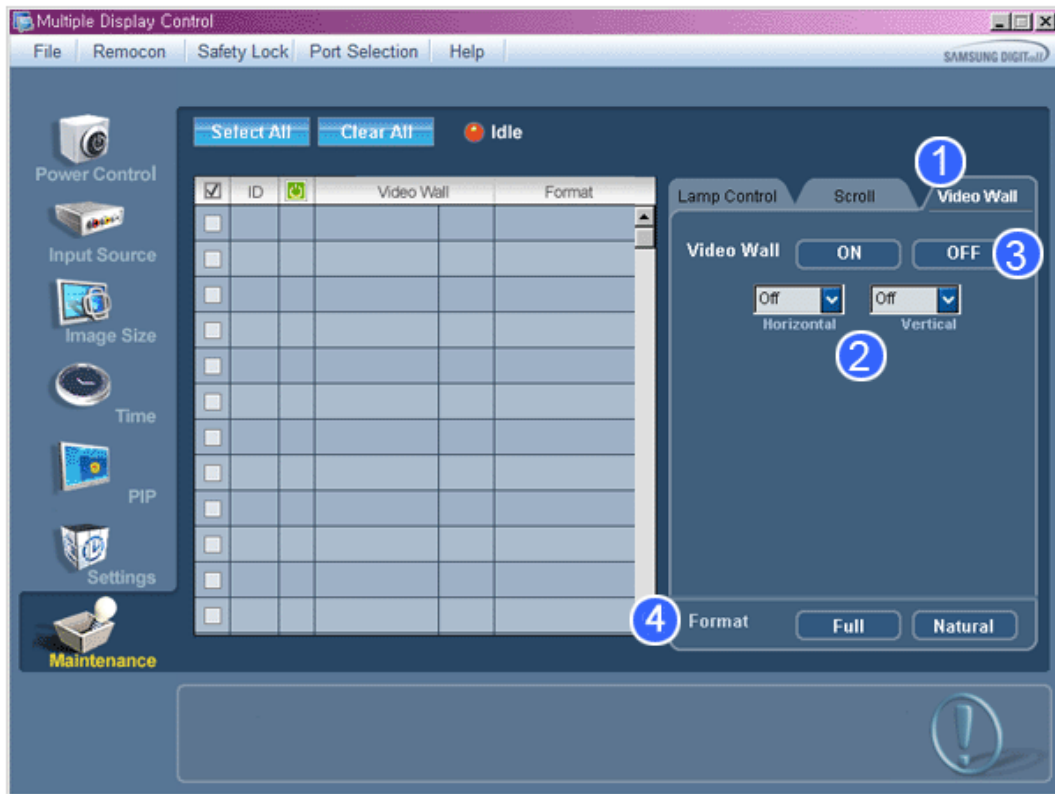

#### 1) Video Wall

- Video Wall（屏幕墙）是一组拼接起来的视频屏幕。每个屏幕显示一幅完整画面的一部分或所有屏幕都显示相同的画面。

#### 2) Video Wall (Screen divider)

- 可用来分割屏幕。  
分割屏幕时可以选择不同布局的屏幕数。
  - 从 Screen divider（屏幕分割器）中选择一种模式。
  - 从 Display Selection（显示选择）中选择一种显示模式。
  - 按一下所选模式中的数字即可显示相应的画面。
  - 由三星提供的 MDC 程序支持最多 5x5 台 LCD 显示器。

#### 3) On / Off

- 打开/关闭所选显示器的 Video Wall（屏幕墙）功能。

#### 4) Format

- 可选择格式以查看分割后的屏幕。

- Full

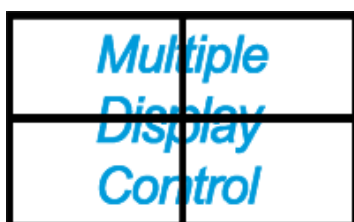

- Normal

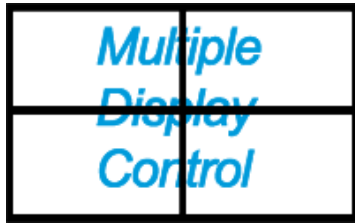

- \* 您不能在 MagicInfo 中启用此功能。
- \* 电视源仅能在具有电视功能的产品中选择。
- \* 维护控制功能只适合电源状态为 ON（开）的显示器。

## Troubleshooting

- 您要控制的显示器没有出现在电源控制信息窗格中。
  - 检查 RS232C 的连接。（检查是否正确连接到 Com1 端口）
  - 检查各个显示器，查看连接的其他显示器是否具有相同的 ID。如果显示器 ID 有重复，则将因数据冲突而不能正确检测到相同 ID 的显示器。
  - 检查显示器 ID 是否是 0 和 25 之间的整数。（用 Display（显示）菜单进行调整）

**注：** 显示器 ID 必须介于 0 和 25。如果超出此范围，则 MDC 系统无法控制显示器。

- 您要控制的显示器没有出现在其他控制信息窗格中。
  - 检查显示器是否开机。（可在电源控制信息窗格中进行检查）
  - 检查是否可更改显示器的输入源。

- 对话框不断出现。
  - 检查是否选择了希望的显示器。

- 同时设置了定时开机和定时关机，但显示不同的时间。
  - 应用当前时间以同步显示器时钟。

- 以不正常的方式关闭遥控功能，断开 RS-232C 电缆或退出程序时，遥控器可能不能正常工作。重新运行程序并再次打开遥控功能，以恢复正常的操作。

<注> 本程序可能因通信线路中的问题或附近电器的干扰而不能正常工作



## 多显示器模式中的设定值显示

\* 连接有多台显示器时，设置值如下所示。

- 无选择：显示出厂默认值。
- 选择一台显示器：取出并显示选定显示器的设置值。
- 选择一台显示器（ID1）并添加另一台显示器（ID3）：程序显示 ID 1 的设置值，同时取出并显示 ID3 的设置值。
- 用 Select All（全选）选择所有显示器：返回到出厂默认值。



---

# 调节液晶显示器

## 输入

### 可用模式

- **P** PC / DVI
- **A** AV
- **H** HDMI
- **M** MagicInfo
- **T** 电视



- DRn 型号的产品中提供 MagicInfo 菜单。
- 安装电视调谐器盒后，**电视** 菜单则可以使用。

## 节目源 **PAHMT**



用于选择 PC、DVI 或连接至液晶显示器的其他外部输入源。用于选择您喜欢的画面。

1. PC
2. DVI
3. AV
4. HDMI

在安装电视盒后此功能将被禁用。

5. MagicInfo
6. 电视

在安装电视盒后将启用此功能。



- 遥控器上的直接按钮是“SOURCE”按钮。
-

## 名称编辑 PAHMT



为连接到输入插孔的输入设备命名，以便易于选择输入源。

录像机 / DVD / 有线接收器 / 高清晰电视接收器 / 卫星电视接收器 / AV 接收器 / DVD 接收器 / 游戏机 / 摄像机 / DVD 录像一体机 / DVD 硬盘录像机 / PC



注

- 在将 PC 连接到 HDMI 或 DVI 端子时，将 **名称编辑** 设置为 PC。在其他情况将 **名称编辑** 设置为 AV。然而，由于 640x480、720P (1280x720) 和 1080p (1920x1080) 都是 AV 和 PC 的常见信号，因此请确保 **名称编辑** 的设置与输入信号保持一致。
- **图像** 菜单会根据输入信号和 **名称编辑** 的改变而改变。

## 图像 [PC / DVI / MagicInfo 模式]

### 可用模式

- **P** PC / DVI
- **A** AV
- **H** HDMI
- **M** MagicInfo
- **T** 电视



注

- DRn 型号的产品中提供 MagicInfo 菜单。
- 安装电视调谐器盒后，**电视** 菜单则可以使用。

## MagicBright **PM**



MagicBright 是一种可以根据正在观看的画面内容提供最佳观看环境的新功能。目前有 4 种不同的模式：**娱乐空间**、**畅游互联网**、**文本显示** 和 **个人设定**。每一种模式都有预设的亮度值。

(**动态对比度** 模式设置为 **开启** 时不可用。)

### 1. 娱乐空间

高亮度

用于观看动态画面，如 DVD 或 VCR。

### 2. 畅游互联网

中等亮度

用于文本和图形等混合画面。

### 3. 文本显示

正常亮度

适用于包含大量文本的文档或作品。

### 4. 个人设定

尽管我们的工程师精心设置，但这些预配置值可能仍无法满足您的视觉偏好。

如果发生此类情形，请使用 OSD 菜单调节亮度和对比度。

## 个人设定 **PM**

通过使用屏幕菜单，您可以根据个人喜好更改对比度和亮度。

(**动态对比度** 模式设置为 **开启** 时不可用。)



注

通过使用 **个人设定** 功能调整画面，MagicBright 将更改为 **个人设定** 模式。

## 对比度



调整对比度。

## 亮度



调整亮度。

## 清晰度



调节清晰度。

## 色温 **PM**



可以更改色调。

(动态对比度 模式设置为 开启 时不可用。)

1. 关闭
2. 冷
3. 正常
4. 暖
5. 个人设定



注

如果将 色温 设置为 冷、正常、暖 或 个人设定，则将禁用 Color Temp. 功能。

如果将 色温 设置为 关闭，则将禁用 色彩控制 功能。

## 色彩控制 **PM**

分别调整 Red、Green、Blue 彩色平衡。

(动态对比度 模式设置为 开启 时不可用。)



注

如果您使用 色彩控制 功能调整画面，则 色温 将转到 个人设定 模式。

## 红



## 绿





## 蓝



## Color Temp. PM



Color Temp. 是对图像色彩“暖度”的衡量。

(动态对比度 模式设置为 开启 时不可用。)



注

仅当 色温 设置为 关闭 时，才能启用此功能。

## 图像调整 P

**图像调整** 用于进行微调，并通过移除产生抖动和不稳定图像的噪点来得到最佳图像。如果使用 Fine (微调) 调节没有获得满意的结果，请使用 Coarse (粗调) 调节，然后再次进行微调。

(仅在 PC 模式下可用)

## 粗调



消除图像噪点，例如垂直条纹。粗调调节可能会移动屏幕图像区域。可使用水平控制菜单将它重新移至中央。

## 微调



消除图像噪点，例如水平条纹。如果进行微调后仍存在噪点，请在调节频率 (时钟频率) 后重复此过程。

## 水平位置



水平调节屏幕位置。

## 垂直位置



垂直调节屏幕位置。

## 自动调整 P



将自动调整 **微调**、**粗调**、**画面位置** 的值。在控制面板中更改分辨率时，将执行自动功能。

(仅在 PC 模式下可用)



遥控器上的直接按钮是“ AUTO ”按钮。

## 信号平衡<sup>P</sup>

用于增强通过长信号线传送的微弱的 RGB 信号。

(仅在 PC 模式下可用)

(动态对比度 模式设置为 开启 时不可用。)

## 信号平衡

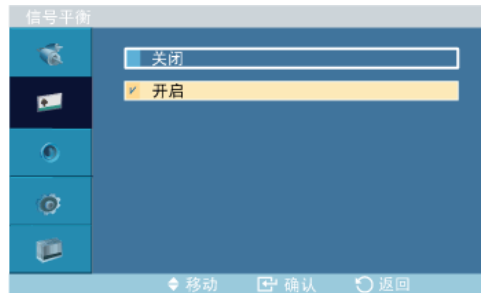

选择开启或关闭设置信号控制。

## 信号控制

### 1. 红增益



### 2. 绿增益



### 3. 蓝增益



### 4. 红截止



### 5. 绿截止



### 6. 蓝截止



## 尺寸 **P**

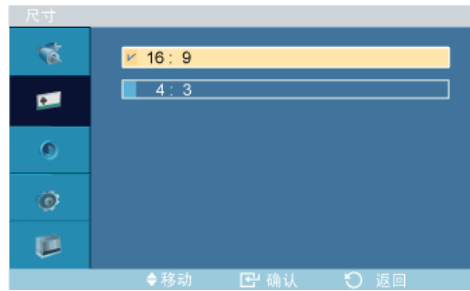

可调整 尺寸。

1. 16:9
2. 4:3

## 动态对比度 **PM**

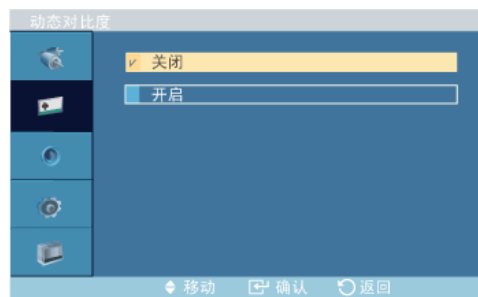

**动态对比度** 用于自动检测视频信号的分配情况，并自动调整，以获得最佳对比度。

1. 关闭
2. 开启

## 亮度传感器 **PM**



**亮度传感器** 可自动检测环境光线的强度并相应地优化画面亮度。

1. 关闭
2. 开启

## 图像 [ AV / HDMI / 电视 模式 ]

### 可用模式

- **P** PC / DVI
- **A** AV
- **H** HDMI
- **M** MagicInfo

- **T** 电视



注

- DRn 型号的产品中提供 MagicInfo 菜单。
- 安装电视调谐器盒后，**电视** 菜单则可以使用。

## 模式 **AHT**



液晶显示器在出厂时设有四种自动图像设置（“动态”、“标准”、“剧场”和“个人设定”）。

**动态、标准、剧场 或 个人设定** 可被激活。

（**动态对比度** 模式设置为 **开启** 时不可用。）

1. **动态**
2. **标准**
3. **剧场**
4. **个人设定**



注

遥控器上的直接按钮是“P.MODE”按钮。

## 个人设定 **AHT**

通过使用屏幕菜单，您可以根据个人喜好更改对比度和亮度。

（**动态对比度** 模式设置为 **开启** 时不可用。）

### 对比度



调整对比度。

### 亮度



调整亮度。

### 清晰度



调整画面清晰度。

## 色度



调整画面颜色。

## 色调



在显示画面中添加自然色调。

## 色温 **AHT**



可以更改色调。用户也可以对单个色彩分量进行调节。

(动态对比度 模式设置为 开启 时不可用。)

1. 关闭
2. 冷2
3. 冷1
4. 正常
5. 暖1
6. 暖2



注

如果将 色温 设置为 冷2、冷1、正常、暖1 或 暖2，则将禁用 Color Temp 功能。

## Color Temp. **AHT**



Color Temp. 是对图像色彩“暖度”的衡量。

(动态对比度 模式设置为 开启 时不可用。)



注

仅当 色温 设置为 关闭 时，才能启用此功能。

## 尺寸 **AH**



可调整 尺寸。

1. **16:9**: 将画面设置为 16:9 的宽屏模式。
2. **放大1**: 将屏幕上的画面尺寸放大。
3. **放大2**: 将画面尺寸放大，使其超过**放大1**。
4. **4 : 3**: 将画面设置为 4:3 的正常模式。
5. **全扫描**: 在输入 HDMI 720p、1080i、1080p 信号时，将会流畅显示输入的画面，不会出现任何截止现象。



注

某些外部装置可能向显示器输入不符合规范的信号，即时使用 **全扫描** 功能，也可能造成截止现象。

在 HDMI 模式下，**放大1** 和**放大2** 不能使用。



注

当**放大1** 或**放大2** 运行时，**画面位置**和**复位**功能可用。

## 数字降噪 **AHT**



将数字降噪功能设置为 **关闭/开启**。数字降噪功能让您可以享受更清晰、更明快的画面。

1. **关闭**
2. **开启**



注

**数字降噪** 功能在某些分辨率下不可用。

## 电影ATH



**电影** 功能可以带给您影院般高质量的视觉感受。

(在 HDMI 模式中，当输入信号为隔行扫描信号时此功能可用；当输入信号为逐行扫描信号时此功能将不可用。)

1. 关闭
2. 开启

## 动态对比度AHT

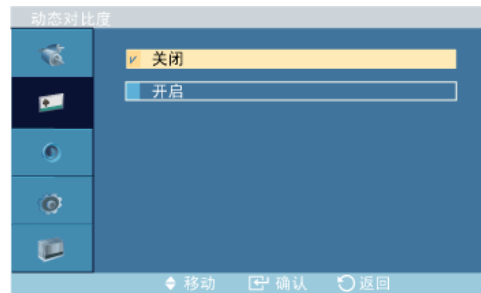

**动态对比度** 用于自动检测视频信号的分配情况，并自动调整，以获得最佳对比度。

1. 关闭
2. 开启

## 亮度传感器AHT



**亮度传感器** 可自动检测环境光线的强度并相应地优化画面亮度。

1. 关闭
2. 开启

## 伴音

### 可用模式

- **P** PC / DVI
- **A** AV
- **H** HDMI

- **M** MagicInfo
- **T** 电视



- DRn 型号的产品中提供 MagicInfo 菜单。
- 安装电视调谐器盒后，**电视** 菜单则可以使用。

## 模式 PAHMT



液晶显示器具有内置的高保真立体声放大器。

### 1. 标准

选择 **标准** 恢复标准出厂设置。

### 2. 音乐

观看音乐视频或音乐会时，请选择 **音乐**。

### 3. 剧场

观看电影时，请选择 **剧场**。

### 4. 语言

观看以对话为主要内容的节目（即新闻）时，请选择 **语言**。

### 5. 个人设定

要根据个人偏好调整设置，请选择 **个人设定**。

## 个人设定 PAHMT

您可根据个人偏好调整声音设置。



- 即使音量值设置为 0，也可以听到声音。
- 如果使用 **个人设定**（自定义）功能调节声音，**模式**（模式）将转换到 **个人设定**（自定义）模式。

## 低音



强化低频音频。



## 高音



强化高频音频。

## 平衡



允许您调节左右扬声器的音量平衡。

## 伴音自动控制 PAHMT

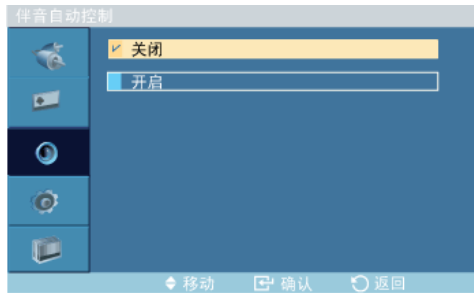

减小不同广播电台之间的音量控制差异。

1. 关闭
2. 开启

## SRS TS XT PAHMT



SRS TS XT 是一种专利的 SRS 技术，可解决通过双扬声器播放 5.1 多声道内容的难题。TruSurround 可通过包括内置电视扬声器在内的任何双扬声器播放系统提供逼真的虚拟环绕声。它与所有的多声道格式完全兼容。

1. 关闭
2. 开启



注

遥控器上的直接按钮是“SRS”按钮。

## 设置

### 可用模式

- **P** PC / DVI
- **A** AV
- **H** HDMI
- **M** MagicInfo
- **T** 电视



注

- DRn 型号的产品中提供 MagicInfo 菜单。
- 安装电视调谐器盒后，**电视** 菜单则可以使用。

### 语言 PAHMT



您可以从 13 种语言中选择一种。

English, Deutsch, Español, Français, Italiano, Svenska, Русский  
Português, Türkçe, 简体中文, 繁體中文, 日本語, 한국어



注

此语言选择仅影响 OSD 的语言。不会对计算机上运行的任何软件产生影响。

### 时间 PAHMT

从 4 个时间设置 **时钟设置**、**睡眠定时器**、**开机定时器** 和 **关机定时器** 之中选择一种设置。

#### 时钟设置



当前时间设置。

## 睡眠定时器



在特定时间自动关闭液晶显示器。

1. 关闭
2. 30
3. 60
4. 90
5. 120
6. 150
7. 180

## 开机定时器



在预设时间自动开启液晶显示器。在液晶显示器自动开启之时控制模式和音量。

## 关机定时器



在预设时间自动关闭液晶显示器。

## 菜单透明度 PAHMT



更改 OSD 背景的透明度。

1. 高
2. 中
3. 低
4. 透明

## 安全锁 PIN 码 PAHMT



可更改密码。



注

液晶显示器的预设密码为“0000”。

## 节能模式 PAHMT

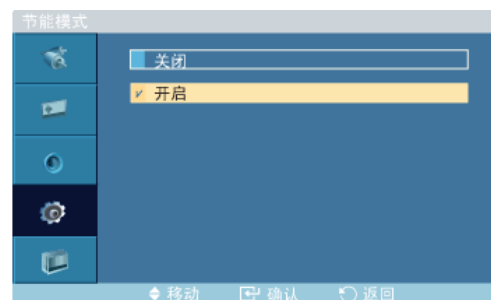

此功能可调节设备的功耗，以便节约能源。

1. 关闭
2. 开启

## HDMI 黑色水平

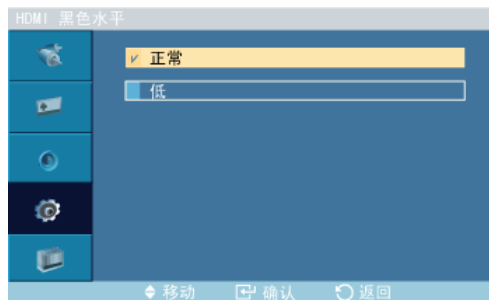

当通过 HDMI 将 DVD 或机顶盒连接到电视时，可能造成电视画面质量下降，例如黑电平升高、对比度降低或变色等，这取决于外接设备。在这种情况下，可通过配置 HDMI 黑色水平调节电视的画面质量。

1. 正常
2. 低

## 屏幕墙

**屏幕墙** 是一组拼接起来的视频屏幕。每个屏幕显示一幅完整画面的一部分或所有屏幕都显示相同的画面。

打开 **屏幕墙** 时，您可调节 **屏幕墙** 屏幕设置。



注

运行 **屏幕墙** 时，**自动调整**、**图像调整** 和 **尺寸** 功能不可用。**屏幕墙** 在 **MagicInfo** 模式下无法正常工作。

## 屏幕墙

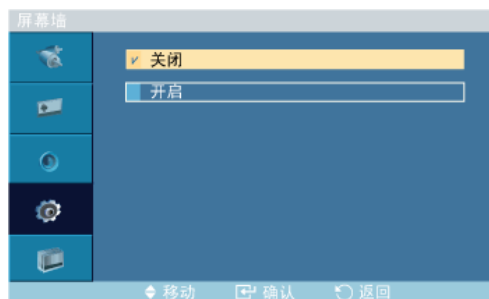

打开/关闭所选显示器的 **屏幕墙** 功能。

1. 关闭
2. 开启

## 幅面

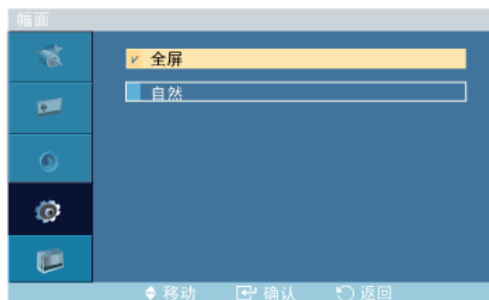

可选择 **幅面** 以查看分割后的屏幕。

1. **全屏**

可全屏显示，无任何空白。

2. **自然**

显示具有原始宽高比的自然图像。

**水平**

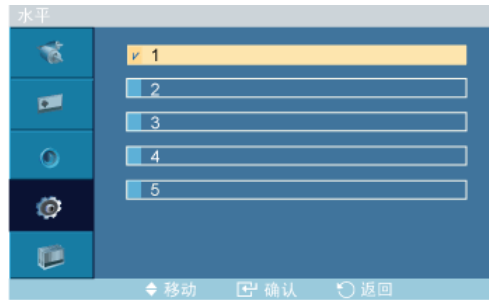

设置画面水平等分的数量。

五个调整等级：1、2、3、4 和 5。

**垂直**

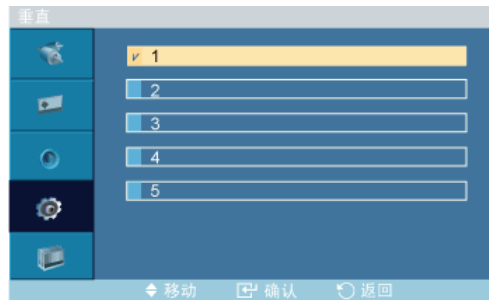

设置画面垂直等分的数量。

五个调整等级：1、2、3、4 和 5。

**屏幕分配器**



可用来分割屏幕。分割屏幕时可选择多个具有不同布局的屏幕。

- 在 Screen divider 中选择一种模式。
- 在 Display Selection 中选择一种显示。
- 按一下所选模式中的数字即可显示相应的画面。

## 屏幕保护 PAHMT

**屏幕保护** 功能用于防止残影，当静止画面长时间在屏幕上显示时可能出现残影。

- 通过 **屏幕保护** 功能可在特定时间周期内滚动显示屏幕。
- 当电源关闭时，此功能不可用。

## 像素移动

### 像素移动

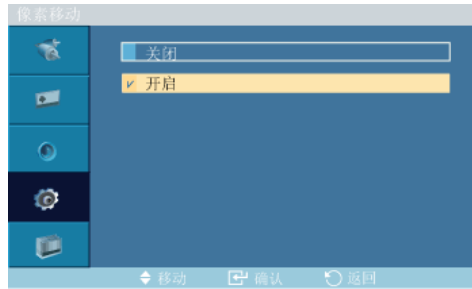

使用此功能后，LCD 上的像素每分钟都以水平或垂直方向移动，从而可防止屏幕上出现残留影像。

1. 关闭
2. 开启

## 水平点

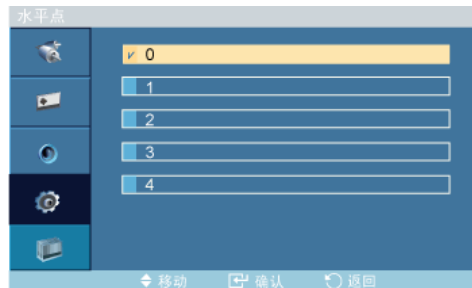

设置画面水平移动的像素数量。

五个调整等级：0、1、2、3 和 4。

## 垂直线

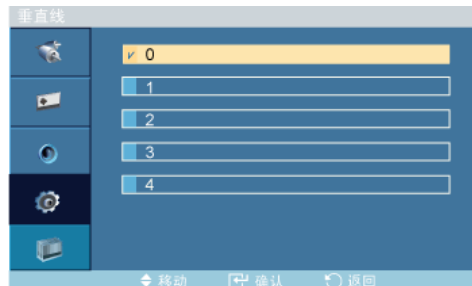

设置画面垂直移动的像素数量。

五个调整等级：0、1、2、3 和 4。

## 时间

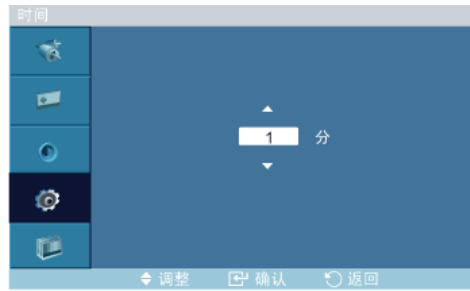

分别设置执行水平或垂直移动的时间间隔。

## 定时器

### 定时器

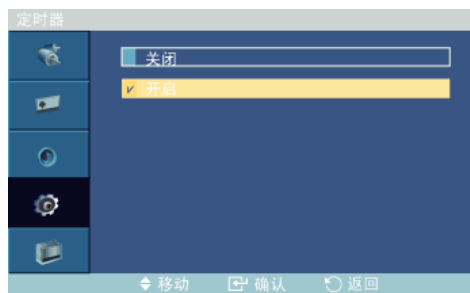

您可以设置“屏幕烧灼保护”定时器。

如果您启动擦除任何残影的操作，该操作将在设置的时间内执行，然后自动完成。

1. 关闭
2. 开启

## 模式

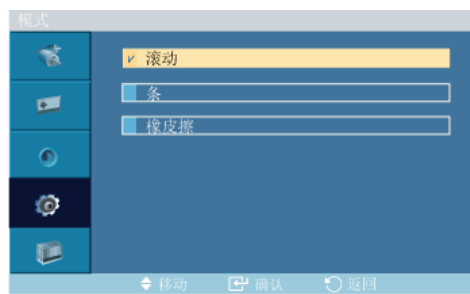

您可以更改 **屏幕保护** 类型。

1. 滚动
2. 条
3. 橡皮擦



## 期间



使用此功能可为在定时器中设置的每种模式设置执行时间。

## 时间

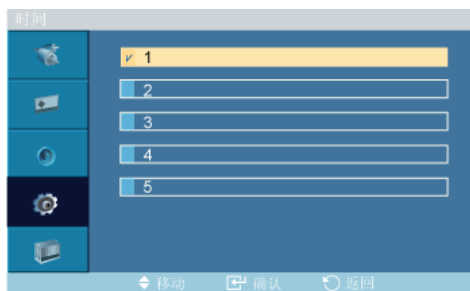

在设置的时间内指定执行时间。

- **模式-滚动**：1~5 秒
- **模式-条，橡皮擦**：10~50 秒

## 滚动

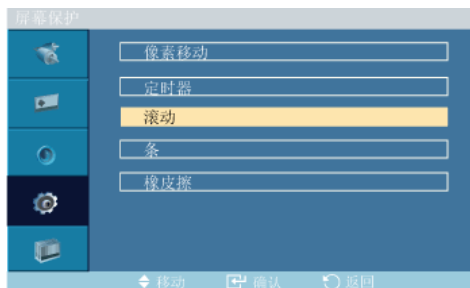

使用此功能可按照一种图案移动 LCD 上的所有像素，从而防止屏幕上出现残留影像。

在屏幕上有残留影像或符号，特别是屏幕上长时间显示静止画面时，可使用此功能。

## 条



此功能可通过移动黑色和白色的垂直长线来防止屏幕上出现残留影像。

## 橡皮擦



此功能可通过移动矩形图案来防止屏幕上出现残留影像。

## 分辨率选择 **P**



如果屏幕上的画面无法正确显示，您可以使用此功能 (Resolution Select) 将画面以 1024 x 768 @ 60Hz、1280 x 768 @ 60Hz、1360 x 768 @ 60Hz 或 1366 x 768 @ 60Hz 的分辨率显示在屏幕上。



注

仅在 PC 模式下可用

1. 关闭
2. 1024 x 768
3. 1280 x 768
4. 1360 x 768
5. 1366 x 768



注

只有画面分辨率设置为 1024 x 768 @ 60Hz、1280 x 768 @ 60Hz、1360 x 768 @ 60Hz 或 1366 x 768 @ 60Hz 时，才允许选择菜单。

## 开机调整 **PAHMT**



调节屏幕的电源打开时间。



注意：设置更长的电源打开时间，以避免过电压。

## 两侧灰色 PAHMT



选择屏幕背景的灰度。

1. 关闭
2. 亮色
3. 深色

## 复位

将产品重新设置为出厂默认值。

## 图像复位 P



注

仅在 PC 模式下可用



注

当 屏幕墙 设置为 开启 时，Reset（重置）功能不可用。

## 颜色复位 PAHMT



## OSD 旋转 PAHMT



旋转 OSD

1. 横向

## 2. 纵向

### 灯光控制 PAHMT

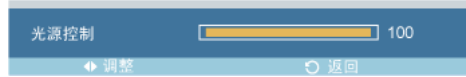

调节逆变器灯以降低能耗。



注

在 PC、DVI、AV、HDMI 和 **电视** 模式中，当 **动态对比度** 设置为 **开启** 时，此功能不可用。

### 多屏控制

#### 可用模式

- **P** PC / DVI
- **A** AV
- **H** HDMI
- **M** MagicInfo
- **T** 电视



注

- DRn 型号的产品中提供 MagicInfo 菜单。
- 安装电视调谐器盒后，**电视** 菜单则可以使用。

### 多屏控制 PAHMT

为显示器分配单独的 ID。



- **ID 设置**

为显示器分配特定的 ID。

- **ID 输入**

用于选择单个显示器的传输器功能。只有 ID 与传输器设置相对应的显示器才能被激活

### MagicInfo

#### 可用模式

- **P** PC / DVI

- **A** AV
- **H** HDMI
- **M** MagicInfo
- **T** 电视



注

- DRn 型号的产品中提供 MagicInfo 菜单。
- 安装电视调谐器盒后，**电视** 菜单则可以使用。



注

- 对于 **MagicInfo** 功能可以使用遥控器进行操作。但是，我们建议您使用独立的 USB 键盘。
- 对于 Device (设备) 模式下的 **MagicInfo**，如果在启动时移动外部设备可能导致错误。仅当液晶显示器启动后，才设置外接设备。
- 请勿拔下用于网络 (如：视频显示) 的 LAN 缆线。否则，(MagicInfo) 程序可能会停止运行。如果您已拔下缆线，请重新启动系统。
- 请勿拔下用于 USB 设备 (如：视频显示) 的 LAN 缆线。否则，(MagicInfo) 程序可能会停止运行。
- 要接入其他信号源，请按 **MagicInfo** 中的 SOURCE 按钮。
- 液晶显示器的预设密码为“000000”。
- 仅在液晶显示器的电源完全关闭时，服务器程序的 Power-On (打开电源) 选项才可用。

请确保不要在液晶显示器的关闭过程中使用 Power-On (打开电源) 选项，因为这样可能导致液晶显示器系统错误。

- 在 **MagicInfo** 的 OSD 图像中，网络模式与设备模式相同。
- 当通过 MagicInfo 服务器程序使用 **MagicInfo** 时：执行 Network 模式。
- 当通过直接连接到液晶显示器的设备使用 **MagicInfo** 时：执行 Device 模式。
- 按 ALT + ESC 可直接进入 **MagicInfo** 画面。
- 要在 Windows 画面中设置 **MagicInfo**，必须配备键盘和鼠标。
- 要在 Windows 画面中设置 **MagicInfo**，请参阅 MagicInfo Server 帮助。

强烈建议不要在操作期间关闭交流电源。

- 对于可旋转式液晶显示器，不支持 ticker transparency (透明自动收报机) 功能。
  - 对于可旋转式液晶显示器，在播放电影时支持高达 720\*480 (标准清晰度) 的屏幕分辨率。
  - **EFW** 不适用于 D: 驱动器。
  - 当 Setup (设置) 的内容发生更改并且 **EFW** 处于 **Enable** 状态，如果要将这些更改保存到磁盘中，您必须 **Commit** 这些更改。
-

- 选择 Disable、Enable 或 Commit , 系统将重新启动。

## MagicInfo

### 1. Select Application - step 1

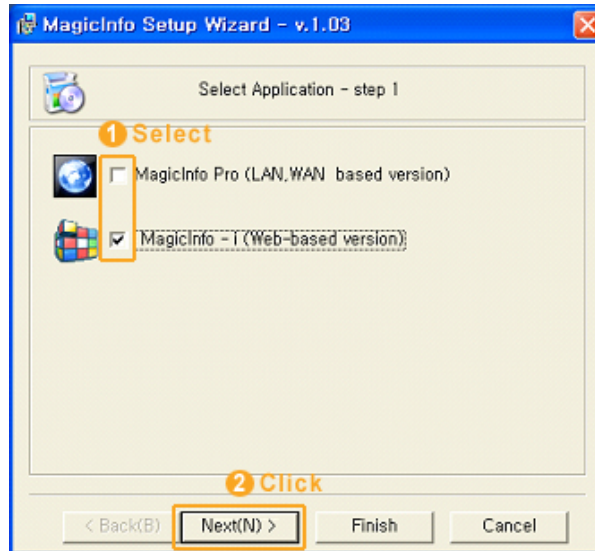

### 2. Select TCP/IP - step 2

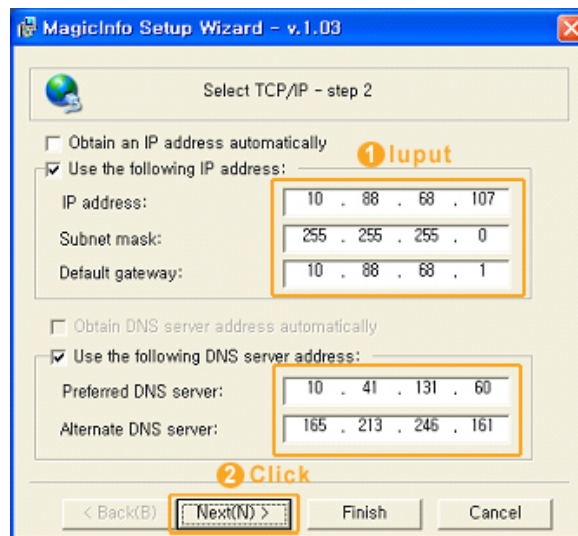

### 3. Select Language -step 3



4. Select Screen Type - step 4

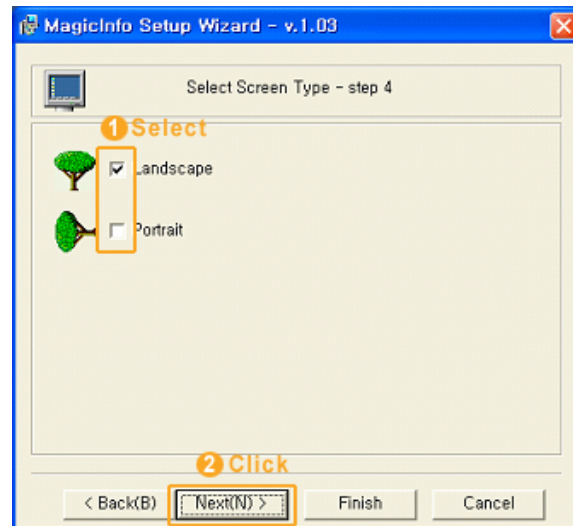

5. Setup Information

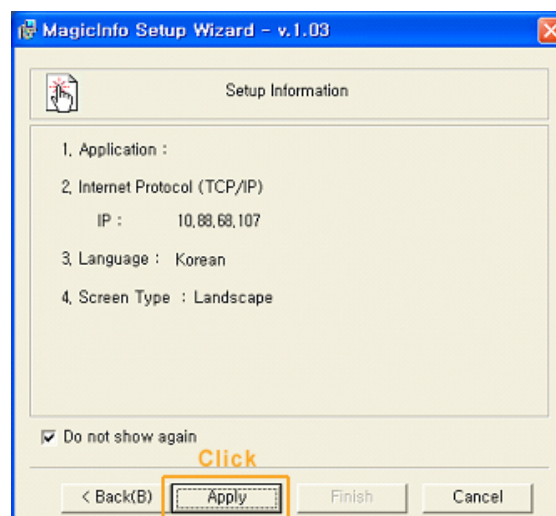



如果通知区域未显示 **Magicinfo** 图标，请双击 Windows 桌面上的 **Magicinfo** 图标。将出现图标。



---

## 故障排除

### 自检功能检查



在寻求支持之前，请您检查以下项目。如果您自己无法解决问题，请与服务中心联系。

### 自检功能检查

1. 关闭计算机和液晶显示器。
2. 从计算机背面拔下视频缆线。
3. 开启液晶显示器。

当液晶显示器正常工作时，即使未检测到视频信号，也会在黑色背景上显示以下图像（**检测信号线。**）：处于自检模式时，LED 电源灯保持绿色，图像在屏幕上移动。



4. 关闭液晶显示器并重新连接视频缆线；然后开启计算机和液晶显示器

如果执行上一步骤后液晶显示器的屏幕仍然无图像，请检查视频控制器、计算机系统以及液晶显示器是否正常工作。

### 警告消息

您可以在 1920x1080 的分辨率下使用屏幕。但下面的消息会出现一分钟，在此期间您可以选择改变屏幕分辨率，也可保持不变。而且，如果刷新频率大于 85Hz，将会出现黑屏，因为本液晶显示器不支持大于 85Hz 的刷新频率。

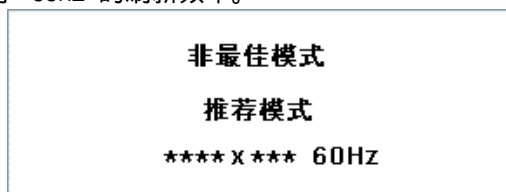

有关本液晶显示器支持的分辨率或频率，请参阅“规格 > 预设时钟模式”。

### 维护和清洁

- 1) 维护液晶显示器的外壳。

断开电源线的连接后使用软布进行清洁。



- 请勿使用苯、稀释剂或其他易燃物质或湿布。
-

## 2) 维护纯平显示器屏幕。

用软布（棉布）平滑地清洁屏幕。



- 切勿使用丙酮、苯或稀释剂。  
(它们可能会导致屏幕表面变形或出现瑕疵。)
- 用户将需要支付成本和相关费用以修理造成的损坏。

## 故障现象与建议措施



注

液晶显示器再现从计算机接收的视频信号。因此，如果计算机或显卡出现故障，可能会导致液晶显示器出现无图像、色彩不正常、噪点、不支持视频模式等情况；如果出现这种情况，请先检查问题原因所在，然后联系服务中心或您的经销商。

1. 检查电源线和视频缆线是否正确连接到计算机上。
2. 检查计算机引导时的蜂鸣声是否超过 3 次。  
(如果是这样，将计算机主板送修。)
3. 如安装了新的显卡或重装过计算机，请检查是否已安装适配器（视频）驱动程序。
4. 检查屏幕刷新频率是否设置在 50 Hz 至 85 Hz 之间。  
(使用最大分辨率时，频率不得超过 60Hz。)
5. 如果在安装适配器（视频）驱动程序时遇到问题，请在安全模式下启动计算机，依次选择“控制面板 > 系统 > 设备管理器”来删除显示适配器，然后重启计算机以重新安装适配器（视频）驱动程序。

## 检查单



注

- 下表列出了可能出现的问题及对应的解决方法。在请求帮助之前，请查看本节中的信息，确定是否能自行解决问题。如果确实需要帮助，请拨打“信息”部分提供的电话号码或联系您的经销商。
- 如需了解更多有关网络的信息，请参阅“MagicInfo 故障排除”部分。

## 与安装有关的问题



注

列出了与液晶显示器安装相关的问题及对应的解决方法。

- Q: 液晶显示器画面闪烁。
- A: 请检查计算机和液晶显示器之间的信号线连接是否牢固可靠。  
(请参阅“连接计算机”)
- Q: 由于技术限制，面板边缘会出现阴影。
- A: 面板边缘的浅色阴影是由可从外部窄边框看到的内层造成的，这并非产品缺陷，而是面板窄边框设计的技术限制。

## 与屏幕相关的问题



以下列出了液晶显示器画面相关问题及对应的解决方法。

Q: 屏幕无图像，且电源指示灯关闭。

A: 请确保电源线连接牢固，且液晶显示器已开启。

( 请参阅 “ 连接计算机 ” )

Q: “**检测信号线。**” 消息。

A: 确保信号缆线牢固地连接到计算机或视频信号源。

( 请参阅 “ 连接计算机 ” )

A: 确保计算机或视频信号源已打开。

Q: “**非最佳模式**” 消息。

A: 检查视频适配器的最大分辨率和刷新频率。

A: 请将这些值与 “ 预设时钟模式 ” 表中的数据进行对比。

Q: 画面垂直滚动。

A: 检查信号缆线连接是否牢固可靠。如有需要，请重新连接。

( 请参阅 “ 连接计算机 ” )

Q: 图像不清晰；画面黯淡模糊。

A: 对频率进行 **粗调** 和 **微调** 调整。

A: 拆下所有附件（视频延长线等）后再打开。

A: 将分辨率和刷新频率设置为推荐的值。

Q: 画面图像不稳定且抖动。

A: 请检查计算机显卡的分辨率和刷新频率设置是否在液晶显示器支持的范围内。如果不在，请参阅 LCD 显示器菜单下的当前 “ 信息 ” 和 “ 预设时钟模式 ” 重设这些参数。

Q: 画面显示鬼影。

A: 请检查计算机显卡的分辨率和刷新频率设置是否在液晶显示器支持的范围内。如果不在，请参阅 LCD 显示器菜单下的当前 “ 信息 ” 和 “ 预设时钟模式 ” 重设这些参数。

Q: 图像太亮或太暗。

A: 调整 **亮度** 和 **对比度**。

( 请参阅 **亮度** 和 **对比度** )

Q: 屏幕颜色不协调。

A: 使用 OSD 色彩调整菜单下的 **个人设定** 功能来调整色彩。

Q: 彩色图像因黑影而失真。

A: 使用 OSD 色彩调整菜单下的 **个人设定** 功能来调整色彩。

Q: 白色太淡。

A: 使用 OSD 色彩调整菜单下的 **个人设定** 功能来调整色彩。

Q: 电源指示器闪烁。

A: 液晶显示器正在将对设置的更改保存到 OSD 内存中。

Q: 屏幕无图像，且电源指示灯每 0.5 秒或 1 秒闪烁一次。

A: 液晶显示器正在使用电源管理系统。

请按下键盘上的任意键。

Q: 屏幕无图像并且闪烁。

A: 如果在按下 MENU 按钮时，屏幕上出现“TEST GOOD”消息，请检查液晶显示器与计算机之间的缆线连接，确保连接器已正确连接。

## 与音频有关的问题



注

以下列出了与音频信号相关的问题及对应的解决方法。

Q: 无声音。

A: 确保音频缆线牢固地连接至液晶显示器的音频输入端口和声卡的音频输出端口。

(请参阅“连接计算机”)

A: 检查音量。

Q: 声音太小。

A: 检查音量。

A: 如果将音量调节到最大后还是太低，请检查计算机声卡或软件程序的音量控制。

Q: 音量太高或太低。

A: 将 **高音** 和 **低音** 调节到适当水平。

## 与遥控器相关的问题



注

以下列出了与遥控器相关的问题及对应的解决方法。

Q: 遥控器按钮没有反应。

A: 检查电池的极性 (+/-)。

A: 检查电池的电量是否用完。

A: 检查是否已打开电源。

A: 检查电源线是否已牢固连接。

A: 检查附近是否有特殊的荧光灯或霓虹灯亮着。

---

## 常见问题及解答

Q: 如何更改刷新频率？

A: 刷新频率可通过重新配置显卡进行更改。



显卡支持可能根据所使用的驱动器版本而有所不同。（请参阅计算机或显卡手册获取详细信息。）

Q: 如何调节分辨率？

A: Windows XP:

通过选择“Control Panel”（控制面板） “Appearance and Themes”（外观和主题） “Display”（显示） “Settings”（设置）来设置分辨率。

A: Windows ME/2000:

通过选择“Control Panel”（控制面板） “Display”（显示） “Settings”（设置）来设置分辨率。

\* 有关详细信息，请与显卡制造商联系。

Q: 如何设置节电功能？

A: Windows XP:

请依次选择“Control Panel”（控制面板） “Appearance and Themes”（外观和主题） “Display”（显示） “Screen Saver”（屏幕保护程序）来设置分辨率。

在计算机的 BIOS-SETUP 中设置此功能。（请参阅 Windows/计算机手册。）

A: Windows ME/2000:

请依次选择“Control Panel”（控制面板） “Display”（显示） “Screen Saver”（屏幕保护程序）来设置分辨率。

在计算机的 BIOS-SETUP 中设置此功能。（请参阅 Windows/计算机手册。）

Q: 如何清洁外壳/液晶面板？

A: 断开电源线，然后使用软布蘸清洁剂或清水清洁液晶显示器。

切勿在外壳上留下清洁剂或刮痕。切勿使液晶显示器进水。

Q: 如何播放视频？

A: 视频功能仅支持 MPEG1 和 WMV 编码解码器。要播放视频，请安装相应的编码解码器。请注意，某些编码解码器可能不兼容。



在请求协助之前，请查看本节中的信息，确定是否能自行解决问题。如果确实需要帮助，请拨打“信息”部分提供的电话号码或联系您的经销商。

---

---

# 规格

## 总则

---

### 总则

型号名称	SyncMaster 460DRn,460DR
------	-------------------------

---

### LCD 显示屏

大小	46 " 对角线 (116 cm)
----	-------------------

显示区域	101.8353 厘米 (水平) x 57.2544 厘米 (垂直)
------	------------------------------------

像素间距	0.7455 毫米 (水平) x 0.7455 毫米 (垂直)
------	---------------------------------

---

### 同步

水平	30 ~ 81 kHz
----	-------------

垂直	56 ~ 85 Hz
----	------------

---

### 显示颜色

16.7 M

---

### 分辨率

最佳分辨率	1366 x 768@60 Hz
-------	------------------

最大分辨率	1920 x 1080@60 Hz
-------	-------------------

---

### 输入信号, 终端

RGB 模拟、符合 DVI (数字视频接口) 标准的数字 RGB 接口。

0.7 Vp-p ±5 %

分离式水平/垂直同步、复合、SOG

TTL 等级 (V 高 2.0 V ; V 低 0.8 V)

---

### 最大像素时钟频率

165MHz (模拟、数字)

---

### 电源

本产品支持的电压为 100 – 240 V。

由于各个国家或地区的标准电压有所不同, 请务必检查产品背面的标签。

---

### 信号缆线

15 针至 15 针 D-sub 缆线, 可分离

DVI-D 至 DVI-D 连接器, 可分离

---

### 尺寸 (宽 x 高 x 深) / 重量

104.74 X 64.06 X 15.93 厘米 / 26.2 千克

---

**使用环境**

运行	SyncMaste 460DRn	温度：10 C ~ 40 C (50 F ~ 104 F) 湿度：10 % ~ 80 %，无凝结
	Syn- cMaste460 DR	温度：0 C ~ 40 C (32 F ~ 104 F) 湿度：10 % ~ 80 %，无凝结
存储		温度：-20 C ~ 45 C (-4 F ~ 113 F) 湿度：5 % ~ 95 %，无凝结

**即插即用功能**

本液晶显示器可在任何兼容即插即用功能的系统中安装。液晶显示器和计算机系统之间的互动将提供最佳的工作条件和液晶显示器设置。在大多数情况下，液晶显示器的安装将自动进行，除非用户希望选择其他设置。

**可接受坏点**

本产品采用的是使用精度超过 1ppm (百万分之一) 的先进半导体工艺制成的 TFT-LCD 显示屏。但是某些像素点在显示红色、绿色、蓝色或白色时可能太亮或呈黑色。这并不是品质不良所致，请放心使用。

例如，本产品包含的 TFT-LCD 子像素数为 3,147,264。



注

设计和规格可能会有所更改，恕不另行通知。



A 类 (供工业环境使用的通信设备)

代理商和用户请注意。本设备已根据 EMC 要求进行注册，适用于工业用途 (A 类)，可用于居住环境以外的区域。

**PowerSaver**

本液晶显示器带有名为 PowerSaver 的内置电源管理系统。当液晶显示器闲置一定的时间后，该系统会将显示器切换至低电源模式以节省电能。按下键盘上的任意键后，液晶显示器会自动返回正常运行状态。为了节能，在不需要使用或长时间无人操作时，请将液晶显示器关闭。PowerSaver 系统适用于计算机中安装的 VESA DPM 兼容视频卡。使用计算机中安装的工具软件设置这一功能。

状态	正常运行	省电模式	关闭电源 (开关)
电源指示灯	开启	闪烁	关闭
功耗	460DRn	460 瓦	0 瓦
	460DR	390 瓦	0 瓦

**中国能效标识**

型号名	能耗等级	能源效率 (cd/W)	关闭状态能耗 (W)
460DRn	I	1.05	0.1
460DR	I	1.05	0.1

依据国家标准：GB 21520-2008

## ROHS

## LCD

环境保护期限适用条件  
环境温度：0~40度  
环境湿度：10%~80%

部件名称	有毒有害物质或元素					
	铅 (Pb)	汞 (Hg)	镉 (Cd)	六价铬 (Cr6+)	多溴联苯 (PBB)	多溴二苯醚 (PBDE)
印刷电路组件	×	○	○	○	○	○
电缆组件	×	○	○	○	○	○
塑料和聚合物部件	○	○	○	○	○	○
金属部件	×	○	○	○	○	○
液晶屏	×	×	○	○	○	○

○：表示该有毒有害物质在该部件所有均质材料中的含量均在SJ/T11363-2006 标准规定的限量要求以下。  
×：表示该有毒有害物质至少在该部件的某一均质材料中的含量超出SJ/T11363-2006 标准规定的限量要求。

本表表示本机器内含有的有害物质情报，部品别有害物质情报是由供应商 提供的情报和内部检查结果为基础制作的。部分部品含有的有害物质在目前技术水准条件下是不可能替代，三星电子为了做到可以替代 正不懈地努力着。

## CDT

环境保护期限适用条件  
环境温度：0~40度  
环境湿度：10%~80%

部件名称	有毒有害物质或元素					
	铅 (Pb)	汞 (Hg)	镉 (Cd)	六价铬 (Cr6+)	多溴联苯 (PBB)	多溴二苯醚 (PBDE)
印刷电路组件	×	○	○	○	○	○
电缆组件	×	○	○	○	○	○
塑料和聚合物部件	○	○	○	○	○	○
金属部件	×	○	○	○	○	○
显像管	×	○	○	○	○	○

○：表示该有毒有害物质在该部件所有均质材料中的含量均在SJ/T11363-2006 标准规定的限量要求以下。  
×：表示该有毒有害物质至少在该部件的某一均质材料中的含量超出SJ/T11363-2006 标准规定的限量要求。

本表表示本机器内含有的有害物质情报，部品别有害物质情报是由供应商 提供的情报和内部检查结果为基础制作的。部分部品含有的有害物质在目前技术水准条件下是不可能替代，三星电子为了做到可以替代 正不懈地努力着。

## 1. 我们承诺：

- 接收消费者寄回或送回的报废产品。  
具体地址请拨打：400-810-5858进行咨询。  
注：消费者承担邮寄，快递等相关费用。

## 2. 本产品已经取得中国环境标志认证。

- 环境标志表示本产品与同类产品相比，具有低毒少害，节约资源等环境优势，对保护人体健康及生态环境更有益。
- 您可以登陆[www.sepa.gov.cn](http://www.sepa.gov.cn)查询中国环境标志相关信息。



## 预设时钟模式

如果从计算机传来的信号与以下预置计时模式相同，将自动调节屏幕。但是，如果信号不同，屏幕将变为黑屏并且电源 LED 点亮。请参阅显卡手册并按以下标准调节屏幕设置。

显示模式	行频 (kHz)	场频 (Hz)	像素时钟 (MHz)	同步极性 (水平/垂直)
IBM, 640 x 350	31.469	70.086	25.175	+/-
IBM, 640 x 480	31.469	59.940	25.175	-/-
IBM, 720 x 400	31.469	70.087	28.322	-/+
MAC, 640 x 480	35.000	66.667	30.240	-/-
MAC, 832 x 624	49.726	74.551	57.284	-/-
MAC, 1152 x 870	68.681	75.062	100.000	-/-
VESA, 640 x 480	37.861	72.809	31.500	-/-
VESA, 640 x 480	37.500	75.000	31.500	-/-
VESA, 800 x 600	35.156	56.250	36.000	+/+
VESA, 800 x 600	37.879	60.317	40.000	+/+
VESA, 800 x 600	48.077	72.188	50.000	+/+
VESA, 800 x 600	46.875	75.000	49.500	+/+
VESA, 1024 x 768	48.363	60.004	65.000	-/-
VESA, 1024 x 768	56.476	70.069	75.000	-/-
VESA, 1024 x 768	60.023	75.029	78.750	+/+
VESA, 1152 x 864	67.500	75.000	108.000	+/+
VESA, 1280 x 768	47.776	59.870	79.500	-/+
VESA, 1280 x 960	60.000	60.000	108.000	+/+
VESA, 1280 x 1024	63.981	60.020	108.000	+/+
VESA, 1280 x 1024	79.976	75.025	135.000	+/+
VESA, 1360 x 768	47.712	60.015	85.500	+/+
VESA, 1360 x 768	47.712	59.790	85.500	+/+
VESA, 1600 x 1200	75.000	60.000	162.000	+/+
VESA, 1920 x 1080	66.587	59.934	138.500	+/-

### 行频

沿水平方向从屏幕的右边到左边扫描一条线所需的时间称为水平周期，水平周期的倒数称为行频。单位：kHz

### 场频

如同一盏荧光灯，屏幕必须在一秒钟内将同样的画面重复很多次才能向用户显示出一个图像。这种重复频率称为场频或刷新频率。单位：Hz



---

# 信息

## 更好地显示

- 按如下所述调整计算机分辨率和屏幕刷新频率，以享受最佳画面质量。如果无法为 TFT-LCD 提供最佳图像显示效果，屏幕上的图像质量可能不稳定。
  - 分辨率：1366 x 768
  - 场频（刷新频率）：60 Hz
- 本产品采用的是使用精度达到和超过 1ppm（百万分之一）的先进半导体工艺制成的 TFT-LCD 显示屏。但是某些像素点在显示红色、绿色、蓝色或白色时可能太亮或呈黑色。这并不是品质不良所致，请放心使用。
  - 例如，本产品包含的 TFT-LCD 子像素数为 3,147,264。
- 清洁显示器和显示屏外部时，请使用软布蘸上少量推荐清洁剂进行擦拭。切勿对 LCD 区域施力过大，应轻轻擦拭。如果施力过大，可能会留下污点。
- 如果您对画面质量不满意，则可按下 Auto 按钮，通过显示屏的“自动调整功能”获得更好的画面质量。如果在自动调整后仍存在噪点，请使用 **微调/粗调** 调整功能。
- 长时间观看固定屏幕时，可能出现图像残留或模糊不清。如果长时间不使用显示器，请将模式切换为节电或图像可动的屏幕保护程序。

## 产品信息（消除残影）

### ➤ 什么是残影？

在液晶显示屏的正常工作过程中，不会出现残影现象。

“正常条件”定义为视频图形不断改变。当液晶显示屏以固定图形工作较长时间时（12 小时以上），使液晶（LC）以像素为单位工作的各电极之间可能会有轻微的电压差。电极之间的压差会随着时间的推移而增加，促使液晶倾斜。这样，改变图形时会看到前一图像。为了避免这一现象，必须降低蓄积的压差。

---

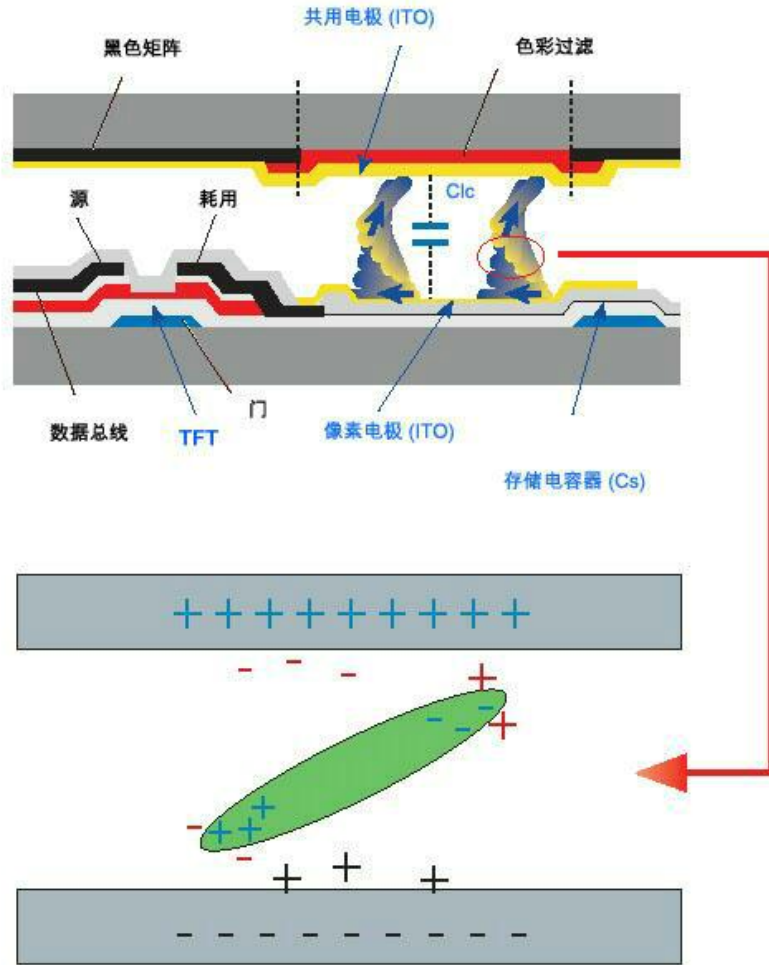

➤ 关闭电源、屏幕保护程序或节能模式

- 在使用了 20 小时后将电源关闭 4 小时
- 在使用了 12 小时后将电源关闭 2 小时
- 请借助计算机的“显示属性”中的“电源使用方案”将显示器关闭。
- 尽量使用屏幕保护程序 - 建议使用单色或动态图像的屏幕保护程序。

➤ 定期变换颜色信息

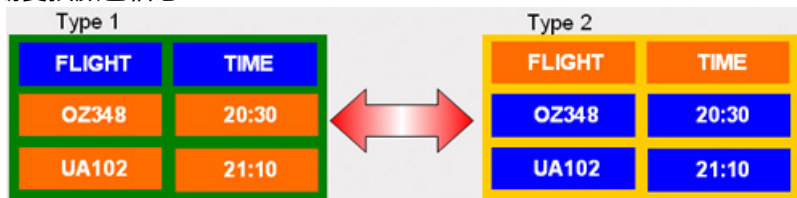

📌 注

使用 2 种颜色

每 30 分钟转换一下颜色信息。

- 避免使用亮度差别较大的字符与背景色的组合。

避免使用灰色，因为它很容易造成残影。

避免：亮度差异较大的颜色（黑白、灰色）



➤ 定期变换字体颜色

- 使用亮度差异很小的鲜艳颜色

— 周期：每 30 分钟将字符颜色和背景颜色变化一次



- 每 30 分钟对字符进行移动变化。



- 屏幕上的所有区域定期显示移动的图像和徽标。

— 周期：使用 4 小时后，显示移动的图像和徽标 60 秒。

- 避免显示器出现残影的最好方法是关闭电源，或在您不用计算机或系统时，运行屏幕保护程序。保修服务限于说明指南中的规定。

➤ 在产品上应用屏幕滚动功能

- 应用屏幕滚动功能

— 现象：黑色的水平条上下移动。

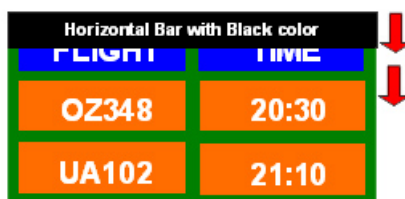

— 选择方法

- 说明指南：OSD Menu -> Set Up -> Safety Screen -> Screen Scroll。
- 时间间隔：1 ~ 10 小时（建议：1）
- 时间长度：1 ~ 5 秒（建议：5）



注

（请查阅光盘中“User Guide”中的“OSD Function”部分，某些型号不具有此功能）

✦ 在产品上应用屏幕像素功能

- 应用屏幕像素功能

— 现象：有黑点上下移动。

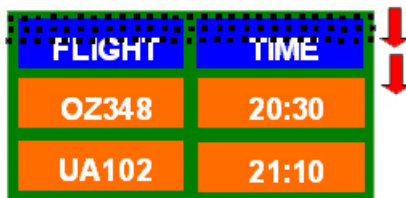

— 选择方法

- 说明指南：OSD Menu (OSD 菜单) -> Set Up (设置) -> Safety Screen (安全屏幕) -> Pixel (像素)
- 时间间隔：1 ~ 10 小时 (建议：1 )
- 时间长度：10 ~ 50 秒 (建议：50 )
- 应用屏幕条纹功能

— 现象：黑色的水平/垂直条上下移动。

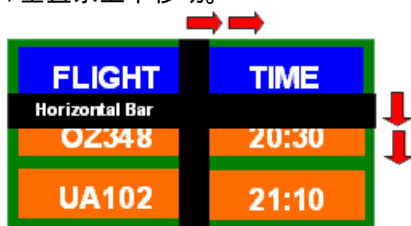

— 选择方法

- 说明指南：OSD Menu -> Set Up -> Safety Screen -> Bar
- 时间间隔：1 ~ 10 小时 (建议：1 )
- 时间长度：10 ~ 50 秒 (建议：50 )



注

( 请查阅光盘 “User Guide” 中的 “OSD Function” 部分，某些型号不具有此功能 ) )

✦ 在产品上应用屏幕擦除功能

- 应用屏幕擦除功能。

— 现象：出现 2 个垂直条块，边移动边擦除显示画面

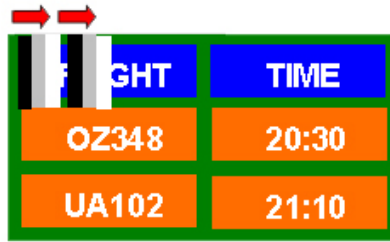

### — 选择方法

- 说明指南：OSD Menu -> Set Up -> Safety Screen -> Eraser。
- 时间间隔：1 ~ 10 小时（建议：1）
- 时间长度：10 ~ 50 秒（建议：50）



注

（请查阅光盘中“User Guide”中的“OSD Function”部分，某些型号不具有此功能）

---

---

# 附录

## 联系 SAMSUNG WORLDWIDE



如果您对 Samsung 的产品有任何疑问或意见，请与 SAMSUNG 的客户服务中心联系。

### North America

U.S.A	1-800-SAMSUNG(726-7864)	<a href="http://www.samsung.com">http://www.samsung.com</a>
CANADA	1-800-SAMSUNG(726-7864)	<a href="http://www.samsung.com">http://www.samsung.com</a>
MEXICO	01-800-SAMSUNG(726-7864)	<a href="http://www.samsung.com">http://www.samsung.com</a>

### Latin America

ARGENTINA	0800-333-3733	<a href="http://www.samsung.com">http://www.samsung.com</a>
BRAZIL	0800-124-421	<a href="http://www.samsung.com">http://www.samsung.com</a>
	4004-0000	
CHILE	800-SAMSUNG(726-7864)	<a href="http://www.samsung.com">http://www.samsung.com</a>
COLOMBIA	01-8000112112	<a href="http://www.samsung.com">http://www.samsung.com</a>
COSTA RICA	0-800-507-7267	<a href="http://www.samsung.com">http://www.samsung.com</a>
ECUADOR	1-800-10-7267	<a href="http://www.samsung.com">http://www.samsung.com</a>
EL SALVADOR	800-6225	<a href="http://www.samsung.com">http://www.samsung.com</a>
GUATEMALA	1-800-299-0013	<a href="http://www.samsung.com">http://www.samsung.com</a>
HONDURAS	800-7919267	<a href="http://www.samsung.com">http://www.samsung.com</a>
JAMAICA	1-800-234-7267	<a href="http://www.samsung.com">http://www.samsung.com</a>
NICARAGUA	00-1800-5077267	<a href="http://www.samsung.com">http://www.samsung.com</a>
PANAMA	800-7267	<a href="http://www.samsung.com">http://www.samsung.com</a>
PUERTO RICO	1-800-682-3180	<a href="http://www.samsung.com">http://www.samsung.com</a>
REP. DOMINICA	1-800-751-2676	<a href="http://www.samsung.com">http://www.samsung.com</a>
TRINIDAD & TOBAGO	1-800-SAMSUNG(726-7864)	<a href="http://www.samsung.com">http://www.samsung.com</a>
VENEZUELA	0-800-100-5303	<a href="http://www.samsung.com">http://www.samsung.com</a>

### Europe

AUSTRIA	0810 - SAMSUNG (7267864, € 0.07/min)	<a href="http://www.samsung.com">http://www.samsung.com</a>
BELGIUM	02-201-24-18	<a href="http://www.samsung.com/be">http://www.samsung.com/be</a> (Dutch)
		<a href="http://www.samsung.com/be_fr">http://www.samsung.com/be_fr</a> (French)
CZECH	800-SAMSUNG (800-726786)	<a href="http://www.samsung.com">http://www.samsung.com</a>
<small>Distributor pro Českou republiku: Samsung Zrt., česká organizační složka, Oasis Florenc, Sokolovská394/17, 180 00, Praha 8</small>		
DENMARK	70 70 19 70	<a href="http://www.samsung.com">http://www.samsung.com</a>
EIRE	0818 717100	<a href="http://www.samsung.com">http://www.samsung.com</a>
ESTONIA	800-7267	<a href="http://www.samsung.com">http://www.samsung.com</a>
FINLAND	030 - 6227 515	<a href="http://www.samsung.com">http://www.samsung.com</a>

---

## Europe

FRANCE	01 48 63 00 00	<a href="http://www.samsung.com">http://www.samsung.com</a>
GERMANY	01805 - SAMSUNG (726-7864, € 0,14/Min)	<a href="http://www.samsung.com">http://www.samsung.com</a>
HUNGARY	06-80-SAMSUNG (726-7864)	<a href="http://www.samsung.com">http://www.samsung.com</a>
ITALIA	800-SAMSUNG (726-7864)	<a href="http://www.samsung.com">http://www.samsung.com</a>
LATVIA	8000-7267	<a href="http://www.samsung.com">http://www.samsung.com</a>
LITHUANIA	8-800-77777	<a href="http://www.samsung.com">http://www.samsung.com</a>
LUXEMBURG	261 03 710	<a href="http://www.samsung.com">http://www.samsung.com</a>
NETHERLANDS	0900-SAMSUNG (0900-7267864) ( € 0,10/ Min)	<a href="http://www.samsung.com">http://www.samsung.com</a>
NORWAY	815-56 480	<a href="http://www.samsung.com">http://www.samsung.com</a>
POLAND	0 801 1SAMSUNG(172678)  022-607-93-33	<a href="http://www.samsung.com">http://www.samsung.com</a>
PORTUGAL	80820 - SAMSUNG(7267864)	<a href="http://www.samsung.com">http://www.samsung.com</a>
SLOVAKIA	0800 - SAMSUNG(726-7864)	<a href="http://www.samsung.com">http://www.samsung.com</a>
SPAIN	902 - 1 - SAMSUNG (902 172 678)	<a href="http://www.samsung.com">http://www.samsung.com</a>
SWEDEN	0771 726 7864 (SAMSUNG)	<a href="http://www.samsung.com">http://www.samsung.com</a>
SWITZERLAND	0848 - SAMSUNG (7267864, CHF 0.08/min)	<a href="http://www.samsung.com/ch&lt;br/&gt;ch_fr/(French)">http://www.samsung.com/ ch_fr/(French)</a>
U.K	0845 SAMSUNG (7267864)	<a href="http://www.samsung.com">http://www.samsung.com</a>

## CIS

ARMENIA	0-800-05-555	
AZERBAIJAN	088-55-55-555	
BELARUS	810-800-500-55-500	
GEORGIA	8-800-555-555	
KAZAKHSTAN	8-10-800-500-55-500	
KYRGYZSTAN	00-800-500-55-500	<a href="http://www.samsung.com">http://www.samsung.com</a>
MOLDOVA	00-800-500-55-500	
RUSSIA	8-800-555-55-55	<a href="http://www.samsung.com">http://www.samsung.com</a>
TADJIKISTAN	8-10-800-500-55-500	<a href="http://www.samsung.com">http://www.samsung.com</a>
UKRAINE	0-800-502-000	<a href="http://www.samsung.com/ua">http://www.samsung.com/ua</a>
		<a href="http://www.samsung.com/ua_ru">http://www.samsung.com/ ua_ru</a>
UZBEKISTAN	8-10-800-500-55-500	<a href="http://www.samsung.com">http://www.samsung.com</a>

## Asia Pacific

AUSTRALIA	1300 362 603	<a href="http://www.samsung.com">http://www.samsung.com</a>
CHINA	400-810-5858	<a href="http://www.samsung.com">http://www.samsung.com</a>
	010-6475 1880	



## Asia Pacific

HONG KONG	(852) 3698 - 4698	<a href="http://www.samsung.com/hk">http://www.samsung.com/hk</a> <a href="http://www.samsung.com/hk_en/">http://www.samsung.com/hk_en/</a>
INDIA	3030 8282 1800 110011 1800 3000 8282 1800 266 8282	<a href="http://www.samsung.com">http://www.samsung.com</a>
INDONESIA	0800-112-8888 021-5699-7777	<a href="http://www.samsung.com">http://www.samsung.com</a>
JAPAN	0120-327-527	<a href="http://www.samsung.com">http://www.samsung.com</a>
MALAYSIA	1800-88-9999	<a href="http://www.samsung.com">http://www.samsung.com</a>
NEW ZEALAND	0800 SAMSUNG (0800 726 786)	<a href="http://www.samsung.com">http://www.samsung.com</a>
PHILIPPINES	1-800-10-SAMSUNG(726-7864) 1-800-3-SAMSUNG(726-7864) 1-800-8-SAMSUNG(726-7864) 02-5805777	<a href="http://www.samsung.com">http://www.samsung.com</a>
SINGAPORE	1800-SAMSUNG(726-7864)	<a href="http://www.samsung.com">http://www.samsung.com</a>
TAIWAN	0800-329-999	<a href="http://www.samsung.com">http://www.samsung.com</a>
THAILAND	1800-29-3232 02-689-3232	<a href="http://www.samsung.com">http://www.samsung.com</a>
VIETNAM	1 800 588 889	<a href="http://www.samsung.com">http://www.samsung.com</a>

## Middle East &amp; Africa

BAHRAIN	8000-4726	
JORDAN	800-22273	
SOUTH AFRICA	0860-SAMSUNG(726-7864)	<a href="http://www.samsung.com">http://www.samsung.com</a>
TURKEY	444 77 11	<a href="http://www.samsung.com">http://www.samsung.com</a>
U.A.E	800-SAMSUNG(726-7864)	<a href="http://www.samsung.com">http://www.samsung.com</a>

## 术语

点距	显示器上的图像由红、绿、蓝点组成。这些点越靠近，分辨率就越高。相同颜色的两点之间的距离称为“点距”。 单位：mm
场频	每秒钟必须多次重复绘制屏幕，才能为用户创造并显示图像。这种每秒重复频率称为场频或刷新频率。单位：Hz  示例：如果同一光束每秒钟重复 60 次，即为 60Hz。
行频	沿水平方向从屏幕右边缘到左边缘扫描一行所用的时间叫做行周期。行周期的倒数称为行频。单位：kHz

隔行扫描和逐行扫描法	从上到下依次显示屏幕水平行的方法称为逐行扫描法，而先显示奇数行再显示偶数行的方法称为隔行扫描法。大多数显示器使用逐行扫描法以确保图像清晰。电视机主要使用隔行扫描法。
即插即用	该功能通过允许计算机和显示器自动交换信息，为用户提供最佳质量画面。本显示器符合规定即插即用功能的 VESA DDC 国际标准。
分辨率	用于构成屏幕图象的水平和垂直点的数量称为“分辨率”。该数量表明显示的精细度。高分辨率有益于执行多项任务，因为在高分辨率下屏幕可显示更多的图象信息。  示例：如果分辨率为 1360 x 768，这表示屏幕由 1360 个水平点（水平分辨率）和 768 条垂直线（垂直分辨率）组成。
SRS TS XT	该功能可通过 2 声道扬声器输出清晰洪亮的 3D 声音，其音质堪比 5.1 声道扬声器。输入信号为立体声时，效果尤佳。

## 授权

本文档中的信息如有变更，恕不另行通知。

© 2009 Samsung Electronics Co., Ltd. 保留所有权利。

未经 Samsung Electronics Co., Ltd. 书面许可，严禁以任何形式进行复制。

Samsung Electronics Co., Ltd. 对本文所含错误或与提供、执行或使用本资料相关的意外或间接损害概不负责。

Samsung 是 Samsung Electronics Co., Ltd. 的注册商标；Microsoft、Windows 和 Windows NT 是微软公司的注册商标；VESA、DPM 和 DDC 是视频电子标准协会（VESA）的注册商标；ENERGY STAR® 名称和徽标是美国国家环保局（EPA）的注册商标。本文提及的所有其他产品名称可能是其相应所有者的商标或注册商标。

 TruSurround xt、SRS 和 (●) 符号是 SRS Labs, Inc. 的商标。  
TruSurround xt 技术在 SRS Labs, Inc. 的授权下使用。

## CCC 合格声明

此产品根据 GB4943-2001, GB9254-1998,  
GB17625.1-2003, 标准获得 CCC 认证。