

Register your product and get support at  
[www.philips.com/welcome](http://www.philips.com/welcome)

GC9040, GC9020



**PHILIPS**



1

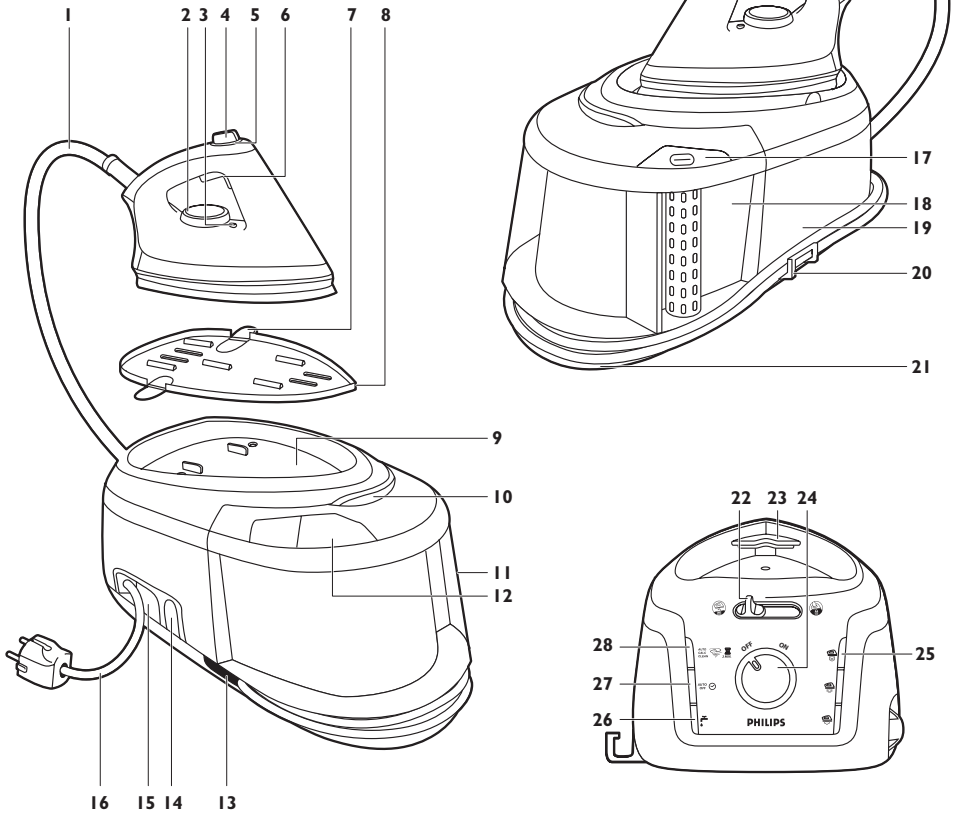



**ENGLISH 6**

**INDONESIA 15**

한국어 24

**BAHASA MELAYU 32**

ภาษาไทย 41

繁體中文 49

简体中文 57

## Introduction

Congratulations on your purchase and welcome to Philips! To fully benefit from the support that Philips offers, register your product at [www.philips.com/welcome](http://www.philips.com/welcome).

## Important

Read this user manual carefully before you use the appliance and save it for future reference.

### Danger

- Never immerse the iron or the steam generator in water.

### Warning

- Check if the voltage indicated on the appliance corresponds to the local mains voltage before you connect the appliance.
- Do not use the appliance if the plug, the mains cord, the supply hose or the appliance itself shows visible damage, or if the appliance has been dropped or leaks.
- If the mains cord or the supply hose is damaged, you must have it replaced by Philips, a service centre authorised by Philips or similarly qualified persons in order to avoid a hazard.
- Never leave the appliance unattended when it is connected to the mains.
- This appliance is not intended for use by persons (including children) with reduced physical, sensory or mental capabilities, or lack of experience and knowledge, unless they have been given supervision or instruction concerning use of the appliance by a person responsible for their safety.
- Children should be supervised to ensure that they do not play with the appliance.
- Do not let the mains cord and supply hose come into contact with the hot soleplate of the iron.
- Fully unwind the mains cord before you plug it in the mains.

### Caution

- Only connect the appliance to an earthed wall socket.
- Check the mains cord and the supply hose regularly for possible damage.
- Always place and use the iron and the steam generator on a stable, level and horizontal surface.
- The soleplate of the iron can become extremely hot and may cause burns if touched.
- When you have finished ironing, when you clean the appliance, and also when you leave the iron even for a short while: put the iron on the heat-resistant iron resting mat, switch off the appliance and remove the mains plug from the wall socket.
- This appliance is intended for household use only.

### Electromagnetic fields (EMF)

This Philips appliance complies with all standards regarding electromagnetic fields (EMF). If handled properly and according to the instructions in this user manual, the appliance is safe to use based on scientific evidence available today.

## General description (Fig. 1)

- 1 Supply hose
- 2 Temperature dial
- 3 Temperature dial indicator
- 4 Steam boost button (GC9040 only)
- 5 Temperature light
- 6 Steam trigger
- 7 Flap
- 8 Heat-resistant iron resting mat
- 9 Platform
- 10 Water tank release lever
- 11 Detachable water tank
- 12 Filling opening
- 13 Supply hose storage compartment
- 14 Cord rewind button
- 15 Storage compartment for mains cord
- 16 Mains cord
- 17 Calc Clean tank emptying button
- 18 Calc Clean tank with light
- 19 Steam generator
- 20 Supply hose storage bracket
- 21 Supply hose storage groove
- 22 Carry lock slide
- 23 Carry lock
- 24 On/off knob
- 25 Steam selection buttons with lights
- 26 'Water tank empty' light
- 27 Automatic shut-off light
- 28 Auto Calc Clean light

## Using the iron

### Three steps for ergonomic ironing

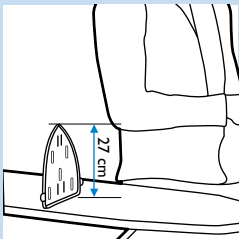

#### 1 Ergonomic board height

Set the ironing board to the correct height. When you stand, the distance between your elbow and the ironing board has to be approximately 27cm. You can use the heat-resistant iron resting mat as a guide.



- 2** Ergonomic iron design  
The upward sloping handle ensures a comfortable position of the wrist.

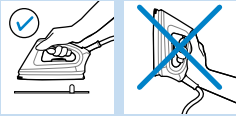

- 3** Ergonomic iron resting mat  
The iron resting mat allows you to place your iron horizontally on the ironing board.

### Ironing

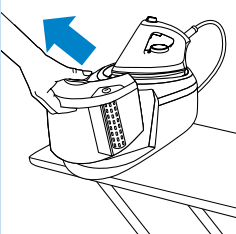

- 1** Place the steam generator on a stable and level surface, i.e. on the hard part of the ironing board or on a table.

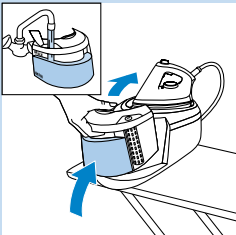

- 2** Fill the water tank to the maximum level.

*Note: The 'water tank empty' light flashes if the water tank is empty.*

Do not put hot water, perfume, vinegar, starch, descaling agents, ironing aids or other chemicals in the water tank.

*Note: Empty the Calc Clean tank if there is water in it. See chapter 'Auto Calc Clean function'.*

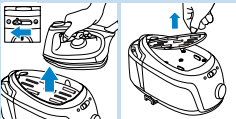

- 3** Slide the carry lock slide to the left to unlock the iron.

- 4** Take the iron and the heat-resistant iron resting mat off the steam generator.

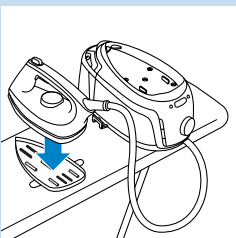

- 5** Place the heat-resistant iron resting mat on the ironing board and put the iron on it.

*Note: You can safely put the hot iron on the mat during ironing*



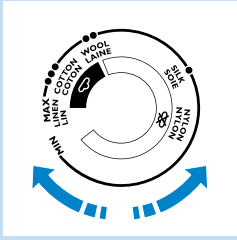

**6** To iron with steam, set the temperature dial to ●● or higher.

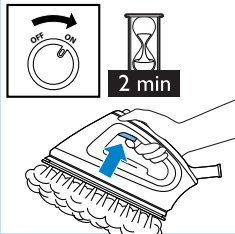

**7** Put the plug in an earthed wall socket.

- Set the on/off knob to 'on'.
- The steam light flashes to indicate that the steam generator is heating up. After 2 minutes the appliance is ready for use. You hear two beeps, the steam light stops flashing and stays on. Press the steam trigger for steam.
- Type GC9040 only: To remove stubborn creases, you can use the steam boost function. Set the temperature dial between ●●● and MAX. Press the steam boost button.

**Never direct the steam at people.**

**8** Press the steam button to select the desired steam setting.

- ☁ for moderate steam output and # for high steam output (set a temperature from ●●● to MAX)
- ☁ for low steam output (set a temperature from ●● to MAX).

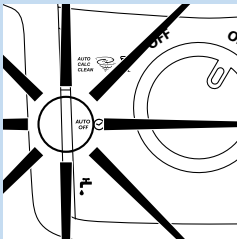
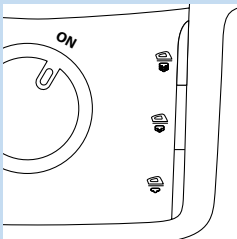

*Note: If you do not use the iron for more than 10 minutes, the appliance switches off automatically for safety reasons. The automatic shut-off light flashes. To switch on the appliance again, press any button.*

### Auto Calc Clean function

This appliance is equipped with an Auto Calc Clean function. Over time, scale particles build up inside the steam generator. The appliance automatically performs a Calc Clean process to clean itself from scale after using 6 to 8 tanks of water.

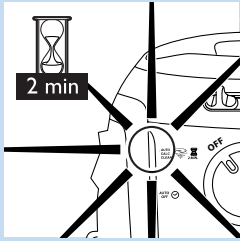

**1** When the Auto Calc Clean process takes place, the Auto Calc Clean light flashes and you hear short beeps.

- Wait approximately 2 minutes for the appliance to complete the process.
- During this process, the appliance occasionally produces pumping and clicking sounds.

**2** When the Auto Calc Clean process is completed, the Auto Calc Clean light goes off.

► The Calc Clean tank light flashes.

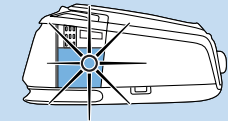

**3** Remove the water tank.

- Press the Calc Clean tank emptying button and empty the Calc Clean tank into the sink.

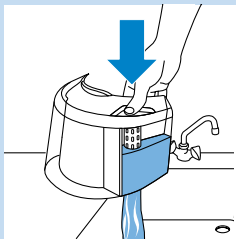

**4** Refill the water tank and reattach it to the steam generator.

- The Auto Calc Clean process is now finished and you can start ironing when the steam light is on continuously.

*Note: If you do not empty the Calc Clean tank, the tank will overflow during the next Auto Calc Clean process.*

**Manual Calc Clean process**

The Auto Calc Clean system keeps the appliance sufficiently clean. However, you can also perform the Calc Clean process manually for additional cleaning.

**1** Fill the water tank to the maximum level.

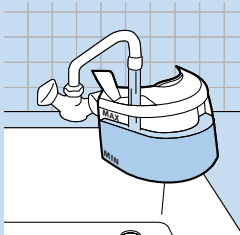

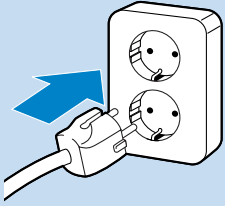

- 2** Put the mains plug in an earthed wall socket.

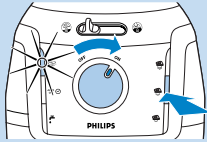

- 3** To start the Calc Clean process manually, keep the middle steam selection button pressed while switching on the appliance at the same time. Release the steam selection button only when the blue Auto Calc Clean light flashes.

- 4** Follow steps 1-4 of the Auto Calc Clean process described above.

*Note: The manual Calc Clean process can only be activated if the appliance is sufficiently cold. If the appliance is too hot for the manual Calc Clean process, the steam selection button flashes and the appliance continues to heat up for use.*

## Storage

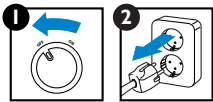

- 1** Switch off the appliance (1) and unplug it (2).
- Press the cord rewind button to store the cord.
  - Empty the Calc Clean tank if it is filled.

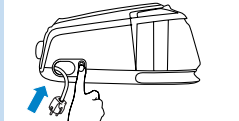

- 2** Wind the supply hose round the bottom of the steam generator.

*Note: Make sure the supply hose sits properly in the storage groove and inside the bracket.*

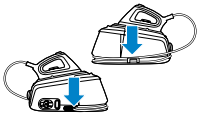

- 3** Place the heat-resistant iron resting mat on the steam generator and put the iron on the mat.

*Note: You do not have to wait for the appliance to cool down. You can store the appliance immediately after use.*

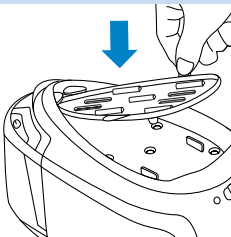

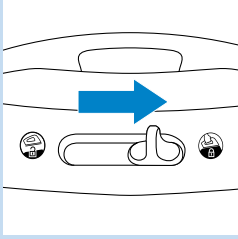

- 4** Slide the carry lock slide to the right to lock the iron onto the steam generator.

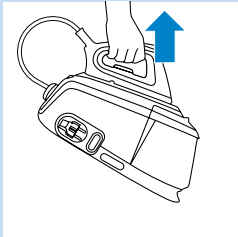

- 5** With one hand, you can now easily carry the whole appliance by the handle of the iron.

## Troubleshooting

This chapter summarises the most common problems you could encounter with the appliance. If you are unable to solve the problem with the information below, please contact the Philips Consumer Care Centre in your country.

Problem	Possible cause and solution
The appliance does not become hot.	There is a connection problem. Check the mains cord, the plug and the wall socket.
	The appliance has not been switched on. Set the on/off knob to 'on'.
	The set temperature is too low. Set a higher temperature.
Smoke comes out of my new ironing system when I switch it on.	Some parts of the appliance have been lightly greased in the factory and may initially give off some smoke when heated. This phenomenon is perfectly normal and ceases after a short while.
The appliance does not produce any steam.	There is not enough water in the water tank. Fill the water tank.
	The steam generator has not heated up sufficiently. Wait approx. 2 minutes.
	The set ironing temperature is too low for steam ironing. Select a temperature of ●● or higher.
	The water tank is not placed properly in the steam generator. Place the water tank properly in the steam generator ('click').

Problem	Possible cause and solution
	<p>When the temperature dial is set to a very high temperature, the steam produced is dry and hardly visible. It is even less visible when the ambient temperature is relatively high and it is entirely invisible when the temperature is set to MAX. Set the temperature dial to a lower temperature, e.g. ●●, to check if the iron produces steam.</p>
	<p>The Auto Calc Clean process is activated. Wait for approximately 4 minutes for the appliance to be ready for steam ironing.</p>
<p>Water droplets come out of the soleplate</p>	<p>When you start steam ironing and when you continue steam ironing after an interruption, the steam that was still present in the supply hose has cooled down and condensed into water. This causes water droplets to come out of the soleplate. This happens sometimes when you start ironing or continue ironing after an interruption. Hold the iron over an old cloth and press the steam trigger. Wait until steam instead of water comes out of the soleplate.</p>
	<p>The set temperature is too low for steam ironing. Set a temperature of ●● or higher.</p>
	<p>The wet spots that appear on your garment after you have steam ironed for some time may be caused by steam that has condensed onto the ironing board. Iron the wet spots without steam for some time to dry them. If the underside of the ironing board is wet, wipe it dry with a piece of dry cloth.</p>
	<p>Steam may have condensed in the hose, the temperature may have been set below ●●● or the appliance may not be ready for steam ironing.</p>
<p>Flakes and impurities come out of the soleplate or the soleplate is dirty.</p>	<p>Impurities or chemicals present in the water have deposited in the steam vents and/or on the soleplate. Clean the soleplate with a damp cloth.</p>
<p>The appliance produces a pumping sound.</p>	<p>Water is pumped into the boiler inside the steam generator. This is normal. However, if the pumping sound does not stop, switch off the appliance immediately and unplug it. Contact an authorised Philips service centre.</p>
<p>Water leaks out of the steam generator.</p>	<p>The Calc Clean tank has overflowed during the Auto Calc Clean process. Always empty the Calc Clean tank after the Calc Clean process. This prevents the Calc Clean tank from overflowing the next time the auto Calc Clean process is performed.</p>
<p>The appliance occasionally produces a loud pumping noise and clicking sound.</p>	<p>This happens during the Auto Calc Clean process. Water is pumped from the water tank into the steam generator, and expelled into the Calc Clean tank. Wait a few minutes for the appliance to complete the Auto Calc Clean process. Empty the Calc Clean tank and then top up the water tank. The Auto Calc Clean process is a normal process that is performed automatically at regular intervals.</p>
<p>I cannot place the iron on its heel.</p>	<p>To make the appliance more ergonomic, it has been designed in such a way that the iron can only be put down horizontally. Place the iron horizontally on the heat-resistant iron resting mat. The mat can be left on top of the steam generator or you can place the mat on the ironing board. Do not place the hot iron directly onto the ironing board without the heat-resistant iron resting mat.</p>

Problem	Possible cause and solution
The appliance beeps continuously.	The water tank has gone empty during the Auto Calc Clean process. Fill the water tank.
The Calc Clean tank light flashes.	The Auto Calc Clean process is completed. Empty the Calc Clean tank. Do not unplug the appliance when you do this.
The cord is not wound completely when I press the cord rewind button.	The cord is stuck inside the cord rewind system. Pull the cord out of the appliance and press the cord rewind button again.

### Environment



- Do not throw away the appliance with the normal household waste at the end of its life, but hand it in at an official collection point for recycling. By doing this, you help to preserve the environment.

### Guarantee & service

If you need information or if you have a problem, please visit the Philips website at [www.philips.com](http://www.philips.com) or contact the Philips Consumer Care Centre in your country (you find its phone number in the worldwide guarantee leaflet). If there is no Consumer Care Centre in your country, go to your local Philips dealer.

## Pendahuluan

Selamat atas pembelian Anda dan selamat datang di Philips! Untuk memanfaatkan sepenuhnya dukungan yang ditawarkan Philips, daftarkan produk Anda di [www.philips.com/welcome](http://www.philips.com/welcome).

## Penting

Bacalah petunjuk pengguna ini secara saksama sebelum Anda menggunakan alat dan simpan untuk referensi di kemudian hari.

### Bahaya

- Jangan sekali-kali merendam setrika atau pembuat uap di dalam air.

### Peringatan

- Periksa apakah voltase pada alat sesuai dengan voltase listrik di rumah Anda, sebelum menghubungkan alat.
- Jangan menggunakan alat jika steker, kabel listrik, selang pasokan atau alat itu sendiri menunjukkan kerusakan yang dapat dilihat, atau jika alat pernah terjatuh atau bocor.
- Jika kabel listrik atau selang pasokan rusak, maka harus diganti oleh Philips, pusat servis resmi Philips atau orang yang mempunyai keahlian sejenis agar terhindar dari bahaya.
- Jangan sekali-kali meninggalkan alat tanpa pengawasan saat masih tersambung ke arus listrik.
- Alat ini tidak dimaksudkan untuk digunakan oleh orang (termasuk anak-anak) dengan cacat fisik, indera atau kecakapan mental yang kurang, atau kurang pengalaman dan pengetahuan, kecuali jika mereka diberikan pengawasan atau petunjuk mengenai penggunaan alat oleh orang yang bertanggung jawab bagi keselamatan mereka.
- Anak kecil harus diawasi untuk memastikan mereka tidak bermain-main dengan alat ini.
- Jangan sampai kabel listrik dan selang pasokan mengenai tapak setrika saat sedang panas.
- Ulurkan sepenuhnya kabel listrik sebelum Anda menancapkannya ke arus listrik.

### Perhatian

- Alat hanya boleh dihubungkan ke stopkontak dinding yang telah dibumikan.
- Periksa kabel listrik dan selang pasokan secara teratur, kalau-kalau ada kerusakan.
- Selalu letakkan dan gunakan setrika serta pembuat uap pada permukaan horizontal yang rata dan stabil.
- Tapak setrika dapat menjadi sangat panas dan menyebabkan luka bakar jika tersentuh.
- Bila Anda sudah selesai menyetrikan, ketika membersihkan alat, dan bila meninggalkan setrika meskipun hanya sebentar: letakkan setrika pada alas meletakkan setrika tahan panas, matikan alat dan cabut steker listrik dari stopkontak dinding.
- Alat ini hanya untuk keperluan rumah tangga.

## Medan elektromagnet (EMF)

Alat Philips ini mematuhi semua standar yang berkenaan dengan medan elektromagnet (EMF). Jika ditangani dengan benar dan sesuai dengan instruksi petunjuk pengguna ini, alat tersebut aman digunakan berdasarkan pada bukti ilmiah yang kini tersedia.

### Gambaran umum (Gbr. 1)

- 1 Selang pasokan
- 2 Putaran suhu
- 3 Indikator putaran suhu
- 4 Tombol semburan uap (GC9040 saja)
- 5 Lampu suhu
- 6 Pemicu uap
- 7 Sirip
- 8 Alas meletakkan setrika tahan panas
- 9 Platform
- 10 Tuas pelepas tangki air
- 11 Tangki air lepas-pasang
- 12 Lubang pengisian
- 13 Tempat penyimpanan selang pasokan
- 14 Tombol penggulung kabel
- 15 Tempat penyimpanan kabel listrik
- 16 Kabel listrik
- 17 Tombol pengosong tangki Calc Clean
- 18 Tangki Calc Clean dengan lampu
- 19 Pembuat uap
- 20 Braket penyimpanan selang pasokan
- 21 Uliir penyimpanan selang pasokan
- 22 Geseran pengunci saat membawa
- 23 Pengunci saat membawa
- 24 Kenop on/off
- 25 Tombol pilihan uap dengan lampu
- 26 Lampu 'Water tank empty'
- 27 Lampu mati otomatis
- 28 Lampu Auto Calc Clean

### Menggunakan setrika

#### Tiga langkah untuk menyetrika yang ergonomis

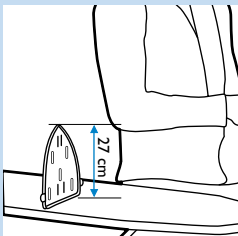

- 1 Tinggi meja ergonomis

Atur meja setrika Anda pada ketinggian yang tepat. Bila Anda berdiri jarak antara siku Anda dan meja setrika kurang-lebih 27 cm, Anda dapat menggunakan alas meletakkan setrika tahan panas sebagai panduan.





- 2** Desain setrika ergonomis  
Pegangan yang miring ke atas memastikan posisi yang nyaman pada pergelangan.

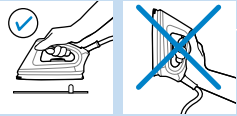

- 3** Alas meletakkan setrika ergonomis  
Alas meletakkan setrika memungkinkan Anda meletakkan setrika secara mendatar pada meja setrika.

### Menyetrika

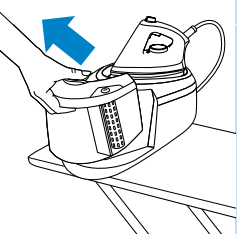

- 1** Tempatkan pembuat uap pada permukaan yang stabil dan rata, misalnya pada bagian meja setrika yang keras atau di atas meja.

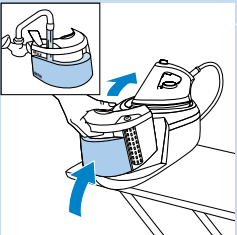

- 2** Isi tangki air sampai tingkat maksimum.

*Catatan: Lampu 'Water tank empty' akan berkedip jika tangki air kosong.*

Jangan memasukkan air panas, parfum, cuka, kanji, zat pembersih kerak, bahan pelembut penyetrikaan atau bahan kimia lainnya ke dalam tangki air.

*Catatan: Kosongkan tangki Calc Clean jika masih ada air di dalamnya. Lihat bab 'Fungsi Auto Calc Clean'.*

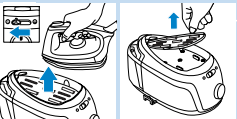

- 3** Geser pengunci bawa ke kiri untuk membuka kunci setrika.

- 4** Angkat setrika dan alas meletakkan setrika tahan panas dari pembuat uap.

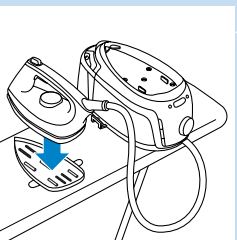

- 5** Letakkan alas meletakkan setrika tahan panas pada meja setrika dan letakkan setrika di atasnya.

*Catatan: Anda dapat dengan aman meletakkan setrika pada alasnya selama menyetrika*

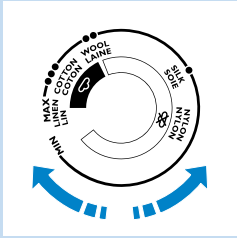

- 6** Untuk menyetrিকা dengan uap, setel putaran suhu ke ●● atau yang lebih tinggi.

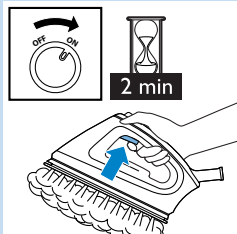

- 7** Masukkan steker ke stopkontak dinding yang telah dibumikan.

- Setel kenop on/off ke 'on'.
- Lampu uap akan berkedip untuk menandakan bahwa pembuat uap sedang memanaskan. Setelah 2 menit, alat siap digunakan. Anda akan mendengar bunyi bip dua kali, lampu uap padam dan tetap menyala. Tekan pemicu uap untuk menyemburkan uap.
- Tipe GC9040 saja: Untuk menghilangkan kusut yang membandel, Anda dapat menggunakan fungsi semburan uap. Setel putaran suhu antara ●●● dan MAX. Tekan tombol semburan uap.

**Jangan sekali-kali mengarahkan uap ke orang.**

- 8** Tekan tombol uap untuk memilih setelan uap yang diinginkan.

- ☁ untuk hasil uap sedang dan # untuk hasil uap yang tinggi (setel suhu dari ●●● hingga MAX)
- ☁ untuk hasil uap yang rendah (setel suhu dari ●● hingga MAX).

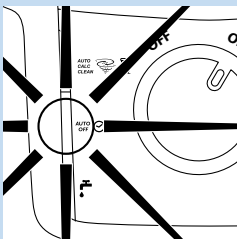
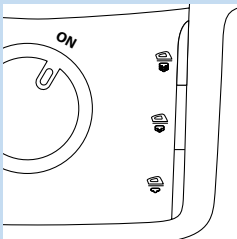

*Catatan: Jika Anda tidak menggunakan setrika selama lebih dari 10 menit, alat akan dimatikan secara otomatis demi alasan keamanan. Lampu mati otomatis akan berkedip. Untuk menghidupkan alat kembali, tekan sembarang tombol.*

### Fungsi Auto Calc Clean

Alat ini dilengkapi dengan fungsi Auto Calc Clean. Lambat laun, partikel kerak akan menumpuk di dalam pembuat uap. Alat secara otomatis akan menjalankan proses Calc Clean untuk membersihkan sendiri kerak tersebut setelah menggunakan 6 hingga 8 tangki air.

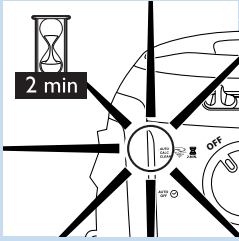

- 1 Bila proses Auto Calc Clean berlangsung, lampu Auto Calc Clean akan berkedip dan Anda akan mendengar bunyi bip singkat.
  - Tunggu kurang-lebih 2 menit agar alat menyelesaikan proses tersebut.
  - Selama proses ini, alat kadang menimbulkan bunyi memompa dan klik.
- 2 Bila proses Auto Calc Clean selesai, lampu Auto Calc Clean akan padam.

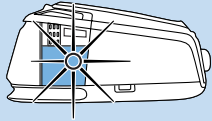

- ▶ Lampu tangki Calc Clean akan berkedip.

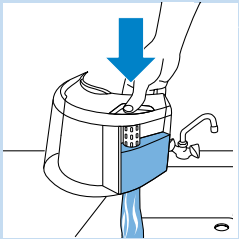

- 3 Lepaskan tangki air.
  - Tekan tombol pengosong tangki Calc Clean dan kosongkan tangki Calc Clean ke baskom.



- 4 Isi ulang tangki air dan pasang kembali pada pembuat uap.
  - Proses Auto Calc Clean kini selesai dan Anda menyetrika bila lampu uap terus menyala.

*Catatan: Jika Anda tidak mengosongkan tangki Calc Clean, tangki akan meluap selama proses Auto Calc Clean berikutnya.*

### Proses Calc Clean Manual

Sistem Auto Calc Clean menjaga alat selalu bersih. Walau begitu, Anda juga dapat menjalankan proses Calc Clean secara manual untuk pembersihan tambahan.

- 1 Isi tangki air sampai tingkat maksimum.

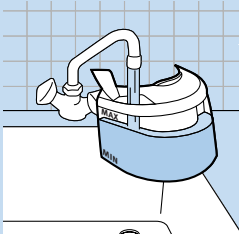

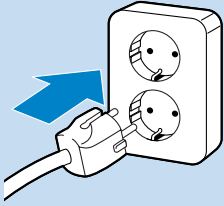

**2** Masukkan steker listrik pada stopkontak dinding yang telah dibumikan.

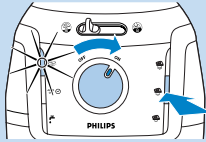

**3** Untuk memulai proses Calc Clean secara manual, tekan terus tombol tengah pilihan uap saat menghidupkan alat pada saat yang sama. Lepaskan tombol pilihan uap hanya bila lampu biru Auto Calc Clean akan berkedip.

**4** Ikuti langkah 1-4 pada proses Auto Calc Clean yang diterangkan di atas.

*Catatan: Proses Calc Clean manual hanya dapat diaktifkan jika alat cukup dingin. Jika alat terlalu panas untuk proses Calc Clean manual, tombol pilihan uap akan berkedip dan alat terus memanas untuk digunakan.*

### Penyimpanan

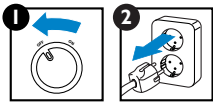

**1** Matikan alat (1) dan cabut stekernya (2).

- Tekan tombol penggulung kabel untuk menggulung kabelnya.
- Kosongkan tangki Calc Clean jika sudah penuh.

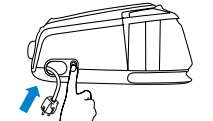

**2** Gulung selang pasokan ke sekeliling bagian bawah pembuat uap.

*Catatan: Pastikan selang pasokan diletakkan dengan benar dalam ulir penyimpanan dan di dalam braket.*

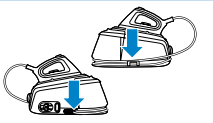

**3** Letakkan alas meletakkan setrika tahan panas pada pembuat uap dan letakkan setrika pada alasnya.

*Catatan: Anda tidak harus menunggu alat dingin. Anda dapat menyimpan alat segera setelah digunakan.*

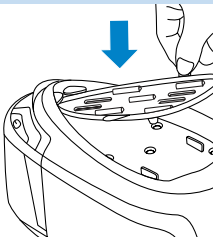

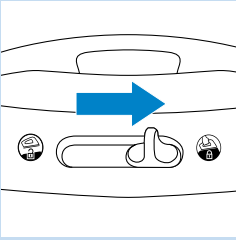

**4** Geser pengunci bawa ke kanan untuk mengunci setrika pada pembuat uap.

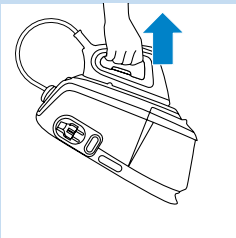

**5** Dengan satu tangan, Anda dapat dengan mudah membawa seluruh alat melalui pegangan setrika.

**Pemecahan Masalah**

Bab ini merangkum masalah-masalah paling umum yang mungkin Anda temui pada alat. Jika Anda tidak mampu mengatasi masalah dengan informasi di bawah, harap hubungi Pusat Layanan Pelanggan Philips di negara Anda.

Masalah	Sebab dan solusi yang memungkinkan
Alat tidak panas.	Ada masalah sambungan. Periksa kabel listrik, steker dan stopkontak dinding.
	Alat belum dimatikan. Setel kenop on/off ke 'on'.
	Suhu yang disetel terlalu rendah. Setel suhu yang lebih tinggi.
Keluar asap dari setrika baru saat saya menyalakannya.	Beberapa komponen alat telah diberi pelumas di pabrik dan mula-mula memang dapat menimbulkan asap bila dipanaskan. Fenomena ini normal dan akan berhenti setelah beberapa saat.
Alat tidak menghasilkan uap.	Air di dalam tangki tidak cukup. Isilah tangki airnya.
	Pembuat uap belum cukup panas. Tunggu kurang-lebih 2 menit.
	Suhu penyetricaan yang disetel terlalu rendah untuk menyetrica dengan uap. Pilih suhu ●● atau yang lebih tinggi.
	Tangki air tidak dipasang dengan benar dalam pembuat uap. Pasang tangki air dengan benar dalam pembuat uap (hingga berbunyi 'klik').
	Bila putaran suhu telah disetel ke suhu yang sangat tinggi, uap yang dihasilkan akan kering dan sulit terlihat. Bahkan kurang terlihat bila suhu sekitarnya relatif tinggi dan sama sekali tidak terlihat bila suhunya disetel ke MAX. Setel putaran suhu ke suhu yang lebih rendah, misalnya ●●, untuk mengecek apakah setrika menghasilkan uap.

Masalah	Sebab dan solusi yang memungkinkan
	Proses Auto Calc Clean telah diaktifkan. Tunggu kurang-lebih 4 menit agar siap untuk menyetrika dengan uap.
Air menetes dari tapak setrika	Bila Anda mulai menyetrika dengan uap dan bila Anda melanjutkan menyetrika dengan uap setelah terputus, uap yang masih ada dalam selang pasokan telah dingin dan mengembun jadi air. Ini menyebabkan air menetes dari tapak setrika. Ini kadang terjadi bila Anda mulai menyetrika dengan uap atau melanjutkan menyetrika setelah terputus. Pegang setrika di atas kain bekas dan tekan pemicu uap. Tunggu hingga uap keluar dari tapak setrika, menggantungkan air.
	Suhu yang disetel terlalu rendah untuk menyetrika dengan uap. Setel suhu ●● atau yang lebih tinggi.
	Bintik basah yang muncul pada pakaian Anda setelah menyetrika dengan uap kadang dapat disebabkan oleh uap yang mengembun pada meja setrika. Setrika bintik basah tersebut tanpa uap selama beberapa saat mengeringkannya. Jika sisi bawah meja setrika basah, sekaiah hingga kering dengan selembar kain kering.
	Uap mungkin telah mengembun dalam selang, suhunya mungkin telah disetel di bawah ●●● atau alat mungkin siap untuk menyetrika dengan uap.
Serpihan dan kotoran keluar dari tapak setrika atau tapak setrika kotor.	Kotoran atau bahan kimia yang ada dalam air telah mengendap dalam saluran uap dan/atau pada tapak setrika. Bersihkan tapak setrika dengan kain lembab.
Alat mengeluarkan bunyi pemompaan.	Air dipompa ke perebus di dalam pembuat uap. Ini normal. Walau begitu, jika suara memompa tidak berhenti, matikan alat segera dan cabut stekernya. Hubungi pusat servis resmi Philips.
Air merembes dari pembuat uap.	Tangki Calc Clean meluap sewaktu proses Auto Calc Clean. Selalu kosongkan tangki Calc Clean setelah proses Calc Clean. Ini mencegah agar tangki Calc Clean tidak meluap saat proses Auto Calc Clean berikutnya dijalankan.
Alat kadang menghasilkan bunyi memompa yang keras dan bunyi klik.	Ini terjadi selama proses Auto Calc Clean. Air dipompa dari tangki air ke dalam pembuat uap, dan disalurkan ke tangki Calc Clean. Tunggu beberapa menit agar alat menyelesaikan proses Auto Calc Clean. Kosongkan tangki Calc Clean kemudian isilah tangki airnya. Proses Auto Calc Clean adalah proses normal yang dijalankan secara otomatis pada interval yang teratur.
Saya tidak dapat meletakkan setrika pada tumitnya..	Agar lebih ergonomis, alat dirancang sedemikian rupa agar setrika hanya dapat diletakkan secara mendatar. Letakkan setrika secara mendatar pada alas meletakkan setrika tahan panas. Alas tersebut dapat diletakkan di atas pembuat uap atau di atas meja setrika. Jangan letakkan setrika panas langsung di atas meja setrika tanpa alas meletakkan setrika tahan panas.
Alat berbunyi bip terus-menerus.	Tangki air telah kering selama proses Auto Calc Clean. Isilah tangki airnya.
Lampu tangki Calc Clean akan berkedip.	Proses Auto Calc Clean selesai. Kosongkan tangki Calc Clean. Jangan cabut steker alat bila Anda melakukannya.

**Masalah**

Kabelnya tidak digulung seluruhnya bila saya menekan tombol penggulung kabel.

**Sebab dan solusi yang memungkinkan**

Kabelnya macet di dalam sistem penggulung kabel. Tarik keluar kabelnya dari alat dan tekan lagi tombol penggulung kabel.

**Lingkungan**

- Jangan membuang alat bersama limbah rumah tangga biasa jika alat sudah tidak dapat dipakai lagi, tetapi serahkan ke tempat pengumpulan barang bekas yang resmi untuk didaur ulang. Dengan melakukan hal ini, Anda ikut membantu melestarikan lingkungan.

**Garansi & servis**

Jika Anda memerlukan informasi atau menemui masalah, kunjungi situs web Philips di [www.philips.com](http://www.philips.com) atau hubungi Pusat Layanan Pelanggan Philips di negara Anda (nomor telepon bisa Anda peroleh pada kartu garansi internasional). Jika di negara Anda tidak terdapat Pusat Layanan Pelanggan, harap kunjungi dealer Philips setempat.

## 제품 소개

필립스 제품을 구입해 주셔서 감사합니다! 필립스가 드리는 지원 혜택을 받으실 수 있도록 [www.philips.co.kr](http://www.philips.co.kr)에서 회원을 등록하십시오.

## 중요사항

본 제품을 사용하기 전에 이 사용 설명서를 주의 깊게 읽고 나중에 참조할 수 있도록 잘 보관하십시오.

### 위험

- 다리미와 스팀 발생기를 절대 물에 담그지 마십시오.

### 경고

- 제품에 전원을 연결하기 전에, 제품에 표시된 전압과 사용 지역의 전압이 일치하는지 확인하십시오.
- 플러그, 전원 코드, 스팀호스, 제품 본체에 눈에 띄는 손상이 있거나, 제품을 떨어뜨린 적이 있거나, 물이 새면 제품을 사용하지 마십시오.
- 전원 코드나 스팀호스에 손상 부위가 있으면 위험할 수 있으므로 필립스 서비스 센터 또는 필립스 서비스 지정점에 의뢰하여 교체하십시오.
- 제품이 전원에 연결된 상태에서는 자리를 절대 비우지 마십시오.
- 신체적인 감각 및 정신적인 능력이 떨어지거나 경험과 지식이 풍부하지 않은 사용자(어린이 포함)는 혼자 제품을 사용하지 말고 제품 사용과 관련하여 안전에 책임 질 수 있도록 지시사항을 충분히 숙지한 사람의 도움을 받으십시오.
- 어린이가 제품을 가지고 놀지 못하도록 지도해 주십시오.
- 다리미 열판이 가열되어 있을 때는 전원 코드와 스팀호스가 열판에 닿지 않도록 주의하십시오.
- 플러그를 콘센트에 꽂기 전에 전원 코드를 완전히 푸십시오.

### 주의

- 제품은 반드시 접지된 벽면 콘센트에 연결하십시오.
- 전원 코드와 스팀호스에 손상 부위가 있는지 정기적으로 점검하십시오.
- 다리미와 스팀 발생기는 항상 안정적이고 평평하며 수평인 곳에 놓고 사용하십시오.
- 다리미의 열판은 매우 뜨거워질 수 있으므로 만질 경우 화상을 입을 수도 있습니다.
- 다림질을 마쳤을 때나 다리미 본체를 닦을 때, 잠시라도 다리미를 켜두고 자리를 비울 때에는 다리미를 방열 보관 매트에 놓고 제품 전원을 끈 후 벽면 콘센트에서 전원 플러그를 뽑으십시오.
- 본 제품은 가정용입니다.

## EMF(전자기장)

이 필립스 제품은 EMF(전자기장)와 관련된 모든 기준을 준수합니다. 이 사용 설명서의 지침에 따라 적절하게 취급할 경우 이 제품은 안전하게 사용할 수 있으며 이는 현재까지의 과학적 증거에 근거하고 있습니다.



## 각 부의 명칭 (그림 1)

- 1 호스
- 2 온도 조절기
- 3 온도 조절기 표시등
- 4 순간 스팀 버튼(GC9040 모델만 해당)
- 5 온도 표시등
- 6 스팀 버튼
- 7 플랩
- 8 내열성 다리미 보관대
- 9 플랫폼
- 10 물탱크 열림 레버
- 11 분리형 물탱크
- 12 물 주입구
- 13 스팀호스 보관함
- 14 코드 되감기 버튼
- 15 전원 코드 보관함
- 16 전원 코드
- 17 석회질 세척 탱크 비움 버튼
- 18 표시등이 달린 석회질 세척 탱크
- 19 스팀 발생기
- 20 스팀호스 보관대
- 21 스팀호스 보관 홈
- 22 이동용 고정 슬라이드
- 23 이동용 고정장치
- 24 켜짐/꺼짐 스위치
- 25 표시등이 달린 스팀 선택 버튼
- 26 '물 부족' 표시등
- 27 자동 전원 차단 표시등
- 28 자동 석회질 세척 표시등

## 다리미 사용

### 최소한의 노력으로 최대의 효과를 위한 다리미질 준비 3단계

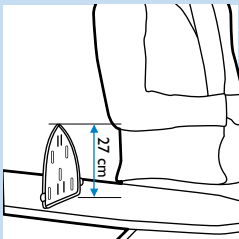

1 효율적인 다리미판 높이  
다리미판을 적절한 높이로 설정하십시오. 다리미판을 사용할 때 팔꿈치와 다리미판의 높이 간격은 약 27cm여야 합니다. 방열 보관 매트  
를 보조 도구로 사용해 손쉽게 맞출 수 있습니다.



2 인체공학적 다리미 디자인  
위쪽으로 기울여 설계된 손잡이로 편안한 손목자세를 유지할 수  
있습니다.

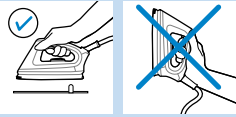

3 효과적인 방열 보관 매트  
방열 보관 매트를 사용하여 다리미판 위에서 다리미를 수평으로 보  
관할 수 있습니다.

### 다리미질

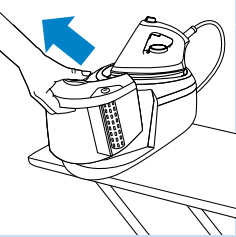

1 스팀 발생기를 안정적이고 평평한 곳에 놓으십시오. 다리미판  
의 딱딱한 부분이나 탁자 등이 적당합니다.

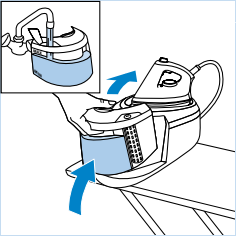

2 물 탱크에 물을 최고 수위(MAX)까지 채우십시오.

참고: 물 탱크가 비면 ‘물 부족’ 표시등이 깜빡여집니다.

물 탱크에 뜨거운 물, 향수, 식초, 풀, 스케일 제거제, 다리미질 보조  
제, 기타 화학 약품을 넣지 마십시오.

참고: 석회질 세척 탱크에 물이 있을 경우 비워주십시오. ‘자동  
석회질 세척 기능’ 란을 참조하십시오.

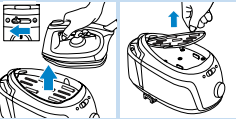

3 다리미의 잠금을 해제하려면 이동용 고정 슬라이드를 왼쪽으로  
미십시오.

4 다리미와 방열 보관 매트를 스팀 발생기에서 분리하십시오.

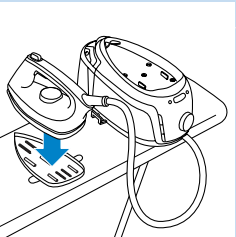

5 방열 보관 매트 다리미판 위에 놓고 그 위에 다리미를 두십시오.

참고: 다리미질하는 동안 가열된 다리미를 선반 위에 안전하게 내려  
놓을 수 있습니다.

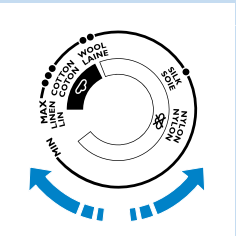

6 스팀을 사용하여 다리미질하려면 온도 조절기를 ●● 이상으로 설  
정하십시오.

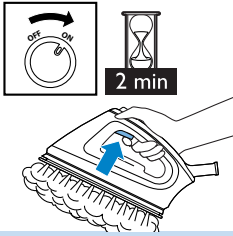

- 7** 전원 플러그를 벽면 콘센트에 꽂으십시오.
- 커짐/꺼짐 스위치를 'on(켜짐)'으로 맞추십시오.
  - 스팀 표시등이 깜빡이면 스팀 발생기가 가열되고 있음을 나타냅니다. 2분이 지나면 스팀기를 사용할 수 있습니다. 두 번의 신호음이 울리고 나면 스팀 표시등이 깜빡임을 멈추고 계속 켜져 있게 됩니다. 스팀을 사용하려면 스팀 버튼을 누르십시오.
  - GC9040 모델만 해당: 심한 주름을 펴려면 순간 스팀 기능을 사용하십시오. 이 경우 온도 조절기를 ●●●~MAX에 맞춥니다.

절대 사람을 향해 스팀을 분사하지 마십시오.

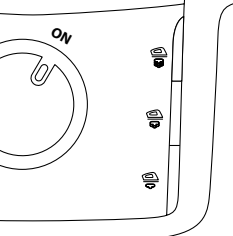

- 8** 스팀 버튼을 눌러 원하는 스팀 설정을 선택하십시오.
- ● 은 중간 스팀 분사, #은 강력 스팀 분사(온도 조절기를 ●●●~MAX에 맞추십시오.)
  - ●● 은 약한 스팀 분사(온도 조절기를 ●●~MAX에 맞추십시오.)를 위한 설정입니다.

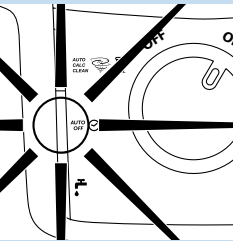

참고: 10분 이상 다리미를 사용하지 않을 경우, 안전한 사용을 위해 제품이 자동으로 꺼지고, 자동 전원 차단 표시등이 깜박입니다. 제품의 전원을 다시 켜려면 아무 버튼이나 누르십시오.

### 자동 석회질 세척 기능

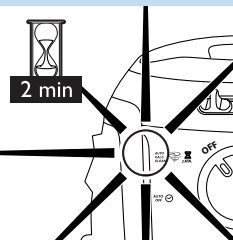

이 제품에는 자동 석회질 세척 기능이 탑재되어 있습니다. 시간이 지남에 따라 석회질 입자가 스팀 발생기 내부에 쌓이게 되면, 제품이 6-8회의 물 탱크 사용 후 석회질 세척 작업을 자동으로 수행하여 석회질을 제거합니다.

- 1** 자동 석회질 세척 과정이 시작되면 자동 석회질 세척 표시등이 깜박이고 짧은 신호음이 울립니다.
- 자동 석회질 세척 과정이 완료될 때까지 2분 정도 기다리십시오.
  - 이 과정 중에 때때로 제품에서 펌프소리와 딸깍거리는 소리가 납니다.
- 2** 자동 석회질 세척 과정이 완료되면 해당 표시등이 꺼집니다.
- ▶ 석회질 세척 탱크 표시등이 깜박입니다.

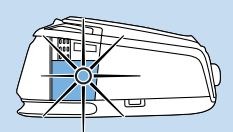

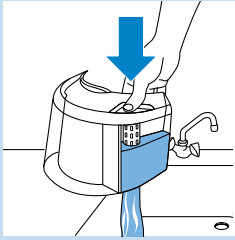

**3** 물탱크를 분리하십시오.

- 석회질 세척 탱크 비움 버튼을 누르고 석회질 세척 탱크를 싱크대에 비우십시오.



**4** 물 탱크를 다시 채우고 스팀 발생기에 다시 끼우십시오.

- 자동 석회질 세척 과정이 끝났습니다. 스팀 표시등이 켜진 상태로 유지되면 다림질을 시작할 수 있습니다.

참고: 만일, 석회질 세척 탱크를 비우지 않았으면, 다음 석회질 세척 작업 시 석회질 세척 탱크가 넘칠 수 있습니다.

**수동 석회질 세척 과정**

자동 석회질 세척 시스템으로 제품을 충분히 깨끗하게 유지할 수 있습니다. 추가적으로 수동으로 석회질 세척 과정을 수행하여 더 깨끗이 세척할 수 있습니다.

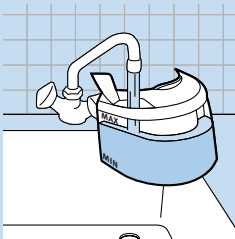

**1** 물 탱크에 물을 최고 수위(MAX)까지 채우십시오.

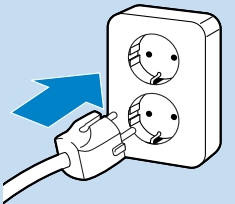

**2** 전원 플러그를 접지된 벽면 콘센트에 꽂으십시오.

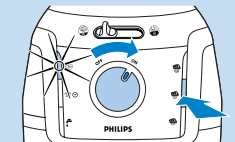

**3** 수동으로 석회질 세척 과정을 시작하려면, 중간 스팀 선택 버튼을 누른 상태로 제품의 전원을 켜십시오. 청색 자동 석회질 세척 표시등이 깜박이면 스팀 선택 버튼을 놓으십시오.

**4** 위의 설명에 따라 자동 석회질 세척 과정의 1에서 4단계를 수행하십시오.

참고: 수동 석회질 세척 과정은 제품이 충분히 식었을 때만 시작할 수 있습니다. 제품이 너무 뜨거워 수동 석회질 세척 과정을 시작할 수 없는 경우 스팀 선택 버튼이 깜빡이고 제품이 계속해서 가열됩니다.

보관

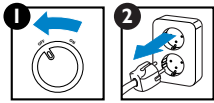

- 1** (1)제품의 전원을 끄고 (2)전원 코드를 뽑으십시오.
- 코드 되감기 버튼을 눌러 코드를 보관하십시오.
  - 석회질 세척 탱크가 차있을 경우 비워주십시오.

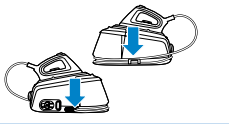
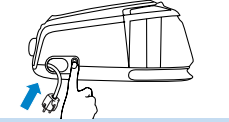

- 2** 스팀호스를 스팀호스 보관홈을 따라 감으십시오.

참고: 스팀호스가 스팀호스 보관홈과 보관대 안에 적절하게 꽂혔는지 확인하십시오.

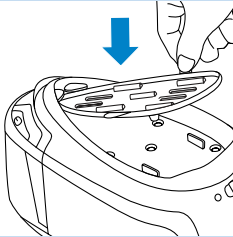

- 3** 스팀 발생기 위에 방열 보관 매트를 놓고 그 위에 다리미를 두십시오.

참고: 제품이 식을 때까지 기다릴 필요 없이 사용 후 바로 보관할 수 있습니다.

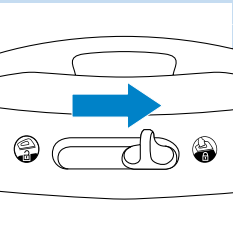

- 4** 이동용 고정 슬라이드를 오른쪽으로 밀어서 다리미를 스팀 발생기에 고정합니다.

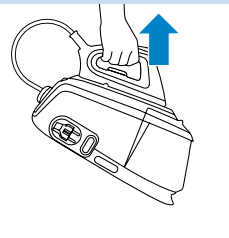

- 5** 이제 한 손으로 다리미의 손잡이를 잡고 전체 제품을 손쉽게 옮길 수 있습니다.

문제 해결

이 란은 제품을 사용하면서 가장 일반적으로 경험하게 되는 문제와 그 해결 방법을 제시합니다. 발생한 문제를 아래 정보로 해결할 수 없는 경우에는 필립스 고객 상담실로 문의하십시오.

문제점

예상 원인 및 해결책

다리미가 가열되지 않습니다.

연결에 문제가 있습니다. 전원 코드, 플러그, 벽면 콘센트를 확인해 보십시오.

커짐/꺼짐 스위치를 'On(켜짐)' 으로 맞추십시오.

설정 온도가 너무 낮습니다. 더 높은 온도를 설정하십시오.

전원 버튼을 켜면 새 다리미에서 연기가 나옵니다.

다리미 제조 과정에서 몇몇 부품에 묻어 있던 윤활유가 다리미가 가열되면서 연기로 방출되는 현상입니다. 이 현상은 지극히 정상적인 현상으로 잠시 후에는 사라집니다.

제품에서 스팀이 나오지 않습니다.

물 탱크의 물이 충분하지 않습니다. 물 탱크를 채우십시오.

스팀 발생기가 충분히 가열되지 않았습니니다. 약 2분 정도 기다리십시오.

설정된 온도가 너무 낮아 스팀 다림질을 할 수 없습니다.●● 또는 더 높은 온도를 선택하십시오.

물 탱크가 스팀 발생기에 제대로 장착되지 않았습니니다. 물 탱크를 스팀 발생기에 제대로 장착하여 '딸깍' 소리가 나도록 끼우십시오.

다리미의 온도를 고온으로 설정하면 건식 스팀이 발생하여 잘 보이지 않게 됩니다. 주변 온도가 비교적 높을수록 스팀은 잘 보이지 않게 되고 다리미 온도를 최대로 설정하면 스팀은 전혀 보이지 않습니다. 예를 들어 다리미 온도를 ●●으로 낮추고 다리미에서 스팀이 발생하는지 확인하십시오.

자동 석회질 세척 과정이 시작되었습니다. 제품의 스팀 다림질 준비를 위해 약 4분 정도 기다리십시오.

열판에서 물이 떨어집니다.

스팀 다림질을 시작하거나 스팀 다림질을 잠시 멈춘 후 다시 다림질을 계속할 때, 호스에 남아 있던 스팀이 물로 응결됩니다. 이로 인해 열판에서 물이 떨어지게 됩니다. 이 현상은 종종 다림질을 시작할 때 또는 중단한 후 다림질을 다시 계속할 때 발생합니다. 낡은 천에 다리미를 대고 스팀 버튼을 누르십시오. 열판에서 물 대신 스팀이 나올 때까지 기다리십시오.

설정된 온도가 너무 낮아 스팀 다림질을 할 수 없습니다.●● 또는 더 높은 온도를 설정하십시오.

스팀 다림질을 할 때 다리미판에 스팀이 응축되면 이 부분의 옷이 젖게 됩니다. 이를 말리려면 스팀을 끈 채로 다리미판의 젖은 부분을 다림질하십시오. 다리미판 표면이 젖었다면 마른 천으로 닦아내십시오.

스팀이 호스에서 응축되었거나, 온도가 ●●● 이하로 설정된 경우 또는 제품의 스팀 다림질 준비가 안 된 경우입니다.

열판에서 이물질이나 불순물이 떨어지거나 열판이 지저분합니다.

스팀 분사구 또는 다리미 열판에 이물질이나 물때가 낀 것입니다. 젖은 천을 사용하여 열판을 닦으십시오.

다리미에서 펌프 소리가 납니다.

물이 스팀 발생기 안에 있는 스팀 탱크로 공급됩니다. 이는 일반적인 현상입니다. 그러나 펌프 소리가 멈추지 않을 경우, 즉시 제품의 전원을 끄고 전원 코드를 뽑으십시오. 그런 다음 필립스 서비스 센터로 연락하십시오.

스팀 발생기에서 물이 샐니다.

자동 석회질 세척 과정 중 석회질 세척 탱크가 넘쳤습니니다. 석회질 세척 과정 후에는 항상 석회질 세척 탱크를 비우십시오. 이를 통해 다음 번에 자동 석회질 세척 과정을 수행할 때 석회질 세척 탱크가 넘치는 것을 막을 수 있습니다.

문제점	예상 원인 및 해결책
때때로 제품에서 펌프소리와 딸깍거리는 소리가 크게 납니다.	이는 자동 석회질 세척 과정 중에 발생합니다. 물은 물 탱크에서 스팀 발생기로 공급되고 석회질 세척 탱크로 투입됩니다. 제품의 자동 석회질 세척 과정이 완료될 때까지 몇 분간 기다리십시오. 석회질 세척 탱크를 비우고 물을 최고 수위까지 채우십시오. 자동 석회질 세척 과정은 정상적인 과정으로 일정 기간마다 자동으로 수행됩니다.
다리미를 바로 세울 수 없습니다.	제품이 더 효율적이고 최대의 효과를 낼수 있도록, 수평으로만 보관할 수 있도록 디자인되었습니다. 방열 보관 매트 위에 다리미를 수평으로 놓으십시오. 매트를 스팀 발생기 위 또는 다리판 위에 둘 수 있습니다. 다리미를 방열 보관 매트 없이 다리판 바로 위에 두지 마십시오.
제품에서 신호음이 계속 울립니다.	자동 석회질 세척 과정 중에 물이 떨어졌습니다. 물 탱크를 채우십시오.
석회질 세척 탱크 표시등이 깜박입니다.	석회질 세척 과정이 완료되었습니다. 석회질 세척 탱크를 비워주십시오. 이 때, 제품의 전원을 뽑지 마십시오.
코드 되감기 버튼을 눌렀을 때 코드가 완전히 감기지 않았습니다.	코드 되감기 시스템에 코드가 끼었습니다. 코드를 제품 바깥으로 잡아 당긴 후 코드 되감기 버튼을 다시 누르십시오.

**환경**

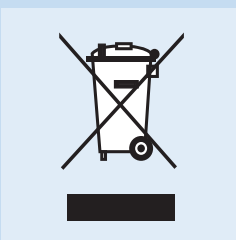

- 수명이 다 된 제품은 일반 가정용 쓰레기와 함께 버리지 마시고 지정된 재활용 수거 장소에 버리십시오. 이런 방법으로 환경 보호에 동참하실 수 있습니다.

**품질 보증 및 서비스**

보다 자세한 서비스 또는 정보가 필요하시거나, 사용상의 문제가 있을 경우에는 필립스전자 홈페이지([www.philips.co.kr](http://www.philips.co.kr))를 방문하시거나 필립스 고객 상담실로 문의하십시오. 전국 서비스센터 안내는 제품 보증서를 참조하십시오. \*(주)필립스전자: (02)709-1200 \*고객 상담실: (080)600-6600(수신자부담)

제조번호 부여기준: 필립스 전자 제품의 제조번호는 모두 4자리로 되어 있습니다. 앞의 두 자리는 연도를 의미합니다. 나머지 뒤의 두 자리는 생산된 주를 의미합니다. 주는 1년을 52주로 나누어 순차적으로 구분합니다.  
(예: 0512 → 2005년 12번째 주에 생산  
0504 → 2005년 4번째 주에 생산)

## Pengenalan

Tahniah ke atas pembelian anda, dan selamat datang ke Philips! Untuk mendapat manfaat sepenuhnya daripada sokongan yang ditawarkan oleh Philips, daftarkan produk anda di [www.philips.com/welcome](http://www.philips.com/welcome).

## Penting

Baca manual pengguna ini dengan berhati-hati sebelum anda menggunakan perkakas dan simpannya untuk rujukan masa depan.

### Bahaya

- Jangan sekali-kali menenggelamkan seterika atau penjana stim di dalam air.

### Amaran:

- Periksa sama ada voltan yang ditunjukkan pada perkakas sepadan dengan voltan sesalur kuasa setempat sebelum anda menyambungkan perkakas.
- Jangan gunakan perkakas jika plag, kord sesalur kuasa, hos bekalan atau perkakasnya sendiri menunjukkan kerosakan yang nyata, atau jika perkakas telah terjatuh atau bocor.
- Jika kord sesalur rosak, ia mesti digantikan oleh Philips, pusat servis yang dibenarkan oleh Philips atau pihak yang telah diluluskan bagi mengelakkan bahaya.
- Jangan biarkan perkakas tanpa dijaga apabila ia bersambung dengan sesalur kuasa.
- Perkakas ini tidak dimaksudkan untuk digunakan oleh orang (termasuk kanak-kanak) yang kurang upaya dari segi fizikal, deria atau mental, atau kurang berpengalaman dan pengetahuan, kecuali mereka diawasi atau diberi arahan berkenaan penggunaan perkakas ini oleh orang yang bertanggungjawab atas keselamatan mereka.
- Kanak-kanak hendaklah diselia untuk memastikan mereka tidak bermain dengan perkakas ini.
- Jangan biarkan kord sesalur kuasa dan hos bekalan bersentuhan dengan plat tapak seterika yang panas.
- Bukakan kord dan hos sesalur utama sepenuhnya sebelum anda memasukkan plag ke sesalur kuasa.

### Awas

- Sambungkan perkakas hanya ke soket dinding yang terbumi.
- Periksa kord dan hos bekalan dengan kerap untuk mencari apa-apa kerosakan.
- Sentiasa letak dan gunakan seterika dan penjana stim pada permukaan yang stabil, rata dan mendatar.
- Bahagian plat tapak seterika boleh menjadi amat panas dan mungkin menyebabkan kelecuman jika tersentuh.
- Selepas anda selesai menyeterika, semasa anda membersihkan perkakas dan juga apabila anda membiarkan seterika walaupun sebentar: letakkan seterika pada alas letak seterika penahan panas, matikan perkakas dan cabutkan plag sesalur dari soket dinding.
- Perkakas ini dimaksudkan untuk penggunaan rumah tangga sahaja.



## Medan Elektro Magnet (EMF)

Perkakas Philips ini mematuhi semua piawai yang berhubung dengan medan elektromagnet (EMF). Jika dikendalikan dengan betul dan mematuhi arahan dalam manual pengguna ini, perkakas selamat untuk digunakan menurut bukti saintifik yang boleh didapati pada masa ini.

### Perihalhan umum (Gamb. 1)

- 1 Hos bekalan
- 2 Tombol suhu
- 3 Tombol penunjuk suhu
- 4 Butang pancutan stim (GC7240 sahaja)
- 5 Lampu suhu
- 6 Pencetus stim
- 7 Penutup
- 8 Alas letak seterika penahan panas
- 9 Platform
- 10 Tuil pelepas tangki air
- 11 Tangki air boleh tanggal
- 12 Bukaan isian
- 13 Ruang penyimpanan hos bekalan
- 14 Butang gulung semula kord
- 15 Ruang penyimpanan untuk kord sesalur kuasa
- 16 Kord sesalur kuasa
- 17 Butang pengosongan tangki pembersihan kerak
- 18 Tangki Pembersihan kerak dengan lampu
- 19 Penjana stim
- 20 Pendakap penyimpanan hos bekalan
- 21 Alur penyimpanan hos bekalan
- 22 Gelangsar kunci bawa
- 23 Kunci bawa
- 24 Tombol hidup/mati
- 25 Butang pemilihan stim dengan lampu
- 26 Lampu 'tangki air kosong'
- 27 Lampu pematian automatik
- 28 Lampu Pembersihan Kerak Auto

### Menggunakan seterika

#### Tiga langkah untuk penyeterikaan ergonomik

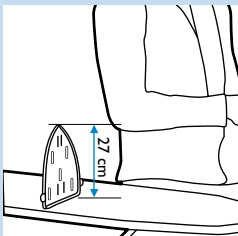

- 1 Ketinggian papan ergonomik  
Tetapkan ketinggian papan seterika kepada ketinggian yang betul. Apabila anda berdiri, jarak antara siku anda dan papan seterika adalah lebih kurang 27cm. Anda boleh menggunakan alas letak seterika penahan panas sebagai panduan.



**2** Reka bentuk seterika ergonomik  
Pemegang yang condong ke atas memudahkan kedudukan pergelangan tangan yang selesa

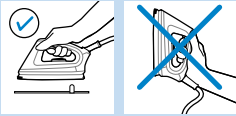

**3** Alas letak seterika ergonomik  
Alas letak seterika membolehkan anda meletakkan seterika anda secara mendatar di atas papan seterika.

### Penyeterikaan

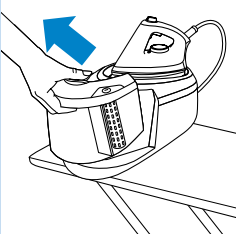

**1** Letakkan penjana stim di atas permukaan yang stabil dan rata, iaitu pada bahagian keras papan menyeterika atau di atas meja.

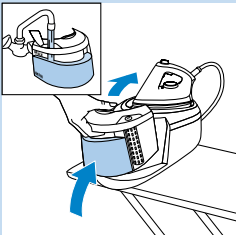

**2** Isikan tangki air sampai paras maksimum.

*Nota: Lampu 'air tangki kosong' akan berkelip apabila tangki air kosong.*

Jangan masukkan air panas, minyak wangi, cuka, kanji, agen penanggal kerak, bahan bantu penyeterikaan atau bahan kimia lain ke dalam tangki air.

*Nota: Kosongkan tangki Pembersihan Kerak sekiranya terdapat air di dalam. Lihat bab 'Fungsi Pembersihan Kerak Auto'.*

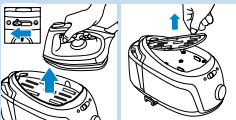

**3** Luncurkan gelangsar kunci bawa ke kiri untuk membuka kunci seterika.

**4** Alihkan seterika dan alas letak seterika penahan panas daripada penjana stim.

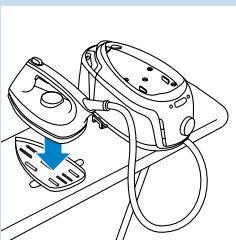

**5** Letakkan alas letak seterika penahan panas di atas papan seterika dan letakkan seterika di atasnya.

*Nota: Anda boleh letakkan seterika panas dengan selamat di atas alas ketika menyeterika*

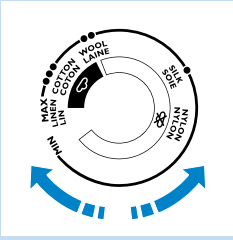

**6** Untuk menyeterika dengan stim, tetapkan tombol suhu kepada ●● atau lebih tinggi.

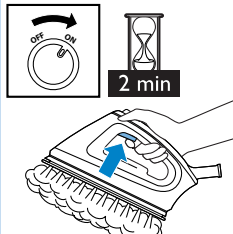

**7** Masukkan plag ke dalam soket dinding yang dibumikan.

- Tetapkan suis hidup/mati ke 'on'.
- Lampu stim berkelip untuk menandakan bahawa penjana stim sedang memanaskan. Selepas 2 minit perkakas sedia untuk digunakan. Anda mendengar dua bip, lampu stim berhenti berkelip dan terus menyala. Tekan pencetus stim untuk mendapatkan stim.
- Jenis GC9040 sahaja: Untuk menghilangkan kedutan degil, anda boleh menggunakan fungsi rangsangan stim. Tetapkan tombol suhu di antara ●●● dan MAX. Tekan butang pancutan stim.

Jangan halakan stim kepada orang.

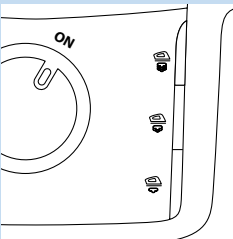

**8** Tekan butang stim untuk memilih tetapan stim yang diinginkan.

- ☁ untuk output stim sederhana dan # output stim yang tinggi (tetapkan suhu daripada ●●● ke MAKS)
- ☁ untuk output stim rendah (tetapkan suhu daripada ●● kepada MAX).

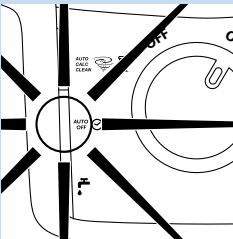

*Nota: Sekiranya anda tidak menggunakan seterika untuk lebih daripada 10 minit, perkakas mematikan dirinya sendiri untuk sebab-sebab keselamatan. Lampu pematian automatik akan berdenyar. Untuk hidupkan perkakas semula, tekan mana-mana butang.*

### Fungsi Bersih Kerak Auto

Perkakas ini dilengkapi dengan fungsi Pembersihan Kerak Auto. Semakin lama, zarah kerak menokok di dalam penjana stim. Secara automatik perkakas akan menjalankan proses pembersihan kerak untuk membersihkannya daripada kerak.

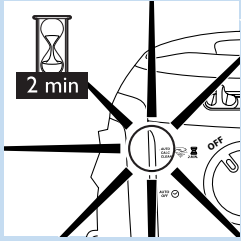

**1** Apabila proses Pembersihan Kerak Auto berlaku, lampu Pembersihan Kerak Auto akan menyala dan anda mendengar bip pendek.

- Tunggu lebih kurang 2 minit untuk perkakas menyelesaikan proses.
- Semasa proses ini, kadangkala perkakas akan menghasilkan bunyi mengepam dan bunyi klik.

**2** Apabila proses Pembersihan Kerak Auto selesai, lampu Bersih Kerak Auto akan terpadam.

► Lampu tangki Bersih Kerak menyala.

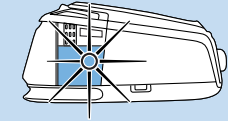

**3** Tanggalkan tangki air.

- Tekan butang mengosongkan tangki Pembersihan Kerak dan kosongkan tangki Bersih Kerak de dalam sinki.



**4** Isi semula tangki air dan pasang semula pada penjana stim.

- Proses Pembersihan Kerak Auto sudah selesai dan anda boleh mula menyeterika apabila lampu stim terus menyala.

*Nota: Sekiranya anda tidak mengosongkan tangki Bersih Kerak, tangki akan melimpah semasa proses Pembersihan Kerak Auto yang seterusnya.*

### Proses Pembersihan Kerak manual

Sistem Pembersihan Kerak Auto akan membersihkan perkakas secukupnya. Walau bagaimanapun, anda masih boleh melakukan proses Pembersihan Kerak secara manual untuk pembersihan tambahan.

**1** Isikan tangki air sampai paras maksimum.

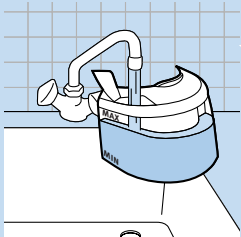

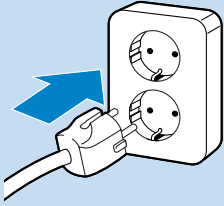

**2** Memasang palam wayar di soket dinding yang dibumikan.

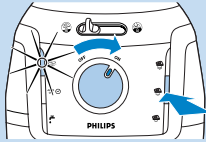

**3** Untuk memulakan proses Pembersihan Kerak secara manual, tekan dan tahan butang pilihan stim di bahagian tengah sambil menghidupkan perkakas pada masa yang sama. Lepaskan butang pilihan stim hanya apabila lampu Pembersihan Kerak Auto berwarna biru menyala.

**4** Ikut langkah 1-4 bagi proses Pembersihan Kerak Auto seperti yang dihuraikan di atas.

*Nota: Proses Pembersihan Kerak secara manual hanya boleh diaktifkan apabila perkakas sejuk sepenuhnya. Sekiranya perkakas masih terlalu panas untuk proses Pembersihan Kerak manual, butang pilihan stim akan menyala dan perkakas akan berterusan memanas untuk digunakan.*

### Penyimpanan

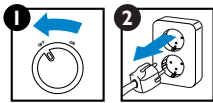

**1** Matikan perkakas (1) dan cabut plagnya (2).

- Tekan butang gulung semula kord untuk menyimpan kord.
- Kosongkan tangki Pembersihan Kerak sekiranya ia diisi.

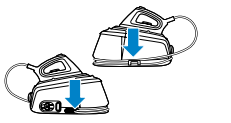
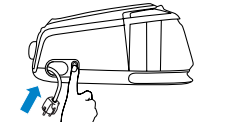

**2** Lilit hos bekalan di sekeliling bahagian bawah penjana stim.

*Nota: Pastikan Hos bekalan diletakkan dengan elok di dalam alur penyimpanan dan di dalam pendakap.*

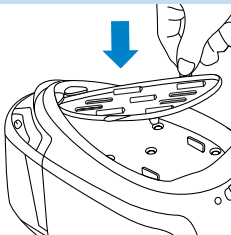

**3** Letakkan alas letak seterika penahan panas di atas penjana stim dan letakkan seterika di atas alas.

*Nota: Anda tidak perlu menunggu sehingga perkakas sejuk. Anda boleh menyimpan perkakas dengan segera selepas digunakan.*

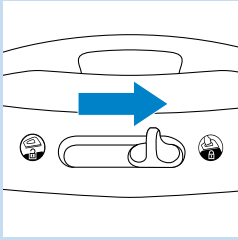

**4** Luncurkan gelang sar kunci bawa ke kanan untuk mengunci seterika pada penjana stim.

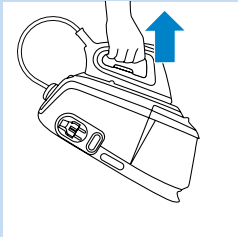

**5** Kini, anda boleh membawa seluruh perkakas dengan mudah melalui pemegang seterika.

### Menyelesaikan masalah

Bab ini meringkaskan masalah yang paling kerap berlaku yang mungkin anda hadapi dengan perkakas ini. Jika anda tidak dapat menyelesaikannya dengan maklumat di bawah, sila hubungi Pusat Layanan Pelanggan Philips di negara anda.

#### Masalah

#### Sebab yang mungkin dan penyelesaian

Perkakas tidak menjadi panas.

Terdapat masalah sambungan. Periksa kord sesalur kuasa, plag dan soket dinding.

Perkakas tidak dihidupkan. Tetapkan suis hidup/mati kepada 'hidup'.

Tetapan suhu sangat rendah. Tetapkan suhu yang lebih tinggi.

Asap keluar dari sistem penyeteraan baru saya apabila saya menghidupkannya.

Sesetengah bahagian perkakas telah digris sedikit di kilang dan mungkin mengeluarkan asap semasa dipanaskan. Fenomena ini adalah perkara biasa dan berhenti selepas beberapa ketika

Perkakas tidak menghasilkan sebarang stim.

Air di dalam tangki tidak mencukupi. Masukkan air ke dalam tangki air.

Penjana stim tidak dipanaskan secukupnya. Tunggu lebih kurang 2 minit.

Tetapan suhu penyeteraan terlalu rendah untuk penyeteraan stim. Pilih suhu sebanyak ●● atau lebih tinggi.

Tangki air tidak diletakkan dengan betul di dalam penjana stim. Letakkan tangki air di dalam penjana stim dengan betul ('klik').

Masalah	Sebab yang mungkin dan penyelesaian
	<p>Apabila tombol suhu ditetapkan pada suhu yang amat tinggi, stim yang dihasilkan adalah kering dan hampir tidak kelihatan. Ia akan semakin kurang kelihatan apabila ambiennya adalah tinggi secara relatif dan ia akan kelihatan langsung apabila suhunya ditetapkan pada MAX. Tetapkan tombol suhu pada suhu yang lebih rendah, contohnya ●●, untuk memeriksa jika seterika menghasilkan stim.</p>
	<p>Proses Pembersihan Kerak Auto diaktifkan. Tunggu kira-kira 4 minit untuk perkakas bersedia untuk penyeterikaan stim.</p>
<p>Titis air menitik keluar dari plat tapak</p>	<p>Apabila anda memulakan penyeterikaan stim dan apabila anda menyambung penyeterikaan stim selepas gangguan, stim yang masih ada dalam hos bekalan akan menyejuk dan memeluwap menjadi air. Ini menyebabkan titisan air menitik keluar dari plat tapak. Kadang kala ini berlaku apabila anda mula menyeterika dan menyambung penyeterikaan selepas gangguan. Pegang seterika di atas kain buruk dan tekan pencetus stim. Tunggu sehingga stim dan bukan air keluar dari plat tapak.</p>
	<p>Suhu yang diset adalah terlalu rendah untuk menyeterika dengan stim. Pilih suhu sebanyak ●● atau lebih tinggi.</p>
	<p>Bintik-bintik basah yang kelihatan pada kain anda selepas anda menyeterika dengan stim buat beberapa ketika mungkin disebabkan oleh stim yang memeluwap pada papan seterika. Seterika bintik-bintik basah tanpa stim buat beberapa ketika untuk mengeringkannya. Jika bahagian bawah papan seterika basah, lapkannya dengan kain kering.</p>
	<p>Stim mungkin memeluwap di dalam hos, suhu mungkin telah ditetapkan di bawah ●●● atau perkakas mungkin belum sedia untuk menyeterika dengan stim.</p>
<p>Emping dan kotoran keluar dari plat tapak atau plat tapak kotor.</p>	<p>Kotoran atau bahan kimia yang ada di dalam air mungkin telah termasuk di dalam bolong stim dan/atau plat tapak. Bersihkan plat tapak dengan kain lembap.</p>
<p>Perkakas mengeluarkan bunyi mengepam.</p>	<p>Air dipam ke dalam dandang di dalam penjana stim. Ini adalah perkara biasa. Walau bagaimanapun, sekiranya bunyi mengepam tidak berhenti, matikan perkakas dengan segera dan cabut plagnya. Hubungi pusat servis Philips yang disahkan.</p>
<p>Air bocor dari penjana stim.</p>	<p>Tangki Pembersihan Kerak telah melimpah semasa proses Pembersihan Kerak Auto. Sentiasa kosongkan tangki Bersih Kerak selepas proses Pembersihan Kerak. Ini mengelakkan tangki Bersih Kerak daripada melimpah apabila proses Pembersihan Kerak Auto dilakukan kelak.</p>
<p>Kadangkala perkakas menghasilkan bunyi megepam dan bunyi klik yang kuat.</p>	<p>Ini berlaku semasa proses Pembersihan Kerak Auto. Air dipam dari tangki air ke dalam penjana stim, dan dibuang ke dalam tangki Bersih Kerak. Tunggu beberapa minit sehingga selesai proses Pembersihan Kerak Auto selesai. Kosongkan tangki Bersih Kerak dan isikan tangki air. Proses Pembersihan Kerak Auto merupakan proses biasa yang dilakukan secara automatik pada jarak yang sama.</p>

Masalah	Sebab yang mungkin dan penyelesaian
Tidak boleh meletakkan seterika pada tapak platnya.	Untuk menjadikan perkakas menjadi lebih ergonomik, ia telah direka sedemikian sehingga seterika hanya boleh diletakkan secara mendatar. Letakkan seterika secara mendatar di atas alas letak seterika penahan panas. Alas boleh diletakkan di bahagian atas penjana stim atau anda boleh meletakkan alas di atas papan seterika. Jangan letakkan seterika panas terus di atas papan seterika tanpa alas letak seterika penahan panas.
Perkakas mengeluarkan bunyi bip secara berterusan.	Tangki air telah menjadi kosong semasa proses Pembersihan Kerak Auto. Isikan tangki air.
Lampu tangki Bersih Kerak menyala.	Proses Pembersihan Kerak Auto selesai. Kosongkan tangki Bersih Kerak. Jangan cabut plag perkakas apabila anda melakukan ini.
Kord tidak melilit sepenuhnya apabila saya menekan butang kord gulung semula.	Kord ini tersangkut di dalam sistem kord gulung semula. Tarik kord keluar dari perkakas dan tekan butang kord gulung semula.

### Alam sekitar

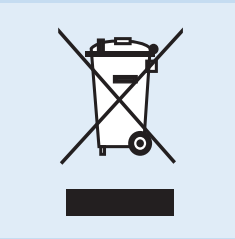

- Jangan buang perkakas bersama sampah rumah pada akhir hayatnya, tetapi bawanya ke pusat pungutan rasmi untuk dikitar semula. Dengan melakukan sedemikian anda akan membantu memelihara alam sekitar.

### Jaminan dan servis

Jika anda memerlukan maklumat atau jika anda menghadapi masalah, sila lawati laman web Philips di [www.philips.com](http://www.philips.com) atau hubungi Pusat Layanan Pelanggan Philips di negara anda (anda boleh mendapatkan nombor telefonnya di dalam risalah jaminan sedunia). Jika tiada Pusat Layanan Pelanggan di negara anda, hubungi wakil pendedar Philips tempatan anda.



**บทนำ**

ขอแสดงความยินดีที่คุณสั่งซื้อและยินดีต้อนรับสู่ผลิตภัณฑ์ของ Philips! เพื่อให้คุณได้รับประโยชน์อย่างเต็มที่จากบริการที่ Philips มอบให้ โปรดลงทะเบียนผลิตภัณฑ์ของคุณที่ [www.philips.com/welcome](http://www.philips.com/welcome)

**ข้อควรจำ**

ควรอ่านคู่มืออย่างละเอียดก่อนใช้งานและเก็บไว้เพื่อใช้อ้างอิงในครั้งต่อไป

**อันตราย**

- ห้ามนำเตารีดหรือเครื่องทำไอน้ำจุ่มลงในน้ำเป็นอันตราย

**คำเตือน**

- ก่อนใช้งานโปรดตรวจสอบแรงดันไฟที่ระบุบนผลิตภัณฑ์ว่าตรงกับแรงดันไฟที่ใช้ภายในบ้านหรือไม่
- ห้ามใช้ขั้วเตารีดหากพบว่าปลั๊กไฟ สายไฟ สายไอน้ำหรือตัวเครื่องเกิดชำรุดเสียหาย มีรอยร้าวหรือเตารีดไอน้ำตกกระแทก
- ในกรณีที่สายไฟหรือสายไอน้ำเกิดชำรุดเสียหาย ให้ดำเนินการเปลี่ยนชิ้นส่วนดังกล่าวที่ Philips หรือศูนย์บริการที่ได้รับ การแต่งตั้ง หรือบุคคลที่ได้รับการแต่งตั้งโดย Philips เพื่อหลีกเลี่ยงอันตรายที่อาจเกิดขึ้นได้
- ห้ามเสียบปลั๊กไฟทิ้งไว้
- ไม่ควรให้บุคคล (รวมทั้งเด็กเล็ก) ที่มีสภาพร่างกายไม่แข็งแรงหรือสภาพจิตใจไม่ปกติ หรือขาดประสบการณ์และความรู้ความเข้าใจ นำอุปกรณ์นี้ไปใช้งาน เว้นแต่จะอยู่ในการควบคุมดูแลหรือได้รับคำแนะนำในการใช้งานโดยผู้รับผิดชอบ ในด้านความปลอดภัย
- เด็กเล็กควรได้รับการดูแลเพื่อป้องกันไม่ให้ดึงนำอุปกรณ์นี้ไปเล่น
- อย่าให้สายไฟและสายไอน้ำสัมผัสโดนแผ่นความร้อนของเตารีด
- ให้คลายสายไฟออกทั้งเส้นก่อนที่จะเสียบปลั๊กเข้ากับตัวรับ

**ข้อควรระวัง**

- เสียบปลั๊กไฟเข้ากับตัวรับที่ต่อสายดินไว้เรียบร้อยแล้วเท่านั้น
- ตรวจสอบสายไฟและสายไอน้ำอยู่เสมอว่าเกิดการชำรุดหรือไม่
- ควรวางและใช้งานเตารีดรวมทั้งเครื่องทำไอน้ำบนพื้นผิวแน่นอนที่เรียบและมั่นคงเสมอ
- แผ่นความร้อนของเตารีดมีความร้อนสูง อาจทำให้ผิวหนังไหม้พองได้หากสัมผัสโดน
- เมื่อคุณรีดผ้าเสร็จ หรือทำความสะอาดเตารีด หรือเมื่อคุณวางเตารีดไว้โดยไม่มีคนดูแลแม้จะเป็นเวลาสั้นๆ ให้วางเตารีดบนแท่นวางเตารีด ปิดสวิตช์เตารีด และถอดสายไฟออกจากตัวรับ
- เครื่องใช้ไฟฟ้านี้เหมาะสำหรับการใช้งานในครัวเรือนเท่านั้น

**Electromagnetic fields (EMF)**

ผลิตภัณฑ์ของฟิลิปส์ได้มาตรฐานด้านคลื่นแม่เหล็กไฟฟ้า (EMF) หากมีการใช้งานอย่างเหมาะสมและสอดคล้องกับคำแนะนำในคู่มือนี้ คุณสามารถใช้ผลิตภัณฑ์ได้อย่างปลอดภัยตามข้อพิสูจน์ทางวิทยาศาสตร์ในปัจจุบัน

**ส่วนประกอบ (รูปที่ 1)**

- 1 สายไอน้ำ
- 2 ปุ่มปรับอุณหภูมิ
- 3 ไฟแสดงปุ่มปรับอุณหภูมิ
- 4 ปุ่มเพิ่มพลังไอน้ำ (เฉพาะรุ่น GC9040)
- 5 สัญลักษณ์ไฟแสดงอุณหภูมิ
- 6 ปุ่มใช้พลังไอน้ำ
- 7 ผ้าพับ
- 8 แผ่นรองเตารีดชนิดทนความร้อน
- 9 ฐานวางเตารีด
- 10 ปุ่มปลดแห้งค้ำน้ำ
- 11 แท่งค้ำน้ำถอดออกได้
- 12 ช่องเติมน้ำ
- 13 ช่องเก็บสายไอน้ำ
- 14 ปุ่มผันเก็บสายไฟ
- 15 ช่องเก็บสายไฟ

- 16 สายไฟ
- 17 ปุ่มถ่านน้ำของ แท็งค์จัดตะกรันออก
- 18 แท็งค์จัดตะกรันออกพร้อมไฟแสดง
- 19 เครื่องทำไอน้ำ
- 20 ขายึดของช่องเก็บสายไอน้ำ
- 21 ร่องเก็บสายไอน้ำ
- 22 ปุ่มลอคเตารีด
- 23 ล็อคเตารีด
- 24 ปุ่มหมุนเปิด/ปิด
- 25 ปุ่มเลือกพลังไอน้ำพร้อมไฟแสดง
- 26 ไฟแสดง ไม่มีน้ำในแท็งค์
- 27 ไฟแสดงการตัดไฟอัตโนมัติ
- 28 ไฟแสดงจัดตะกรันอัตโนมัติ

### การใช้เตารีด

#### 3 ขั้นตอนในการรีดผ้าอย่างถูกต้องตามหลักสรีรศาสตร์

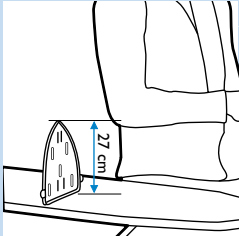

- 1 ความสูงของโต๊ะรองรีดตามหลักสรีรศาสตร์  
ปรับความสูงของโต๊ะรองรีดให้อยู่ในระดับที่ถูกต้อง ในการยืนรีดผ้า ข้อศอกของคุณควรสูงกว่าโต๊ะรองรีดประมาณ 27 ซม. คุณสามารถทราบระยะนี้ได้จากแผ่นรองเตารีดชนิดทนความร้อน



- 2 ตั้งใจชนตามจับกระชับมือ  
ตำแหน่งที่เอียงขึ้นทำให้ข้อมืออยู่ในตำแหน่งที่สบาย

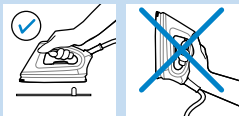

- 3 แผ่นรองเตารีดตามหลักสรีรศาสตร์  
แผ่นรองเตารีดช่วยให้คุณวางเตารีดบนโต๊ะรองรีดในแนวนอนได้

## การรีดผ้า

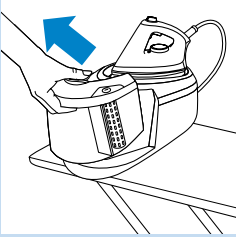

- 1 วางเครื่องทำไอน้ำบนพื้นผิวที่มันคงและเสมอกัน เช่น บนส่วนที่แข็งของโต๊ะรองรีด หรือบนโต๊ะ

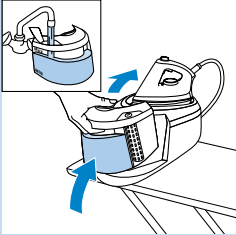

- 2 เติมน้ำลงในแท็งก์น้ำจนถึงระดับสูงสุด

หมายเหตุ: ไฟแสดง 'ไม่มีน้ำในแท็งค์' จะกะพริบเมื่อน้ำในแท็งค์หมด

ไม่ควรใส่น้ำร้อน, น้ำหอม, น้ำส้มสายชู, แป้ง, น้ำยาจัดคราบตะกรัน, น้ำยารีดผ้าเรียบ หรือสารเคมีอื่นๆ ลงในแท็งค์กักเก็บไอน้ำ

หมายเหตุ: เทน้ำออกจาก แท็งค์จัดตะกรันออก หากมีน้ำอยู่แท็งค์ โปรดดูที่บท 'ฟังก์ชันจัดตะกรันออกอัตโนมัติ'

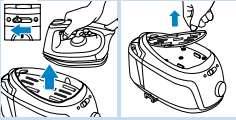

- 3 เลื่อน ปุ่มลือกเตารีด ไปทางซ้ายเพื่อปลดล๊อคเตารีด

- 4 ยกเตารีดพร้อมแผ่นรองเตารีดชนิดทนความร้อนออกจากเครื่องทำไอน้ำ

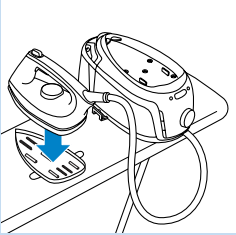

- 5 วางแผ่นรองเตารีดชนิดทนความร้อนบนโต๊ะรองรีดแล้ววางเตารีดไว้ข้างบน

หมายเหตุ: ในขณะที่รีดผ้า คุณสามารถวางเตารีดที่ยังร้อนอยู่บนแผ่นรองได้อย่างปลอดภัย

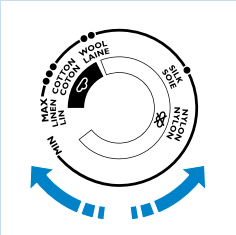

- 6 ในการรีดด้วยไอน้ำ หมุนปุ่มหมุนปรับอุณหภูมิไปที่ ●● หรือสูงกว่า

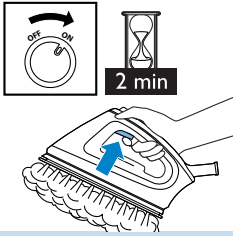

**7** เลียบปลั๊กสายไฟในเต้ารับที่ต่อสายดินไว้

- ปรับปุ่มหมุนเปิด/ปิดไปที่ 'on (เปิด)'
- สัญญาณไฟแสดงพลังไอน้ำจะกะพริบเพื่อแสดงว่า เครื่องทำไอน้ำกำลังรับความร้อน หลังจากนั้น 2 นาที เตารีดก็พร้อมใช้งาน คุณจะได้ยินเสียงบี๊พ 2 ครั้ง สัญญาณไฟแสดงพลังไอน้ำจะหยุดกะพริบแล้วติดสว่าง กดปุ่มใช้พลังไอน้ำเพื่อใช้ไอน้ำ
- เฉพาะรุ่น GC9040: ในการรีดรอยยับที่รีดยาก คุณสามารถใช้ฟังก์ชันเพิ่มพลังไอน้ำได้ ให้ตั้งปุ่มหมุนปรับอุณหภูมิในช่วงระหว่าง ●●● กับ MAX (สูงสุด) จากนั้น กดปุ่มเพิ่มพลังไอน้ำ

ห้ามหันไอน้ำไปในทิศทางที่มีคน

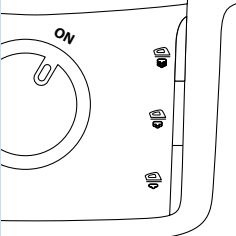

**8** กดปุ่มเลือกพลังไอน้ำเพื่อตั้งระดับไอน้ำตามที่ต้องการ

- ☺ สำหรับระดับไอน้ำปานกลางและ # ระดับไอน้ำสูง (ตั้งอุณหภูมิตั้งแต่ ●●● ถึง MAX)
- ☹ สำหรับระดับไอน้ำต่ำ (ตั้งอุณหภูมิตั้งแต่ ●● ถึง MAX)

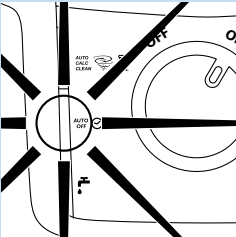

หมายเหตุ: หากคุณไม่ได้ใช้เตารีดนานเกินกว่า 10 นาที เตารีดจะปิดเครื่องเองโดยอัตโนมัติเพื่อความปลอดภัยไฟแสดงการตัดไฟอัตโนมัติจะกะพริบ หากต้องการเปิดเตารีดอีกครั้ง ให้กดปุ่มใดๆ

**ฟังก์ชันขจัดตะกรันโดยอัตโนมัติ**

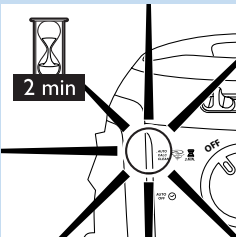

เตารีดมีฟังก์ชันขจัดตะกรันโดยอัตโนมัติ เมื่อใช้เตารีดไปนานๆ ตะกรันจะสะสมในเครื่องทำไอน้ำ เตารีดจะทำการขจัดตะกรันโดยอัตโนมัติเพื่อล้างตะกรันออกจากเตาหลังจากใช้ซ้ำ 6 ถึง 8 แห่ง

- 1** เมื่อเตารีดอยู่ในระหว่างการขจัดตะกรันอัตโนมัติ ไฟแสดงขจัดตะกรันอัตโนมัติจะกะพริบและคุณจะได้ยินเสียงบี๊พสั้นๆ
  - รอานประมาณ 2 นาที เพื่อให้เตารีดดำเนินการจนเสร็จ
  - ในระหว่างดำเนินการ เตารีดจะส่งเสียงสูบน้ำและเสียงคลิกออกมาเป็นบางครั้ง
- 2** เมื่อเตารีดดำเนินการขจัดตะกรันอัตโนมัติจนเสร็จแล้ว ไฟแสดงขจัดตะกรันอัตโนมัติจะดับลง

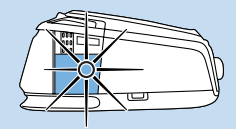

- ▶ ไฟแสดงของแท่งขจัดตะกรันออกกะพริบ

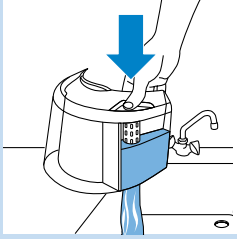

**3** การถอดแท่งค้ำน้ำออก

- กดปุ่มถ่ายน้ำของ แท่งค้ำจัดตะกรันออกแล้วถ่ายน้ำออกจาก แท่งค้ำจัดตะกรันออก ลงในอ่างน้ำ



**4** เติมน้ำลงในแท่งค้ำน้ำแล้วใส่ แท่งค้ำน้ำ กลับเข้าไปในเครื่องทำไอน้ำ

- ขั้นตอนการจัดตะกรันอัตโนมัติบัดนี้ ได้เสร็จสมบูรณ์แล้ว และคุณสามารถเริ่มรีดผ้า ได้เมื่อไฟแสดงของไอน้ำติดสว่างอย่างต่อเนื่อง

หมายเหตุ: หากคุณ ไม่ถ่ายน้ำออกจาก แท่งค้ำจัดตะกรันออก แท่งค้ำจะมีน้ำล้นเมื่อทำการจัดตะกรันอัตโนมัติในครั้งถัดไป

**การขจัดตะกรันด้วยตนเอง**

ระบบขจัดตะกรันอัตโนมัติไม่สามารถรักษาเตารีดให้สะอาดได้อย่างเพียงพอ อย่างไรก็ตาม คุณสามารถทำความสะอาดเพิ่มเติมด้วยการจัดตะกรันด้วยตนเอง

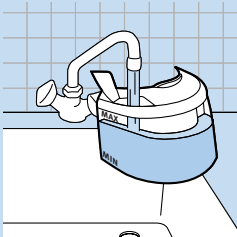

**1** เติมน้ำลงในแท่งค้ำน้ำจนถึงระดับสูงสุด

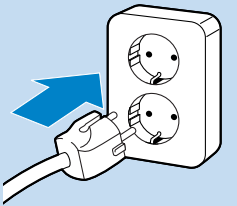

**2** เสียบปลั๊กไฟในเต้ารับที่ต่อสายดินไว้เรียบร้อยแล้ว

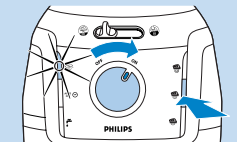

**3** ในการเริ่มจัดตะกรันด้วยตนเอง กดปุ่มเลือกพลังไอน้ำปุ่มกลางค้างไว้แล้วหมุนสวิตช์ปิดเครื่องในเวลาเดียวกัน รอไฟแสดงจัดตะกรันอัตโนมัติสีน้ำเงินกะพริบขึ้นจึงปล่อยปุ่มเลือกพลังไอน้ำ

**4** ทำตามขั้นตอน 1-4 ของขั้นตอนการจัดตะกรันอัตโนมัติข้างต้น

หมายเหตุ: ขั้นตอนการจัดตะกรันด้วยตนเองสามารถดำเนินการได้เฉพาะเมื่อเตารีดเย็นเพียงพอเท่านั้น ในกรณีที่เตารีดยังร้อนเกินไปสำหรับการดำเนินการจัดตะกรันด้วยตนเอง ปุ่มเลือกพลังไอน้ำดังกล่าวจะกะพริบ และเตารีดจะมีความร้อนเพื่อใช้รีดผ้าต่อไป

การจัดเก็บ

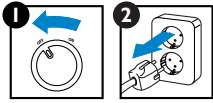

1 ปิดสวิตช์ (1) และถอดปลั๊กออก (2)

- กดปุ่มม้วนเก็บสายไฟเพื่อทำการจัดเก็บ
- เทน้ำในแทงค์จัดตะกรันออก หากมีน้ำในแทงค์



2 พันสายไอน้ำรอบๆ ฐาน เครื่องทำไอน้ำ

หมายเหตุ: ตรวจสอบว่า สายไอน้ำจะต้องเก็บในร่องเก็บและอยู่ภายในชายึดสาย

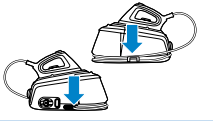

3 วางแผ่นรองเตาที่ชนิดทนความร้อนบนเครื่องทำไอน้ำแล้ววางเตาที่ไว้บนแผ่นรอง

หมายเหตุ: คุณไม่จำเป็นต้องรอให้เตาที่เย็นลงเสียก่อน คุณสามารถจัดเก็บเตาที่ได้ทันทีหลังจากการใช้งาน

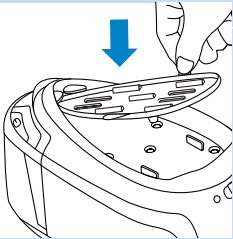

4 เลื่อน ปุ่มล็อกเตาที่ไปทางขวาเพื่อล็อกเตาที่เข้ากับเครื่องทำไอน้ำ

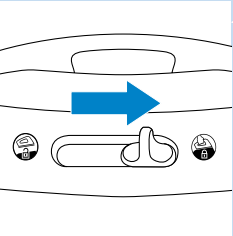

5 คุณสามารถหิ้วเตาที่ทั้งชุดด้วยมือข้างเดียวได้อย่างง่ายดายโดยจับที่ด้ามจับ

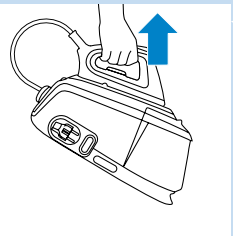

การแก้ปัญหา

ในหัวข้อนี้ ได้รวบรวมปัญหาทั่วไปที่เกี่ยวข้องกับเตาที่ซึ่งคุณอาจพบได้ หากยังไม่สามารถแก้ไขปัญหาตามข้อมูลด้านล่างนี้ให้มาติดต่อศูนย์บริการลูกค้า Philips ในประเทศของคุณ

ปัญหา	สาเหตุและการแก้ปัญหา
เตารีดไม่ร้อน	การเชื่อมต่อมีปัญหา ควรตรวจสอบสายไฟ ปลั๊กไฟและเต้ารับบนผนัง ไม่ได้เปิดเครื่อง ให้หมุนปุ่มหมุนเปิด/ปิดไปที่ 'on (เปิด)' ตั้งอุณหภูมิต่ำเกินไป ให้ตั้งอุณหภูมิให้สูงขึ้น
มีควันออกมาจากเตารีดเมื่อเปิดสวิตช์เป็นครั้งแรก	ชิ้นส่วนเตารีดบางชิ้น ได้รับการเคลือบน้ำมันบางๆ จากโรงงานและอาจมีควันออกมาในครั้งแรกเมื่อเตารีดร้อน เหตุการณ์เช่นนี้เป็นเรื่องปกติและจะหายไปเมื่อผ่านไประยะหนึ่ง
เตารีดไม่สร้างพลังไอน้ำ	มีน้ำในแท่งค้ำไม่เพียงพอ เติมน้ำลงในแท่งค้ำ เครื่องทำไอน้ำยังร้อนไม่พอ ให้รอประมาณ 2 นาที อุณหภูมิการรีดผ้าอาจตั้งไว้ที่ระดับต่ำเกินไปสำหรับการรีดด้วยพลังไอน้ำ เลือกอุณหภูมิที่ ●● หรือสูงกว่า ประกอบแท่งค้ำน้ำกลับเข้าไปยังเครื่องทำไอน้ำไม่ถูกต้อง ประกอบแท่งค้ำน้ำกลับเข้าไปยังเครื่องทำไอน้ำให้ถูกต้อง (เสียงดัง 'คลิก') เมื่อหมุนปุ่มหมุนปรับอุณหภูมิไปที่อุณหภูมิสูงมากไอน้ำที่ได้จะแห้งมากและแทบจะมองไม่เห็น และจะยิ่งมองไม่เห็นมากขึ้นเมื่ออุณหภูมิแวดล้อมค่อนข้างสูง และจะมองไม่เห็นไอน้ำเลยเมื่อปรับไปที่ MAX ให้ปรับปุ่มหมุนปรับอุณหภูมิไปที่อุณหภูมิที่ต่ำลง เช่น ●● เพื่อตรวจสอบว่า เตารีดสร้างพลังไอน้ำหรือไม่
มีหยดน้ำออกมาจากแผ่นความร้อน	เปิดใช้การจักระกันอัตโนมัติอยู่ ให้รอประมาณ 4 นาทีเพื่อให้เตารีดพร้อมที่จะใช้รีดและใช้ไอน้ำได้ เมื่อเริ่มต้นรีดด้วยไอน้ำ หรือเมื่อทำการรีดด้วยไอน้ำหลังจากหยุดรีดระยะหนึ่ง ไอน้ำที่ยังคงค้างอยู่ในสายไอน้ำจะเย็นลงแล้วกลั่นตัวเป็นหยดน้ำ กระบวนการนี้ทำให้หยดน้ำออกมาจากแผ่นความร้อน บางครั้งจะเกิดเหตุการณ์ดังกล่าวเมื่อเริ่มต้นรีดด้วยไอน้ำ หรือเมื่อทำการรีดด้วยไอน้ำหลังจากหยุดรีดระยะหนึ่ง ให้ยกเตารีดให้เหนือผ้าต่างๆ แล้วกดปุ่มใช้พลังไอน้ำค้างไว้จนกว่าจะมีไอน้ำออกมาจากแผ่นความร้อนแทนที่จะเป็นหยดน้ำ
	อุณหภูมิการรีดผ้าอาจตั้งไว้ที่ระดับต่ำเกินไปสำหรับการรีดด้วยพลังไอน้ำ เลือกอุณหภูมิที่ ●● หรือสูงกว่า รอยเปียกที่ปรากฏบนเนื้อผ้าหลังจากรีดด้วยพลังไอน้ำได้ครั้งหนึ่งนั้น อาจเกิดจากการมีไอน้ำควบแน่นอยู่บนโต๊ะรีดรีด ให้รีดรอยเปียกจนแห้งโดยไม่ใช่พลังไอน้ำจนผ้าแห้ง หากด้านล่างของโต๊ะรีดรีดเปียก ให้เช็ดด้วยผ้าแห้ง
	อาจมีไอน้ำควบแน่นอยู่ในสายไอน้ำ อาจตั้งอุณหภูมิไว้ต่ำกว่า ●●● หรือเครื่องอาจยังไม่พร้อมให้ใช้รีดด้วยพลังไอน้ำ
มีสิ่งสกปรกออกมาจากแผ่นความร้อนหรือแผ่นความร้อนสกปรก	สารเคมีหรือสิ่งสกปรกในน้ำอาจสะสมที่รูไอน้ำ และ/หรือแผ่นความร้อน ให้ทำความสะอาดแผ่นความร้อนด้วยผ้าขุบน้ำหมาดๆ
ได้ยินเสียงสูบน้ำ	น้ำถูกสูบน้ำไปในหม้อต้มของเครื่องทำไอน้ำ เป็นเรื่องปกติ อย่างไรก็ตาม หากเสียงดังกล่าวไม่หยุด ให้ปิดเตารีดทันทีแล้วปลดปลั๊กไฟออก แล้วติดต่อศูนย์บริการที่ได้รับบริการโดย Philips
มีน้ำรั่วออกมาจากเครื่องทำไอน้ำ	แท่งค้ำจักระกันออกมีน้ำล้นในระหว่างการจักระกันอัตโนมัติ ให้ถ่ายน้ำในแท่งค้ำจักระกันออก ทั้งหมดทุกครั้งขั้นตอนการจักระกัน เป็นการป้องกันไม่ให้แท่งค้ำจักระกันออกมีน้ำล้นในระหว่างการจักระกันอัตโนมัติรีดไว้
เตารีดจะส่งเสียงสูบน้ำและเสียงคลิกออกมาเป็นบางครั้ง	เหตุการณ์นี้เกิดขึ้นในระหว่างอยู่ในขั้นตอนจักระกันอัตโนมัติ เนื่องจากน้ำจะถูกสูบน้ำจากแท่งค้ำเข้าไปในเครื่องทำไอน้ำแล้วถูกขับเข้าไปในแท่งค้ำจักระกัน ให้รอประมาณ 2 นาทีเพื่อให้เตารีดดำเนินการจักระกันอัตโนมัติจนเสร็จสมบูรณ์ จากนั้นน้ำจะออกมาจากแท่งค้ำจักระกันออกแล้วเติมน้ำในแท่งค้ำน้ำ ขั้นตอนการจักระกันอัตโนมัติเป็นขั้นตอนปกติที่เตารีดจะดำเนินการโดยอัตโนมัติเป็นระยะๆ
ไม่สามารถตั้งเตารีดขึ้นได้	เพื่อให้ลูกเหล็กสรีดผ้าร้อนมากขึ้น เราได้ออกแบบเตารีดให้สามารถวางตั้งในแนวอนได้เท่านั้น ให้วางเตารีดในแนวอนบนแผ่นรองเตารีดชนิดทนความร้อน คุณสามารถวางแผ่นรองบนเครื่องทำไอน้ำ หรือวางบนโต๊ะรีดรีดก็ได้ ห้ามวางเตารีดที่ร้อนบนโต๊ะรีดรีดโดยตรงโดยที่ไม่มีแผ่นรองเตารีดชนิดทนความร้อน
เตารีดส่งเสียงเป่าอย่างต่อเนื่อง	แท่งค้ำน้ำแห้งในขณะอยู่ในขั้นตอนการจักระกันอัตโนมัติ ให้เติมน้ำลงในแท่งค้ำน้ำ
ไฟแสดงของแท่งค้ำจักระกันออกกะพริบ	ขั้นตอนการจักระกันอัตโนมัติเสร็จสมบูรณ์แล้ว ให้ถ่ายน้ำออกจากแท่งค้ำจักระกันออก อย่าถอดปลั๊กไฟออกเมื่อคุณดำเนินการดังกล่าว

ปัญหา

สาเหตุและการแก้ปัญหา

สายไม่ม้วนเก็บจนหมดเมื่อกดปุ่มม้วนเก็บสายไฟ

สายไฟติดขัดภายในระบบการม้วนเก็บสาย ดึงสายออกจากเตารีดแล้วกดปุ่มม้วนเก็บสายไฟอีกครั้ง

**สภาพแวดล้อม**



- ห้ามทิ้งเครื่องรวมกับขยะในครัวเรือนทั่วไป เมื่อหมดอายุการใช้งานแล้ว ควรทิ้งลงในถังขยะสำหรับนำกลับไปใช้ใหม่ได้ (รีไซเคิล) เพื่อช่วยรักษาสภาพสิ่งแวดล้อมที่ดี

**การรับประกันและการบริการ**

หากคุณต้องการทราบข้อมูล หรือมีปัญหาโปรดเข้าชมเว็บไซต์ของ Philips ได้ที่ [www.philips.com](http://www.philips.com) หรือติดต่อศูนย์บริการดูแลลูกค้าของบริษัท Philips ในประเทศของคุณ (หมายเลขโทรศัพท์ของศูนย์บริการฯ อยู่ในเอกสารแผ่นพับเกี่ยวกับการรับประกันทั่วโลก) หากในประเทศของคุณ ไม่มีศูนย์บริการ โปรดติดต่อตัวแทนจำหน่ายผลิตภัณฑ์ของบริษัท Philips ในประเทศ



## 簡介

恭喜您購買本產品並歡迎加入飛利浦！請於 [www.philips.com/welcome](http://www.philips.com/welcome) 註冊您的產品，以善用飛利浦提供的支援。

## 重要事項

在使用本產品前，請先仔細閱讀本使用手冊，並保留說明以供日後參考。

### 危險

- 請勿將熨斗或蒸汽發生器浸入水中。

### 警示

- 在您連接電源之前，請檢查本地的電源電壓是否與產品所標示的電壓相符。
- 插頭、電線、膠管或產品本身受損時，抑或是產品曾摔落或漏電時，請勿使用。
- 如果電源線或膠管損壞，必須交由飛利浦、飛利浦授權之服務中心，或是具備相同資格的技師更換，以免發生危險。
- 當本產品連接到電源時，必須有人看顧。
- 基於安全考量，在缺乏監督及適當指示之下，本產品不適用於孩童及任何身體、知覺、或心理功能障礙者，或缺乏使用經驗及知識者。
- 請勿讓孩童將本產品當成玩具。
- 請勿讓電源線和膠管靠近接觸熨斗的熱底盤。
- 插入電源線之前先將電源線完全拉出。

### 警告

- 只將產品連接到有接地的牆壁插座。
- 定期檢查電線與膠管，看看是否受損。
- 請在平穩的水平面上使用熨斗及蒸汽發生器。
- 熨斗的底盤可能會變得很燙，如果碰到可能會燙傷。
- 當您熨燙完畢、清理熨斗，或即使短暫離開熨斗時：請將熨斗直立在耐熱熨斗放置墊上，關閉電源，並且將電源插頭從插座拔除。
- 本產品僅供家用。

### 電磁波 (EMF)

本飛利浦產品符合電磁波 (Electromagnetic fields, EMF) 所有相關標準。只要使用方式正確並依照本使用手冊之說明進行操作，根據現有的科學研究資料，使用本產品並無安全顧慮。

## 一般說明 (圖 1)

- 1 膠管
- 2 溫度控制設定
- 3 溫度控制設定指示燈
- 4 強力噴射蒸汽按鈕 (限 GC9040)
- 5 溫度指示燈
- 6 蒸汽觸動器
- 7 蓋
- 8 耐熱熨斗放置墊
- 9 平台
- 10 水箱釋放控制桿
- 11 可拆式水箱

- 12 注水口
- 13 膠管收藏槽
- 14 收線鈕
- 15 電線收藏槽
- 16 電源線
- 17 抗鈣除垢槽清空按鈕
- 18 抗鈣除垢槽附指示燈
- 19 蒸汽發生器
- 20 膠管收藏槽托架
- 21 膠管收藏槽溝槽
- 22 安全鎖撥扭
- 23 安全鎖
- 24 開關旋鈕
- 25 蒸汽選擇鈕附指示燈
- 26 「水箱已空」指示燈
- 27 自動斷電指示燈
- 28 自動除鈣指示燈

## 使用熨斗

### 人體工學熨燙的三個使用步驟

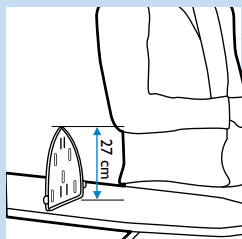

#### 1 熨燙板高度符合人體工學

將熨燙板調整至適當高度。當您站立時，您的手肘與熨燙板的距離約為 27 公分。您可以使用耐熱熨斗放置墊來測得此距離。



#### 2 人體工學熨斗設計

上斜式把手能確保手腕置於自然舒適位置。

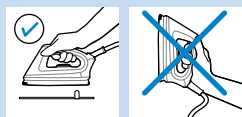

#### 3 人體工學熨斗放置墊

熨斗放置墊可讓您將熨斗水平放在熨燙板上。

## 熨燙

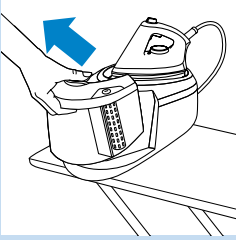

- 1** 將蒸汽發生器放在穩固及水平的表面上，例如熨燙板上堅硬的地方或桌面。

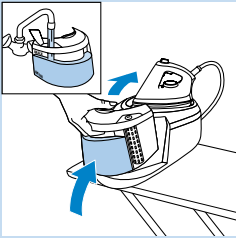

- 2** 將水倒入水箱到最高的刻度。

注意：如果水箱空了，「水箱已空」指示燈會閃爍。

請勿將熱水、香水、醋、澱粉、除水垢劑、熨燙添加劑或其他化學物質加入水箱中。

注意：如果水箱內有水請清空抗鈣除垢槽。請參閱「自動除鈣功能」。

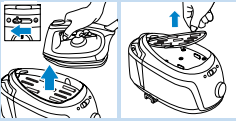

- 3** 向左滑動安全鎖撥扭，打開熨斗。

- 4** 將熨斗及耐熱熨斗放置墊由蒸汽發生器上卸下。

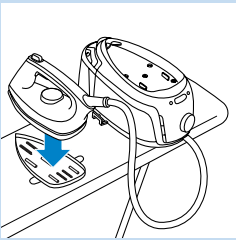

- 5** 將耐熱熨斗放置墊置於燙板上，再放置熨斗。

注意：使用熨斗時，您可以安全地將熱的熨斗放在墊子上。

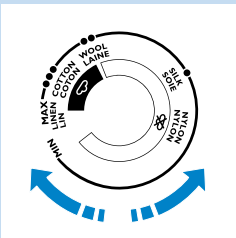

- 6** 欲使用蒸汽熨燙，請將溫度控制設定至 ●● 或更高溫。

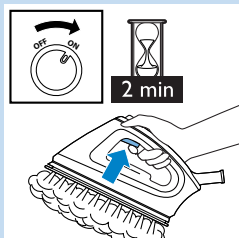

- 7** 將插頭插入接地插座中。
- 將電源旋鈕設定為「On」。
  - 蒸汽指示燈閃爍表示蒸汽發生器正在加溫。2 分鐘後，本產品即可使用。您將聽見兩聲嗶聲，蒸汽指示燈停止閃爍，並維持亮起。按下蒸汽觸動器即可產生蒸汽。
  - 僅限 GC9040 類型：若要消除頑強皺摺，您可以使用強力蒸汽功能。將溫度控制設定至 ●●● 與最高 (MAX) 之間，按下強力蒸汽按鈕。

切勿直接對著人噴射蒸汽。

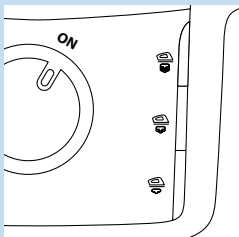

- 8** 按下蒸汽按鈕以選擇想要的蒸汽設定。
- ☁ 一般蒸汽輸出 # 及高速蒸汽輸出 (設定溫度由 ●●● 至最高 (MAX))
  - ☁ 低蒸汽輸出 (設定溫度由 ●● 至最高 (MAX))。

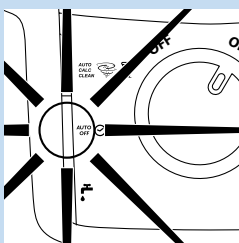

**注意：**若停止使用熨斗超過 10 分鐘，為了安全起見產品會自動關閉電源。自動斷電指示燈會閃爍。欲再次開啟電源，請按下任意按鈕。

### 自動除鈣功能

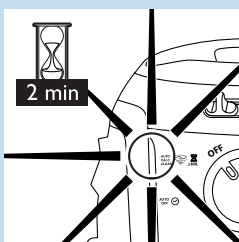

本產品配有自動除鈣功能。隨著時間累積，鈣雜質會在蒸汽發生器裡面堆聚，約使用 6 到 8 箱的水後，本產品將自動進行除鈣以清洗內部鈣雜質。

- 1** 進行自動除鈣時，自動除鈣指示燈會閃爍，然後您將會聽到短促的嗶聲。
    - 靜待約莫 2 分鐘以完成除鈣程序。
    - 除鈣進行中，產品有時會發出汲水聲及喀啦聲。
  - 2** 自動除鈣完成後，自動除鈣指示燈會熄滅。
- ▷ 抗鈣除垢槽指示燈閃爍。

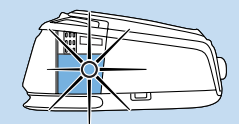

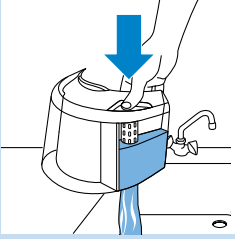

- 3** 取出水箱。
- 按下抗鈣除垢槽清空按鈕，在水槽中清空抗鈣除垢槽。



- 4** 重新加水至水箱並將其重新接上蒸汽發生器。
- 自動除鈣已經完成，當蒸汽指示燈持續亮起時，您便可以開始熨燙。

注意：如果您不清空抗鈣除垢槽，則下次進行自動除垢時水槽將會滿溢。

#### 手動除鈣程序

自動除垢系統能讓產品充分的清潔，不過您也可以進行手動除鈣作為額外的清潔。

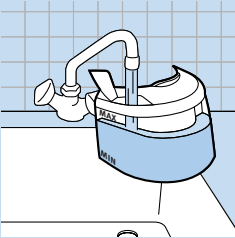

- 1** 將水倒入水箱到最高的刻度。

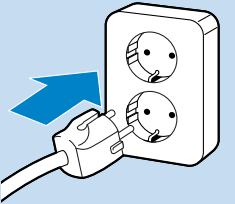

- 2** 將電源線插頭插入接地插座中。

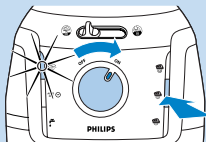

- 3** 欲進行手動除鈣程序，請在開啟產品同時按住中速蒸汽選項按鈕，直到藍色的自動除鈣指示燈閃爍，再放開蒸汽選項按鈕。

- 4** 請遵照上述步驟 1-4 的自動除鈣程序。

注意：唯有產品處於充分冷卻狀態時才能啟動手動除鈣程序。如果手動除鈣過程產品過熱，蒸汽選項按鈕指示燈會閃爍並且持續加熱備用。

## 收納



- 1** 關閉產品 (1)，並且拔除插頭 (2)。
- 按下收線鈕以收納電源線。
  - 抗鈣除垢槽裝滿時，請清空抗鈣除垢槽。

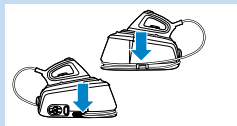
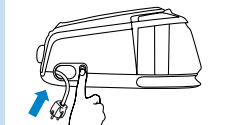

- 2** 將膠管捲繞在蒸汽發生器底下。
- 注意：請確定膠管正確地置放於收藏槽溝槽及托架。

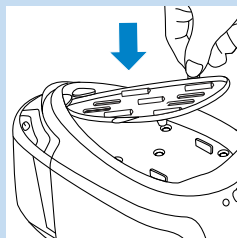

- 3** 將耐熱熨斗放置墊置於蒸汽發生器上面，並將熨斗放在墊子上。
- 注意：您無須等待產品降溫，使用完即可立即收藏產品。

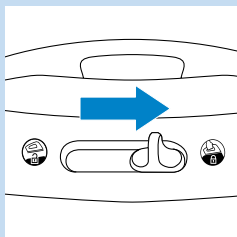

- 4** 向右滑動安全鎖撥扭，將熨斗固定於蒸汽發生器上。

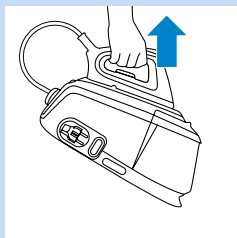

- 5** 使用熨斗握把，單手即可輕鬆操作產品。

## 故障排除

本單元概述您使用本產品時最常遇到的問題。如果您無法利用以下資訊解決您遇到的問題，請聯絡您所在國家/地區的飛利浦客戶服務中心。

問題	可能原因以及解決辦法
本產品不會變熱。	連線有問題。請檢查電源線、插頭和插座。
	產品電源尚未開啟，請將電源旋鈕設定為「On」。
	所設定的溫度過低，請設定較高的溫度。
開啟新買的熨燙系統電源時冒煙。	本產品的某些零件在工廠內塗了薄油，所以在剛開始加熱時會冒出一些煙霧。這個現象絕對是正常的，稍待片刻就會消失。
熨斗不會產生蒸汽。	水箱中的水量不足，請將水箱注滿水。
	蒸汽產生器無法加熱到足夠溫度，請靜待約莫 2 分鐘。
	設定的熨燙溫度太低，無法進行蒸汽熨燙。請選擇 ●● 或更高的溫度。
	水箱沒有正確地放裝入蒸汽產生器。請將水箱正確地裝入蒸汽產生器 (會聽見「喀噠」一聲)。
	將溫度控制設為極高的溫度時，產生的蒸汽會變乾燥且幾乎看不見。當周遭溫度相對也很高時，產生的蒸汽會更不明顯；當熨斗溫度調到最高 (MAX) 時，則完全看不到蒸汽。將溫度控制設為較低的溫度，例如 ●●，以檢查熨斗是否產生蒸汽。
	已啟動自動除鈣程序，請靜待約莫 4 分鐘讓產品準備好開始蒸汽熨燙。
水滴從底盤流出	開始蒸汽熨燙時、中斷過後繼續蒸汽熨燙時，殘留在膠管中的蒸汽已經冷卻且凝結成水，因此會造成底盤流出水滴。此現象會發生於開始熨燙時或者中斷過後繼續熨燙時。請把熨斗放到不需要的布上並按下蒸汽觸動器，等待底盤噴出蒸汽而非水滴。
	設定的熨燙溫度太低，無法進行蒸汽熨燙。請設定 ●● 或更高的溫度。
	當衣服熨燙過一段時間後，衣服上會出現水印，這是由於凝結在燙板的蒸汽所造成的。不要使用蒸汽熨燙這些水印即可使這些水印變乾。如果燙板的底部是溼的，請用乾布擦拭。
	蒸汽可能凝結在膠管中，溫度設定可能低於 ●●● 或熨斗未準備好開始蒸汽熨燙。
小薄片和雜質從底盤產生或者底盤太髒。	水中雜質或化學物質可能會沈積在蒸氣通氣孔和/或底盤上，請用濕布清潔底盤。
產品會發出汲水聲音。	因為水被打進蒸汽產生器裡面的蒸汽箱，這是正常現象。然而，如果持續發出汲水聲，請立即關閉產品並且將插頭拔掉。請洽飛利浦授權之服務中心。
水從蒸汽產生器漏出。	進行自動除鈣時，抗鈣除垢槽發生滿溢。除鈣清洗之後，請務必清空抗鈣除垢槽。以避免下次進行自動除鈣時抗鈣除垢槽發生滿溢。
產品有時後會發出響亮的汲水噪音以及喀啦聲。	進行自動除鈣時發生此現象。由於水從水箱被打進蒸汽產生器，水被排到抗鈣除垢槽。請等待數分鐘，讓產品完成自動除鈣程序。將抗鈣除垢槽清空然後在水箱中裝滿水。自動除鈣為正常的程序，每隔一段固定時間後都會自動進行。

問題	可能原因以及解決辦法
無法將熨斗直立。	為了讓產品更符合人體工學，熨斗的擺放方式設計為水平放置。將熨斗水平置於耐熱熨斗放置墊上。該墊子可置於蒸汽產生器頂部或者置於燙板上。沒有耐熱熨斗放置墊時，請勿將熱的熨斗直接置於燙板上。
電器持續發出嗶聲。	進行自動除鈣時水箱已空，請注滿水箱。
抗鈣除垢槽指示燈閃爍。	已經完成自動除鈣，請清空抗鈣除垢槽。清空抗鈣除垢槽時請勿將產品插頭拔掉。
按住收線鈕時，電線無法完整地捲繞。	電線卡在收線系統，請將電線由產品內拉出，並再次按下收線按鈕。

### 環境保護



- 本產品壽命結束時請勿與一般家庭廢棄物一併丟棄。請將該產品放置於政府指定的回收站，此舉能為環保盡一份心力。

### 保固與服務

若您需要相關資訊，或是有任何問題，請瀏覽飛利浦網站，網址為 [www.philips.com](http://www.philips.com)，或連絡當地的飛利浦顧客服務中心 (您可以在全球保證書上找到連絡電話)。若您當地沒有顧客服務中心，請洽詢當地的飛利浦經銷商。



## 产品简介

感谢您的惠顾，欢迎光临飞利浦！为了您能充分享受飞利浦提供的支持，请注册您的产品，网址为 [www.philips.com/welcome](http://www.philips.com/welcome)。

## 注意事项

使用产品之前，请仔细阅读本使用说明书，并妥善保管以备日后参考。

### 危险

- 切勿将熨斗或蒸汽发生器浸入水中。

### 警告

- 在将产品连接电源之前，请先检查产品所标电压与当地的供电电压是否相符。
- 如果插头、电源线、蒸汽输送管或产品本身已经明显损坏，或产品曾坠落或出现渗漏，请勿再使用产品。
- 如果电源软线和蒸汽输送管损坏，为避免危险，必须由制造厂或其维修部或类似的专职人员来更换。
- 在产品接通电源期间，使用者不得离开。
- 本产品不打算由肢体不健全、感觉或精神上有障碍或缺乏相关经验和知识的人（包括儿童）使用，除非有负责他们安全的人对他们使用本产品进行监督或指导。
- 应照看好儿童，确保他们不玩耍该产品。
- 切勿让电源线和蒸汽输送管触及高温电熨斗底板。
- 将电源线插入电源之前，应将其完全展开。

### 注意

- 产品只能使用带接地线的插座。
- 经常检查电源线和蒸汽输送管是否损坏。
- 一定要在稳固、平整且水平的表面上放置和使用熨斗及蒸汽发生器。
- 电熨斗的底板会变得非常烫，如触摸底板，可能会导致烫伤。
- 当完成熨烫、清洁产品以及在短时间离开熨斗时：将熨斗放在隔热熨斗垫上，关闭产品电源，并将插头从电源插座中拔下。
- 本产品仅限于家用。

### 电磁场 (EMF)

这款飞利浦产品符合关于电磁场 (EMF) 的相关标准。据目前的科学证明，如果正确使用并按照本用户手册中的说明进行操作，本产品是安全的。

## 一般说明 (图 1)

- 1 蒸汽输送管
- 2 温度旋钮
- 3 温度旋钮指示灯
- 4 蒸汽喷射按钮（仅限于 GC9040）
- 5 温度指示灯
- 6 蒸汽开关
- 7 翻盖
- 8 隔热熨斗垫
- 9 平台
- 10 水箱释放钮
- 11 分离式水箱

- 12 加水口
- 13 蒸汽输送管储藏格
- 14 电源线回卷按钮
- 15 电源线储藏格
- 16 电源线
- 17 除垢箱清空按钮
- 18 带指示灯的除垢箱
- 19 蒸汽发生器
- 20 蒸汽输送管存放篮
- 21 蒸汽输送管存储槽
- 22 携带锁定滑钮
- 23 携带锁定
- 24 开关旋钮
- 25 带指示灯的蒸汽选择按钮
- 26 “水箱无水”指示灯
- 27 自动关熄指示灯
- 28 自动除垢指示灯

## 使用熨斗

### 人体工程学熨烫方式的三个步骤

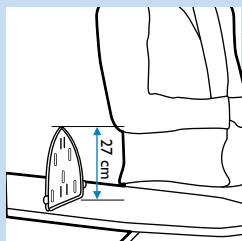

- 1 符合人体工程学的熨衣板高度  
将熨衣板设定于正确的高度。站立时，肘部和熨衣板的距离应为 27 厘米左右。可以使用隔热熨斗垫进行导向。



- 2 人体工程学熨烫设计  
向上倾斜的手柄可确保手腕保持自然舒适的姿势。

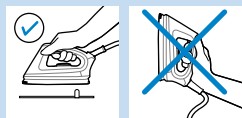

- 3 符合人体工程学的熨斗垫  
熨斗垫使您可以将熨斗水平地放在熨衣板上。

熨烫

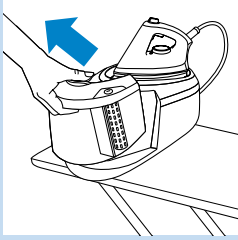

**1** 将蒸汽发生器放在一个平稳的表面（如烫衣板或桌子）上。

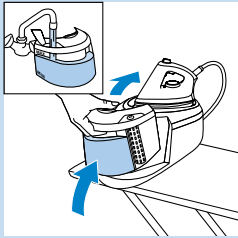

**2** 将水箱注满至最高水位 (MAX)。

注意：如果水箱内无水，则“水箱无水”指示灯将闪烁。

不要将热水、香水、醋、淀粉、除垢剂、烫衣剂或其它化学品放入水箱。

注意：如果除垢箱内有水，请将其清空。见“自动除垢功能”部分。

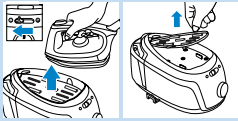

**3** 将携带锁定按钮滑至左侧以锁定熨斗。

**4** 将熨斗和隔热熨斗垫取出蒸汽发生器。

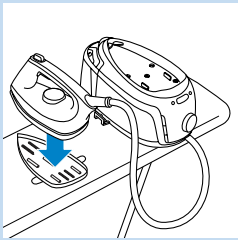

**5** 将隔热熨斗垫放在熨衣板上，然后将熨斗放在熨斗垫上。

注意：熨烫过程中，您可以安全地将高温熨斗放在熨斗垫上

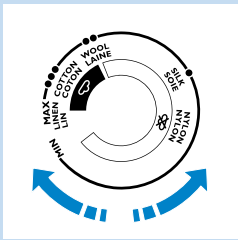

**6** 要使用蒸汽进行熨烫，请将温度旋钮调至 ●● 或更高。

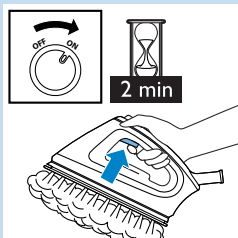

- 7** 将插头插入有接地的电源插座。
- 将开关按至“On”（开）的位置。
  - 蒸汽指示灯闪烁，表示蒸汽发生器正在加热。2 分钟后产品可以使用。您将听到两声嘟嘟声，蒸汽指示灯停止闪烁并持续亮起。按蒸汽开关进行蒸汽熨烫。
  - 仅限 GC9040 型号：为去除顽固褶皱，您可以使用蒸汽喷射功能。将温度旋钮调至 ●●● 与 MAX 之间的位置。按蒸汽喷射按钮。

不要将蒸汽直接对着他人。

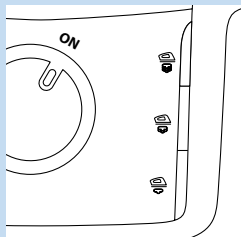

- 8** 按蒸汽按钮选择所需的蒸汽设定。
- ☁ 为中等蒸汽输出量，# 为强力蒸汽束喷射（将温度设定在 ●●● 到 MAX 的位置）
  - ☁ 为低蒸汽输出量（将温度设定在 ●● 到 MAX 的位置）。

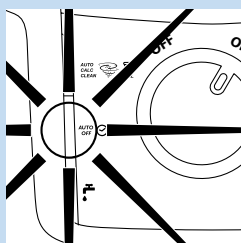

**注意：**出于安全考虑，如果超过 10 分钟不使用熨斗，产品将自动关闭。自动关熄指示灯将闪烁。按任何按钮均可再次打开产品电源。

## 自动除垢功能

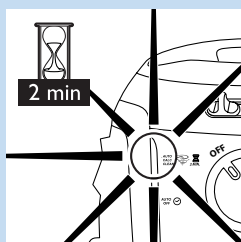

本产品具有自动除垢功能。时间长了，水垢颗粒会在蒸汽发生器内沉积。使用 6 至 8 箱水后，产品会自动执行除垢过程以清除自身的水垢。

- 1** 自动除垢过程开始后，自动除垢指示灯将闪烁，您将听到短促的哔声。
  - 等待约 2 分钟，让产品完成除垢过程。
  - 在此过程中，产品有时会发生抽水声和咔嚓声。
- 2** 自动除垢过程完成后，自动除垢指示灯将熄灭。

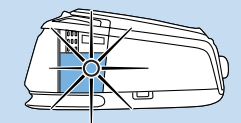

- ▮ 除垢箱指示灯将闪烁。

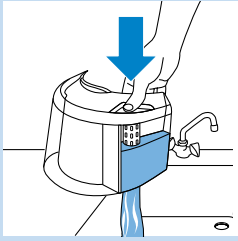

**3** 卸下水箱。

- 按除垢箱清空按钮，将除垢箱内的水倒入水槽。



**4** 为水箱加水，并将其重新安装到蒸汽发生器上。

- 此时已完成自动除垢过程，蒸汽指示灯持续亮起时，可以开始熨烫。

注意：如果不清空除垢箱，则除垢箱内的水会在下次自动除垢过程中溢出。

**手动除垢过程**

自动除垢系统可保证产品足够清洁。不过，如果有额外的清洁需要，您也可以手动执行除垢过程。

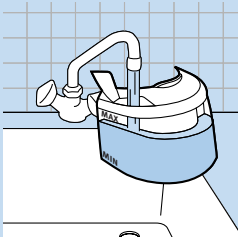

**1** 将水箱注满至最高水位 (MAX)。

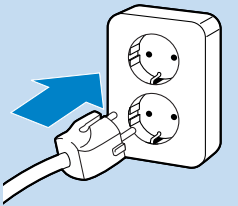

**2** 将插头插入有接地的电源插座。

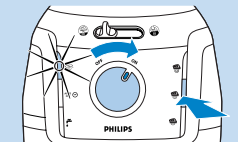

**3** 要手动开始除垢过程，请按住中间的蒸汽选择按钮，同时打开产品电源。仅当蓝色自动除垢指示灯闪烁时松开蒸汽选择按钮。

**4** 遵循上述自动除垢过程的步骤 1 至 4。

注意：只有在产品温度足够低的情况下，手动除垢过程才能激活。如果产品温度过高而不宜进行手动除垢过程，则蒸汽选择按钮将闪烁，产品会继续加热以备使用。

## 存放



**1** 关闭产品电源 (1)，拔下电源插头 (2)。

- 按下电源线回卷按钮以储藏电源线。
- 如果除垢箱内有水，请将其清空。

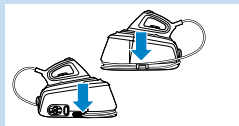
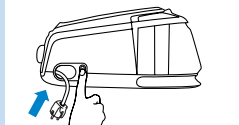

**2** 将蒸汽输送管卷绕在蒸汽发生器底部。

注意：确保将蒸汽输送管正确放入存储槽以及存放篮内。

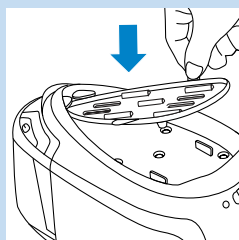

**3** 将隔热熨斗垫放在蒸汽发生器上，然后将熨斗放在熨斗垫上。

注意：不必等待产品冷却。使用后可立即存放产品。

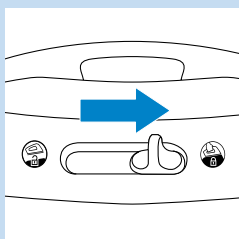

**4** 将携带锁定滑钮滑到右侧，将熨斗锁定在蒸汽发生器上。

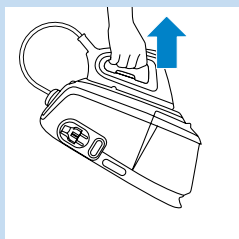

**5** 现在您可以轻易用一只手握住熨斗手柄，拿起整个产品。

## 故障种类和处理方法

本章归纳了产品在使用时最常遇到的问题。如果您无法根据下面的信息解决问题，请与您所在国家（地区）的飞利浦客户服务中心联系。

问题	可能的原因及解决方法
产品不能变热。	应当是接触不良。请检查电源线、插头和插座。
	产品尚未打开。请将开关旋钮调到“On”的位置。
	设定的温度太低。请设定较高的温度。
首次打开新熨斗的电源时，熨斗冒烟。	产品的某些部件在工厂时涂了少许油脂，首次加热时会有少量的烟冒出。这种现象完全正常，片刻后即会消失
产品不能产生蒸汽。	水箱内的水量不足。请为水箱加水。
	蒸汽发生器尚未充分加热。请等待 2 分钟左右。
	设定的熨烫温度太低，不能用于蒸汽熨烫。将温度设定为 ●● 或更高。
	水箱未正确放入蒸汽发生器。请将水箱正确放入蒸汽发生器（咔哒一声）。
	当蒸汽旋钮设定到很高的温度时，所产生的蒸汽是干的，几乎看不见。当环境温度相对较高时，蒸汽将更难看见。而当温度设定为最高 (MAX) 时，将完全看不见蒸汽。请将温度旋钮调到较低的温度（如 ●●），检查熨斗是否产生蒸汽。
	自动除垢过程已激活。等待约 4 分钟，使产品可用于蒸汽熨烫。
底板有水滴冒出	开始蒸汽熨烫以及暂停之后继续蒸汽熨烫时，蒸汽输送管中存留的蒸汽会冷却并凝结成水。这会导致底板冒出水滴。有时，开始熨烫或暂停之后继续熨烫时会出现这种情况。可将熨斗置于一块旧布上，按下蒸汽开关。等待底板只有蒸汽而没有水冒出。
	设定的温度太低，不能用于蒸汽熨烫。将温度设定为 ●● 或更高。
	蒸汽熨烫一段时间之后衣物上出现湿点，这可能是因为蒸汽凝结在熨衣板上所致。您可以在不使用蒸汽的情况下熨烫湿点，片刻之后即可将其烘干。如果熨衣板的底面是湿的，请先用一块干布将底面擦干。
	蒸汽可能已凝结在输送管中，温度可能设置在了 ●●● 以下或者产品可能还不足以进行蒸汽熨烫。
底板内冒出水垢和杂质，或底板变脏。	水中的杂质或化学物质沉积在蒸汽出口和/或底板上。用湿布清洁熨斗底板。
产品发出抽水声。	水正被抽入蒸汽发生器内部。这是正常现象。不过，如果抽水声不停止，请立即关闭产品并断开电源。与经授权的飞利浦服务中心联系。
蒸汽发生器漏水。	自动除垢过程中，除垢箱有水溢出。完成除垢过程后始终应清空除垢箱。这样可以防止下次执行自动除垢过程时除垢箱溢水。
产品有时会发出较大的抽水声和咔嚓声。	这种情况出现在自动除垢过程中。水箱中的水被抽到蒸汽发生器中，然后排入除垢箱内。等待片刻，让产品完成自动除垢过程。清空除垢箱，然后注满水箱。自动除垢过程是常规过程，每隔一段时间会自动执行。

问题	可能的原因及解决方法
我无法将熨斗竖立。	为使产品更加符合人体工程学，熨斗被设计为只能水平放下。将熨斗水平地放在隔热熨斗垫上。熨斗垫可以放在蒸汽发生器上面，也可以放在熨衣板上。切勿在不使用隔热熨斗垫的情况下将高温熨斗直接放在熨衣板上。
电磁炉不断嘟嘟响。	自动除垢过程中水箱内的水已用完。请为水箱注水。
除垢箱指示灯将闪烁。	自动除垢过程已完成。清空除垢箱。此时不要拔下产品电源插头。
按下电线回卷按钮后，电源线没有卷绕完全。	电线回卷装置内的电源线被卡住。请将电源线从产品中拉出，然后再次按下电线回卷按钮。

## 环境



- 弃置产品时，请不要将其与一般生活垃圾堆放在一起；应将其交给官方指定的回收中心。这样做有利于环保。

## 保修与服务

如果您需要了解信息，或者有任何疑问，请访问飞利浦网站：[www.philips.com](http://www.philips.com)。您也可与您所在地的飞利浦顾客服务中心联系（可从全球保修卡中找到其电话号码）。如果您的所在地没有飞利浦顾客服务中心，则可以与当地的飞利浦经销商联系。







[www.philips.com](http://www.philips.com)

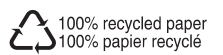

4239.000.6766.2