

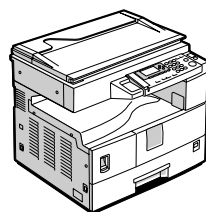

Aficio MP 1801

操作说明书



-
- 1 入门
 - 2 放置原稿
 - 3 复印
 - 4 用户工具
 - 5 故障排除
 - 6 其它功能
 - 7 附注
 - 8 安全性
 - 9 规格

使用本机前，请仔细阅读本手册并将其放在便于查阅的地方以备将来参考。为了安全和正确地使用本机，请在使用前仔细阅读本手册中的安全信息。

简介

本手册包含有关如何操作和使用本机的详细说明。为了您的安全和利益，请在使用本机前仔细阅读本手册。请将本手册放在便于查阅的地方以便快速参考。

重要信息

本手册的内容如有变动恕不另行通知。对于在使用或操作本机时，由于操作不当而导致的直接、间接、特殊、偶然或必然的损失，本公司概不负责。

注：

手册中的某些图例可能与本机稍有不同。

有些选购件在某些国家可能没有销售。如需详细信息，请与当地的经销商联系。

激光安全：

本机属于 1 类激光设备，可以安全地用于办公 / 电子数据处理。本机带有一个 5 或 6.2 毫瓦、760-800 纳米波长的 GaAlAs 激光二极管。人眼直接（或间接反射地）接触激光束可能会使眼睛遭到严重损伤。为了使激光束不会对操作员造成危害，本机在设计时采用了安全预防措施和互锁机制。

以下标签粘贴在本机的背面。



注意：

进行本手册指定之外的其它控制、调整使用或者操作步骤时，将有可能使您暴露于危险的辐射中。

本手册采用两种尺寸符号。本机参照公制。

为了获得良好的复印质量，供应商建议您使用他们提供的原装碳粉。

对于因在办公设备上使用非原装的部件而导致的任何损坏或损失，供应商概不负责。

电源

220-240V、50/60Hz、7A 或更高

请务必将电源线连接到如上所述的电源。有关电源的详细信息，请参见第 57 页“电源连接”。

目录

版权和商标	1
商标	1
注意	2
如何阅读本手册	3
安全信息	4
执行操作时的安全	4
⚠ 警告和 ⚠ 注意标签、标识的位置	6
能源之星计划	7
电子信息产品污染控制的表示	8

1. 入门

组件指南	9
控制面板	11
显示屏幕	12
阅读显示屏幕和使用按键	13
打开电源	14
打开主电源	14
打开电源	14
关闭电源	15
关闭主电源	15
节能	15

2. 放置原稿

原稿	17
推荐的原稿尺寸和重量	17
图像缺失区域	17
放置原稿	18
原稿方向	18
将原稿放在曝光玻璃上	18

3. 复印

基本操作步骤	19
从手送台复印	20
复印机功能	23
调整图像浓度	23
选择原稿类型设置	23

选择复印纸	23
预设缩小 / 放大	24
缩放	24
分页	25
更改份数	26

4. 用户工具

用户工具菜单（系统设置）	27
用户工具菜单（复印机设置）	29
访问用户工具	30
更改默认设置	30
退出用户工具	31
可以通过用户工具更改的设置	32
系统设置	32
复印机功能	35
用户代码	37
注册新的用户代码	37
更改用户代码	38
删除用户代码	38
显示每个用户代码的计数器	39
打印每个用户代码的计数器	39
清除计数器	39

5. 故障排除

如果本机不能正常工作	41
复印件不清晰	42
无法正常复印	43
内存空间用尽时	43
 装入纸张	44
装入纸张	44
方向固定的纸张或双面纸张	45
 添加碳粉	46
处理碳粉	46
碳粉存放	46
用过的碳粉	46
取出碳粉	47
加碳粉	48
 清除卡纸	49
更改纸张尺寸	50

更改纸盘的纸张尺寸	50
6. 其它功能	
<hr/>	
其它功能	53
显示总计数器	53
更改语言	53
7. 附注	
<hr/>	
注意事项	55
机器放置位置	56
机器环境	56
移动	56
电源连接	57
使用机器	57
维护机器	58
清洗曝光玻璃	58
清洗曝光玻璃盖	58
8. 安全性	
<hr/>	
安全性	59
主要安全功能	59
运行环境和注意事项	60
运行环境	60
致管理员	60
9. 规格	
<hr/>	
主机	61
组合表	64
补充信息	65
复印纸	67
推荐的纸张尺寸和类型	67
不能使用的纸张	69
纸张存放	69
索引	70

版权和商标

商标

Acrobat® 是 Adobe Systems Incorporated 的注册商标。

这里使用的其它产品名称仅用作识别且可能是其相应公司的商标。这些标记的任何权利均不属我们所有。

注意

重要信息

请勿复印或打印法律禁止复制的任何项目。

地方法律通常禁止复印或打印以下项目：

纸币、印花税票、债券、股票、银行汇票、支票、护照和驾驶执照。

以上所列项目仅供参考，并未包括所有项目。对于其完整性或准确性，我们概不负责。如果您在复印或打印某些项目的合法性方面存在疑问，请咨询您的法律顾问。

如何阅读本手册

符号

本手册使用以下符号集。

警告：

此符号表示潜在的危險情况，如果不按照此符号下的说明正确使用本机，则可能导致死亡或重伤。安全信息一节描述了所有这些说明，请务必阅读这些说明。

注意：

此符号表示潜在的危險情况，如果您不按照此符号下的说明正确使用本机，则可能导致轻微或中等程度的身体损伤或财产损失。安全信息一节描述了所有这些说明，请务必阅读这些说明。

* 上述说明均为安全注意事项。

重要信息

如果不遵守此说明，可能会卡纸、损坏原稿或丢失数据。请务必阅读此说明。

准备

此符号表示在操作前应了解的知识或应进行的准备工作。

注

此符号表示预防误操作的措施或在误操作后采取的措施。

限制

此符号表示数值限制、不能一起使用的功能或不能使用特定功能的条件。

参考

此符号表示参考信息。

[]

出现在本机显示面板上的按键。

[]

内置在本机控制面板中的按键。

安全信息

使用本机时，应始终注意下列安全事项。

执行操作时的安全

本手册采用下列重要符号：

⚠ 警告：

表示潜在的危險情况，如果您不按照说明操作本机，可能导致死亡或重伤。

⚠ 注意：

表示潜在的危險情况，如果您不按照说明操作本机，可能导致轻微或中度的人生伤害或财产损失。

⚠ 警告：

- 如果电缆或插头出现磨损或损坏，请立即拔出电源插头（拔出插头时请抓住插头，不要直接拔电缆）。
- 为了避免危险的触电或激光辐射，除了本手册明确规定外，不得拆卸任何盖板或螺丝。
- 如果出现下列任何一种情况，请关闭电源开关并拔出电源插头（拔出插头时请抓住插头，不要直接拔电缆）。
 - 有异物溅入机器内。
 - 判断机器需要维修时。
 - 机器外壳被损坏。
- 不要焚烧散落的碳粉或使用过的碳粉。当暴露在明火下时，碳粉灰尘会被点燃。
- 只能由本公司授权的代理商进行处理。
- 请按照当地的法规处理使用过的碳粉瓶。
- 只能将本机接到符合本手册内封规定的电源。请将电源线直接插入墙上的插座，切勿使用延长线。
- 请勿损坏、拆散或改造电源线；请勿将重物压在电源线上；请勿用力拉扯或过度弯曲电源线；这些行为可能导致触电或起火。

⚠ 注意：

- 使机器免受雨、雪等潮湿天气的损害。
- 移动机器之前，请从墙上的电源插座拔出电源线。在移动机器时，应注意不要损坏机器下面的电源线。
- 从墙上电源插座拔出电源插头时，请务必拔插头而不是电缆。
- 防止曲别针、钉书钉或其它小金属物件落入机器内部。
- 请将（已用或未用）碳粉和碳粉瓶放在儿童够不着的地方。
- 为保护环境，请勿将本机或用过的耗材废物弃于家庭垃圾收集点。废弃物可由经授权的代理商处理。
- 机器内部的温度很高，请勿接触标有“高温表面（hot surface）”的零件。否则可能造成身体损伤。
- 请确保机器远离潮湿和灰尘。否则可能发生火灾或触电。
- 请勿将机器放在不稳定或倾斜的平面上。如果机器倾倒，可能导致人身伤害。
- 在移动本机之前，请务必将所有四个手柄完全拉出。否则可能造成身体损伤。移动本机后，请将四个手柄复位。
- 安装选购纸盘单元时，请勿平推主机的上部。如果纸盘单元脱离主机，可能造成身体损伤。
- 如果在空间受限的环境使用该机器，请确保空气流通。
- 使机器远离可燃液体、气体和烟雾，否则可能发生火灾或触电。

⚠ 警告和 ⚠ 注意标签、标识的位置

本机在以下所示位置贴有 ⚠ “警告” 和 ⚠ “注意” 标签。为了安全起见，请遵照说明并按指示操作本机。

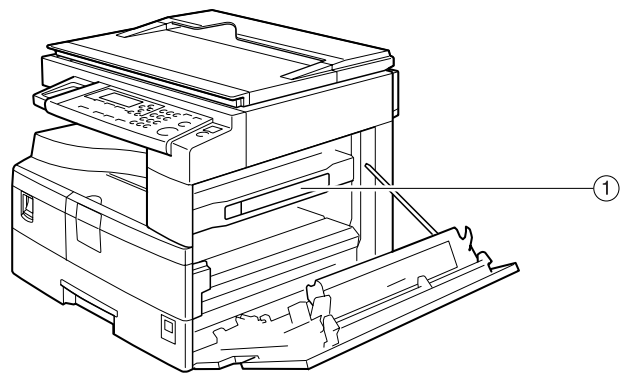

①

<p>CAUTION ATTENTION 주의 ACHTUNG ATTENZIONE PRECAUCIÓN 注意</p>	<p>130°C</p>	<p>110°C</p>	<ul style="list-style-type: none"> •High temperature. Be careful of hot parts when clearing paper jams. •Température élevée. Attention aux pièces chaudes en supprimant un bouchage papier. * 고온이므로 용지 걸림 제거시 주의해 주십시오. •Vorsicht hohe Temperaturen! Achten Sie auf heisse Geräteteile, wenn Sie einen Papierstau beheben. •高温. 清除卡紙時請小心熱燙的部份。 	<ul style="list-style-type: none"> •Temperatura elevata. Fare attenzione alle parti calde quando si eliminano gli inceppamenti della carta. •Alta temperatura. Tenga cuidado con las partes calientes cuando elimine los atascamientos de papel. •高温. 取纸紙時，請小心高溫部份。 •高温です。用紙づまり処理は、高温部分に注意しながら行ってください。
--	--------------	--------------	--	--

APH002S

能源之星计划

能源之星® 计划



能源之星® 计划提倡使用节能的计算机和其它办公设备，鼓励节约能源。

这项计划支持开发和销售具有节能功能的产品。这是一个开放性的计划，制造商可以自愿参加。针对的产品包括计算机、显示器、打印机、传真机、复印机、扫描仪和多功能设备。能源之星的标准和徽标全球统一。

• 节能模式

本产品会在最后一个复印作业结束 1 分钟后，自动降低耗电量。若要进行复印，必须先按下操作开关。

有关如何更改（最后一个作业完成后进入节能模式的）闲置间隔的详细信息，请参见第 33 页“节能定时器”。

• 关闭模式

为节约电能，本产品会在最后一个复印结束 1 分钟后自动关机。在本手册中，关闭模式称为自动关机模式。

有关如何更改（最后一个作业完成后进入自动关机模式的）闲置间隔的详细信息，请参见第 33 页“自动关机定时器”。

📌 注

- 当本机处于上述模式时要进行操作，请执行下列操作之一：
 - 打开操作开关。
 - 抬起曝光玻璃盖。

规格

关闭模式	消耗功率	低于 1W
	默认闲置时间	1 分钟
	恢复时间	小于 25 秒

再生纸

建议使用环保的再生纸。关于推荐用纸请与销售代表处联系。

电子信息产品污染控制的表示

电子信息产品污染控制的表示

1 有毒有害物质或者元素的名称以及含有表示

本体	商品名称: Aficio 1801		品种代码: 415031			
	有毒有害物质或者元素					
构成组件	铅 (Pb)	水银 (Hg)	镉 (Cd)	六价铬 (Cr (VI))	多溴联苯 (PBB)	多溴二苯醚 (PBDE)
1 结构、驱动	×	○	○	○	○	○
2 外壳	×	○	○	○	○	○
3 操作面板	×	○	○	○	○	○
4 读取/写入	×	○	○	○	○	○
5 成像	×	○	○	○	○	○
6 定影	×	○	○	○	○	○
7 送纸	×	○	○	○	○	○
8 电器	×	○	○	○	○	○
9 送稿器	—	—	—	—	—	—
10 附件	○	○	○	○	○	○
11 包装品	○	○	○	○	○	○
其他部选购件	商品名称: AccessibilityHandle Type A					
	有毒有害物质或者元素					
构成组件	铅 (Pb)	水银 (Hg)	镉 (Cd)	六价铬 (Cr (VI))	多溴联苯 (PBB)	多溴二苯醚 (PBDE)
1 电器	—	—	—	—	—	—
2 金属	×	○	○	○	○	○
3 树脂	○	○	○	○	○	○
4 附件	×	○	○	○	○	○
5 包装品	○	○	○	○	○	○
<p>备注</p> <p>○: 表示该部件所有均衡材质材料中所包含的有害有毒物质的含量低于SJ/T11363-2006标准所规定的限量要求之下。</p> <p>×: 表示该部件中至少有一种均衡材质材料中所包含的有害有毒物质的含量超过SJ/T11363-2006标准所规定的限量要求。</p> <p>—: 表示没有相应的商品构成组件</p>						

2 环保使用期限的说明



仅适用中国的
环保使用期限

这个标志是在中国销售的电子信息产品适用的环保使用期限。

只要遵守有关该产品的安全和使用时的注意事项,从生产日期开始的年限内,不会出现环境污染,不会给人体和财产带来严重影响。而且,那是根据安全使用期限法算出的。

组件指南

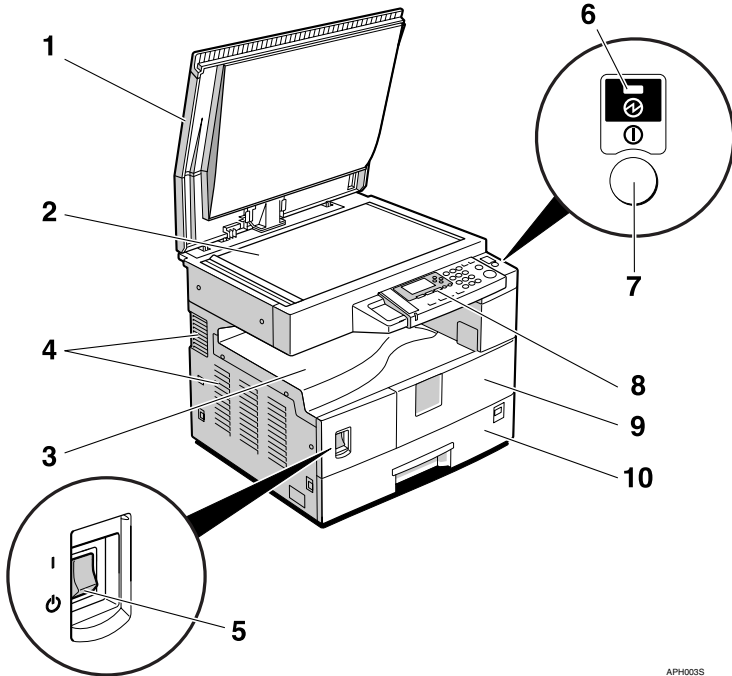

APH0035

1. 曝光玻璃盖

2. 曝光玻璃

将原稿正面朝下放置。

3. 内纸盘

复印件传送到这里。

4. 通风孔

防止过热。请勿将物体放在通风孔附近或靠在通风孔上以免妨碍通风。如果机器过热，可能会发生故障。

5. 主电源开关

如果打开操作开关后机器不工作，请检查主电源开关是否已打开。如果主电源开关处于关闭状态，请将其打开。

6. 主电源指示灯

主电源开关打开时该指示灯亮起，开关关闭后熄灭。

7. 操作开关（“打开”指示灯）

按此开关可打开电源（“打开”指示灯亮起）。要关闭电源，请再次按下此开关（“打开”指示灯熄灭）。

8. 控制面板

请参见第 11 页“控制面板”。

9. 前盖

打开前盖即可检查机器内部。

10. 纸盘（纸盘 1）

在此处装入纸张。

1

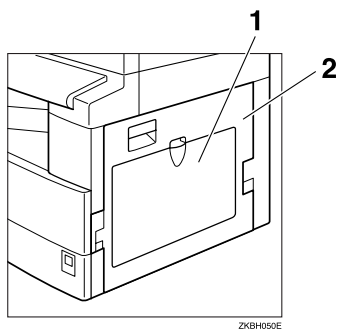

1. 手送台

用来复印 OHP 投影片、自粘标签、半透明纸、信封以及自定义尺寸纸张。

2. 右盖

打开此盖可取出由纸盘进入的卡纸。

控制面板

图例显示完全安装选购件的本机控制面板。

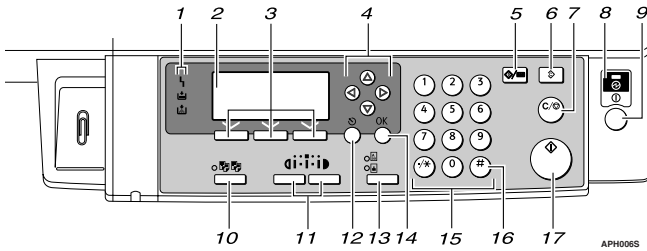

1. 指示灯

显示错误和本机状态。

：错误指示灯。请参见第 49 页“清除卡纸”。

：装入纸张指示灯。请参见第 44 页“装入纸张”。

：添加碳粉指示灯。请参见第 46 页“添加碳粉”。

2. 显示屏幕

显示操作状态和信息。

3. 选择键

对应显示屏幕上的项目。按这些键可选择相应项目。

4. 滚动键

按这些键可选择项目。

：向上滚动

：向下滚动

：向右滚动

：向左滚动

参考

请参见第 13 页“阅读显示屏幕和使用按键”。

5. 【用户工具 / 计数器】键

• 用户工具

按此键可根据要求更改默认值或操作参数。请参见第 30 页“访问用户工具”。

• 计数器

按此键可检查或打印计数器值。请参见第 53 页“其它功能”。

6. 【清除模式】键

按此键可清除当前设置。

7. 【清除 / 停止】键

• 清除：

清除输入的数值。

• 停止：

停止正在进行的扫描或打印作业。

8. 主电源指示灯

打开主电源开关后，主电源指示灯亮起。

重要信息

“打开”指示灯亮起或闪烁时，请勿关闭主电源开关。否则可能会损坏内存。

参考

第 14 页“打开电源”

9. 操作开关（“打开”指示灯）

按此开关可打开电源。“打开”指示灯亮起。要关闭电源，请再次按下此开关。

注

❑ 此键在扫描期间或设置默认值时停用。

参考

第 14 页“打开电源”

10. 【分页】键

自动进行复印件分页。

11. 【变浅】和【变深】键

按下可更改图像浓度设置。在由浅到深递增的三个等级中选择图像的浓度。

12. 【退出】键

按此键可取消操作或返回上一屏幕。

13. 【原稿类型】键

按此键可选择注册为 [原稿类型 1(文字)] 或 [原稿类型 2(照片)] 的原稿类型。选择原稿类型后，相应的指示灯亮起。

14. 【OK】键

按此键可设置所选的项目或输入的数值。

15. 数字键

按此键可输入数值。

16. 【#】键

按此键可设置所选的项目或输入的数值。

17. 【开始】键

按此键开始复印、打印、扫描或发送。

显示屏幕

显示面板显示本机状态、错误信息和功能菜单。

重要信息

❑ 受到大于 30 牛顿（约 3 千克力）的外力或冲击会损坏显示屏。

❖ 初始复印显示屏

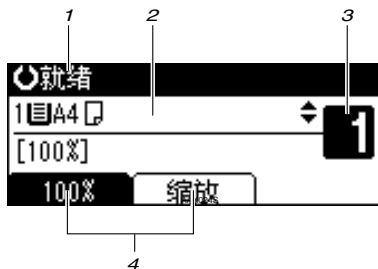

ZH A4024S

1. 操作状态或消息

2. 在此处显示消息和选定的纸盘。当前选定的项目显示在括号内。

3. 复印份数。

4. 非固定比例的“缩小 / 放大”比例功能。

在显示屏幕上选择或指定项目时，该项目被突出显示（如 **100%**）。

阅读显示屏幕和使用按键

本节说明如何阅读显示屏幕以及如何使用选择键。

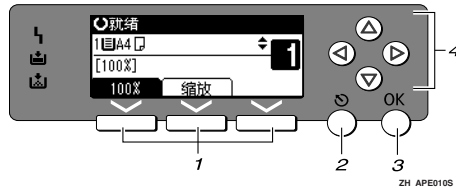

1. 选择键

对应显示屏幕末行上的项目。

示例：复印显示屏幕

- 当出现“按下 [100%]”的说明时，请按左侧的选择键。
- 当出现“按下 [缩放]”的说明时，请按下中间的选择键。

2. 【退出】键

按此键可取消操作或返回上一屏幕。

3. 【OK】键

按此键可设置所选的项目或输入的数值。

4. 滚动键

按此键可以在各个方向上逐步移动光标。出现本手册中的【▲】、【▼】、【◀】或【▶】键时，请按下同方向上的滚动键。

通用键操作

以下键在所有屏幕中是通用的：

❖ 按键列表

[取消]	删除所选的功能或输入的数值，然后返回上一屏幕。
[退出]	返回上一屏幕。
[停止]	停止正在进行的作业。
[是]	确认所选的功能或输入的数值。
[停止]	取消所选的功能或输入的数值，然后返回上一屏幕。

打开电源

本机有两个电源开关。

- ❖ 操作开关（位于控制面板右侧）
按此开关可以启动机器。机器完成预热后，即可操作机器。
- ❖ 主电源开关（位于机器左侧）
关闭此开关将使控制面板右侧的主电源指示灯熄灭。执行此操作后，机器电源将彻底关闭。

 注

- 机器闲置一段时间后将自动进入节能模式或自动关机。

打开主电源

1 请务必将电源线牢固插入墙壁电源插座。

2 打开主电源开关。
主电源指示灯亮起。

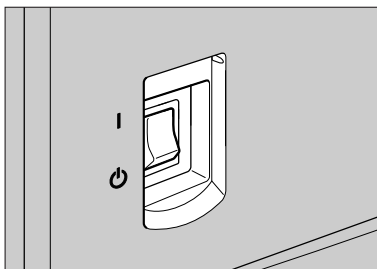

AA10275

 重要信息

- 主电源开关切勿在打开后立即关闭。否则，可能会损坏内存，并导致机器故障。

打开电源

1 按操作开关。
打开指示灯亮起。

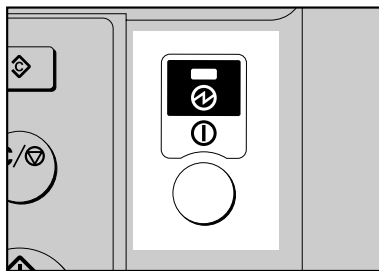

APE0135

 注

- 如果按操作开关时电源没有接通，请检查主电源开关是否打开。如果主电源开关处于关闭状态，请将其打开。

关闭电源

- 1 按操作开关。
开指示灯熄灭。

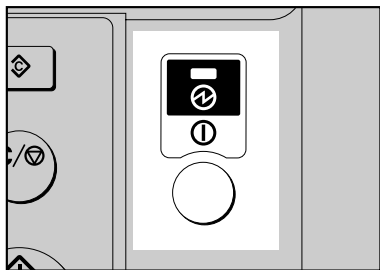

关闭主电源

重要信息

- ❑ 当开指示灯亮起或闪烁时，请勿关闭主电源开关。否则，可能会损坏内存。
- ❑ 拔出电源插头之前，请务必先关闭主电源开关。否则，可能会损坏内存。

- 1 请确认开指示灯已熄灭。

- 2 关闭主电源开关。
主电源指示灯熄灭。

节能

💡 自动关机 / 低耗能

作业完成并闲置一段时间后，机器将自动关机。此功能称作“自动关机”。

📝 注

- ❑ 您可以更改自动关机前的闲置时间。
- ❑ 在下列情况下“自动关机定时器”功能不起作用：
 - 出现警告消息时
 - 出现维修呼叫消息时
 - 出现卡纸时
 - 机盖被打开时
 - 出现信息“添加碳粉”消息时
 - 正在添加碳粉时
 - 显示“用户工具”屏幕时
 - 正在进行规定的预热时

2. 放置原稿

原稿

推荐的原稿尺寸和重量

❖ 公制

原稿位置	原稿尺寸	原稿重量
曝光玻璃	最大 A3	--

❖ 英制

原稿位置	原稿尺寸	原稿重量
曝光玻璃	最大 11" × 17"	--

注

如果原稿是用铅笔或类似工具书写的，则可能会变脏。

图像缺失区域

即使将原稿正确地放在曝光玻璃上，四边仍会有 4 mm (0.2") 的页边距无法复印。

放置原稿

注

- 请注意，待涂改液和墨水完全干燥后再放置原稿。否则，会在曝光玻璃上留下污迹，并且复印到复印件上。

参考

关于可设定的原稿尺寸，请参见第17页“原稿”。

原稿方向

可以按以下方式设置原稿方向。

在复印破损的原稿或较大原稿时，此功能非常有用。

注

- 原稿通常应与左后角对齐。但是，视原稿方向而定，一些复印功能的结果可能不同。有关详细信息，请参见各功能的说明。

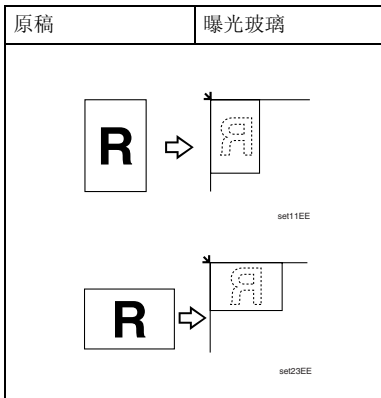

将原稿放在曝光玻璃上

- 1 抬起曝光玻璃盖。

注

- 请务必将曝光玻璃盖抬起 30° 以上。否则，可能无法正确检测原稿尺寸。

- 2 将原稿正面朝下放在曝光玻璃上。必需将原稿与左后角对齐。

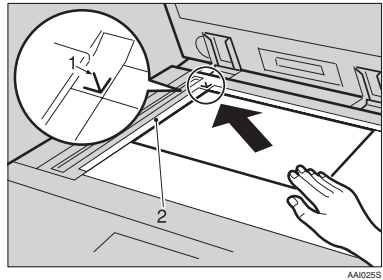

1. 定位标记
2. 左刻度
- 3 放下曝光玻璃盖。

基本操作步骤

- 1 如果机器设置了用户代码，请用数字键输入用户代码（最多 8 位），然后按下【OK】或【#】键。
机器已作好复印准备。

 参考

关于用户代码，请参见第 33 页“主要操作员工具”。

- 2 请确认屏幕上已显示“就绪”。

❖ 初始复印显示屏



- 3 确认没有保留先前的设置。

 注

- 如果先前的设置仍存在，请按下【清除模式】键，然后重新输入。

- 4 放置原稿。

 参考

第 18 页“放置原稿”

- 5 进行必要的设置。

 参考

请参见各功能的说明。

- 6 使用数字键输入份数。



 注

- 最大复印数量可以设置为 99。

- 7 按下【开始】键。
开始复印。

 注

- 输出的复印件正面朝下。

 如何操作

- ❖ 若要切换页面或选择功能：
按下滚动键。
- ❖ 若要在多份复印作业过程中停机：
按下【清除/停止】键。
- ❖ 若要在复印后使机器回到初始状态：
按下【清除模式】键。
- ❖ 若要清除输入的数值：
按下【清除/停止】键。

从手送台复印

复印 OHP 投影片、厚纸、信封以及无法装入纸盘的纸张时，使用手送台。

注

- 如果未使用标准尺寸复印纸或是使用特殊纸，应输入纵向和横向尺寸。可输入的尺寸如下：

公制	<ul style="list-style-type: none"> • 纵向：90–297 mm • 横向：148–432 mm
英制	<ul style="list-style-type: none"> • 纵向：3.55" – 11.69" • 横向：5.83" – 17.0"

- 可在手送台中使用下列尺寸的复印纸：

公制	A3☐、A4☐☐、A5☐☐、8" × 13"☐
英制	11" × 17"☐、8½" × 11"☐☐、5½" × 8½"☐、8½" × 14"☐

- 当复印到 OHP 投影片或重量为 105 g/m²（约 28 磅）以上的纸张时，必需指定纸张类型。请参见第 22 页“当复印到特殊纸张时”。
- 可同时放入的最大张数取决于纸张类型。最大张数不可超过规定的上限。

1 打开手送台。

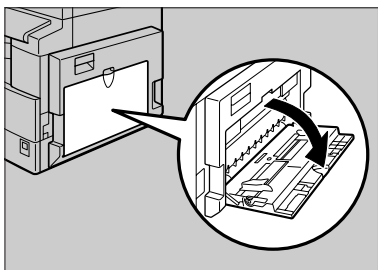

ZKBY140E

2 上推纸张导板释放杆。

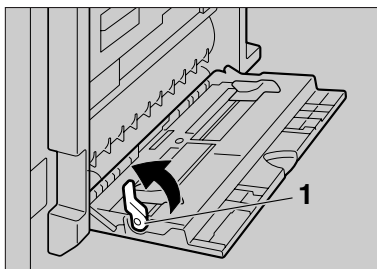

ZENY110E

1. 纸张导板释放杆

3 复印面朝下插入纸张，然后根据纸张尺寸调整纸张导板。

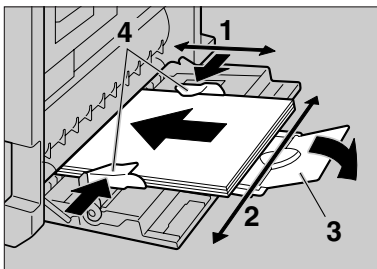

ZENY120E

1. 横向尺寸
2. 纵向尺寸
3. 伸缩托板
4. 纸张导板

注

- 如果导板没有紧贴复印纸，可能会导致图像歪斜或卡纸。
- 装入的纸叠切勿超过限制标记，否则可能会出现图像歪斜或卡纸。
- 拉出伸缩托板以托住比 A4☐、8½" × 11"☐ 更大尺寸的纸张。

- 扇动纸张，让纸张之间进气，以避免一次送入多页。

- 4** 向下拉纸张导轨释放杆（步骤 2）。
在显示屏上选择手送台。

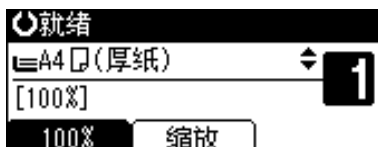

注

- 如果未在显示屏上选择 [手送台]，请使用【▲】或【▼】选择 [手送台]，然后按下【#】键。

- 5** 选择纸张尺寸和类型。

当复印到常规尺寸纸张时

- 1** 使用【▲】或【▼】选择 [纸张尺寸]，然后按下【OK】键。

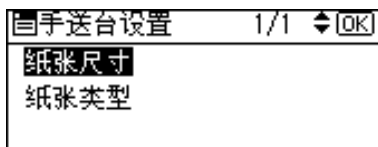

- 2** 使用【▲】或【▼】选择 [常规尺寸]，然后按下【OK】键。

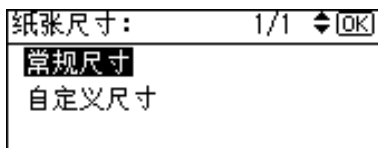

- 3** 使用滚动键选择纸张尺寸，然后按下【OK】键。

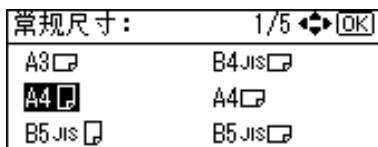

出现“已编入”消息。

当复印到自定义尺寸纸张时

重要信息

- 应指定复印纸尺寸，以避免卡纸。

- 1** 使用【▲】或【▼】选择 [纸张尺寸]，然后按下【OK】键。

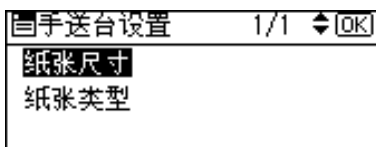

- 2** 使用【▲】或【▼】选择 [自定义尺寸]，然后按下【OK】键。

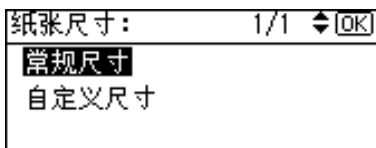

- 3** 用数字键输入原稿的横向尺寸，然后按下【OK】键。

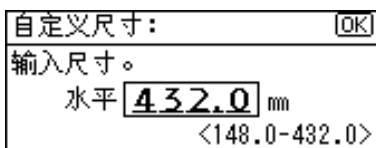

注

- 如果输入有误，请按下【清除 / 停止】键，然后重新输入数值。

- 4** 用数字键输入原稿的纵向尺寸，然后按下【OK】键。

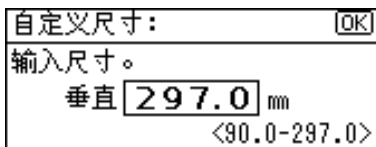

出现“已编入”消息。

当复印到特殊纸张时

- 1 使用【▲】或【▼】选择[纸张类型]，然后按下【OK】键。



- 2 选择纸张类型，然后按下【OK】键。



出现“已编入”消息。

当复印到信封时

- 1 使用【▲】或【▼】选择[纸张尺寸]，然后按下【OK】键。

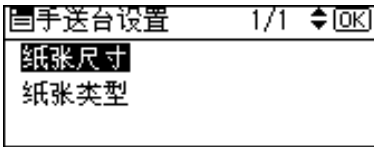

- 2 使用【▲】或【▼】选择[常规尺寸]，然后按下【OK】键。

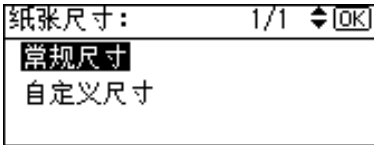

- 3 从[C6信封] [C5信封] [DL信封] 中选择信封尺寸，然后按下【OK】键。

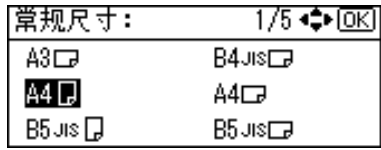

出现“已编入”消息。

- 4 按下【#】键。



- 5 使用【▲】或【▼】选择[纸张类型]，然后按下【OK】键。

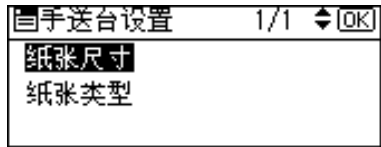

- 6 使用【▲】或【▼】选择[厚纸]，然后按下【OK】键。

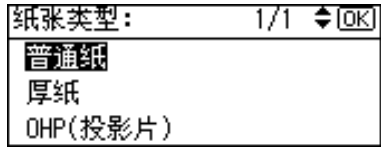

出现“已编入”消息。

- 6 放置原稿，然后按下【开始】键。

注

- 复印到OHP投影片时，请逐页取出复印件。

复印机功能

调整图像浓度

可以调整复印图像浓度以适合原稿。

如果您需要较深或较浅的复印件，请相应地调整图像浓度。

- 1 按【变浅】或【变深】键调整图像浓度。

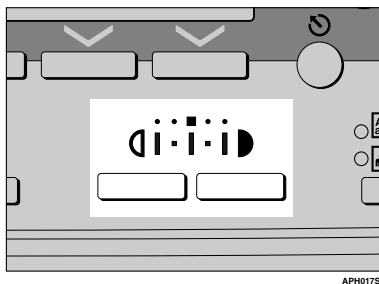

APH0175

选择原稿类型设置

从下列两种类型中选择适合原稿的类型：

- ❖ 文本
原稿只含文本（不含图片）时，请选此类型。
- ❖ 照片
此类型可以复制照片和图片精细的色调。

参考

第 35 页“原稿类型设置”

- 1 按下【原稿类型】键并选择原稿类型。

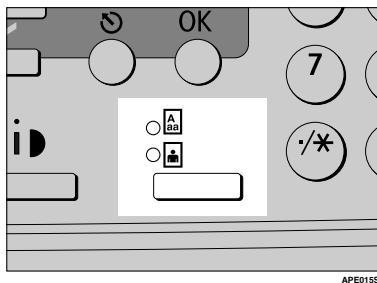

APE0155

注

- 按下【原稿类型】键并浏览下列类型。

上方指示灯亮起	文本
下方指示灯亮起	照片

选择复印纸

选择装有所需复印纸的纸盘：纸盘或手送台。

- 1 使用【▲】或【▼】选择纸盘或手送台。

出现所选的纸盘和纸张尺寸。



参考

第 20 页“从手送台复印”

预设缩小 / 放大

可选择复印的预设比例。

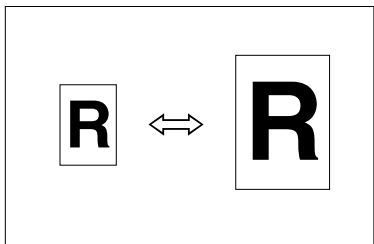

3

❖ 基准点

缩小/放大基准点因原稿的扫描方式而异。当将原稿放在在曝光玻璃上时，左上角为基准点。

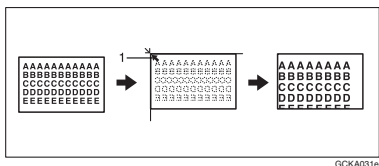

1. 将原稿放在在曝光玻璃上时的基准点。

🔍 参考

有关默认设置

第 36 页 “复印比例”

第 36 页 “预设缩小 / 放大优先”

1 按 [缩放]。



2 按下 [缩小] 或 [放大]。

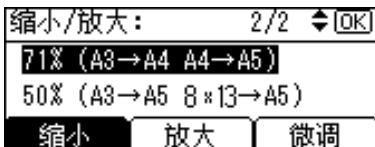

3 使用 [▲] 或 [▼] 选择比例，然后按下 [OK] 键。

出现 “已编入” 消息。

4 放置原稿，然后按下 [开始] 键。

缩放

可以以 1% 为单位更改复印比例。

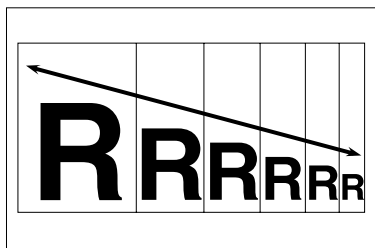

📝 注

❑ 也可使用 [缩小] 或 [放大] 选择与所需比例接近的预设比例，然后使用 [▲] 或 [▼] 进一步调整该比例。

1 按 [缩放]。



2 按 [微调]。

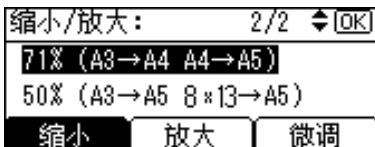

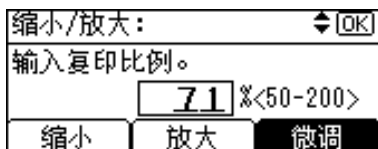
3 输入比例。

若要使用 **【▲】** 和 **【▼】** 选择比例

- 1 请使用 **【▲】** 或 **【▼】** 调整该比例。

注

- 如果输入了错误的比例，请使用 **【▲】** 或 **【▼】** 重新调整。
- 要以 10% 为单位更改复印比例，请按住 **【▲】** 或 **【▼】**。

- 2 按下 **【OK】** 键。
出现“已编入”消息。

若要用数字键输入比例

- 1 用数字键输入所需比例。
- 2 按下 **【OK】** 键。
出现“已编入”消息。

4 放置原稿，然后按下 **【开始】** 键。

分页

可以将原稿扫描到内存中，并自动对复印件分页。

- ❖ 分页
复印件按连续顺序分套放置。

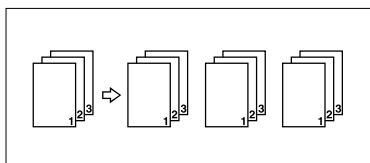

- 1 按下 **【分页】** 键。

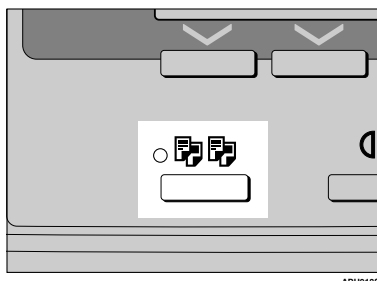

注

- 取消分页功能时，按下 **【分页】** 键，并确认 **【分页】** 键指示灯熄灭。

- 2 使用数字键输入所需的复印份数。



- 3 放置原稿。

- 4 按下 **【开始】** 键。

注

- 将原稿放在曝光玻璃上时，请在扫描完所有原稿后按下 **【#】** 键。

更改份数

在复印过程中可以更改复印份数。

 注

- 只有当选择了“分页”功能时才能使用此功能。

1 显示“正在复印...”时，按下【清除/停止】键。

2 按[套数]。

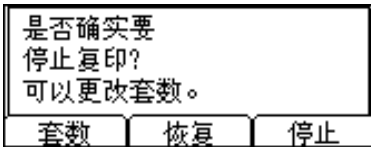

3 使用数字键输入复印份数，然后按下[恢复]。



复印重新开始。

 注

- 可输入的份数随按下【清除/停止】键的时间而异。

4. 用户工具

用户工具菜单（系统设置）

❖ 一般功能（请参见第 32 页“一般功能”。）

	默认值
复印计数显示	递增
显示对比度	居中
按键重复	开
测量单位	公制: mm
	英制: 英寸

❖ 纸盘纸张设置（请参见第 32 页“纸盘纸张设置”。）

	默认值
纸盘纸张尺寸: 纸盘 1	公制: 8 ¹ / ₂ " × 11" <input type="checkbox"/>
	英制: A4 <input type="checkbox"/>
纸张类型: 手送台	厚纸

❖ 定时器设置（请参见第 33 页“定时器设置”。）

	默认值
自动关机定时器	1 分
节能定时器	1 分
系统自动复位定时器	60 秒
复印机自动复位定时器	60 秒

❖ 主要操作员工具（请参见第 33 页“主要操作员工具”。）

		默认值
用户代码管理：复印机		关
主要操作员代码		关
显示 / 打印计数器		—
每个用户代码的计数器	显示屏幕	—
	打印	—
	清除	—
设定 / 更改用户代码	设定	—
	更改	—
	删除	—
AOF（一直打开）		开

用户工具菜单（复印机设置）

❖ 复印机功能（请参见第 35 页“复印机功能”。）

	默认值
原稿类型设置	原稿类型 1（文本）： <i>文本模式 1</i>
	原稿类型 2（照片）： <i>照片模式 1</i>
最大份数	99 张
原稿计数显示	关
复印比例	公制： <ul style="list-style-type: none"> • 比例 1: 50% • 比例 2: 71% • 比例 3: 82% • 比例 4: 93% • 比例 5: 122% • 比例 6: 141% • 比例 7: 200%
	英制： <ul style="list-style-type: none"> • 比例 1: 50% • 比例 2: 65% • 比例 3: 78% • 比例 4: 93% • 比例 5: 121% • 比例 6: 129% • 比例 7: 155%
预设缩放优先	公制：71%
	英制：65%
信头设置	关

访问用户工具

本节针对的读者是管理本机的主要操作员。

用户工具用于更改或设置默认值。

注

- 系统设置的操作与一般操作不同。使用结束后，请退出用户工具。请参见第 31 页“退出用户工具”。
- 所选设置突出显示。
- 即使关闭主电源开关或者操作开关，或按下【清除模式】键，使用用户工具做出的任何更改仍然有效。

4

更改默认设置

注

- 如果已设置了主要操作员代码，将出现主要操作员代码输入屏幕。输入主要操作员代码，然后按下【OK】键。请参见第 34 页“主要操作员代码”。

- 1 按下【用户工具 / 计数器】键。

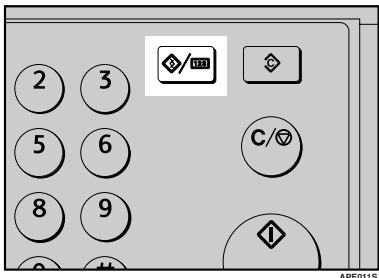

- 2 使用【▲】或【▼】选择 [系统设置值] 或 [复印机功能]，然后按下【OK】键。

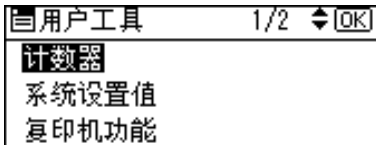

- 3 使用【▲】或【▼】选择菜单，然后按下【OK】键。

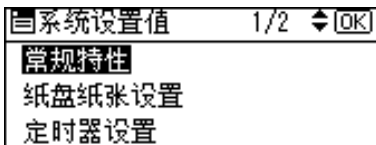

参考

第 27 页“用户工具菜单（系统设置）”第 29 页“用户工具菜单（复印机设置）”。

- 4 使用【▲】或【▼】选择项目，然后按下【OK】键。

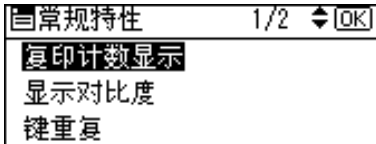

- 5 按照显示屏幕上的说明更改设置，然后按下【OK】键。

注

- 要取消对设置所作的更改并返回初始显示屏幕，请按下【用户工具 / 计数器】键。

退出用户工具

1 按下【用户工具/计数器】键。

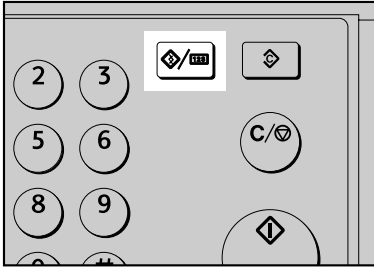

可以通过用户工具更改的设置

🔍 参考

关于如何使用用户工具，请参见第 30 页“访问用户工具”。

系统设置

一般功能

4

❖ 复印计数显示

可将复印计数器设置为显示已复印数（递增计数）或剩余复印数（递减计数）。

🔧 注

默认值：递增（递增计数）

❖ 显示对比度

可以调整显示屏幕的亮度。

❖ 按键重复

可以选择是否使用按键重复功能。

🔧 注

默认值：开

❖ 测量单位

可以在“mm”和“英寸”间进行单位换算。

🔧 注

默认值：























- 公制：mm
- 英制：英寸

纸盘纸张设置

❖ 纸盘纸张尺寸：纸盘 1

选择放置在纸盘中的纸张的尺寸。

- 可以为纸盘 1 设置的纸张尺寸如下：



A3 、B4JIS（日本工业标准）
、A4  、B5JIS  、
A5 、11" × 17" 、
8½" × 14" 、8½" × 13" 、
8¼" × 14" 、8¼" × 13" 、
8" × 13" 、8½" × 11"  、
7¼" × 10½"  、
5½" × 8½"  、8K 、16K  

🔧 重要信息

- 如果指定的纸张尺寸不同于在纸盘中实际放置的纸张尺寸，可能会因为无法正确检测到纸张尺寸而导致卡纸。

🔧 注

默认值：

- 公制：8½" × 11" 
- 英制：A4 

- 如果纸盘选择器设置的纸张尺寸不同于此设置的纸张尺寸，则选择器的纸张尺寸优先。

- 如果装入的纸张尺寸和纸盘中的纸张尺寸选择器指定的不同，请将选择器设为“✖”。

🔍 参考

第 50 页“更改纸张尺寸”

- ❖ 纸张类型：手送台
设置显示屏幕，以查看放入手送台的纸张类型。

- 可以为手送台设置如下纸张类型：

- 再生纸、特殊纸、颜色纸、信笺、打孔纸、标签纸、证券纸、厚纸、OHP、卡片纸



默认值：厚纸

- 在只有复印功能的机器上，可以将手送台纸张类型设置为：普通纸、厚纸和 OHP。

定时器设置

- ❖ 自动关机定时器
作业完成后闲置时间超过指定时间，机器将自动关机节能。此功能称作“自动关机”。
自动关机操作后的本机状态称作“关闭模式”。请为自动关机定时器指定自动关机前的时间长短。



默认值：1分

- 可以使用数字键在1到240分钟之间设置时间。

- 处在“关闭模式”下时，本机可以在25秒钟内进入就绪状态。

- 当出现错误信息时，自动关机可能不起作用。

- ❖ 节能定时器
完成作业并闲置一段时间后，本机将自动进入节能模式。



默认值：1分

- 可以使用数字键在1到240分钟之间设置时间。

- 当出现错误信息时，节能模式可能不起作用。

- ❖ 系统自动复位定时器
指定复印机模式复位之前等待的时间。



- 如果选择[关]，本机将不会自动切换到用户代码输入屏幕。

默认值：开、60秒

- 可以使用数字键在10秒至999秒的范围内设置时间。

- ❖ 复印机自动复位定时器
指定复印机模式复位之前等待的时间。



- 如果选择[关]，本机将不会自动切换到用户代码输入屏幕。

默认值：开、60秒

- 可以使用数字键在10秒至999秒的范围内设置时间。

主要操作员工具

主要操作员必需设置如下项目。关于设置或详细信息，请与主要操作员联系。

建议主要操作员最好在执行设置时设定主要操作员代码。请参见“主要操作员代码”。

- ❖ 用户代码管理：复印机
通过设置用户代码可控制使用本机的用户。
必须注册用户代码才能进行用户代码管理。



默认值：关

❖ 主要操作员代码

指定是否使用密码（最多 8 位）控制主要操作员代码的“主要操作员工具”设置。



□ 默认值：关

□ 如果选择 [开]，请用数字键输入主要操作员代码（最多 8 位），然后选择 [开：部分] 或 [开：全部] 设置访问限制。

- 如果选择 “[开：部分]” 只有定时器设置和系统设置的主要操作员工具需要主要操作员代码。

- 如果选择 “[开：全部]” 访问系统设置和印机功能中的所有项目时，需要主要操作员代码。

□ 如果选择 [开：全部]，则必须输入主要操作员代码才能访问“主要操作员代码”显示屏幕。

❖ 显示 / 打印计数器

用于查看和打印打印份数。

- 显示 / 打印计数器 显示每个功能的打印份数（总数、复印机和 A3/DLT）。

- 打印计数器列表 将每个功能的打印份数的列表打印出来。

- 打印计数器列表

① 按下【用户工具/计数器】键。

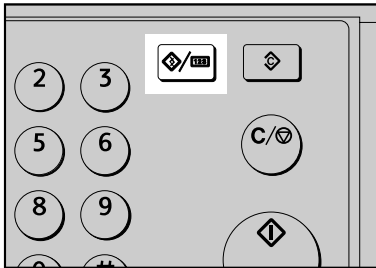

APE0115

② 使用【▲】或【▼】选择 [系统设置值]，然后按下【OK】键。

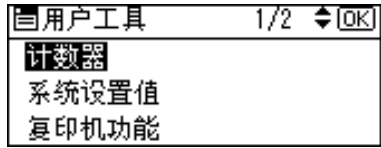

③ 使用【▲】或【▼】选择 [主要操作员工具]，然后按下【OK】键。



④ 使用【▲】或【▼】选择 [显示 / 打印计数器]，然后按下【OK】键。

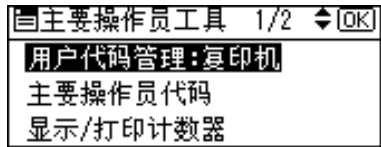

⑤ 按 [打印]。

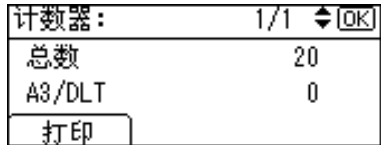

⑥ 按下【开始】键。



⑦ 按下【用户工具/计数器】键。

- ❖ 每个用户代码的计数器
用于查看和打印各用户代码的打印份数，并将这些值设置为 0。



- 按下【▲】和【▼】可以显示所有打印份数。

- 打印份数可能与“显示/打印计数器”中的计数器值有差异。

- 打印每个用户代码的计数器
打印各用户代码下设置的打印份数。
- 清除每个用户代码的计数器
将各用户代码下设置的打印份数设置至 0。

- 打印每个用户代码的列表，请参见第 39 页“打印每个用户代码的计数器”。

- 打印所有用户代码的计数器
打印所有用户代码下的打印份数。
- 清除所有用户代码的计数器
将各用户代码下的打印份数设置至 0。

- ❖ 设定 / 更改用户代码
可以注册、更改和删除用户代码。有关这些操作的详细信息，请参见第 37 页“用户代码”。



- 最多可以注册 50 个用户代码。

- ❖ AOF（一直打开）
指定是否使用自动关机功能。



- 默认值：开

复印机功能

原稿类型设置

可以根据原稿类型调整最终复印质量等级。可以在选择 [原稿类型 1(文字)] 或 [原稿类型 2(照片)] 后选择这些功能。

- 文本模式 1
普通文本原稿
- 文本模式 2
报纸、半透明原稿（背面的印刷内容隐约可见）
- 照片模式 1
照片区域居多的文本 / 照片图像
- 照片模式 2
文本区域居多的文本 / 照片图像
- 照片模式 3
实际相纸
- 特殊模式 1
高度透明的原稿（背面清晰可见）或彩色背景上的浅色文本，以及含有纹理背景（某些报纸）和浅色文本的原稿。
- 特殊模式 2
含有彩色文本和线条的原稿
- 特殊模式 3
通过抖动（可见细点）创建的照片图像，如报纸照片 — 普通分辨率
- 特殊模式 4
通过抖动（可见细点）创建的照片图像，如报纸照片 — 粗分辨率
- 特殊模式 5
普通文本原稿（复制背景）



- 默认值：
 - 原稿类型 1(文字): 文字模式 1
 - 原稿类型 2(照片): 照片模式 1

最大份数

最大复印数量可用数字键设置，介于 1 至 99 之间。

 注

默认值：99 页

原稿计数显示

当选择了 [开] 时，您可以设置在屏幕上显示原稿数量和复印页数。

 注

默认值：关

复印比例

当选择了 [缩小] 或 [放大] 时，您可以选择在屏幕上显示哪些缩小、放大或输入比例。

 注

默认值：

- 公制：
 - 比例 1：50%
 - 比例 2：71%
 - 比例 3：82%
 - 比例 4：93%
 - 比例 5：122%
 - 比例 6：141%
 - 比例 7：200%
 - 英制：
 - 比例 1：50%
 - 比例 2：65%
 - 比例 3：78%
 - 比例 4：93%
 - 比例 5：121%
 - 比例 6：129%
 - 比例 7：155%
-

预设缩小 / 放大优先

当选择了 [缩放] 时，您可以设置优先的比例。

 注

默认值：

- 公制：71%
 - 英制：65%
-

信头设置

如果此功能选择 [开]，本机将正确旋转图像。

 注

默认值：关

固定方向（上到下）纸张可能无法正确打印，这取决于原稿和纸张的放置方式。

 参考

使用信笺纸时，请检查其方向正确与否。请参见第 45 页“方向固定的纸张或双面纸张”。

用户代码

注册用户代码可以限制某些用户使用复印机功能，并查看他们使用复印机功能的情况。

注册新的用户代码

- 1 按下【用户工具/计数器】键。

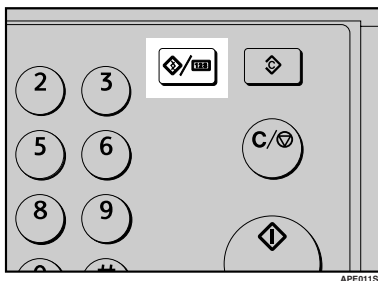

APE0115

- 2 使用【▲】或【▼】选择[系统设置值]，然后按下【OK】键。

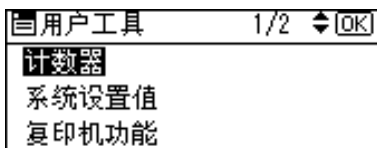

- 3 使用【▲】或【▼】选择[主要操作员工具]，然后按下【OK】键。

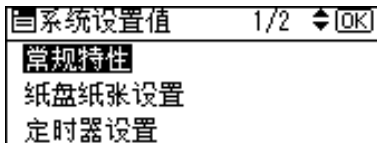

- 4 使用【▲】或【▼】选择[编入/更改用户代码]，然后按下【OK】键。

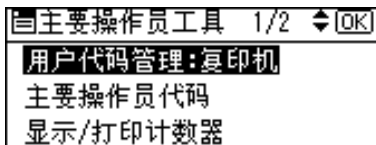

- 5 使用【▲】或【▼】选择[编入]，然后按下【OK】键。

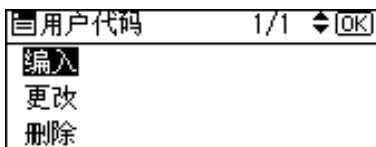

- 6 用数字键输入用户代码，然后按下【OK】或【#】键。

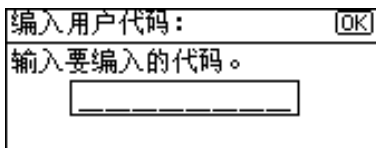

出现“已编入”信息，然后返回“用户代码”显示屏幕。

- 7 按下【用户工具/计数器】键。

更改用户代码

 注

- 即使更改用户代码，也不会清除计数器的数值。

- 1 按下【用户工具 / 计数器】键。
- 2 使用【▲】或【▼】选择[系统设置值]，然后按下【OK】键。
- 3 使用【▲】或【▼】选择[主要操作员工具]，然后按下【OK】键。
- 4 使用【▲】或【▼】选择[编入 / 更改用户代码]，然后按下【OK】键。
- 5 使用【▲】或【▼】选择[更改]，然后按下【OK】键。
- 6 用数字键输入要更改的已注册用户代码，然后按下【OK】或【#】键。

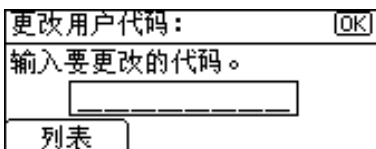

 注

- 从用户代码列表中选择用户代码，请按下[列表]。使用【▲】或【▼】选择要更改的用户代码，然后按两次【OK】键。

- 7 用数字键输入新的用户代码，然后按下【OK】或【#】键。

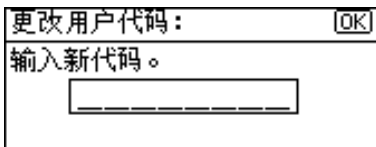

出现“已编入”信息，然后返回“用户代码”显示屏幕。

- 8 按下【用户工具 / 计数器】键。

删除用户代码

 重要信息

- 该操作也同时删除为多功能注册的用户代码。通过删除用户代码来取消用户控制。

- 1 按下【用户工具 / 计数器】键。
- 2 使用【▲】或【▼】选择[系统设置值]，然后按下【OK】键。
- 3 使用【▲】或【▼】选择[主要操作员工具]，然后按下【OK】键。
- 4 使用【▲】或【▼】选择[编入 / 更改用户代码]，然后按下【OK】键。
- 5 使用【▲】或【▼】选择[删除]，然后按下【OK】键。
- 6 使用【▲】或【▼】选择[每个用户代码]或[全部用户代码]，然后按下【OK】键。

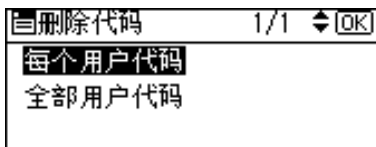

选择[全部用户代码]时，出现确认信息。按下[是]，然后进入步骤9。

- 7 用数字键输入要删除的已注册用户代码，然后按下【OK】或【#】键。

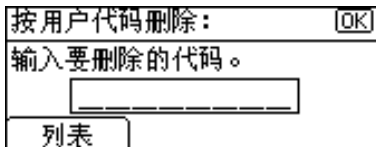

 注

- 从用户代码列表中选择用户代码，请按下[列表]。使用【▶】选择要删除的用户代码，然后按下【OK】键。

显示确认信息。

- 按 [是]。
出现“已删除。”信息，然后返回“用户代码”显示屏幕。

- 按下【用户工具/计数器】键。

显示每个用户代码的计数器

可以查看每个用户代码的计数器。

- 按下【用户工具/计数器】键。
- 使用【▲】或【▼】选择[系统设置值]，然后按下【OK】键。
- 使用【▲】或【▼】选择[主要操作员工具]，然后按下【OK】键。
- 使用【▲】或【▼】选择[每个用户代码的计数器]，然后按下【OK】键。
- 使用【▲】或【▼】选择[显示]，然后按下【OK】键。

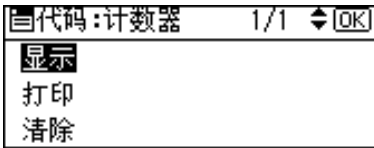

将显示每个用户代码的计数器。

- 按下【用户工具/计数器】键。

打印每个用户代码的计数器

可以打印每个用户代码的计数器。

- 按下【用户工具/计数器】键。
- 使用【▲】或【▼】选择[系统设置值]，然后按下【OK】键。
- 使用【▲】或【▼】选择[主要操作员工具]，然后按下【OK】键。

- 使用【▲】或【▼】选择[每个用户代码的计数器]，然后按下【OK】键。

- 使用【▲】或【▼】选择[打印]，然后按下【OK】键。

- 按下【开始】键。
计数器列表被打印出来。

- 按下【用户工具/计数器】键。

清除计数器

- 按下【用户工具/计数器】键。
- 使用【▲】或【▼】选择[系统设置值]，然后按下【OK】键。
- 使用【▲】或【▼】选择[主要操作员工具]，然后按下【OK】键。
- 使用【▲】或【▼】选择[每个用户代码的计数器]，然后按下【OK】键。
- 使用【▲】或【▼】选择[清除内存]，然后按下【OK】键。
显示确认信息。

- 按 [是]。

出现“计数器已清除。”信息，然后返回“代码:计数器”显示屏幕。

- 按下【用户工具/计数器】键。

5. 故障排除



如果本机不能正常工作

下表对一般的问题和信息进行解释。如果出现其它信息，请按显示的说明操作。

问题	原因	解决办法
出现“请稍候。”	当打开操作开关或更换墨粉瓶时出现该信息。	请等待本机准备就绪。
显示面板不亮。	本机处于节能模式。	打开操作开关。
	操作开关处于关闭状态。	
操作开关打开后没有任何反应。	主电源开关处于关闭状态。	打开主电源开关。
出现用户代码输入屏幕。	用户受到用户管理功能的限制。	输入用户代码（最多 8 位），然后按下【OK】或【#】键。

问题	原因	解决办法
经常发生卡纸。	可能没有锁定纸盘的侧档板。	检查是否锁定侧档板。第 50 页“更改纸张尺寸”。
	可能没有正确放置纸盘的末端档板。	检查是否正确放置末端档板。请参见第 50 页“更改纸张尺寸”。
	装入的纸张可能与纸张尺寸选择器上显示的尺寸不同。	如果装入了无法自动检测尺寸的纸张，请使用“纸盘纸张设置”设置纸张尺寸。请参见第 32 页“纸盘纸张尺寸：纸盘 1”和第 67 页“复印纸”。
即使排除了卡纸故障，错误信息也无法消除。	当发生卡纸故障时，错误信息在按照要求打开并关闭门盖之前一直显示。	清除卡纸，打开后再关上前盖。请参见第 49 页“清除卡纸”。
忘记了主要操作员代码。	—	请与服务代理商联系。
出现“最大套数是*”。	复印份数超过了最大复印数量。	可更改最大复印数量。请参见第 36 页“最大份数”。

复印件不清晰

问题	原因	解决办法
复印件比较脏。	图像浓度太深。	调整图像浓度。请参见第 23 页“调整图像浓度”。
	未选择“自动图像浓度”。	调整自动图像浓度。请参见第 23 页“调整图像浓度”。
原稿图像背面被复印。	图像浓度太深。	调整图像浓度。请参见第 23 页“调整图像浓度”。
	未选择“自动图像浓度”。	调整自动图像浓度。请参见第 23 页“调整图像浓度”。
如果使用粘贴的原稿，在复印件上出现阴影。	图像浓度太深。	调整图像浓度。请参见第 23 页“调整图像浓度”。 改变原稿的方向。 在粘贴区域贴上隐形胶带。
复印时总是同一复印区比较脏。	曝光玻璃比较脏。	清洁曝光玻璃。请参见第 58 页“维护机器”。
复印件色泽太淡。	图像浓度太浅。	调整图像浓度。请参见第 23 页“调整图像浓度”。
	纸张尺寸不合适。	请使用推荐的纸张。  注 <input type="checkbox"/> 使用潮湿或粗糙的纸张时，复印件色泽可能比较淡。
	碳粉瓶差不多用尽。	添加碳粉。请参见第 46 页“  添加碳粉”。
部分纸张未印出来。	原稿放置不正确。	请正确放置原稿。请参见第 18 页“放置原稿”。
	选择的纸张尺寸不正确。	请选择正确的纸张尺寸。
复印件是空白的。	原稿放置不正确。	当使用曝光玻璃时，原稿应正面朝下。请参见第 18 页“放置原稿”。
在复印件上出现波纹状图案。 	原稿上有点状图案图像或多条线。	将原稿稍稍倾斜放置在曝光玻璃上。

无法正常复印

本节介绍复印达不到预期效果的原因及解决方法。

❖ 基本操作

问题	原因	解决办法
几项功能无法组合使用。	所选的功能不能一起使用。	检查组合功能并再次进行设定。  参考 第 64 页“组合表”

内存空间用尽时

信息	原因	解决办法
重新放置 * 原稿，然后按下 [恢复] 扫描并复印剩下的原稿。 [停止] [恢复]	打印扫描的原稿后，机器将确认是否应该复印剩下的原稿。	若要继续复印，请取出所有复印件，然后按下 [恢复]。若要停止复印，请按下 [停止]。

装入纸张

装入纸张

 注

- 可以更改纸张尺寸。
- 图例中显示的是纸盘。

1 缓慢拉出纸盘，直到停住为止。

2 将纸张对齐，然后装入纸盘。

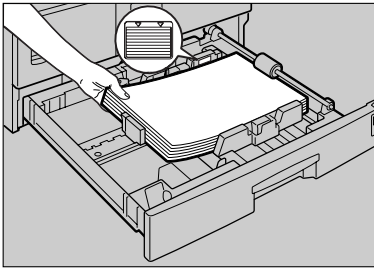

APH009S

 重要信息

- 确认纸叠顶部不超过纸盘内的上限标记。

 注

- 装入纸张前请先将纸张煽动几下。
- 装入纸张之前请将打卷或卷曲的纸张弄平。
- 使用纸盘1时，向下推金属板，然后装入纸张。

3 将纸盘推入，直到停住为止。

方向固定的纸张或双面纸张

方向固定（从上到下）或双面纸张（如信笺、打孔纸或复印纸）可能无法正确打印，这取决于原稿和纸张的放置方式。

参考

第 36 页“信头设置”





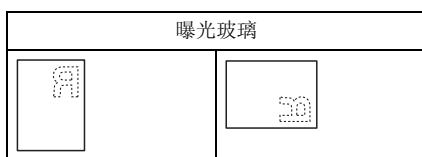

注

- 在[复印机功能](用户工具)下选择[信头设置]的[开]，然后如下所示放置原稿和纸张。

❖ 原稿方向



❖ 装纸方向

复印模式		纸盘	手送台
装入的 纸张方向 	单面		
装入的 纸张方向 	单面		

ZH APH004S

添加碳粉

当显示  时，表示该添加碳粉了。

处理碳粉

警告：

- 请勿焚烧废弃的碳粉或碳粉盒。当暴露在明火下时，碳粉灰尘会被点燃。请根据当地的法规处理废弃的碳粉盒。

注意：

- 请将碳粉（包括尚未使用与已使用的）与碳粉盒放在儿童拿不到的地方。

重要信息

- 如果使用的碳粉不是推荐的，可能会产生故障。
- 添加碳粉时，不要关闭操作开关。否则，将会丢失设置。
- 请务必在机器提示添加碳粉时进行添加。
- 请勿反复安装、拆卸碳粉瓶。否则可能会导致漏粉。
- 不要摇晃取出的碳粉瓶，残留的碳粉可能会洒落出来。

注

-  符号开始闪烁后，还可复印约 50 张，但应尽早更换碳粉以免降低复印质量。

碳粉存放

存放碳粉时，应始终遵循以下注意事项：

- 将碳粉容器存放在阴凉干燥的地方，避免阳光直射。
- 存放在平面上。

用过的碳粉

注

- 碳粉不能重复使用。

取出碳粉

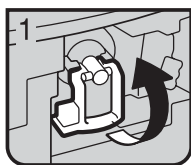

ZAAX040E

- 1: 打开机器的前盖。
- 2: 扳起绿色拨杆。

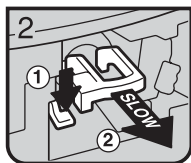

ZAAX050E

- 3: 推绿色拨杆，然后轻轻地拉出粉瓶架。

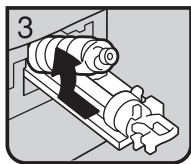

ZAAX060E

- 4: 向后压碳粉瓶抬起瓶头，然后轻轻拉出碳粉瓶。

加碳粉

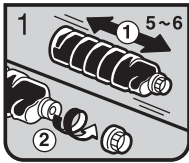

ZAAX070E

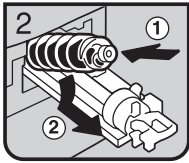

ZAAX080E

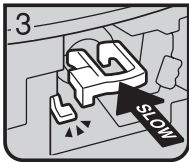

ZAAX090E



ZAAX100E

- 1: 水平拿住新碳粉瓶，左右摇动 5 到 6 次。

- 2: 取下黑盖。

 注

- 摇动前不要取下黑盖。

- 不要取下内盖。

- 3: 将碳粉瓶放到碳粉瓶架上，然后向前拉瓶头。

- 4: 按绿色拨杆，直到“咔”的一声锁定到位。

- 5: 按下绿色杆。

- 6: 关闭机器前盖。

清除卡纸

注意：

- 本机的定影组件可能温度极高。清除卡纸时请小心。

重要信息

- 清除卡纸时，请勿关闭电源开关。否则会清除复印设置。
- 为防止卡纸，请勿让纸碎片留在机器内。
- 如果经常发生卡纸，请与服务代理商联系。

注

- 要清除卡纸，请参见下图：“B 灯亮时”。
- 可以找到一张标签说明如何取出右盖内的卡纸。

当B亮时

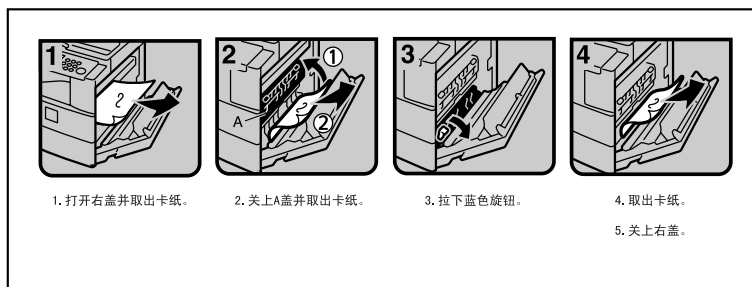

ZH GKBY200E

更改纸张尺寸

准备

请务必利用用户工具和纸张尺寸选择器选择纸张尺寸。否则，可能会卡纸。请参见第 32 页“纸盘纸张尺寸：纸盘 1”。

参考

有关纸张尺寸和类型的详细信息，请参见第 67 页“复印纸”。

更改纸盘的纸张尺寸

- 1 确定纸盘未处在使用状态。
 - 2 缓慢拉出纸盘，直到停住为止。
-  注
- 取出所有剩下的复印纸。
- 3 按住释放杆的同时，调整后挡板。

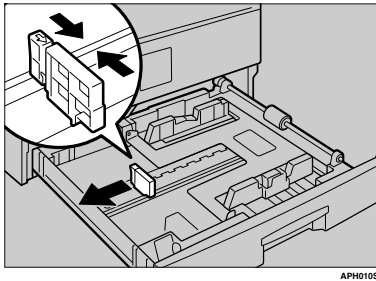

使用 11" × 17" 尺寸的纸张时

- 1 从纸盘中拉出后挡板。

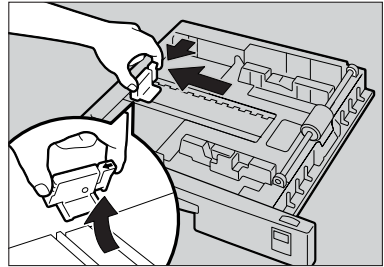

- 2 将其放入左侧的格内。

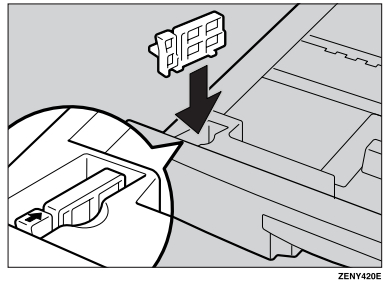

- 4 按下释放按钮。

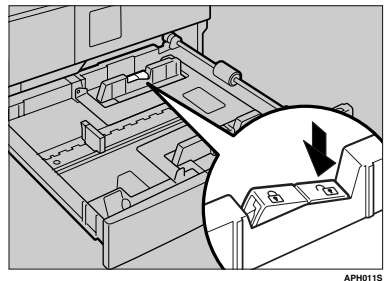

- 5** 按住释放杆的同时，调整侧挡板。

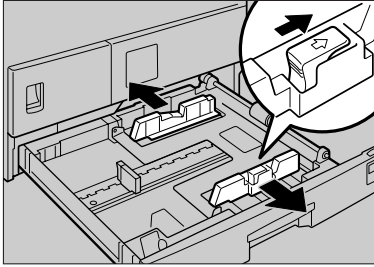

APH012S

- 6** 向下推金属板。

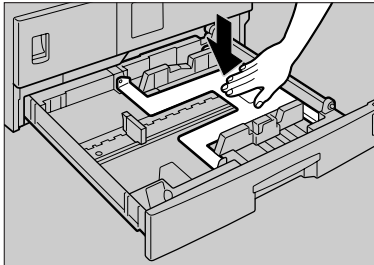

APH013S

- 7** 将纸张对齐，然后装入纸盘。

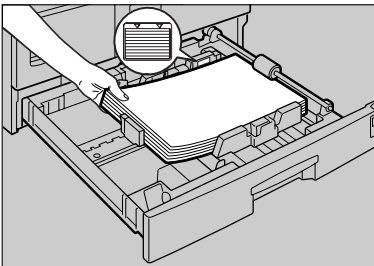

APH009S

重要信息

- 务必将纸张放在搓纸轮的下面。
- 请勿让纸叠高出限制标记。

- 8** 按住释放杆的同时，将侧挡板和后挡板调整至新的纸张尺寸。

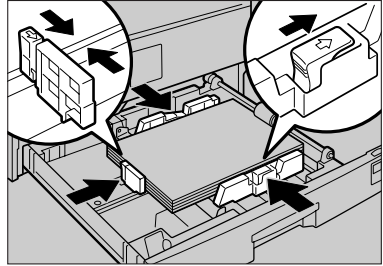

APH014S

重要信息

- 装入少量复印纸时，请注意不要压紧侧挡板以防送纸不顺利。

- 9** 按下锁定按钮。

- 10** 用纸张尺寸选择器将纸盘尺寸调整至新的纸张尺寸。

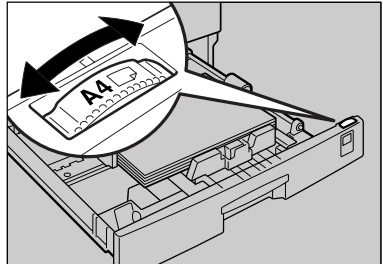

APH015S

注

- 务必要设置正确的尺寸，否则可能会卡纸。

- 11** 将纸盘推入，直到停住为止。

其它功能

显示总计计数器

可以显示所有功能使用的总计计数器数值。

- 1 按下【用户工具 / 计数器】键。

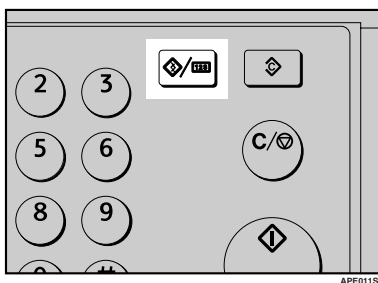

- 2 使用【▲】或【▼】选择 [计数器]，然后按下【OK】键。

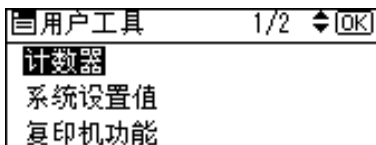

- 3 要打印计数器列表，请按下 [打印] 键。

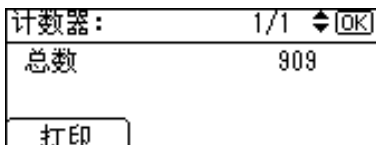

 注

- 要打印计数器列表，请将纸张尺寸设置为大于 A4 或 8 1/2" × 11"。

- 4 按下【开始】键。
计数器列表被打印出来。

- 5 按下【用户工具 / 计数器】键。

更改语言

可以更改显示屏幕中使用的语言。默认语言是简体中文。

- 1 按下【用户工具 / 计数器】键。

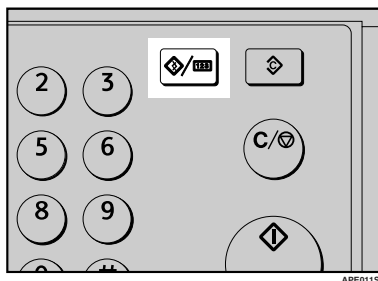

- 2 使用【▲】或【▼】选择 [语言]，然后按下【OK】键。

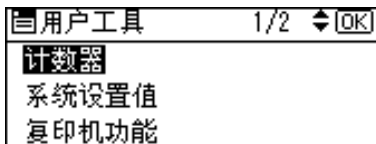

- 3 使用【▲】或【▼】选择语言，然后按下【OK】键。

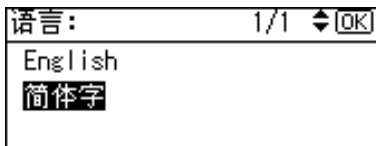

出现“已编入”信息，然后返回“用户工具”显示屏幕。

- 4 按下【用户工具 / 计数器】键。

注意事项

△ 注意：

- 移动机器之前，请从墙上的电源插座拔出电源线。在移动机器时，应注意不要损坏机器下面的电源线。

🔊 重要信息

- 当打开指示灯亮起或闪烁时不要关闭电源。否则可能会损坏内存。
- 拔掉电源线或关闭主电源开关之前，请确认显示屏显示的可用内存空间是否为 100%。请参见第 15 页“关闭电源”和第 15 页“关闭主电源”。
- 当长时间在通风不好的狭小空间内使用本机时，可能会有异味。为保持舒适的工作环境，建议保持良好通风。
- 请勿触摸定影单元及其附近的区域，这些区域可能很烫。
- 连续扫描原稿后，曝光玻璃可能变热 — 这不是故障。
- 通风孔附近温度可能较高。这是由排气引起的，不是故障。
- 当机器处于未使用状态或待机模式时，可能会听到内部发出轻微噪音。这是由于图像稳定处理引起的，属于正常现象。
- 不要在复印时关闭操作开关。要先确认所有复印操作已完成。
- 当因温度剧变在机器内部产生冷凝时，机器可能无法复印出高质量图像。
- 不要在复印时打开机器盖板。否则可能会发生卡纸。
- 不要在复印时移动机器。
- 如果机器操作不正确或机器发生故障时，设置可能会丢失。请务必记下机器的设置。
- 对于因机器故障、设置丢失或机器使用导致的任何损失或损坏，制造商不承担任何责任。

机器放置位置

机器环境

仔细选择机器的放置位置。环境条件对其性能有很大的影响。

最佳环境条件

△ 注意：

- 请确保机器远离潮湿和灰尘。否则可能发生火灾或触电。
- 请勿将机器放在不稳定或倾斜的平面上。如果机器倾倒，可能导致人身伤害。

△ 注意：

- 确保机器操作室通风良好且宽敞。频繁使用机器时，良好通风尤其重要。

- 温度：10 – 32°C (50-89.6°F) (在 32°C、89.6°F 温度条件下湿度为 54%)
- 湿度：15-80% (在 80% 湿度条件下温度为 27°C、80.6°F)
- 稳固水平的基座。
- 机器水平度必须控制在 5mm (0.2 英寸) 之内：包括前后方向和左右方向。
- 为避免臭氧积聚，请将机器放在通风良好的室内，空气流通率应在每人每小时 30m³ 以上。

应避免的环境

- 阳光或其它强光源直射的地方 (超过 1500lux)。
- 空调器冷风或加热器热风能够直接吹到的地方。(温度急速变化可能导致机器内部结露。)
- 靠近会产生氨的机器 (如重氮复印机) 的地方。
- 机器可能经常受到剧烈振动的地方。
- 灰尘多的地方。
- 有腐蚀性气体的地方。

移动

△ 注意：

- 移动机器之前，请从墙上的电源插座拔出电源线。在移动机器时，应注意不要损坏机器下面的电源线。

△ 注意：

- 在移动机器之前，请务必将所有四个手柄完全拉出。否则可能造成身体损伤。移动机器后，请将四个手柄恢复到原位。

重要信息

- 搬动机器时请小心。请遵守如下注意事项：
 - 关闭主电源。请参见第 15 页“关闭主电源”。
 - 从墙上拔下电源线。当从插座中拔出插头时，应抓住插头以免损坏电缆，减少导致火灾或触电的危险。
 - 关上所有盖子和纸盘，包括前盖和手送台。

- ❑ 请勿拿掉支撑架。
- ❑ 防止机器受到撞击，撞击会损坏内存。

电源连接

⚠ 警告：

- 只能将本机接到符合本手册内封规定的电源。请将电源线直接插入墙上的插座，切勿使用延长线。
- 请勿损坏、拆散或改造电源线；请勿将重物压在电源线上；请勿用力拉扯或过度弯曲电源线；这些行为可能导致触电或起火。

⚠ 注意：

- 移动机器之前，请从墙上的电源插座拔出电源线。在移动机器时，应注意不要损坏机器下面的电源线。

⚠ 注意：

- 从墙上电源插座拔出电源插头时，请务必拔插头而不是电缆。
- 当主电源开关位于待机位置时，选购的防冷凝加热器会打开。如果发生紧急情况，请拔掉机器电源线。
- 拔掉电源线后，防结露加热器关闭。
- 请务必将插头牢牢地插入电源插座。
- 电压波动不能超过 10%。
- 电源插座应安装在机器附近便于使用的地方。

使用机器

将机器放在电源附近，并在周围留出如下间距。

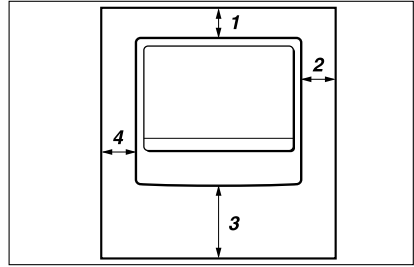

CP9991EE

1. 后边：5 cm (2") 以上
2. 右边：25 cm (10") 以上
3. 前边：75 cm (29.6") 以上
4. 左边：15 cm (6") 以上

🔧 注

- ❑ 关于安装选购件后的空间要求，请与您的服务代理商联系。

维护机器

如果曝光玻璃、曝光玻璃盖皮带太脏，复印清晰度可能下降。如果这些部位变脏，请将它们清洗干净。

❖ 清洁机器

请用柔软的湿布擦拭机器。然后，用干布将水擦干。

⚠ 重要信息

- ❑ 请勿使用化学清洁剂或有机溶剂，如稀释剂或苯等。如果这些物质进入机器或将塑胶零件融化，则可能发生故障。
- ❑ 除了本手册明确指定的零件外，其它零件请勿清洁。其他零件只能由服务代理商清洁。

清洗曝光玻璃盖

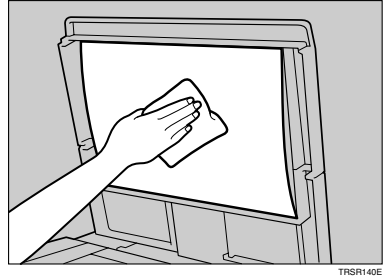

清洗曝光玻璃

7



安全性

保密信息始终存在未经允许或授权通过网络复制的危险。为了防止这类文档盗用，不仅可以设置密码，还可以使用扩展安全功能来提高安全性。

如果需要加强文档保护，我们建议使用扩展安全功能。

主要安全功能

- ❖ 保护内存中的图像数据
保护内存中的数据。当复印作业完成或取消后，数据是安全的。
- ❖ 验证管理员
利用存取代码来保护用于管理文档安全的基本功能。请参见第 34 页“主要操作员代码”。

运行环境和注意事项

必须在下列条件下使用本机才能保证本机安全运行：



运行环境

- 本机状况正常。（例如，没有损坏、改装或缺少组件。
- 本机由非常熟悉本机的管理员进行管理，并且本机能够为用户安全使用本机提供适当的条件。

致管理员

- 如果拆卸了任何硬件组件或者更换成不合适的组件，将无法保证本机的安全性。如果有可能出现这些情况，则必须采取其它安全措施。
- 避免使用单个数字或连续数字作为主要操作员代码，如“00000000”或“12345678”。这样的数字容易被破解，使用它们无法提供合适的安全等级。
- 用户代码功能有助于管理机器的使用情况。它不能防止他人存取机密文档。

主机

- ❖ 构造：
台式
- ❖ 感光类型：
OPC 鼓
- ❖ 原稿扫描：
CCD 直线形面扫描系统
- ❖ 复印过程：
干式静电转印系统
- ❖ 显影：
干式双组份磁刷显影系统
- ❖ 定影：
热辊加压系统
- ❖ 分辨率：
600dpi
- ❖ 曝光玻璃：
静态原稿曝光型
- ❖ 原稿基准位置：
左后角
- ❖ 预热时间：
通过主电源开关
25 秒或以下 (20 °C)
通过操作开关
25 秒或以下 (20 °C)
- ❖ 原稿：
单页 / 书本 / 实物
- ❖ 最大原稿尺寸：
A3 、11" × 17" 

❖ 复印纸尺寸:

- 纸盘: A3☐ - A5☐、11" × 17"☐ - 5½" × 8½"☐
- 手送台: A3☐ - A6☐、11" × 17"☐ - 5½" × 8½"☐
- 手送台 (自定义尺寸):
纵向: 90 - 305 mm、3.5" - 12.0"
横向: 148 - 432 mm、5.8" - 17.0"

❖ 复印纸重量:

- 纸盘 (标准尺寸): 60 - 90 g/m²、16 - 24 磅
- 手送台: 52 - 162 g/m²、14 - 43 磅

❖ 非复印区:

- 前边: 2 ± 1.5 mm (0.08 ± 0.06 英寸)
- 后边: 大于 0.5 mm (0.02 英寸)
- 左边: 2 ± 1.5 mm (0.08 ± 0.06 英寸)
- 右边: 大于 0.5 mm (0.02 英寸)

❖ 首张复印时间:

6.5 秒或以内
(A4☐、8½" × 11"☐ 100%、从纸盘 1 送纸)

❖ 复印速度:

- 18 张 / 分钟 (A4☐、8½" × 11"☐)

❖ 复印比例:

预设复印比例:

—	公制	英制
放大	200%	155%
	141%	129%
	122%	121%
实际尺寸	100%	100%
缩小	93%	93%
	82%	78%
	71%	65%
	50%	50%

缩放: 从 50% 到 200%, 以 1% 为单位。

❖ 连续复印计数:

1 - 99 份

❖ 复印纸容量:

- 纸盘 1: 250 张 (80 g/m²、20 磅)
- 手送台: 100 张 (80 g/m²、20 磅)

❖ 功率消耗:

预热	低于 850W
待机	约 115 W
打印过程中	约 470 W
最大	低于 850W

❖ 尺寸 (宽 × 深 × 高, 至曝光玻璃):

550 × 568 × 466 mm、21.65" × 22.36" × 16.54"

❖ 噪音^{*1}:

- 声能等级

待机	40 dB (A)
打印过程中	59 dB (A)

- 声压等级^{*2}

待机	26 dB (A)
打印过程中	46 dB (A)

^{*1} 以上是根据 ISO 7779 所测量的实际数值。

^{*2} 在操作员所处的位置进行测量。

❖ 重量:

38 kg 或以下

📖 注

- ❑ 规格如有更改, 恕不另行通知。

组合表

下面的组合表说明了哪些功能可以一起使用。阅读组合表时，请参见下表：

○	这些功能可以一起使用。
●	这些功能不能一起使用，选择的第二个功能将成为当前使用的功能。

下面介绍功能的组合。

		之后选择的功能					
		手送台	手动图像浓度	文字原稿	照片原稿	微调	分页
首先选择的功能	手送台	○	○	○	○	○	○
	手动图像浓度	○	○	○	○	○	○
	文字原稿	○	○	○	●	○	○
	照片原稿	○	○	●	○	○	○
	微调	○	○	○	○	○	○
	分页	*1	○	○	○	○	○

*1 不能在复印纸长度超过432mm (□) 时组合使用此功能。

ZH APH005S

补充信息

❖ 手送台复印

- 可选择如下纸张尺寸作为标准尺寸：
A3☐、A4☐☐、A5☐☐、B4 JIS☐、B5 JIS☐☐、B6 JIS☐、11"×17"☐、
8½"×14"☐、8½"×11"☐☐、5½"×8½"☐、7¼"×10½"☐☐、8"×13"☐、
8½"×13"☐、8¼"×13"☐、8K☐、16K☐☐、4⅛"×9½"☐、3⅞"×7½"☐、
C5 信封☐、C6 信封☐、DL 信封☐
- 如果蜂鸣器已关闭，当将纸张插入手送台时不会发出声音。

❖ 预设放大 / 缩小

- 可从 7 个预设比例中选择一个（3 个放大比例、4 个缩小比例）。
- 在选择比例时可以不考虑原稿或复印纸的尺寸。但对于某些比例，部分图像可能无法复印或者在复印件上出现空白页边。
- 复印件可以按如下比例缩小或放大：

❖ 公制

比例 (%)	原稿 → 复印纸尺寸
200 (面积放大 4 倍)	A5→A3
141 (面积放大 2 倍)	A4→A3、A5→A4
122	F→A3、A4→B4 JIS
115	B4 JIS→A3
93	--
82	F→A4、B4 JIS→A4
71 (面积缩小 ½)	A3→A4、A4→A5
65	A3→F
50 (面积缩小 ¼)	A3→A5、F→A5

❖ 英制

比例 (%)	原稿 → 复印纸尺寸
200 (面积放大 4 倍)	$5\frac{1}{2}'' \times 8\frac{1}{2}'' \rightarrow 11'' \times 17''$
155 (面积放大 2 倍)	$5\frac{1}{2}'' \times 8\frac{1}{2}'' \rightarrow 8\frac{1}{2}'' \times 14''$
129	$8\frac{1}{2}'' \times 11'' \rightarrow 11'' \times 17''$
121	$8\frac{1}{2}'' \times 14'' \rightarrow 11'' \times 17''$
93	--
85	F → $8\frac{1}{2}'' \times 11''$
78	$8\frac{1}{2}'' \times 14'' \rightarrow 8\frac{1}{2}'' \times 11''$
73	$11'' \times 15'' \rightarrow 8\frac{1}{2}'' \times 11''$
65	$11'' \times 17'' \rightarrow 8\frac{1}{2}'' \times 11''$
50 (面积缩小 $\frac{1}{4}$)	$11'' \times 17'' \rightarrow 5\frac{1}{2}'' \times 8\frac{1}{2}''$

❖ 缩放

- 可以指定 50–200% 为复印比例。
- 在选择比例时可以不考虑原稿或复印纸的尺寸。但对于某些比例，部分图像可能无法复印或者在复印件上出现空白页边。

复印纸

推荐的纸张尺寸和类型

以下限制适用于每个纸盘：

	公制	英制	纸张重量	纸张容量
纸盘 1	A3☐、B4JIS☐、A4☐☐、 B5JIS☐☐、A5☐、11"×17"☐、 8½"×14"☐、8½"×13"☐、 8¼"×14"☐、8¼"×13"☐、 8"×13"☐、8½"×11"☐☐、 7¼"×10½"☐☐、5½"×8½"☐、 8K☐*3、16K☐☐*4  注 <input type="checkbox"/> 可以使用用户工具或纸张尺寸选择器来指定纸张尺寸。请参见第 50 页“更改纸张尺寸”。		60–90 g/m ² 、 16–24 磅	250 页*1

		公制	英制	纸张重量	纸张容量
手送台	标准尺寸	A3☐、B4JIS☐		52 – 162 g/m ² 、 14 – 43 磅	10 页 ^{*1}
		A4☐☐、B5JIS☐☐、A5☐☐、 B6JIS☐			100 页 ^{*1}
		11" × 17"☐ ^{*2} 、8½" × 14"☐、 8½" × 13"(F4)☐、8¼" × 14"☐、 8¼" × 13"☐、8" × 13"(F)☐、 8½" × 11"☐☐、7¼" × 10½"☐☐、 5½" × 8½"☐、8K☐ ^{*3} 、16K☐☐ ^{*4}			
		A3☐、B4JIS☐		60 – 157 g/m ² 、 16 – 42 磅	10 页 ^{*1}
		A4☐☐、B5JIS☐☐、A5☐☐、 B6JIS☐			40 页 ^{*1}
		11" × 17"☐、8½" × 14"☐、 8½" × 13"☐、8¼" × 13"☐、 8" × 13"☐、8½" × 11"☐☐、 7¼" × 10½"☐☐、5½" × 8½"☐、 8K☐ ^{*3} 、16K☐☐ ^{*4}			
	 注 ☐ 可以指定纸张尺寸。				
	自定义尺寸 ^{*5}	半透明纸 (A3☐、B4JIS☐)、 OHP 投影片			10 张
		半透明纸 (A4☐☐、B5JIS☐☐)			40 张
		自粘标签 (B4JIS☐、A4☐)			1 页
信封 (C5、C6、DL、Monarch、 Commercial #10)			10 张		

^{*1} 纸张重量：80 g/m²、20 磅

^{*2} 在手送台中设置自定义尺寸的纸张时，可以指定尺寸。

^{*3} 8K(Ba-Kai) = 267 × 390 mm、10.6" × 15.4"

^{*4} 16K(Shi-Lui-Kai) = 195 × 267 mm、7.7" × 10.6"

^{*5} 根据需要每次放一张纸。

重要信息

☐ 如果使用潮湿或卷曲的纸张，可能会导致卡纸。在这种情况下，尝试翻转纸盘中的纸叠。如果情况没有改善，请改用不太卷的复印纸。

注

☐ 当使用手送台时，建议将纸张方向设置为 ☐。

参考

要更改纸张尺寸，请参见第 50 页“更改纸张尺寸”。

不能使用的纸张

注意：

- 请勿使用铝箔、复写纸或类似的导电纸张，避免引发火灾或机器故障。

重要信息

- 请勿使用以下纸张，否则可能发生故障：
 - 美术纸
 - 铝箔纸
 - 复写纸
 - 导电纸
- 请勿使用已复印过的复印纸。否则可能会卡纸。

注

- 请勿使用以下类型的纸张，否则可能会卡纸。
 - 弯曲、折叠或褶皱的纸张
 - 破损的纸张
 - 光滑的纸张
 - 打孔的纸张
 - 粗糙的纸张
 - 太软的薄纸
 - 表面有灰尘的纸张
- 如果在质地粗糙的纸张上复印，复印图像可能会变模糊。
- 请勿使用复印过的或打印过的纸张。

纸张存放

注

- 存放纸张时，应始终注意下列事项：
 - 不要将纸张存放在受阳光直射的地方。
 - 避免在潮湿的地方存放纸张（湿度：70% 或更低）。
 - 存放在平面上。
- 将开封的纸保存在包装中，就像未开封的纸张那样存放。
- 在高温高湿或低温低湿的情况下，请将纸张存放在塑料袋中。

索引

A

- AOF（一直打开），35
- 按键重复，32
- 安全信息，4
- 安全性，59

B

- 补充信息，65
 - 手送台复印，65
 - 缩放，66
 - 预设放大/缩小，65
- 不能使用的纸张，69

C

- 操作开关，14
- 操作开关（“打开”指示灯），9
- 测量单位，32
- 尺寸
 - 推荐的原稿，17
- 处理碳粉，46
- 从手送台复印，20
 - 复印到常规尺寸纸张，21
 - 复印到特殊纸张，22
 - 复印到信封，22
 - 复印到自定义尺寸纸张，21

D

- 打开，14
 - 电源，14
 - 主电源，14
- 打印每个用户代码的计数器，39
- 电源连接，57
- 调整
 - 图像浓度，23
- 定时器设置，33

F

- 访问用户工具（系统设置），30
- 方向固定的纸张或双面纸张，45
- 放置
 - 原稿，18
- 放置原稿，17
- 分页，25
- 分页键，12
- 复印，19
- 复印功能
 - 调整图像浓度，23
 - 分页，25
 - 缩放，24
 - 选择复印纸，23
 - 选择原稿类型设置，23
 - 预设缩小/放大，24
- 复印机功能，23
 - 复印比例，36
 - 信头设置，36
 - 预设缩小/放大优先，36
 - 原稿计数显示，36
 - 原稿类型设置，35
 - 最大份数，36
- 复印计数显示，32
- 复印纸，67
- 附注，55

G

- 更改默认设置，30
- 更改用户代码，38
- 更改语言，53
- 更改纸盘的纸张尺寸，50
- 更改纸张尺寸，50
- 故障排除，41
 - 复印件不清晰，42
 - 内存空间用尽时，43
 - 无法正常复印，43
- 关闭
 - 电源，15
 - 主电源，15
- 规格，61

H

环境, 56

J

基本操作步骤, 19

机器环境, 56

加碳粉, 48

将

原稿放在曝光玻璃上, 18

节能, 15

节能定时器, 33

K

可以通过用户工具更改的设置, 32

控制面板, 9, 11

M

每个用户代码的计数器, 35

N

内纸盘, 9

P

曝光玻璃, 9

Q

其它功能, 53

前盖, 9

清除计数器, 39

清除卡纸, 49

清洗

曝光玻璃, 58

曝光玻璃盖, 58

取出碳粉, 47

R

如果本机不能正常工作, 41

S

删除用户代码, 38

设定 / 更改用户代码, 35

手送台, 10

T

碳粉

处理, 46

存放, 46

取出, 47

添加, 46, 48

用过, 46

碳粉存放, 46

添加碳粉, 46

通风孔, 9

通用键操作, 13

图像缺失区域, 17

退出用户工具, 31

推荐的纸张尺寸和类型, 67

W

维护, 58

文本, 23

X

显示 / 打印计数器, 34

显示对比度, 32

显示每个用户代码的计数器, 39

显示屏幕, 12

显示总计计数器, 53

选择

复印纸, 23

原稿类型设置, 23

Y

一般功能, 32

移动, 56

用过的碳粉, 46

用户代码, 37

用户代码管理

复印机, 33

用户工具菜单 (复印机设置), 29

用户工具菜单 (系统设置), 27

右盖, 10

原稿, 17

方向, 18

阅读显示屏幕和使用按键, 13

运行环境, 60

运行环境和注意事项, 60

Z

- 照片, 23
- 致管理员, 60
- 纸盘, 9
- 纸盘纸张尺寸, 32
- 纸盘纸张设置, 32
- 纸张
 - 装入, 44
- 纸张存放, 69
- 纸张类型
 - 手送台, 33
- 重量
 - 推荐的原稿, 17
- 注册新的用户代码, 37
- 主电源开关, 9, 14
- 主电源指示灯, 9
- 主机, 61
- 主要安全功能, 59
- 主要操作员代码, 34
- 主要操作员工具, 33
- 注意事项, 55
- 装入纸张, 44
- 自动复位定时器
 - 复印机, 33
- 自动关机 / 低耗能, 15
- 自动关机定时器, 33
- 组合表, 64
- 组件指南, 9

根据 IEC 60417 要求，本机使用以下主电源开关符号：

⏻ 表示电源打开。

⏻ 表示待机。

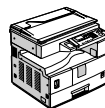
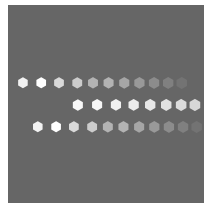

Overseas Affiliates

USA

RICOH CORPORATION
5 Dedrick Place
West Caldwell, New Jersey 07006
Phone: +1-973-882-2000

The Netherlands

RICOH EUROPE B.V.
Prof. W. Keesomlaan 1, NL-1183 DJ
Amstelveen
P.O. Box 114, NL-1180 AC Amstelveen
Phone: +31-(0)20-5474111

United Kingdom

RICOH UK LTD.
Ricoh House,
1 Plane Tree Crescent, Feltham,
Middlesex, TW13 7HG
Phone: +44-(0)20-8261-4000

Germany

RICOH DEUTSCHLAND GmbH
Wilhelm-Fay-Strasse 51, D-65936
Frankfurt am Main Germany
Phone: +49-(0)69-7104250

France

RICOH FRANCE S.A.
383, Avenue du Général de Gaulle
BP 307-92143 Clamart Cedex
Phone: +33-(0)-821-01-74-26

Spain

RICOH ESPAÑA S.A.
Avda. Litoral Mar, 12-14,
Blue Building, Marina Village,
08005 Barcelona
Phone: +34-(0)93-295-7600

Italy

RICOH ITALIA SpA
Via della Metallurgia 12,
37139 Verona
Phone: +39-045-8181500

China

RICOH CHINA CO.,LTD.
17/F., Huamin Empire Plaza, No.728
Yan An West Road,
Shanghai P.C.:200050
Phone: +86-21-5238-0222

Singapore

RICOH ASIA PACIFIC PTE.LTD.
260 Orchard Road,
#15-01/02 The Heeren,
Singapore 238855
Phone: +65-6830-5888