

## 五 簡易故障排除

問 題	原 因	處 理
指示燈不亮	電源未接通	是否停電或插頭未接妥。
水龍頭不出水	缺 水	①第一次使用時蒸氣給水至滿水位約須50分鐘。 ②將生水箱加滿水。 ③使用量過多，等20分鐘後再試看看。

●若情況沒有改善，請拔掉電源，再通知您所購買的電器行或本公司各地服務站。

## 六 規格

額 定 電 壓	AC110V
頻 率	60Hz
總 消 耗 功 率	900W
煮水消耗功率	900W
保溫消耗功率	53W
容 量	約13.5公升

※本公司保有變更規格權利，若有變更，恕不另行通知。

# 聲寶牌

# SAMPO

## 蒸氣式開飲機

### 使用說明書

### HD-135S

# SAMPO

## 聲寶股份有限公司

生產國別：中華民國

顧客諮詢專線：(080)212104

電化事業部：桃園縣龜山鄉大崗村頂湖26號

服務專線：(02)7120406

## 一 各部名稱

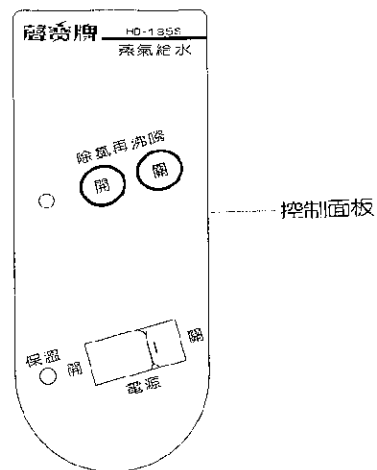
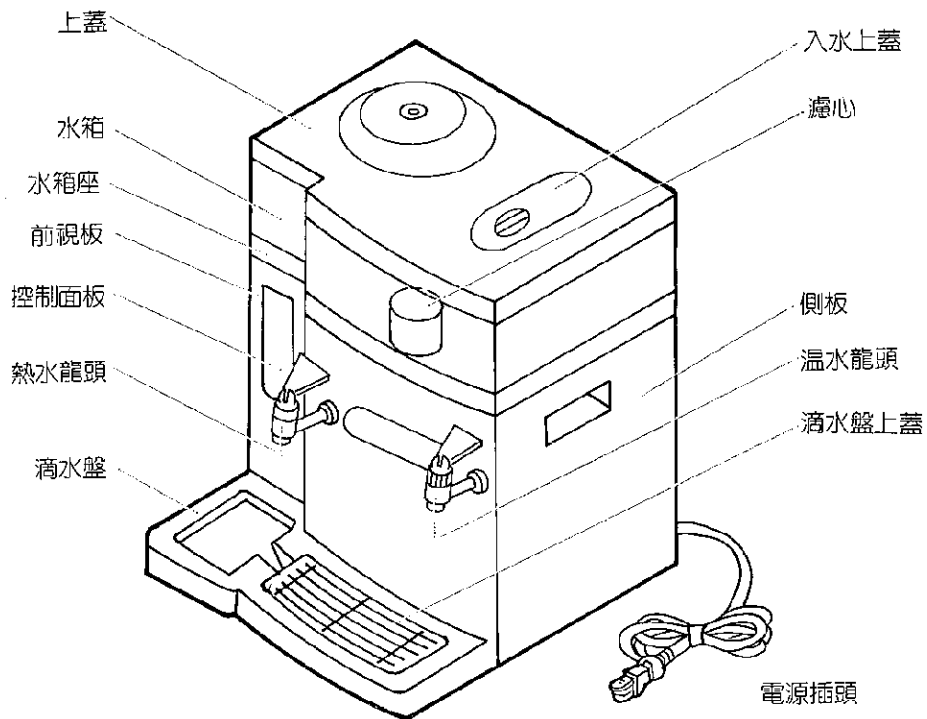

## 二 注意事項

● 請勿置放於潮濕的地方，以免發生故障或漏電。

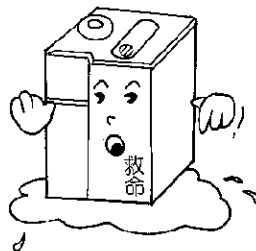

● 使用中，請勿將上蓋掀起以避免灰塵或其它雜物掉入桶內。

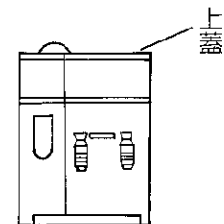

● 請勿置放於火爐旁，以防高熱，使塑膠外殼變形。

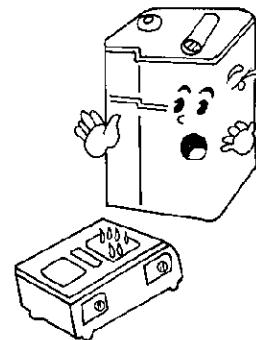

● 請勿在桶內加入除水之外的液體或東西。

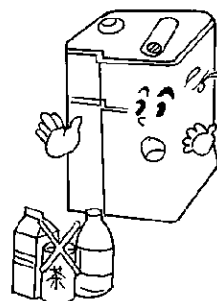

● 請勿以水龍頭直接注水入桶內。

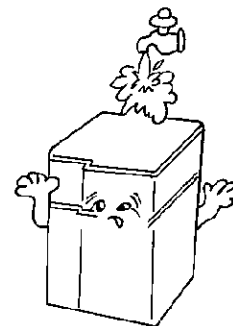

● 請不要蓋住蒸氣出口，因沸騰時有蒸氣從此冒出，請保持暢通。

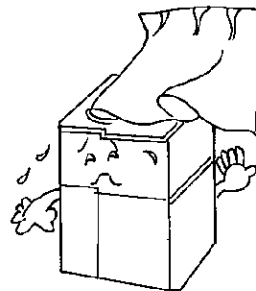

### 三 使用方法

- 使用當中，請勿讓幼兒把玩，以防意外。

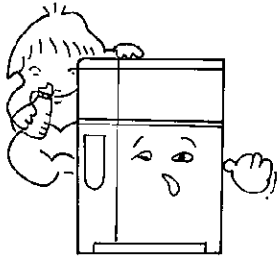

- 請勿讓陽光直接照射以防塑膠變色、變形。

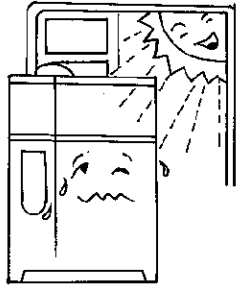

- 請勿置放於不平坦地方。

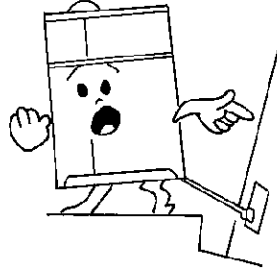

- 使用中勿打開熱桶旋轉蓋，以免被蒸氣和熱水燙傷，如欲開啓，請先以乾布取下汽笛座以免燙手。

熱筒旋轉蓋

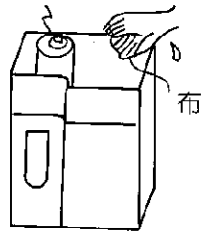

- 電源插座請單獨使用以免過熱起火。若必須使用延長線時規格應為15 A。

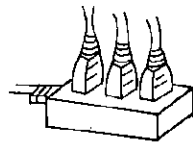

- 濾心使用三星期之後請用塩水浸洗，一個月之後或熱胆有白色鈣化物時(茶垢)，敬請換新。
- 欲購新濾心時請至電器行或直接向本公司郵購。

- 一、將濾心由上往下，用自來水沖洗，至流出之水無色即可。(如有黃色之水質為濾材之顏色)
- 二、沖淨之後，將濾心壓入生水箱濾槽內。

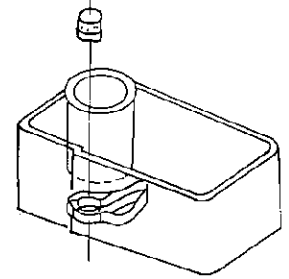
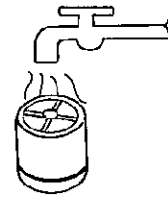

- 三、濾心放置好之後，請將上蓋上的轉鈕調整下次更換日期。
- 四、加水時請往生水箱內注入滿水位。水位降至給水位時請即刻加水。

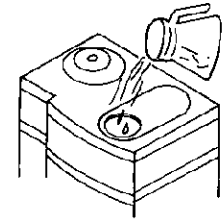
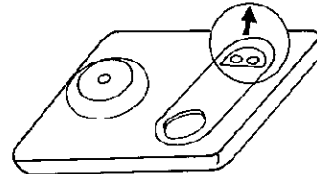
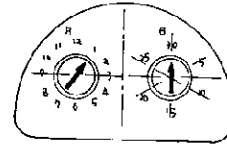

- 五、接上插頭。

※不適用於220V電源為AC110V。

- 按上電源開關“開”即開始自動補充熱水進入熱水胆內。(紅燈亮)
- 當熱水補充溫、熱胆至滿水位後，自動轉換為保溫狀態(綠燈亮)。
- 熱水胆內之水溫度下降時，本機隨即自動加溫(紅燈亮)，最後進入保溫狀態(綠燈亮)。
- 第一次使用時蒸氣給水至滿水位約需50分鐘，其間若水龍頭按不出水，乃正常現象，並非故障。
- 在任何狀態之下，只要水龍頭按得出水來，即可安心飲用。

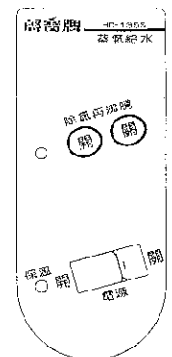

## 六、指示燈狀態

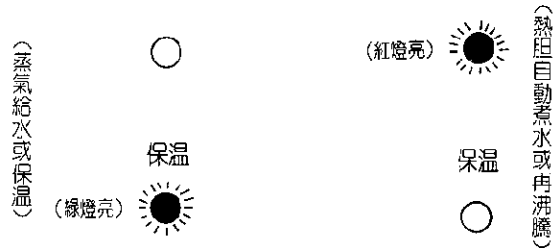

## 七、溫、熱水之使用方法

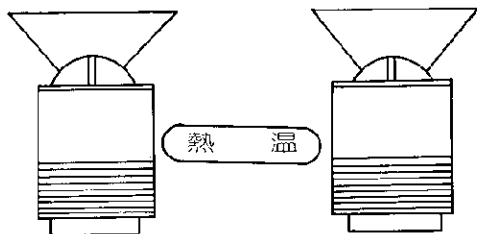

取用高溫開水或溫開水時，請按下個別出水鍵。  
○ 本機若在停電狀態下，亦可安心取用熱開水或溫開水。

## 八、除氯再沸騰之使用方法

- 需要沸騰高溫之熱開水以沖泡茶葉、咖啡時，請輕按再沸騰觸控按鍵“開”即可。

- 當水溫達 100°C 時，熱水胆會發出白色蒸氣，請輕按再沸騰觸控按鍵“關”或者系統安全裝置亦會自動切換至保溫。

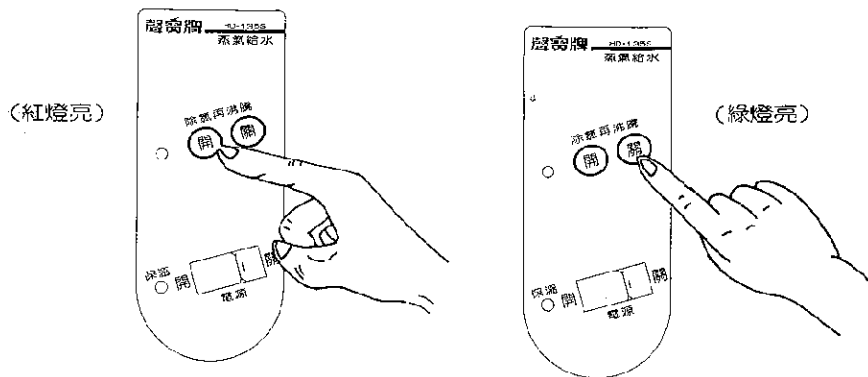

※再沸騰當中，隨時可以使用開水。

## 四

## 清洗方法

- ※ 清洗時請小心以防熱水燙傷。
- ※ 請勿整台浸泡水中或以水沖洗後蓋部份以免內部受潮損壞。
- ※ 請 1 ~ 2 個月清洗一次。

- 一、請以柔軟的布沾水來擦拭，切勿使用揮發性液體擦拭。  
※ 透明水箱切勿用洗碗精清洗。



- 二、將插頭拔起。(請勿以拉扯電線方式以免造成插頭損壞)

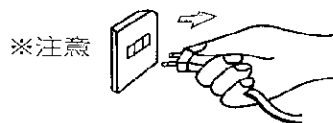

- 三、● 先將熱開水及溫開水自水龍頭排出。  
● 再將本機後下方排水塞鬆開待水全部流出之後，再將排水塞鎖緊並關掉水龍頭。  
※ 排水時請注意避免熱水燙傷。

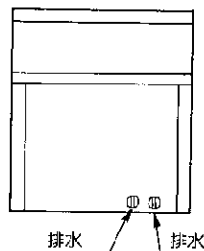

- 四、以 6000cc 溫水加半磅食品用檸檬酸 (5 ~ 10 粒檸檬汁或 50cc 白醋亦可) 調稀倒入生水水箱至滿刻度上再插入電源讓其補水至溫、熱桶內水位皆達滿水位為止。  
※ 本公司各營業所及販賣點均有售食品用之檸檬酸。

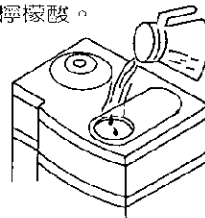

- 五、放置 4 小時之後，重覆二，三步驟將清洗溶液排出。

- 六、熱胆內部使用毛刷或清潔布直接由上方入內清理。

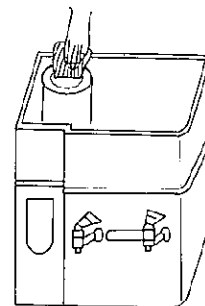

- 七、再注入清水重新煮水一次，再重覆二，三步驟，以確保安全衛生。

- 八、由生水水箱重新注入生水至滿水位，依使用方法，即可飲用開水。