



使用说明书



# 洗衣机

**XQB60-88SF**  
**XQB60-98SF**  
**XQB70-37S7**  
**XQB70-S2TT**

10001010101000111101010

DIGITAL

# DIGITAL LG



100010101010001111010100101001001

10001010101000111101010010100101

001111010101011101011 <http://www.lge-panda.com>

DIGITAL

如有问题  
请拨打LG服务一号通



南京乐金熊猫电器有限公司  
地址：中国南京市白下区海福巷118号  
电话：025-87706666  
传真：025-84872931  
邮编：210007  
售后服务热线：025-84876315

免费咨询电话：8008288008  
(全国区域免费电话)



售后服务网址 <http://www.lge-panda.com>

P/NO:3828EN3795G (2)

**免费服务电话**  
**8008288008**

在使用本产品之前，请您仔细阅读该说明书，并请妥善保存，以备将来需要。

# 目录

安全方面的注意事项 .....	2	各程序运行时间表 .....	17
特点 .....	4	风干功能的使用 .....	17
部件名称 .....	5	洗涤剂的使用 .....	18
操作开关功能介绍 .....	6	漂白剂的使用 .....	18
安装方法 .....	8	柔软剂的使用 .....	18
洗衣前的准备 .....	11	维护保养 .....	19
放置 .....	11	故障的诊断 .....	20
标准洗衣程序 .....	12	其它 .....	21
预约洗衣程序 .....	13	记录 .....	21
其他洗涤程序 .....	14	规格 .....	22
可选择的洗衣方式 .....	16	电路图原理 .....	22
		LG 电子产品保修说明 .....	23

## 安全方面的注意事项(请务必遵守)

为了防止危害或损伤到使用人和他人的人身与财产，就安全方面需务必遵守的事项作如下说明：

- 对无视表示内容，错误地使用时，会引起的危害或损伤的程度，用下列符号进行分类、说明。



**警告**

违反标识事项时有可能发生严重的伤害或死亡的内容



**注意**

违反标识事项时有可能发生轻微的伤害或产品损伤的内容

- 对希望遵守的内容的种类，用下列符号进行分类 / 说明。例如：



该图标是对有可能发生危险的事项和操作唤起注意的记号。



该图标在特定条件下，唤起有可能触电的注意的记号。



该图标在特定条件下，唤起有可能发生火灾的注意的记号。



该图标在特定条件下，有可能发生破裂的注意的记号。

# 安全方面的注意事项(请务必遵守)

## 警告



1. 请勿用湿手插/拔电源插头。
2. 保持电源插头清洁,勿用湿布除尘。
3. 当机器被损坏,出故障时,部件散开或部件丢失损坏时,不要操作洗衣机。

禁止

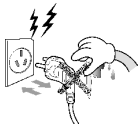

- 以上误使用行为,有可能引发火灾或触电。



1. 请单独使用 220V~,5A 以上的三芯电源插座。
2. 插座要可靠接地。
3. 建议使用漏电保护插座。

禁止

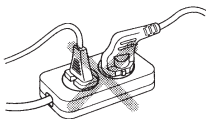

- 以上误使用行为,有可能引发火灾或触电。



1. 除修理技术者外请不要随意拆卸或改造洗衣机。
2. 使用完毕,进行维护或清洗时,应拔掉电源插头。
3. 请不要用水清洗面板。
4. 电源线采用 Y 形连接,如有损坏,必须由专业人员更换;或与我公司售后服务热线联系。

- 以上误使用行为,有可能引发火灾或触电。



1. 不要让洗衣机接触或靠近热源/明火(如:蚊香、蜡烛、香烟等)。

禁止



- 以上误使用行为,有可能发生火灾、漏电、漏水。



1. 清洁时请不要往洗衣机上洒水。
2. 请勿在 187V~242V 以外的电压下使用。
3. 请勿在 0.03~1Mpa 以外的水压下使用。

禁止



- 以上误使用行为,有可能发生火灾、漏电、漏水。



1. 使用完毕与清洁时请拔出电源插头,关闭水龙头。
2. 拔插头时请勿拽拉电源线。
3. 电源插头接触过松时或电源线损坏时请勿使用。
4. 请勿强弯、绑扎、重压电源线。
5. 请不要将洗衣机放在户外、湿气大的地方或地毯上使用。
6. 当洗衣机被洪水浸泡后禁止使用。

- 以上误使用行为,有可能发生火灾或短路。



1. 请勿将易燃/挥发性物质或沾有上述物质的衣物放入或靠近洗衣桶。

禁止



- 以上误使用行为,可能发生爆炸。



1. 请勿让幼童接触或靠近洗衣机。
2. 拆卸下来的包装请及时废弃,勿让儿童接触或吞食。
3. 儿童及残疾人士请在监护人陪同下使用产品。
4. 脱水时,如果洗涤上盖打开 15 秒钟内,洗涤/脱水桶不停转动,请立即关闭电源,并拨打本公司的客服电话。

- 以上误使用行为,会引起人身伤害。



1. 运行中请勿将手或脚伸到洗衣机驱动部下面。
2. 脱水桶未完全停止旋转前,请勿用手触摸桶内衣物。
3. 注意:不要连接热水水源

禁止



- 以上误使用行为,会引起人身伤害。

# 安全方面的注意事项(请务必遵守)

## ⚠ 注意

1. 用温水洗涤时, 请勿超过40°C。
2. 请勿攀爬或搁置重物在洗衣机上。

注意

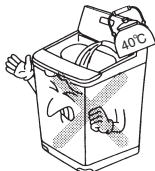

- 以上误使用行为, 有可能使洗衣机发生变形。

1. 不要让水在机器中残留, 以免冻结。

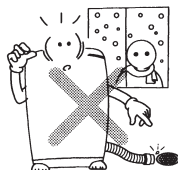

- 以上误使用行为, 有可能引起损坏。

1. 请不要洗涤防水性衣物(如: 雨披、羽绒服、浴帘、睡袋等)。

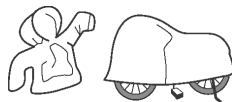

- 以上误使用行为, 有可能引起振动。

## 特点

本洗衣机在折盖打开的情况下将不进行工作。

如果在洗涤、漂洗或脱水过程中打开了折盖, 为安全起见洗衣机将停止运行。

不要将任何有磁性的物品放在洗衣机上, 也不要将任何会受磁性干扰的物品(如手表、闹钟等)放在洗衣机上。

提示: LG洗衣机采用了安全的感知系统, 脱水时若有不平衡、强烈的振动与冲击, 洗衣机将会自动感知。为修正此现象, 洗衣机会停止脱水并重新进水, 修正衣物的不平衡再进行脱水。此现象并非故障, 请检查洗衣机是否安装平稳。

## 高级感知功能 (适用于 XQB70-37S7)

- 传感器自动检测用户投入的洗涤剂剂量以及水的温度 and 水的硬度, 微电脑经过解算, 选定最佳的洗涤、漂洗程序, 得到最好的洗涤效果。

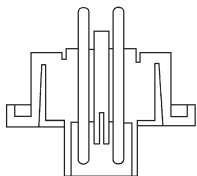

▶ “洗涤剂剂量、水温、水的硬度”感知!

## 模糊逻辑控制方式

- 衣量传感器自动检测洗涤物重量, 设置理想的水位和洗涤时间, 并综合其余传感器的感知结果, 设置最佳的洗涤状态。



# 特点

## 桶转 + 三段水位洗涤方式

- 当波轮运转时,洗衣机内桶以相反的方向运动,从而产生强有力的洗衣水流,提高了洗衣效果。
- 3 段水位洗涤是在洗涤过程中,分 3 阶段的水位进行洗涤。
- 3 段水位设置的洗衣方式将提高洗涤剂的使用效率,提供最佳的洗涤效果,有效降低缠绕,使洗涤更加彻底、干净。



桶转

3 段水位洗涤



第一步:浸透



第二步:疏松



第三步:分离

# 部件名称

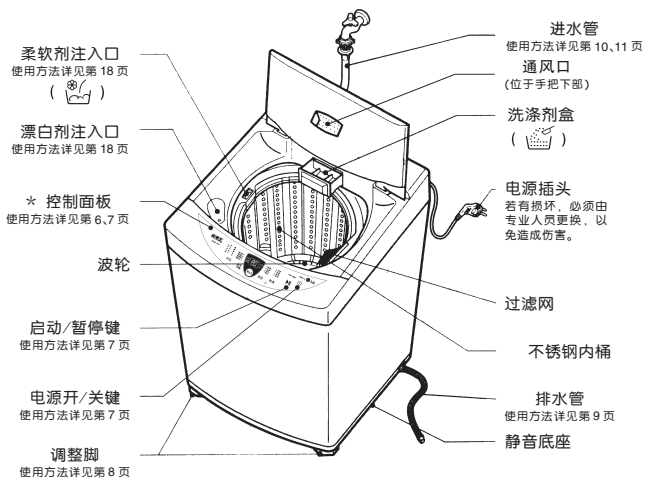

- 带\*的部品依型号的不同会有所不同。

## 附件

进水管	排水管	防鼠底板	防鼠底板固定螺钉(可选择)
<p>一根(长度 1 米) (P/NO.:5214FA1609U 或者 5215EN1003A)</p>	<p>一根 (P/NO.:5215EN1004A) 或 一根 (P/NO.:5215EN1004B) 或 一根 (P/NO.:5215FA1679C)</p>	<p>一块 (P/NO.:3550EN1009A)</p>	<p>一个 (P/NO.:4JN0002A)</p>

另行销售的零部件:

- 进水管
- 排水管

另行销售的零部件可以到当地的 LG 电子维修中心或维修站购买。

# 操作开关功能介绍

## 额外功能(WASH OPTION)

根据衣物脏污程度,可手动选择下列功能:

- 风干:送风干燥,提高脱水性能,防止湿气引起的发霉。
- 超洁漂:可追加一次漂洗,提高漂洗效果。
- 柔脱水:与标准脱水相比,脱水更轻柔。

## 水位(WATER LEVEL)

- 根据衣物重量,洗衣机进行布量感知,自动判别与显示适当的水位与洗涤剂量。
- 根据需要可手动调节水位,每按键一次,水位按[中→中高→高→少→少低→低→低中→中...]或[8→9→10→1→...→7→8]循环。

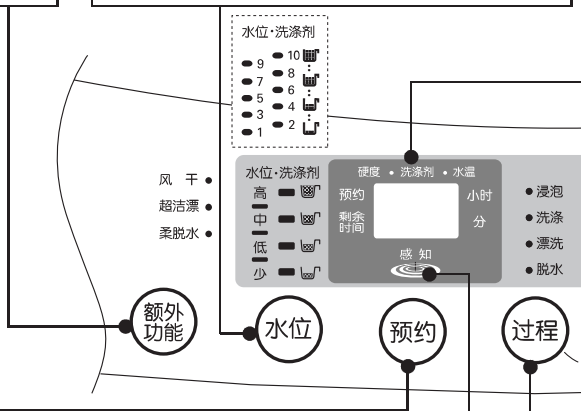

## 预约(RESERVATION)

- 当您想离开一段时间,可预约洗衣结束时间,以免衣物起皱。
- 可选择 3-48 小时洗衣终止时间。(12 以上间隔 2 小时)
- 如需取消预约功能,必须切断电源,重新启动机器。

## 洗涤条件指示(WASHING CONDITION INDICATOR)

(适用于XQB70-37S7)

- 只在“标准”程序执行。但如果选择了“过程”和“额外功能”键,将不能感知。
- 在传感器感知过程中,指示灯按绿色、桔黄色、红色顺序闪烁。感知结束后,按下列检测结果显示一特定颜色。
  1. 如果当前洗涤条件(洗涤剂量、水温、水质)好于标准,微电脑自动优化,减少洗涤时间/强度,指示灯自动转为红色。
  2. 如果当前洗涤条件差于标准,微电脑将自动增加洗涤时间/强度,指示灯转为桔黄色。
  3. 如果当前洗涤条件与标准一致,程序不作改变,指示灯为绿色。

## 注意

- 1.由于微电脑自动优化,显示时间可能会改变。但时间增加最多不超过 8 分钟,减少最多不超过 4 分钟。
- 2.与传感器感知结果相比较的标准是按照通常的标准设置的,可能与某一特定的用户的习惯不一致。
- 3.洗涤剂量传感器是按照检测合成洗衣粉来设计的,如果您投入的是液体洗涤剂或肥皂粉或加入过多的漂白剂,传感器的感知能力可能会降低。

## 剩余时间、预约时间、错误显示

(TIME LEFT, RESERVATION, ALARM INDICATION)

- 剩余时间:运行中,剩余时间显示。
- 预约时间:当选择“预约”程序时,结束时间显示。
- 错误显示:当错误发生时,显示错误信息,如“ $\overline{UE}$ ”表示折盖未关。

## 启动/暂停(START/PAUSE)

- 接通电源后,要使本机开始工作,必须按下“启动/暂停”键。
- 要使正在工作中的洗衣机暂停或改变程序,则再按此键,机器暂停。再按一次,机器恢复正常工作。

## 电源开关(AUTO OFF)

- 用来开/关电源。
- 洗衣结束后 10 秒或在暂停状态下 10 分钟后,电源自动切断。

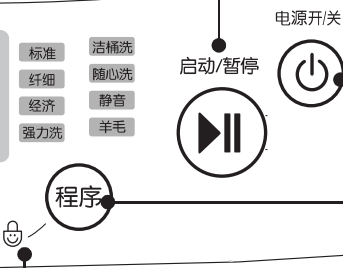

## 过程(PROCESS)

- 作用:选择所需的洗衣方式。
- 顺序按键,可选择单一或组合功能。

## 童锁(CHILD LOCK)

- 作用:锁定控制键,防止儿童误按改变程序。
- 开启:同时按下“过程”和“程序”键。
- 状态:启动时伴有“叮叮”一声,此后显示屏每隔 3 秒显示“ $\overline{CL}$ ”,且能锁定包括“电源开/关”的所有按键。
- 关闭:再一次同时按下“过程”和“程序”键。

## 程序(PROGRAM)

- 作用:根据不同的洗涤物选择合适的洗衣程序。
- 按键,可选择 8 种不同程序。指示灯按下列顺序循环:[标准→纤细→经济→强力洗→羊毛→静音→随心洗→洁桶洗→标准…]

4. 因为长期使用,传感器的感知能力可能会降低。请定期使用“洁桶洗”程序清洁洗衣机内外桶。

5. 在“标准”程序,即使水位或水温被用户改变,传感器仍将工作。不同型号,内部优化算法可能有差异。

6. 不同型号,控制面板可能不一致。

7. 若觉蜂鸣器声烦人,可同时按下“水位”和“过程”键取消信号声,再按一次可恢复。

8. “标准”、“强力洗”、“静音”程序中,水位为“低、低中、中”或“5、6、7、8”时,可进行 3 段水位洗衣方式。

# 安装方法

## 把洗衣机安放在平整, 坚实的地面



- 用户请勿将包装用底座（塑料支架）放在洗衣机下面，否则会产生异响及损坏洗衣机。

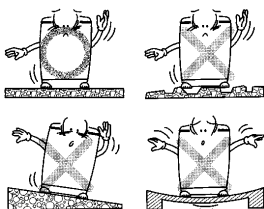

- 安放在平整, 坚实的地面。

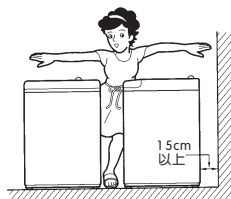

- 与墙壁保持 15cm 以上的距离，便于散热及降低噪音。

## 洗衣机水平调整

- 洗衣机正面两个支撑脚为可调整脚，当洗衣机安放不平时，稍稍抬起前部，左右旋转可调整脚，使之水平。

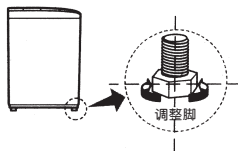

- 如图所示确认洗衣机是否水平。



水平  
内桶与外箱体左右、  
前后距离应一致。

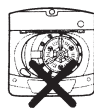

不水平  
内桶与外箱体左右、  
前后距离不一致。

## 安装防鼠底板

- 请将洗衣机侧身轻轻放倒在柔软的垫子上(如毛巾布, 毛毯等), 拿出防鼠底板, 将有“UP”字样的一面朝里, 从洗衣机后面(如图所示)轻轻插入, 直至听到咔嗒一声。(如果防鼠底板未完全插入, 洗涤和脱水时将可能产生噪音。)
- 在螺钉孔处安装固定螺钉。

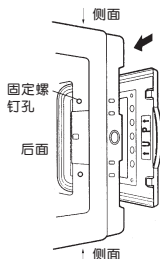



## 排水管安装

- 将排水管连接到洗衣机的排水管口上。
- 先将排水管往机体内推,然后再用卡簧固定。

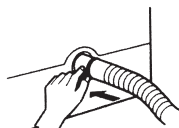
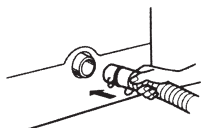

- 洗衣机不能放在无地漏的地方,否则无法排水。
- 排水管一定要插到位,否则将可能导致漏水。
- 洗衣机工作时要将排水管放下,管子不能缠绕。
- 排水管的高度应低于 6cm,总长度不超过 3m,否则将可能导致洗衣机不能正常排水。



## 更换内排水管方向的方法 (XQB60-88SF/XQB60-98SF/XQB70-S2TT 时排水管方向不可变换)

- 1 将后盖螺钉松开,取下后盖。  
松开排水管与底座的固定螺钉。  
取下对侧的排水孔帽。

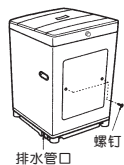

- 2 小心地将内排水管移至另一方向,勿将它折损。



- 3 将内排水管安装到位后,必须上紧固定排水管的螺钉。

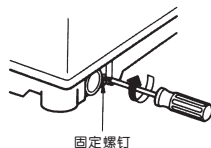

- 4 盖上后盖,上螺钉。将排水孔帽安装到底座另一侧面。

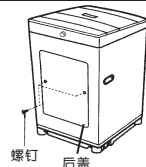

# 安装方法

## 安装进水管

- **进水管与洗衣机的连接** · 请使用随机配用的新进水管组件与洗衣机连接, 不要使用已用过的旧进水管组件。

- 1 确认进水管连接座里有黑色的密封橡胶垫。若没有, 连接后会出现漏水。

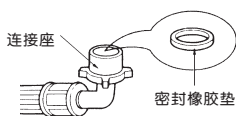

- 2 将进水管连接座垂直安放在进水阀口上。

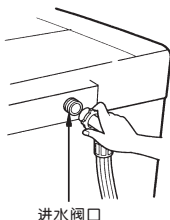

- 3 顺时针缓慢旋紧进水管连接座, 以确保进水管连接座与进水阀连接牢固。

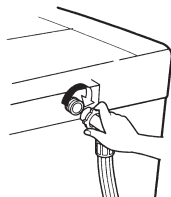

- **进水管与水龙头的连接**

- 1 一手拿着连接座, 一手按住扣环往下拉, 将连接座与进水管分开。

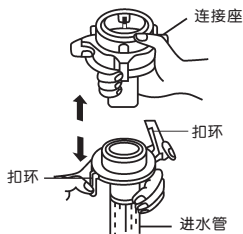

- 2 将上连接头上的四颗固定螺钉拧松, 旋转下连接头, 使上下连接头间有 3 个螺纹的间隙。

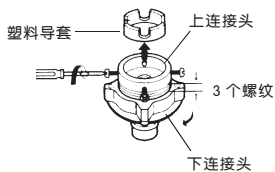

- 3 均匀调整连接头的四个螺钉, 使靠墙壁侧的两个螺钉首先与水龙头外侧充分接触。

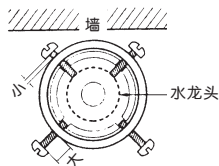

⚠ 如果水龙头管径过粗, 可去掉里面的塑料导套。

⚠ 靠近墙壁的螺钉可预先用手拧进一些。

- 4 将上连接座抵住水龙头口, 使其内部密封垫与水龙头充分接触 (请注意不可取出密封垫)。

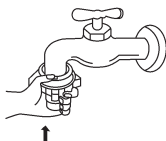

⚠ 请选用标准水龙头。水龙头口部必须平整。如不平, 请锉平。

- 5 如图旋转墙对侧的两个螺钉使其与水龙头接触后, 再用螺丝刀旋紧。

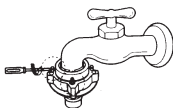

- 6 旋转下连接头直到上下连接头拧紧为止 (如未拧紧, 会发生漏水)。旋转后, 上下连接头之间的间隙在 3mm 以下。

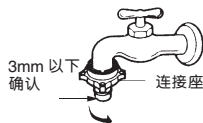

# 安装方法

## 安装进水管

- 7 取下进水管时：  
将进水管的扣环向下按。

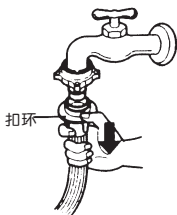

- 8 安装进水管时：  
将进水管向上插入下连接座，然后松开扣环。

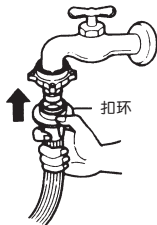

- ❗ 确认下连接座与进水管连接是否牢固。
- 将进水管连接座与进水阀拧紧，然后慢慢打开水龙头，看是否漏水。
  - 如果漏水，请关上水龙头，重新安装。(如果上连接座没有装好，或者，上、下连接座没有拧紧，都可能发生漏水。)
  - 长时间使用后，可能会松动。此时请按 1-8 顺序重新安装。(搬家等需重新安装进水管接头时，也请按相同的顺序进行。)

## 洗衣前的准备

- 检查衣服是否可以用水洗。
- 一定要除去如钥匙、别针、硬币之类的东西。
- 有油污或易褪色的衣物，应分开清洗。

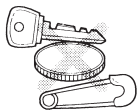

- 洗衣前掸去衣物灰尘。
- 清洗衣物前应把衣物从内向外翻。
- 清洗精细衣物时，应放入尼龙袋中。



### 准备好了吗？

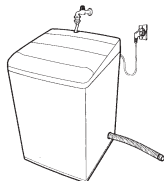

- 插上电源插头。
- 投入洗涤物（洗涤物的高度不超出洗涤桶上平衡圈的下沿）。
- 打开水龙头，放下排水管。

## 放置

- 在洗涤前水位要将衣物覆盖住，根据实情调整衣物大小，松动的衣物不要超过洗衣桶上端孔位。
- 洗涤开始后添加衣物需按启动键，将衣物浸入水中再关上折叠按启动键再进行洗涤。
- 在洗涤大而轻的衣物(例如：羽绒服、棉衣、羊毛等)前，应该将该类衣物放入尼龙袋中，必须使衣物完全浸泡在水中，以免衣物受损。
- 将长而精致的衣物放入尼龙袋中洗涤，对那些带子较长或本身较长的衣物，使用尼龙袋会有效防止缠绕。
- 不要使用洗衣机洗涤防水衣物(例如：雨衣等)。
- 不要洗涤沾有易燃物质(如蜡、清洁剂等)的织物。

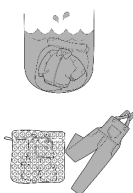

# 标准洗衣程序

## 一般洗衣



- ❗ 洗涤除毛毯、羊毛制品以外的一般衣物。
- 按“过程”键可选择“浸泡”、“洗涤”、“漂洗”、“脱水”。

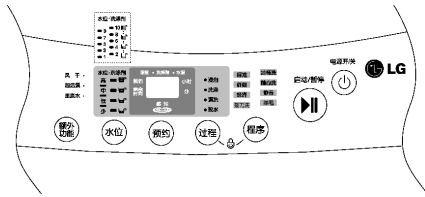

- “剩余时间”所显示的数字为完成标准洗衣程序所需的时间(分钟)。

## 洗衣步骤

### 1. 按下电源按钮。

- 电源打开后,洗衣机自动设定为“标准”程序。



### 2. 将衣物放入洗涤桶内。



### 3. 按“启动/暂停”键。

- 波轮在无水状态下旋转约 8 秒钟以检测洗涤量,并显示出洗涤所需的水位及洗涤剂量。

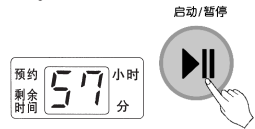

### 4. 投入洗涤剂。

- 根据洗涤剂指示灯的提示,投入适当的洗涤剂(详见 18 页),或参照洗涤剂生产商使用说明投入。

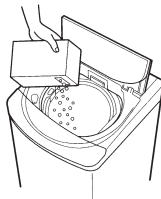

### 5. 关上折盖。

- 如果折盖未关上,将无法进行正常工作。
- 洗衣终了时,蜂鸣器鸣叫 10 秒后自动断电。
- 洗衣结束后,拔下电源插头。

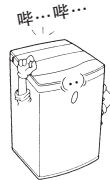

# 预约洗衣程序

## 1. 按下电源开关。



## 2. 程序设定。

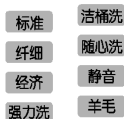

- 设定所需程序 (羊毛、纤细、洁桶洗程序除外)。
- 如果不设定，将按标准洗衣程序工作。

## 3. 时间设定。

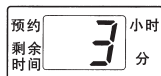

- 设定洗衣终了时间(希望几小时后结束)。
- 当按“预约”键时,可选择 3~48 小时洗衣终了时间,预约洗衣终了时间由 [3→4→5…12→14→16…48→3]循环。

## 4. 放入衣物后按下“启动/暂停”键。



- 洗衣机自动感知衣量,并显示参考洗涤剂投放量。(详见 18 页)

## 5. 投入洗涤剂。

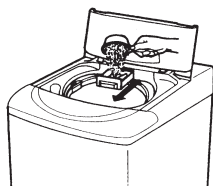

- 把粉末洗涤剂盒向前拉出,投入显示的洗涤剂量,然后推回原位。
- 预约洗衣不要投放浓缩型洗涤剂。



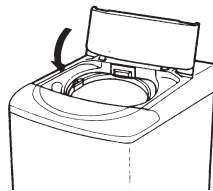













## 6. 关上折盖。



- 如果折盖打开,预约洗衣不能进行。
- 洗衣终了时,蜂鸣器鸣叫。
- 洗衣结束后,拔下电源插头。

- 洗涤剂盒如果潮湿,会使洗衣粉结块。
- 如果折盖打开,机器不会工作且会出现错误信息。
- 当您想取消预约程序时,请关掉电源。

# 其他洗涤程序

洗涤程序	电源开关 	程序 	放入衣物 	过程 	启动/暂停 
<b>经济</b> 该程序用于洗涤少量或不太脏的衣物,建议衣物量 2kg 以下使用。		 选择控制面板上“经济”程序。			 波轮旋转 8 秒以检测洗涤量,并显示洗涤所需的水位及洗涤剂量。
<b>强力洗</b> 该程序用于洗涤非常脏的衣物。		 选择控制面板上“强力洗”程序。	 衣物放置均匀。		 波轮旋转 8 秒以检测洗涤量,并显示洗涤所需的水位及洗涤剂量。
<b>羊毛</b> 该程序用于洗涤羊毛、细织衣物。清洗前,请检查衣物标签,一定要有“可水洗”的标志。		 选择控制面板上“羊毛”程序。			
<b>纤细</b> 该程序用于需轻柔洗涤的精细衣物。		 选择控制面板上“纤细”程序。			
<b>静音</b> 该程序用于在夜间洗涤衣物。		 选择控制面板上“静音”程序。			 波轮旋转 8 秒以检测洗涤量,并显示洗涤所需的水位及洗涤剂量。
<b>随心洗</b> 该程序用于存储您最常用的洗涤程序并在以后调用。		 选择控制面板上“随心洗”程序。		 选择您常用的洗衣方式,如过程、水位、额外功能等。不选择将调用已存贮的程序。	
<b>洁桶洗</b> 该程序用于清洗洗衣机内桶与外桶,散去桶内异味。		 选择控制面板上“洁桶洗”程序。			

投入洗涤剂	关上折盖	结 束	注 意
 按洗涤剂量显示投入适量洗涤剂，或按洗涤剂制造商说明投入。			
			
 请使用中性洗涤剂。			<ul style="list-style-type: none"> <li>● 当手动设定水位时，不要设在中水位以下，以免损坏衣物。</li> <li>● 确认衣物量在于 2Kg 以下。</li> <li>● 为避免损坏衣物，脱水转速较慢，衣物可能仍含有一定水分，这是正常的。</li> <li>● 如选择“羊毛”程序，“柔脱水”“中水位”将自动被设置。</li> </ul>
			<ul style="list-style-type: none"> <li>● 清洗前，请检查衣物，确认是否“可水洗”。</li> <li>● 如选择“纤细”程序，“柔脱水”“中水位”将自动被设置。</li> </ul>
			<ul style="list-style-type: none"> <li>● “静音”程序洗涤时间比“标准”程序长。</li> <li>● 为降低脱水噪音，脱水转速比标准转速低。</li> </ul>
		 洗衣结束，存贮您的洗衣方式。	调用该程序： 1.启动电源。 2.通过“程序”键选定“随心洗”程序。 3.按“启动/暂停”键，洗衣程序开始。 <ul style="list-style-type: none"> <li>● 预约时间不能存储。</li> </ul>
 进水 10 分钟后，加入氧化性漂白剂（约 300 毫升）。不要使用氯类漂白剂，不要使用洗涤剂盒。			<ul style="list-style-type: none"> <li>● 使用该程序前，除去滤网中污物。</li> <li>● 不要放任何衣物在桶里。</li> <li>● 完成该程序约需 2 小时。</li> <li>● 程序结束后，除去滤网中污物。</li> <li>● 程序结束后，打开折盖散去桶内异味。</li> <li>● 不要将漂白剂在洗衣机未进水的情况下直接倒入桶内，它可能会损坏内外桶。</li> <li>● 不要将稀释后的漂白剂长时间留在桶内，程序结束后应自动排出。</li> <li>● 建议每月清洗一次。夜晚或外出不要使用该程序。</li> <li>● 一次清洗，不要重复使用该程序。</li> </ul>

# 可选择的洗衣方式

按“过程”键，能产生各种可供选择的洗衣方式：

## 只需要洗涤时

- 按下电源开关
- 按“过程”键直到“洗涤”指示灯亮。
- 关上折盖，按下“启动/暂停”键。
- 洗涤结束，蜂鸣器鸣叫。（此时桶中的水不自动排出）
- 洗涤结束后，拔下电源插头。



电源开关

- 浸泡
- 洗涤
- 漂洗
- 脱水

过程

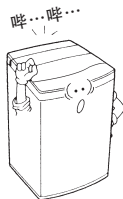
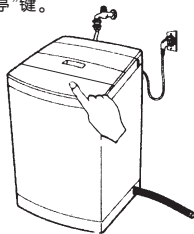

## 只需要漂洗时

- 按下电源开关
- 按“过程”键直到“漂洗”指示灯亮。
- 关上折盖，按下“启动/暂停”键。
- 漂洗结束，蜂鸣器鸣叫。（此时桶中的水不自动排出）
- 漂洗结束后，拔下电源插头。



电源开关

- 浸泡
- 洗涤
- 漂洗
- 脱水

过程

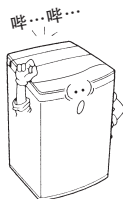
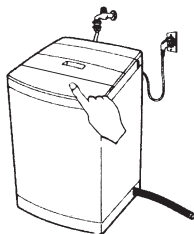

## 只需要脱水时

- 按下电源开关
- 按“过程”键直到“脱水”指示灯亮。
- 关上折盖，按下“启动/暂停”键。
- 脱水结束，蜂鸣器鸣叫。
- 脱水结束后，拔下电源插头。



电源开关

- 浸泡
- 洗涤
- 漂洗
- 脱水

过程

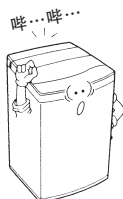
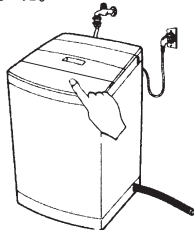

● 除以上三种洗衣方式外，还有其他四种洗衣方式（洗涤 + 漂洗 + 脱水，浸泡 + 洗涤 + 漂洗 + 脱水，洗涤 + 漂洗，漂洗 + 脱水）。

● 选择带有“浸泡”功能时，洗衣机会进行 4 分钟预洗，然后浸泡一段时间以去除顽固污渍，使洗衣更加干净彻底。



# 各程序运行时间表(分钟)

过程 水位 程序	洗 涤						漂 洗						脱 水					
	高	中高	中	低中	低	少	高	中高	中	低中	低	少	高	中高	中	低中	低	少
标准	约18 约23	约15	约14	约13	约9		约3						约5			约4		
纤细	约10						约3						约2					
经济	约3						约2						约1					
强力洗	约18 约23	约15	约14	约13	约9		约3						约5			约4		
羊毛	约6						约3						约2					
静音	约25						约3						约2					
洁桶洗	约125						约3						约2					

- 根据水压等实际情况,时间略有不同,以上时间仅供参考。选择“预约”程序时,洗衣终了时间也略有差异。
- ( ) 内容适用于 XQB70-37S7。

过程 水位 程序	洗 涤				漂 洗				脱 水			
	9~10段	7~8段	5~6段	1~4段	9~10段	7~8段	5~6段	1~4段	9~10段	7~8段	5~6段	1~4段
标准	约16	约16	约16	约9	约3				约4			
纤细	约10				约3				约2			
经济	约3				约2				约1			
强力洗	约16	约16	约16	约9	约3				约4			
羊毛	约6				约3				约2			
静音	约25				约3				约2			
洁桶洗	约125				约3				约2			

- 根据水压等实际情况,时间略有不同,以上时间仅供参考。选择“预约”程序时,洗衣终了时间也略有差异。
- 内容适用于 XQB60-88SF/XQB60-98SF。

## 风干功能的介绍

- 洗涤完后,通风口送风干燥,提高脱水性能,防止湿气引发的发霉。

1. 洗涤完了后,把衣物取出平整的放入桶内。

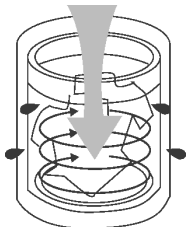

2. 开启电源开关按下额外功能键,选择风干程序。

- 风干 ●
- 超洁漂 ●
- 柔脱水 ●



### 说明

- 风干衣物的额定容量为 1.5~2Kg。
- 可根据衣物的多少或需干燥的程度选择所需的风干时间,按额外功能键,风干指示灯亮,选择时间[30(分)→60(分)→2(时)→3(时)→]。
- 在风干的过程中需进行布平衡的调节,所以实际风干时间可能比预定时间延迟 5~30 分钟。
- 风干 30 分适用桶风干,60 分,2 小时,3 小时适用衣物风干。

⚠ 注意: 按“额外功能键”,选择风干功能前,除了电源开关键,其它按键均不能按,否则风干功能就不能选择。

# 洗涤剂的使用

## 洗涤剂放入方法

### ● 粉末洗涤剂

依照洗衣步骤将所需洗涤剂直接投放于内桶中。

轻轻将洗衣粉投入盒向外拉,放入洗衣粉,然后合上洗衣粉投入盒(选择预约功能时)。

### ● 液体洗涤剂

用水将液体洗涤剂稀释成 2 倍,从漂白剂注入口注进去。

## 洗涤剂量的选择

适用于 XQB70-37S7

适用于 XQB60-88SF/XQB60-98SF/XQB70-S2TT

洗涤剂种类 衣量(洗涤量) 水位		浓缩型		普通型	
		粉末	液体	粉末	液体
4.1kg ↑	高 (约 55L)	约 41g	约 41ml	约 71g	约 71ml
3.6~4.0kg	中高 (约 52L)	约 39g	约 39ml	约 68g	约 68ml
2.6~3.5kg	中 (约 50L)	约 37g	约 37ml	约 65g	约 65ml
2.1~2.5kg	低中 (约 48L)	约 36g	约 36ml	约 62g	约 62ml
1.6~2.0kg	低 (约 42L)	约 31g	约 31ml	约 55g	约 55ml
1.1~1.5kg	少低 (约 27L)	约 20g	约 20ml	约 35g	约 35ml
1.0kg ↓	少 (约 21L)	约 16g	约 16ml	约 27g	约 27ml

洗涤剂种类 衣量(洗涤量) 水位		浓缩型		普通型	
		粉末	液体	粉末	液体
3.5kg ↑	10(约 60L)	约 45g	约 45ml	约 78g	约 78ml
	9(约 57L)	约 43g	约 43ml	约 74g	约 74ml
3.5~2.0kg	8(约 55L)	约 41g	约 41ml	约 72g	约 72ml
	7(约 51L)	约 38g	约 38ml	约 66g	约 66ml
2.0~1.0kg	6(约 46L)	约 35g	约 35ml	约 60g	约 60ml
	5(约 43L)	约 32g	约 32ml	约 56g	约 56ml
1.0kg ↓	4(约 29L)	约 22g	约 22ml	约 38g	约 38ml
	3(约 27L)	约 20g	约 20ml	约 35g	约 35ml
	2(约 24L)	约 18g	约 18ml	约 31g	约 31ml
	1(约 22L)	约 16g	约 16ml	约 29g	约 29ml



● 上表适用于常用洗涤剂。当使用其他的洗涤剂时,请参考上表所列水量和该洗涤剂包装上的说明。

● 为避免洗下来的污垢粘附于内、外桶之间,污染被洗衣物,请勿使用含植物油脂的肥皂粉、肥皂片和液体肥皂。

# 漂白剂的使用



● 使用前一定要注意先分开可漂白的衣物与不可漂白的衣物。

● 在洗涤开始前用水稀释,并从注入口慢慢注入。

● 有关使用量和使用方法请遵守漂白剂的使用说明。

● 请勿将漂白剂直接浇到洗涤剂上,以免使衣物变色或布质损伤。



# 柔软剂的使用



● 洗涤前从柔软剂注入口投入柔软剂,在最后一次漂洗中,柔软剂会自动流进洗涤桶中。

● 选择“纤细”、“经济”、“羊毛”程序或使用“超洁漂”功能时,请在最后一次漂洗中将柔软剂直接投入内桶中。

● 最后一次漂洗时,洗衣机会发出提示音,提醒用户此时投入柔软剂。

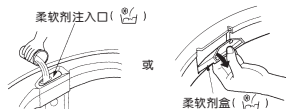

● 柔软剂投入量不能超过 35ml。

● 在脱水中,请不要打开折盖,或暂停,以免柔软剂的投入时间提前。

● 柔软剂投入后,请不要放置时间太长。

● 柔软剂使用量和使用方法请参照柔软剂的使用说明。

# 维护保养

## 清洗进水阀滤网

- 1 在清洗前将电源插头拔下,勿用潮湿的手去插或拔插头。
- 2 将滤网从进水阀中拔出。
- 3 用牙刷将滤网上的污物去除,并重新插回进水阀。

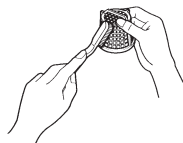
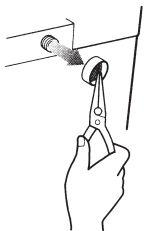
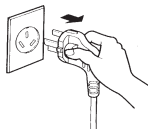

- \* 请大约每两月清洗进水阀滤网一次。
- \* 清理完毕,必须将滤网重新插回进水阀中,否则造成的进水阀损坏(进水不止或不进水),将提供有偿服务。
- \* 若发现滤网破损请及时与售后服务联系。

## 清洗内桶滤网

- 1 如下图,按箭头方向从桶上拉出滤网。
- 2 将滤网由内向外翻,并在水中清洗,清除线屑。
- 3 将滤网恢复原状,然后按住滤网框架将其重新插好,如果发现滤网损坏,请购买新的更换。

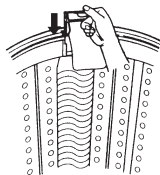
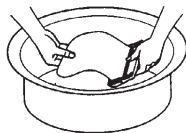
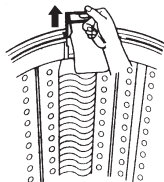





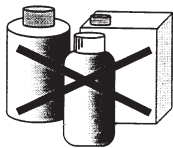



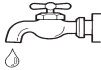













## 机身的清洗

- 一般情况下请用湿软布轻轻擦拭,当其特别脏时,请用浸有中性肥皂或肥皂水的软布轻轻擦拭。
- 请勿在洗衣机上直接泼水,或用稀释剂、清洁剂、煤油、挥发油和酒精等进行擦拭。
- 如果需要使用化学药剂,请严格遵照药剂说明进行。



# 故障的诊断

故障现象	检查事项		
<p>不进水</p>  <p>无水时出现上述显示。</p>	 <ul style="list-style-type: none"> <li>● 水龙头开了吗？</li> <li>● 水压是否太低？</li> </ul>	 <ul style="list-style-type: none"> <li>● 供水停止了吗？</li> <li>● 水龙头冻结了吗？</li> </ul>	 <ul style="list-style-type: none"> <li>● 滤网清洁了吗？</li> </ul>
<p>显示</p> 	<ul style="list-style-type: none"> <li>● 参照“E1”检查事项后,关闭电源重新启动。</li> <li>● 排除以上因素,发生“E2”,需要维修。</li> </ul>		
<p>不排水</p>  <p>不排水时出现上述显示。</p>	 <ul style="list-style-type: none"> <li>● 排水管朝下放置了吗？</li> </ul>	 <ul style="list-style-type: none"> <li>● 排水管弯折或支撑太高了吗？</li> </ul>	 <ul style="list-style-type: none"> <li>● 排水管冻结了吗？</li> </ul>
<p>不脱水</p>  <p>不脱水时出现上述显示。</p>	 <ul style="list-style-type: none"> <li>● 衣物不均衡吗？</li> </ul>	 <ul style="list-style-type: none"> <li>● 洗衣机倾斜了吗？</li> </ul>	
<p>显示</p>  <p>机器发出报警声</p>	 <ul style="list-style-type: none"> <li>● 折盖关上了吗?若不关,机器发出报警声,洗涤、漂洗和脱水不能进行。</li> </ul>  <ul style="list-style-type: none"> <li>● 是否有带磁性的物品靠近洗衣机。</li> </ul>		
<p>其它</p> 	<p>需要维修</p>		
<p>无电源</p>	 <ul style="list-style-type: none"> <li>● 电源开关按下了吗？</li> </ul>	 <ul style="list-style-type: none"> <li>● 电源插头是否插上？ 电源插座是否有电？</li> </ul>	 <ul style="list-style-type: none"> <li>● 电源是否接上或保险丝断了？</li> </ul>
<p>不工作</p>	 <ul style="list-style-type: none"> <li>● 水龙头开了吗？</li> </ul>	 <ul style="list-style-type: none"> <li>● 水位是否正常？</li> </ul>	 <ul style="list-style-type: none"> <li>● 折盖关上了吗？</li> <li>● 启动 / 暂停键是否按下？</li> </ul>
<p>脱水时,噪音和振动剧烈</p>	 <ul style="list-style-type: none"> <li>● 洗衣机是否安装平整稳固？</li> <li>● 衣物是否放置均匀？</li> </ul>		

# 故障的诊断

□ 下列现象并非故障

现象	原因
洗涤过程中进水	在洗涤过程中水位会下降,此时洗衣机会自动进水,以补充水量。
脱水中途变成漂洗	当衣物偏在一边,洗衣机会自动进水漂洗,将衣物修正平衡后再自动进行脱水。
脱水时不规则转动	<ul style="list-style-type: none"> <li>● 在脱水开始时首先有一个间歇脱水过程(即脱水几秒钟,停止几秒钟;再脱水几秒钟,再停止几秒钟如此反复几次),以防衣物偏在一边;</li> <li>● 排水管支撑高度超过 6cm。</li> </ul>
不进水	洗衣前的准备完成后,按启动/暂停键,洗衣机波轮会正反向旋转 8 秒左右,以测量洗涤物的重量,在此期间洗衣机不进水。
按键操作不起作用	<ul style="list-style-type: none"> <li>● 只有在启动/暂停键处于启动状态时,按键操作无效(水位,电源,童锁键除外)。</li> <li>● 童锁功能状态下按键操作无效,应取消童锁功能后再进行按键操作。</li> </ul>
水位高于衣物所需水量	当衣物是湿的,或桶内本来就有水时,水位有时会偏高。
水位低于衣物所需水量	当洗涤化纤及混纺等轻质衣料时,水位有时会偏低。
打开机盖,脱水桶不能马上停转	洗涤、漂洗或脱水时,洗涤脱水桶在旋转,此时打开机盖,洗涤脱水桶不能马上停止,因为电机有惯性转动时间。在没有完全停止之前,请不要将手伸入桶内。
显示洗涤时间和实际洗涤时间有偏差	由于洗衣机中的微电脑自优化或全国各地的电压和水压有偏差引起的。
初次使用,排水管有少量水流出	洗衣机在生产过程中需要注水来检测洗涤脱水桶是否漏水及洗衣机是否脱水正常,故初次使用,排水管有少量水流出不是故障。

## 其它

### 国际纺织品维护标志(ITCL)说明



洗衣温度



可漂白



不可漂白



不可机洗



放平干衣



不可洗



干洗



可用化学品



不可干洗



不可脱水



可机内烘干



不可机内烘干



晾干



高温熨烫



不可熨烫



低温熨烫

## 记录

请记录您在使用过程中的问题和建议,并欢迎及时反馈给我们。

.....

.....

# 规格

□ 适用于 XQB60-88SF/XQB60-98SF/XQB70-37S7/XQB70-S2TT

- 电源 : 220V~/50Hz
- 保险丝 : 250V, 5A
- 额定洗涤/脱水容量 : 6.0kg(XQB60-88SF/XQB60-98SF)  
7.0kg(XQB70-37S7/XQB70-S2TT)(均以干衣重量计)
- 自来水水压: 0.3-10kg/cm<sup>2</sup>
- 重量 : 33.5kg
- 外形尺寸 : 540mm×540mm×850mm(XQB60-88SF/XQB60-98SF)  
540mm×540mm×910mm(XQB70-37S7/XQB70-S2TT)
- 标准水位 : 1/22L, 2/24L, 3/27L, 4(少)29L, 5/43L, 6(低)46L, 7/51L, 8(中)55L, 9/57L, 10(高)60L(适用于 XQB60-88SF/XQB60-98SF)  
高/55L, 中高/52L, 中/50L, 低中/48L, 低/42L, 少低/27L, 低/21L(适用于 XQB70-37S7/XQB70-S2TT)
- 洗涤噪音 : 57 dB(A)
- 脱水噪音 : 67 dB(A)

能耗参数	容量	
	6.0KG	7.0KG
耗电量 (千瓦时/工作周期)	0.102	0.119
耗水量 (升/工作周期)	144	168
洗净比	0.80	0.80
洗涤容量 (公斤)	6.0	7.0
能耗等级	2	2

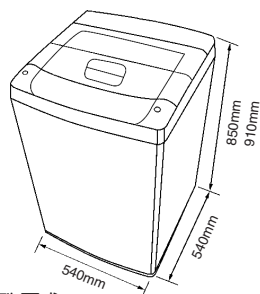

- 为了提高整机性能而对外观和规格进行的更改, 不再另行通知。
- 本产品执行 :

- GB/T4288 家用电动洗衣机
- GB4706.1 家用和类似用途电器的安全 通用要求
- GB4706.24 家用和类似用途电器的安全 洗衣机的特殊要求
- GB4706.26 家用和类似用途电器的安全 离心式脱水机的特殊要求
- GB4343 家用和类似用途电动、电热器具, 电动工具以及类似电器无线电干扰特性测量方法和允许值
- GB17625.1 电磁兼容 限值 谐波电流发射限值(设备每相输入电流≤16A)
- GB19606 家用和类似用途电器噪音限值
- GB12021.4 电动洗衣机能耗限定值及能源效率等级

# 电路原理图

适用于 XQB60-88SF/XQB60-98SF/  
XQB70-S2TT

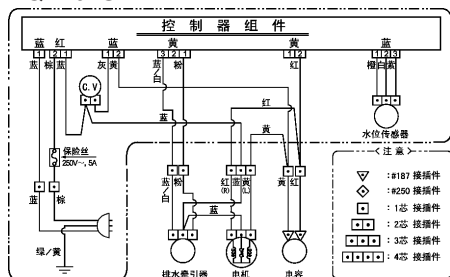

适用于 XQB70-37S7

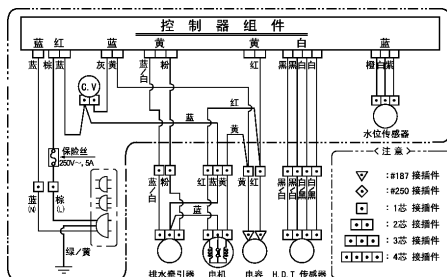

# LG 电子产品保修说明

感谢您购买 LG 电子产品,本着对您负责的精神,并为了确保我们向您提供优质的售后服务,现对您所享受的保修事宜作如下说明:

## 一、您的义务

- 1.您在购机时,应要求经销商在购机发票上填写以下内容:型号、机身编号、购机日期及购买商场,并盖经销商的有效专用公章。
- 2.请您将随机的《顾客档案卡》中详细内容填写完整后,寄回我公司。
- 3.当洗衣机出现故障后,请您务必与我公司联系。为确保您得到优质的售后服务,请不要联系其他电话。全国服务电话:

**8008288008(免费) 025-84876315**

## 二、LG 电子产品售后服务规定

LG 电子为了使中国消费者放心满意的使用公司的产品,将严格遵守国家颁发的有关法律,遵照《中国消费者权益保护法》、《中国产品质量法》的具体条款及“三包”的有关规定,规范我公司售后服务制度:

- 1.您所购买的产品整机保修期为一年(电脑板、洗涤电机、离合器保修三年),下列情况为非保修范围:
  - \* 用户自己使用操作不当;
  - \* 人为搬动后造成产品损伤;
  - \* 产品发生故障后,用户自行到非 LG 电子指定维修点修理;
  - \* 用户自行拆修,涂改机身编号;
  - \* 无购机发票;
  - \* 遭受自然灾害或意外事故(如火灾、水灾、地震、煤气爆炸等);
  - \* 用户运输过程中损坏;
  - \* 用于营业、公用等非家庭用机。
- 2.对超过保修期和属于非保修范围的产品,我们将实行收费服务,收费项目为:修理费+零件费+上门费;
- 3.产品保修期从购机之日起计算。在以上规定的保修期内如产品出现任何故障,我公司将不收取顾客的修理等任何费用。如有任何疑问或产品故障,顾客均可拨打此说明上的电话寻求帮助;
- 4.如因零部件供应等原因,导致产品修复期超过三个月时,我公司将按照顾客要求给予调换;
- 5.超过保修期的产品,当产品修复后三个月内又出现重复故障时,维修网点将免费为顾客重新修复;
- 6.我公司对产品的维修实行上门服务制。我们将在登记后 24 至 48 小时到位服务,如顾客家处市郊或外埠地区,我公司仍可在 48 至 72 小时内长途出差至顾客处服务;
- 7.如顾客有特殊需要,我们可提供以下有偿供给:
  - 加长进水管,加长排水管。