



使用说明书

TROMM

洗衣机

WD-A12197D
WD-A12199D

100010101010001111101010
DIGITAL
DIGITAL LG

100010101010001111101010010100101001

100010101010001111101010010100101

001111010101011101011 <http://www.lge-panda.com>
DIGITAL

如有问题
请拨打LG服务一号通



南京LG熊猫电器有限公司
地址：中国南京市白下区海福巷118号
电话：025-84879998
传真：025-84872931
邮编：210007
售后服务热线：025-84876315

免费咨询电话：8008288008
(全国区域免费电话)



售后服务网址 <http://www.lge-panda.com>

P/NO:3828EN3812G

免费服务电话
8008288008

在使用本产品之前，请您仔细阅读该说明书，并请妥善保存，以备将来需要。

目 录

安全注意事项	2	如何选择预约功能	22
部件名称	4	洁桶洗程序介绍	24
产品特点	5	工作状态下追加洗涤物的方法	25
安装	6	如何选择单独脱水功能操作	26
操作键功能介绍	10	童锁功能	27
洗衣程序介绍	12	洗衣前的准备/洗涤剂的投放	28
液晶显示屏幕介绍	14	维护保养	29
洗涤前的注意事项	15	故障诊断	30
蒸汽程序介绍	16	电路原理图/其它	32
清新程序介绍	17	规格	33
如何选择单一烘干程序	18	LG电子产品保修说明	34
从洗涤到烘干连续使用(洗涤+烘干)	20		

安全注意事项(请务必遵守)

为了防止危害或损伤到使用人和他人的人身与财产，就安全方面需务必遵守的事项作如下说明：

- 对无视表示内容，错误地使用时，会引起的危害或损伤的程度，用下列符号进行分类、说明。



警告

违反标识事项时有可能发生严重的伤害或死亡的内容



注意

违反标识事项时有可能发生轻微的伤害或产品损伤的内容

- 对希望遵守的内容的种类，用下列符号进行分类/说明。例如：

	该图标是对有可能发生危险的事项和操作唤起注意的记号。
	该图标在特定条件下，唤起有可能触电的注意的记号。
	该图标在特定条件下，唤起有可能发生火灾的注意的记号。
	该图标在特定条件下，有可能发生破裂的注意的记号。
	该图标在特定条件下，有可能因高温引起烧伤或伤害的记号。

安全注意事项(请务必遵守)

警告



● 有可能触电

1. 除专业人员外请不要随意拆卸或改造。
2. 使用完毕、进行维护或清洗时,应拔掉电源插头。
3. 请不要使用升压变压器连接到电源插头。
4. 请不要用水清洗面板。



● 有可能触电

1. 请单独使用 220V~,10A 以上的三芯电源插座,请勿使用接线板和别的电器一起通电。
2. 插座要可靠接地。
3. 电源线采用 Y 形连接,如有损坏,必须由专业人员更换或与我公司售后服务热线联系。



● 有可能触电

1. 请勿用湿手插/拔电源插头。
2. 保持电源插头清洁,勿用湿布除尘。
3. 当机器被损坏,出故障时,部件散开或部件丢失损坏时,不要操作洗衣机。



● 可能发生爆炸

1. 请勿将易燃/挥发性物质或沾有上述物质的衣物放入或靠近洗衣桶。
2. 不要将氯气漂白剂同氨或酸性物质(如醋或除锈剂)混合。混合不同的化学物质会产生有毒气体危及生命。
3. 煤气泄漏时请勿操作洗衣机。



● 有可能发生火灾或漏电

1. 不要让洗衣机接触或靠近热源/明火(如:蚊香、蜡烛、香烟等)。
2. 请不要将洗衣机放在 0℃ 以下的环境下,暴露在户外或湿气大的地方使用。
3. 请勿将机器放置在地毯上使用,放置的地面(地板)需平整、牢固。
4. 请使用低泡洗衣粉。



● 有可能发生火灾、短路、漏电

1. 清洁时请不要往洗衣机上洒水。
2. 电源插头接触过松时请勿使用。
3. 请勿强弯、绑扎、重压电源线。
4. 拔插头时请勿拽拉电源线。
5. 宠物与害虫(如老鼠、蟑螂等)多的地方请经常注意机器的安全状态,防止电源线、水管被咬坏。
6. 使用前请固定好排水管,并确认下水道有无堵塞,如发现洗衣机下面有水时请勿靠近。
7. 当洗衣机被洪水浸泡后禁止使用。



● 有可能因高温引起烧伤或伤害

1. 高温洗涤/烘干/蒸汽洗时机会变热,使用时请勿接触,尤其是儿童。
2. 高温洗涤排水的水温高,请勿接近。
3. 高温洗涤中需强制打开机门前必须在热水排完后进行。
4. 烘干程序结束后,打开机门,待衣物稍微冷却后再取出,以免烫伤。



● 会成为火灾或爆炸的起因

1. 不要将沾有可燃性的稀释剂、苯、汽油、干洗洗涤剂溶剂、食用油、脂肪类等的衣物洗涤或脱水烘干。
2. 沾有油类成份的衣物在水洗后也不能完全清除油渍,有可能发生油类成份的化学反应引起的火灾。

● 会引起人身伤害

1. 拆卸下来的包装物请及时废弃,勿让儿童接触或吞食。
2. 请勿让幼童接触或靠近洗衣机。
3. 洗衣机不用时请关好机门,以防止小孩藏进里面。
4. 洗衣机运行时,请勿将手伸到洗衣机下面,以免洗衣机振动时受到伤害。

安全注意事项(请务必遵守)

⚠ 注意

● 可能引起损坏

1. 不要让水在机器中残留, 以免冻结。
2. 移动/搬运时必须要有 2 人进行。
3. 洗衣机的主要目的是用来洗衣物的, 而不是用作其它用途的。

● 可能发生变形/振动

1. 用温水洗涤时, 请勿超过 95°C。
2. 请勿攀爬或搁置重物在洗衣机上。
3. 洗衣前先确保掏空衣物口袋中所有的物品(如硬币、别针、钩子等坚硬物品)。
4. 请勿在飞机及轮船上使用。

● 可能引起衣物损坏

1. 请不要洗涤防水性衣物(如: 雨披、羽绒服、浴帘、睡袋等)。
2. 只能洗涤可以机洗的衣物, 如有疑问, 请遵从衣物上的洗涤指南标识。

部件名称

使用之前, 必须将固定螺栓取出后再使用。

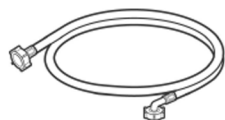
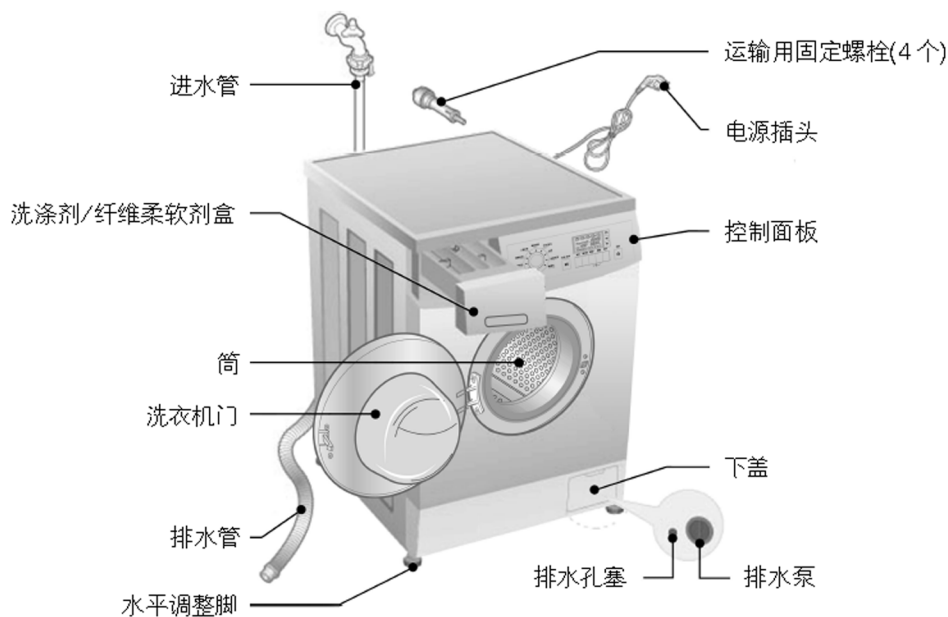

进水管:冷水(1EA)
(P/NO.:5214EN 1003A)



扳手(1EA)
(P/NO.:5054EN3001A)

产品特点

采用直接驱动式无刷变频电机

既安静又省电。



蒸汽洗涤和清新功能

蒸汽洗涤是一种集中高效的洗衣方式，清新功能可以减少衣物的皱折。



循环水

往衣服上反复循环地喷射水和洗涤剂的混和溶液，可以使在洗涤过程中的衣物更快、更彻底的浸泡；漂洗时，喷淋的循环水可以使洗涤剂的泡沫非常容易的去除。



从洗涤到干衣全自动过程

从洗涤到脱水及烘干全自动程序，即可穿上干爽的衣服。



节约水和洗涤剂

筒内无需注满水，所以会节水、节洗涤剂，经济实用。



在 95℃的水温里，洗涤更卫生

可加热至 95℃进行洗涤，既消毒又杀菌，使洗涤更干净卫生。



磨损少

因是滚筒洗涤，对洗涤物无损伤。脱水后，缠绕少，便于拿出。



烘干后，既干爽又卫生

高温下烘干既杀菌又卫生。



停电补偿

如果忽然断电 5 秒以上，洗衣机能自动记忆已进行的行程，来电后，按下电源键，洗衣机将显示“PF(电源故障)”警示，此时，再按下启动/暂停键，洗衣机将会按停时行程所处程序的起始继续进行。



安 装

- 安装或放置洗衣机的地方环境温度不应低于零度或置于户外。
- 要根据管理规范和条例来正确安放洗衣机。
- 当洗衣机安装在铺有地毯的地面上时,不要挡住底座的通风处。
- 在农村有许多害虫,要注意保持洗衣机周围环境的卫生,任何由蟑螂或其它害虫引起的损坏将不属于质保范围。

运输螺栓

- 洗衣机安装运输螺栓是为了防止运输途中的内部损坏。

拆除运输螺栓

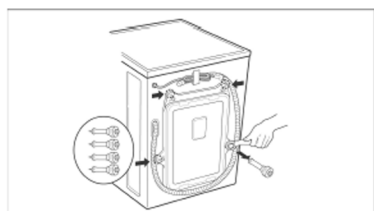
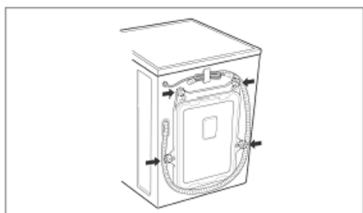

1. 为了防止运输途中的内部损坏,安装了4个螺栓,在使用洗衣机前沿着运输螺栓橡胶拆除这些螺栓。
 - 如果螺栓没有被拆除,可能会引起强烈的振动,噪音和故障。
3. 轻轻地扭动运输螺栓橡胶并沿着它拔出4个螺栓,保存螺栓和扳手以备将来使用。
 - 无论何时运输洗衣机,运输螺栓都应重新安装。

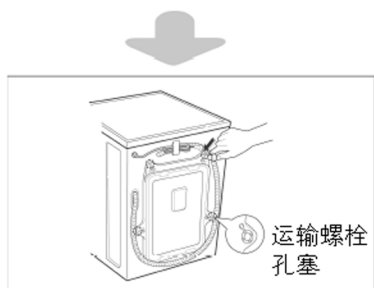
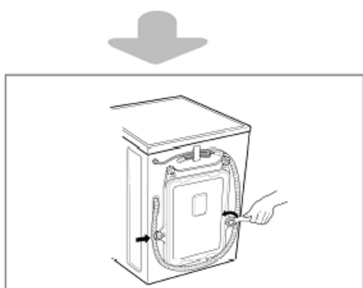

2. 用随机附带的扳手松开4个螺栓。

4. 用随机附带的运输螺栓孔塞封闭螺孔。

安放位置要求

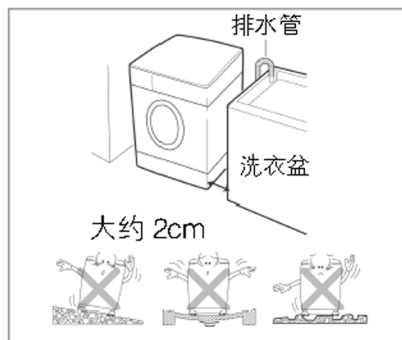

水平调整:

- 倾斜角度不应超过 1 度。

电源插座:

- 洗衣机的任一侧面与电源插座的距离应在 1.5 米以内。
- 插座上不要使用多个电器。

环境清扫:

- 对墙、门和地板的清扫是必需的。(10cm:后/2cm:右 & 左边)
- * 安装在坚硬平整且有地漏的表面,请勿安装在柔软的毛毯或木质地板上。
- * 不要将要洗的衣服或其它物品放在洗衣机顶盖上,这会影响洗衣机的运行。

⚠ 注意

■ 电源连接

1. 不要使用电源拖线及电源接插板。
2. 如电源线损坏必须由专业人员维修以防伤害。
3. 使用完毕后拔下插头并且关掉水龙头。
4. 将机器连接在接地的插座上以对应配线规则。
5. 电器放置的位置应很容易连接到插座。
 - 应由专业人员来修理洗衣机,如果是非专业人员修理洗衣机将会造成对洗衣机的伤害或严重的故障,请联系当地的维修中心。
 - 不要将洗衣机放在温度有可能低于零度的地方,水管被冻结将会破裂,并且零度以下的温度会使程序控制器受到损害。
 - 如果在冬天气温低于零度的环境下搬运了洗衣机,请在使用前将洗衣机置于室温下数小时。

■ 接地介绍

- 洗衣机必须有接地装置,如果发生故障,接地装置可以减少触电的危险。这种装置配备有一个连接线(包括一根导线和一个接地插头)。接地插头必须插入适当的插座,如果你想知道你的洗衣机是否已正确接地,请联系专业维修人员检测。假如电源插头和电源插座不配套,请不要自行变更插头。
- 一旦您的洗衣机冒烟或发出异味,请切断电源并联系专业维修人员。

■ 洗衣机要连接到进水,应使用随机附带的新的水管装置,旧水管装置不能使用。

■ 进水管连接

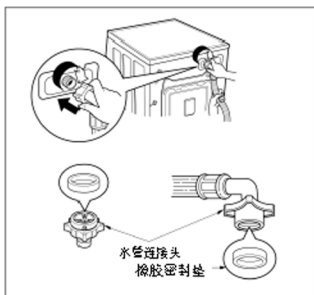

- ▶ 供水压力应该在 30kPa 和 1000kPa 之间。
- ▶ 在连接进水管和阀的时候不要使螺纹滑丝。
- ▶ 如果供水压力超过 1000kPa 就应该安装降压装置。
- 进水管两端接头里提供有 2 个密封圈,防止漏水。
- 打开水龙头检查连接是否漏水。
- 定期检查水管情况,如果有必要请更换水管。
- 确保管子无缠绕,无破损。



安 装

■ 进水管与水龙头的连接

- 1 一手拿着连接座，一手按住扣环往下拉，将连接座与进水管分开。

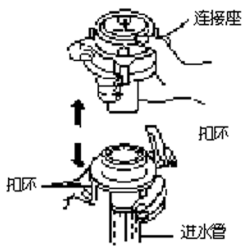

连接座
扣环
扣环
进水管
- 2 将上连接头上的四颗固定螺钉拧松，旋转下连接头，使上下连接头间有3个螺纹的间隙。

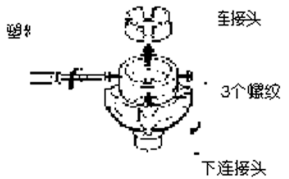

螺钉
上接头
3个螺纹
下接头

⚠️ 如果水龙头管径过粗，可去掉里面的塑料导套。
- 3 均匀调整连接头的四个螺钉，使靠墙壁侧的两个螺钉首先与水龙头外侧充分接触。

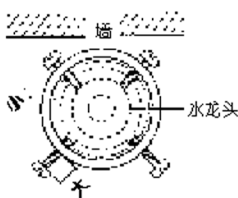

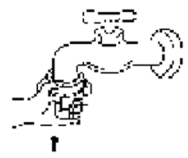

墙
水龙头

⚠️ 靠近墙壁的螺钉可预先用手拧进一些。
- 4 将上连接座抵住水龙头口，使其内部密封垫与水龙头充分接触(请注意不可取出密封垫)。



⚠️ 请选用标准水龙头。水龙头口部必须平整。如不平，调整平。
- 5 如图旋转墙对侧的两个螺钉使其与水龙头接触后，再用螺丝刀旋紧。



- 6 旋转下连接头直到上下连接头拧紧为止(如未拧紧，会发生漏水)。旋转后，上下连接头之间的间隙在3mm以下。

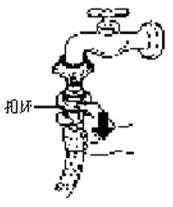

3mm 以下
确认
连接座
- 7 取下进水管时：将进水管的扣环向下按。



扣环
- 8 安装进水管时：将进水管向上插入下连接座，然后松开扣环。



扣环
- 9 确认下连接座与进水管连接是否牢靠。

 - 将进水管连接座与进水阀拧紧，然后慢慢打开水龙头，看是否漏水。
 - 如果漏水，请关上水龙头，重新安装。(如果上连接座没有装好，或者，上、下连接座没有拧紧，都可能发生漏水。)
 - 长时间使用后，可能会松动。此时请按1-9顺序重新安装。(搬家等需重新安装进水管接头时，也请按相同的顺序进行。)

- 本洗衣机专为家用设计，请不要安装在船、旅行卡车或飞机上。
- 如果洗衣机将长时间不使用(例如度假期间)请关好水龙头。
- 当放置洗衣机时，应将电线拔下，取消门锁的功能以防止小孩误操作被困在洗衣机中。
- 包装材料(如：薄膜、泡沫等)有可能会危害小孩的安全，有可能导致窒息危险！注意：将所有包装物放在小孩接触不到的地方。

■ 安装排水管

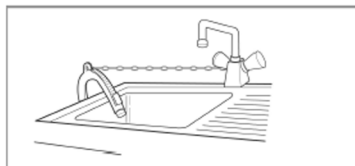
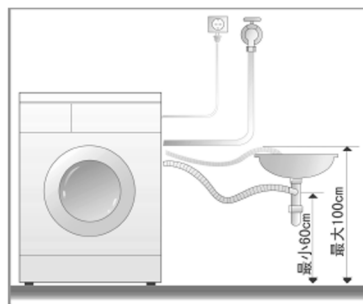
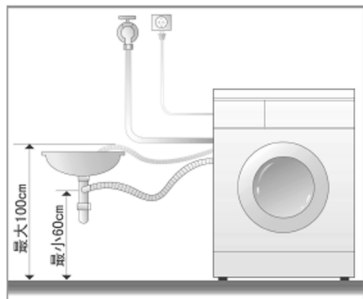

- 安装排水管时，用一吊绳将排水管固定好。
- 正确地放置排水管可使地面免受由于水渗漏而造成的损坏。

- 为了防止虹吸现象的发生，排水管安装高度应在(0.6m~1m)之间，且排水管末端不可浸在水里。
- 如果排水管太长，不要强行将其塞入洗衣机中，这样会导致不正常的噪音。

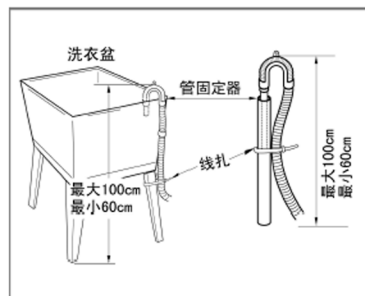

■ 水平调整

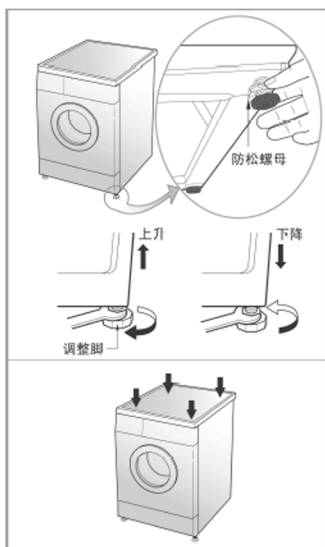

1. 调整洗衣机水平，可以防止额外的噪音和振动。将机器安装在结实且水平的地面上，最好在房间的角落。

2. 如果地面不水平，就必须调整调整脚（不要在脚下塞入木片等物体来调整），确定四个脚稳定地接触地面，且检查机器完全水平。（使用水平仪）

3. 调整调整脚
调整调整脚使洗衣机水平、稳定地放置于地面，调整好位置后，旋紧防松螺母以保持稳固。
当洗衣机置于工作台上时，工作台必须与地面牢固固定，且机脚必须固定在工作台上，以防脱水时滑动。

* 对角线检查

在洗衣机顶盖的对角上施加向下的力，洗衣机应不能上下晃动。（两个对角线都要检查，如果洗衣机晃动，必须重新调整调整脚。）

操作键功能介绍

程序旋钮

- 按洗涤物的种类和受污染程度,可选择9个程序。
- 依次可选择[棉麻织物↔人造纤维↔精细织物↔手洗/羊毛↔大件↔快速洗30↔单漂洗↔清新↔超柔呵护洗]。
- 首先按“电源”键,其次按“启动/暂停”键,自动进行标准程序(棉麻织物 60°C)。

显示

- 脱水转速显示:显示设定的脱水转速。
- 显示剩余时间及烘干选择时间。
- 剩余时间随洗涤进行逐渐减少。
- 如果在洗衣过程中,有异常现象,将会显示以下符号(WE, FE, DE, dE, FE, PE, PF, LE, CE, tE, dHE)。
- 显示预约时间。
- 剩余时间与实际不完全一致时,是程序根据实际情况所做的正常调整,而并非故障。

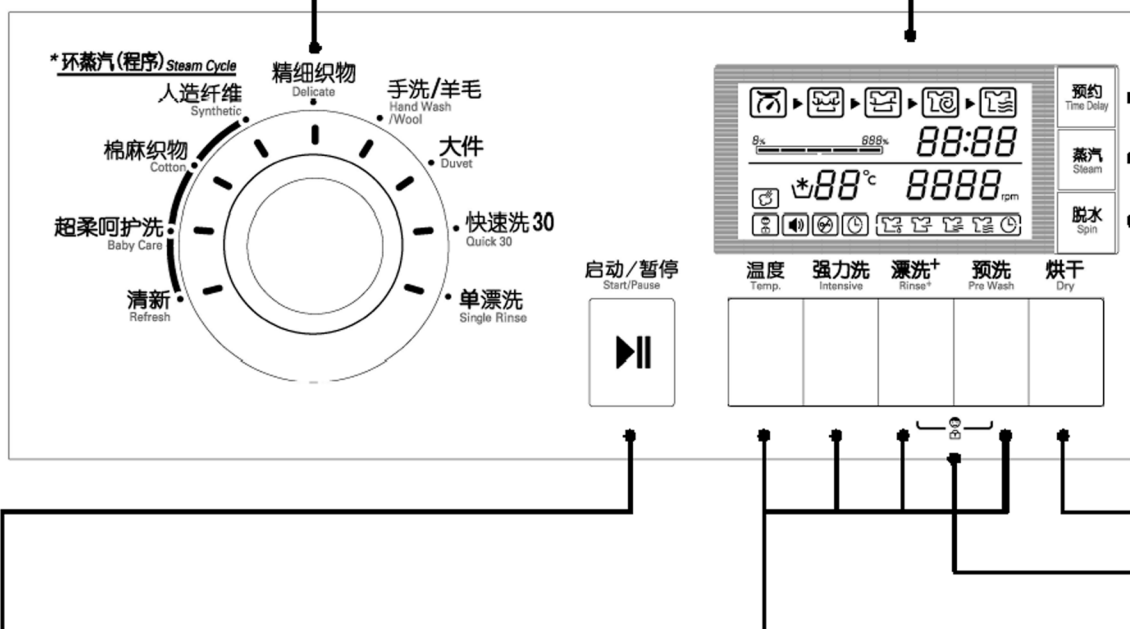

启动/暂停

- 用来启动或暂停洗衣机工作,或运行中变更功能。
- 暂停状态下,4分钟后电源自动断电。
- 若筒内水位高于门下边沿,机门不可以打开,否则会有水流出。

强力洗/漂洗+/预洗

- 温度:用作变更洗涤程序中水温。
- 强力洗:延长洗涤的时间,用来洗较脏的衣服。
- 漂洗+:此功能可增加一次漂洗,去除残留在衣物上的洗涤剂。
- 预洗:如果衣物污染比较严重,选择此功能进行洗涤。

预约键

- 预约时使用。
- 第一次按钮出现“3:00”，最多可以预约到“9:00”。
- 每按一次增加一个小时，继续按就自动增加。
- 如需取消预约，按“电源”键或按“预约”键一个循环即可。
- 预约时间是指从预约到洗涤结束的时间。
- 预约时间要在选择好所需程序之后，按“启动”键之前选择。

蒸汽键

- 很脏的衣物、内衣、小孩衣物杀菌时使用。
- 选中此功能时，显示部有图案出现。
- 选择清新程序时，具有自动选择蒸汽功能。

脱水转速(转/分钟)

- 变更脱水转速，按下此键可选择 1200→000→400→800→1000→1200。
 (“000rpm”的意思是免脱水)

电源
Power



电源键

- 按此键来开关电源。
- 程序结束后，电源自动断电。
- 单排水结束 1 分钟后自动断电。

童锁功能

- 洗衣机运行过程中同时按“漂洗+”键和“预洗”键，即可设定/解除童锁。设置了童锁，除了电源键外所有按键将不起作用。
- 童锁可在运行期间进行设定。

烘 干

- 选择烘干类型：低温、轻微、标准、强力及烘干时间。烘干时间可以选择 30→60→120 分。

洗衣程序介绍

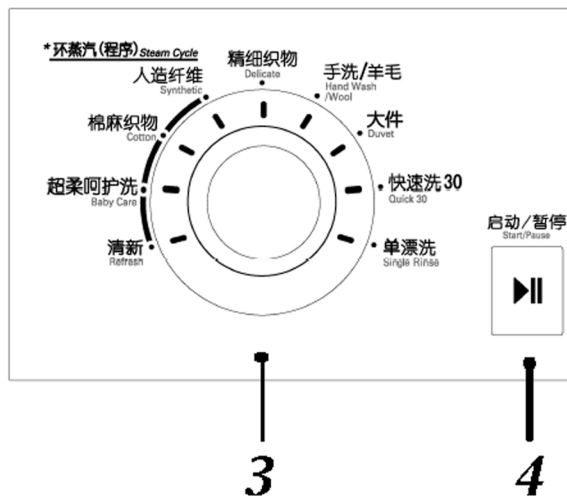

程序	衣物类型	可选择的功能	转数 (转/分钟)	可选温度 (°C)	所需时间 (约)	负载量 (kg)
棉麻织物	有色织物(衬衫,晚礼服,睡衣……)和轻微污染的白色棉麻织物(内衣……)	强力洗、漂洗 ⁺ 、预洗、烘干、蒸汽	1200 (400/800/1000/1200)	冷水、30、40、60、95	1小时 46分 (60°C)	7.0
人造纤维	纤维化合物	强力洗、漂洗 ⁺ 、预洗、烘干、蒸汽	1000 (400/800/1000)	冷水、30、40、60	1小时 21分 (40°C)	3.5
精细织物	容易损坏的精细衣物(丝织品、窗帘等……)	强力洗、漂洗 ⁺	800 (400/800)	冷水、30、40	1小时 10分 (40°C)	3.0
手洗/羊毛	容易变形或损坏的精细衣物只适用具纯新羊毛标签的可机洗羊毛织品	强力洗、漂洗 ⁺	1000 (400/800/1000)	冷水、30、40	55分 (30°C)	2.0
大件	适用于有水洗标志的羽绒被、毯子、沙发套等	强力洗、漂洗 ⁺	1000 (400/800/1000)	冷水、30、40	1小时 10分 (40°C)	(2m×2m)1King size 双人床垫(9件衣物的重量)
快速洗 30	供快速洗涤不太脏的衣物或经常使用的毛巾	强力洗、漂洗 ⁺ 、烘干	400 (400/800/1000/1200)	冷水、30、40	30分	2.0
单漂洗	不洗涤直接进行漂洗	漂洗 ⁺ 、烘干	1200 (400/800/1000/1200)	冷水	21分	—
清新	衣物去皱时使用,自动选择蒸汽功能,此程序不可预约,其余均可				25分	3件
超柔呵护洗	婴儿衣物洗涤	强力洗、预洗、漂洗 ⁺ 、烘干、蒸汽	1000 (400/800/1000)	40、60、95	2小时 34分 (95°C)	4.0

该表格以 WD-A1219 *D 为例, 以上时间会因为衣物的种类、重量而发生变化, 仅供参考

- 温度: 用作变更洗涤程序中水温。
- 强力洗: 延长洗涤的时间, 用来洗较脏的衣服。
- 漂洗⁺: 此功能可增加一次漂洗, 去除残留在衣物上的洗涤剂。
- 预洗: 如果衣物污染比较严重, 选择此功能进行洗涤。



注意: 对于手洗/羊毛、精细织物、大件程序, 若选择脱水转速 000rpm 功能时, 应减少投入的洗涤剂的量, 防止产生过多泡沫。

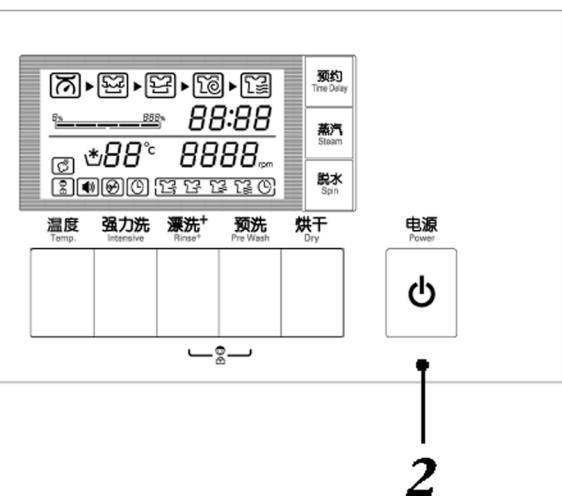

1

准备洗涤

- 打开门后,放入洗涤物,关上门。
- 抽出洗涤剂盒后,放入洗涤剂及纤维柔软剂后,关上洗涤剂盒。

2

按“电源”键

- 程序中的所有灯会亮。

3

旋转“程序”旋钮选择所需洗衣程序,依次可选择[棉麻织物→人造纤维→精细织物→手洗/羊毛→大件→快速洗 30→单漂洗→清新→超柔呵护洗]

- 需要选择强力洗、蒸汽、漂洗+、预洗、烘干时温度,按各键,选择所需的功能。(P12 表格)

4

按“启动/暂停”键

- 如对程序不进行选择,将按“标准”程序进行。
- 感知衣物量,进行最佳洗涤。



洗涤完成:

- 显示屏显示“End”,并伴有蜂鸣声。
- “End”消失后,打开机门,取出衣物。
- 拔掉插头和关水龙头。



注意: 洗衣机关机后,3分钟内拔掉电源插头液晶显示屏会被瞬间点亮,蜂鸣器会伴之有“嘟”的声响;3分钟后拔掉电源插头液晶显示屏不会瞬间点亮,蜂鸣器不会有声响,此并非故障,为正常程序设定。

液晶显示屏幕介绍

程序状态显示图标

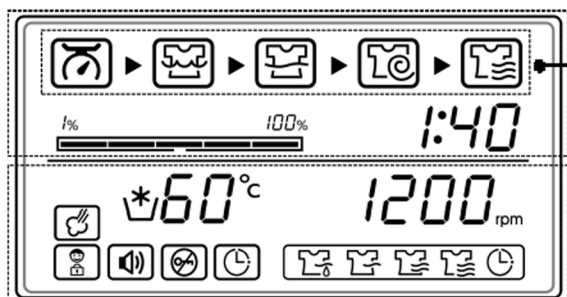

当程序处于某种状态时,对应图标闪烁,进入下一状态时,前一图标消失。

程序状态显示图标

程序功能显示图标

程序状态显示图标的含义

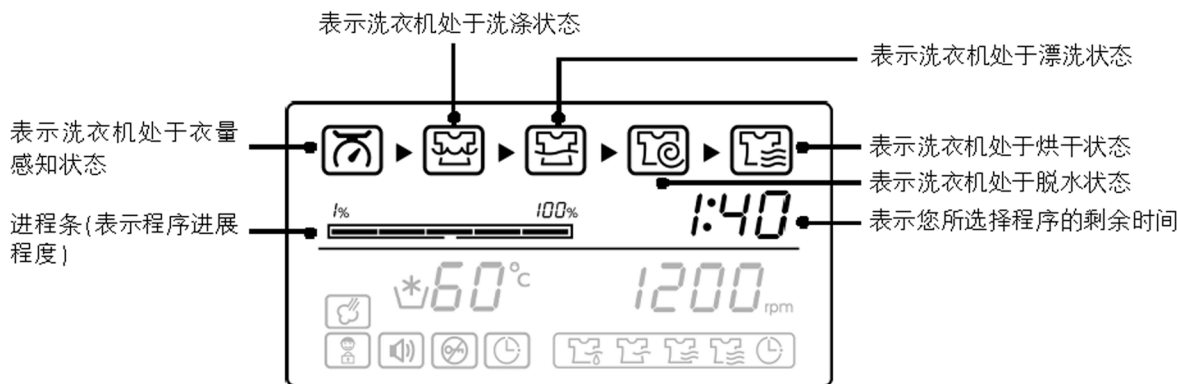

程序附加功能显示图标的含义

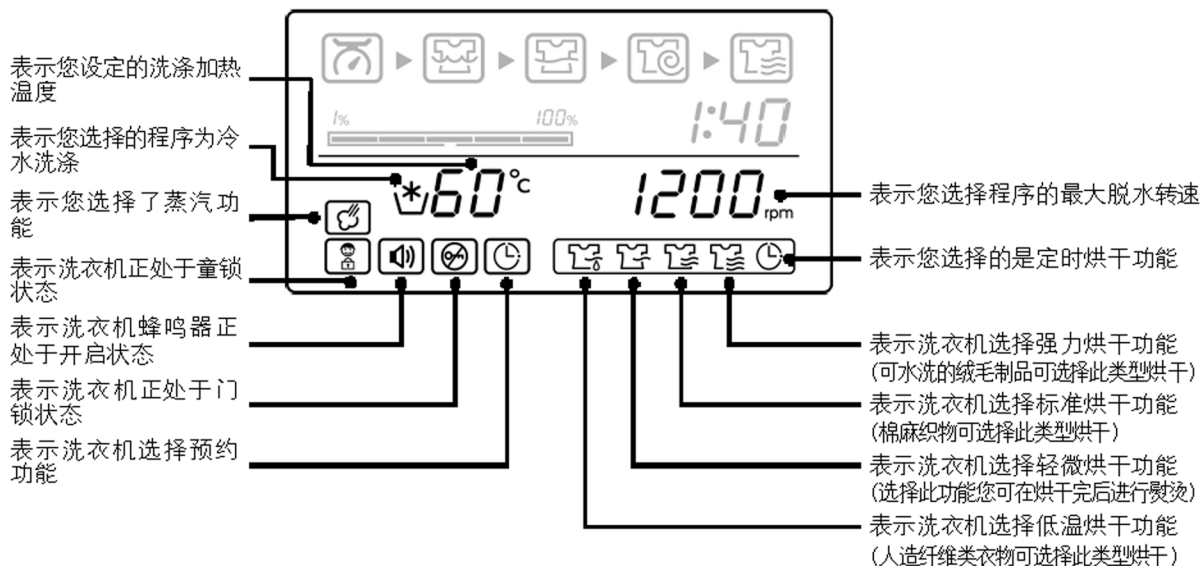

洗涤前的注意事项

■ 洗涤前的注意事项

1. 洗涤指南标识

查看所洗衣物上的洗涤指南标识,标识上有所洗衣物的织物情况及其适合的洗涤方法。

2. 分类洗涤

为了得到最好的洗涤效果,同一个洗涤周期只洗同一种类的衣物,对于不同的衣物,所需的水温,脱水转数,洗涤程序也不同,深色衣物要与浅色和白色衣物分开洗。染色衣物与棉绒衣物应分开洗涤。不然,有可能导致白色衣物变色。如果有可能,不要同时洗很脏的衣物和较干净的衣物。

受污程度(严重,中等,轻微)

颜色(白色,浅色,深色)

棉绒(易脱落棉绒的衣物,易粘附棉绒的衣物)

按受污程度分类洗涤

白色衣物要与有色衣物分开洗涤

易脱落棉绒的衣物与易粘附棉绒的衣物
分开洗涤

3. 注意事项

- 将大件与小件的衣物放在一起洗,先放入大件的衣物,大件衣物应少于衣物总量的一半。不要洗单件衣物,这样有可能导致不平衡故障,加入一两件相似的衣物。

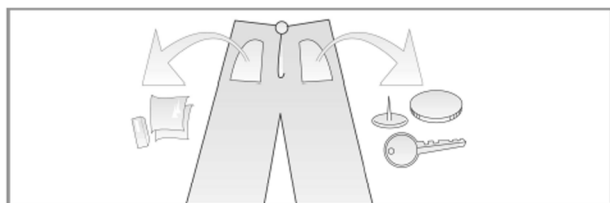

- 检查所有的口袋,确保口袋里无物品,钉子、发卡、火柴、钢笔、硬币、钥匙之类的物品会损坏您的洗衣机和衣物。

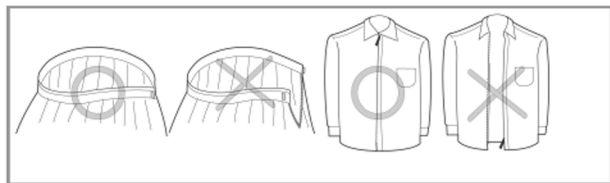

- 拉上拉链,固定钮扣及钩子,系好松动的腰带及丝带,确保它们不会挂到别的衣物。

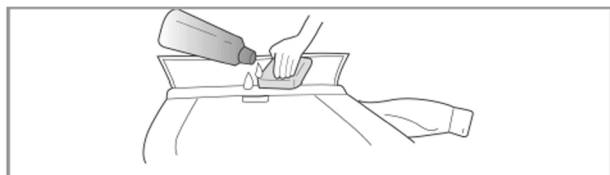

- 先用溶解了少量洗涤剂的水洗刷有较多污渍的地方,如领子和袖口,这样有助于洗净污渍。

蒸汽程序介绍

洗涤很脏的衣物、内衣、小孩衣物杀菌时使用。

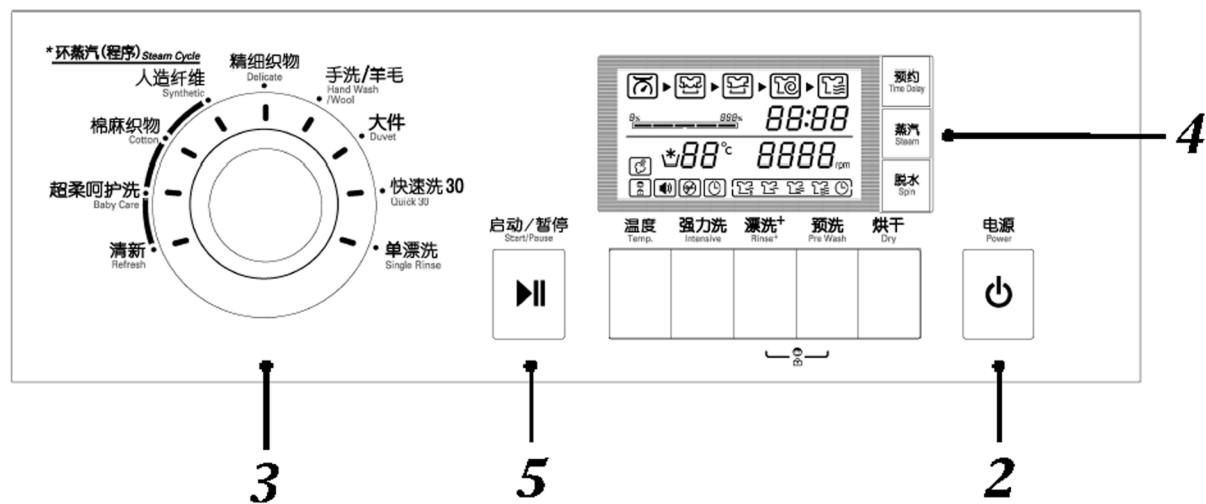

1

准备洗涤

- 打开门后,放入洗涤物,关上门。
- 抽出洗涤剂盒后,放入洗涤剂及纤维柔软剂后,关上洗涤剂盒。
- 打开水龙头。

2

按“电源”键

- 程序中的所有灯会亮。

3

旋转“程序”旋钮选择想要的程序

- 要变更水温、漂洗次数、脱水转速时,请按各个键变更。

4

按“蒸汽”键

- 蒸汽洗涤适用于棉麻织物、人造纤维、超柔呵护洗等程序;“清新”程序具有自动选择蒸汽功能。
- 洗涤很脏的衣物、内衣、小孩衣物杀菌时使用。
- 蒸汽洗时可以实现低能耗和节水洗涤。
- 蒸汽洗时,不要放入羊毛、丝绸等精细衣物及易掉色的衣物。

5

按“启动/暂停”键

- 锁住门进水并开始洗涤。



- 蒸汽洗是在强的蒸汽下进行高浓缩洗涤,故桶内看似无水。
- 在洗涤时,透过门玻璃可能看不到蒸汽喷射的现象(正常情况)。
- 蒸汽洗涤时可能会发出“嘘”的声音,这是喷蒸汽的正常声音。
- 在程序运行时,请不要打开门。蒸汽可能会产生严重的烫伤。

清新程序介绍

- 对适合熨烫的衣物,可以使因长时间放置或有轻微的起皱烫平。
- 可以减少衣物的皱纹。

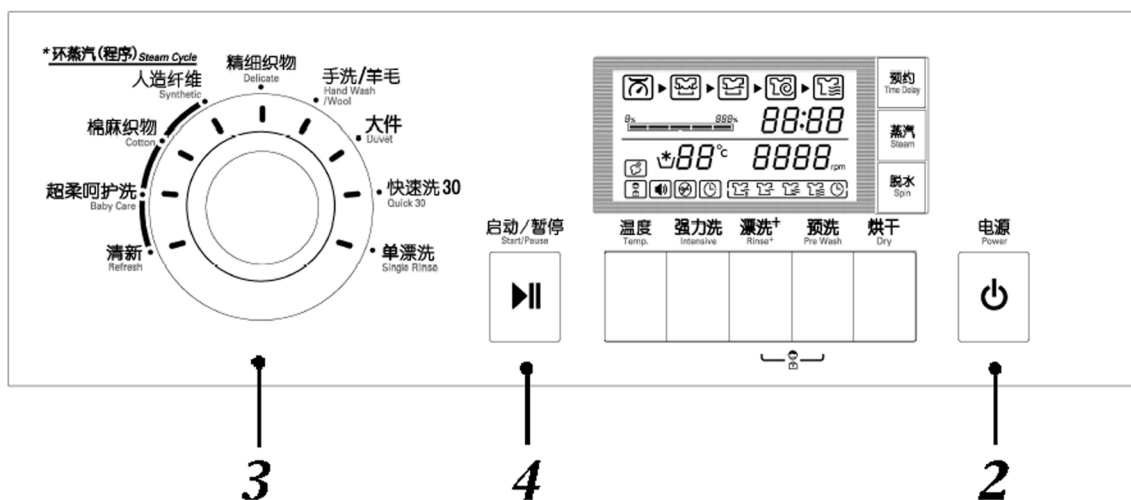

1

准备

- 打开门后,放入衣物,关上门。

2

按“电源”键

- 程序中的所有灯会亮。

3

旋转“程序”旋钮,选择“清新”程序

- 放入不多于 3 件的衣物。
- 刚开始显示的为“0:02”。
- 重复按蒸汽键,直到需要的和正确的件数显示。

4

按“启动/暂停”键

- 锁住门进水并开始洗涤。



- 清新程序不像其他的洗涤和烘干程序。
- 根据棉麻织物的特点,100%纯棉衣物不要选择这个程序。
- 在选择清新程序前去除衣物上的污点,以防因为高温而使污点永远留在衣物上。
- 清新程序需要使用少量水产生蒸汽,所以水龙头必须开着。
- 可能温度很高,请不要碰玻璃门。
- 当程序运行时不要打开门,蒸汽可能会产生烫伤。
- 3 件以下的衬衫。
- 程序结束后挂在衣架上 10 分钟,衣物即可穿着。(衣物上可能有点湿汽)
- 羊毛、精细丝绸请不要选择这个程序。
- 湿衣服和刚脱完水的衣服没有除皱效果。
- 如果需要完全的除皱效果,则需要熨一下。

如何选择单一烘干程序

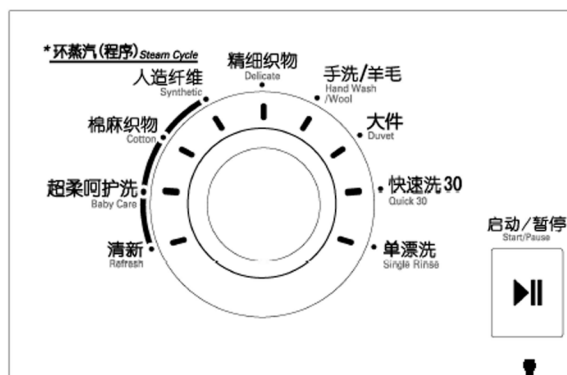

- 打开水龙头。
- 进水不畅,低水压地区,烘干效果不会太好。
- 选择烘干时,请确认一下,是否是可以烘干的衣物。
- 脱水用“1200rpm”时会提高烘干性能及缩短烘干时间。
- 在烘干程序进行之前,会进行自动脱水程序,显示的时间会适当增加,这将有利于提高烘干性能。
- 手洗的衣物必须用“1200rpm”脱完水后才可烘干。
- 在烘干程序进行时,显示的剩余时间是大概时间,洗衣机会根据衣物质地的不同和烘干程度适当延长和缩短烘干实际时间。
- 烘干后,随着衣物的布料及成份的不同,引起不同变形或收缩。
- 虽然在烘干过程中,可以按“暂停”键后,打开机门,但是常常打开机门,就会导致烘干效果不好,并会引起故障。
- 烘干时间是指定的选择时间或程序自动感知的时间。
- 烘干完毕后,再进行洗涤时,纤维柔软剂投入口有残水时的情况,先将洗涤剂盒抽出,并将里面水倒掉,再投入纤维柔软剂。
- 烘干程序结束后,打开机门,待衣物稍微冷却后再取出,以免烫伤。



- 烘干中反复进水和排水,是为了提高烘干功能,因此并非故障。
- 随着洗涤物的种类不同,烘干状态也不同,若选择的时间内烘干效果不好,可以追加烘干“30、1:00、2:00”。
- 为了防止烘干化纤衣物时产生静电现象,请使用纤维柔软剂。

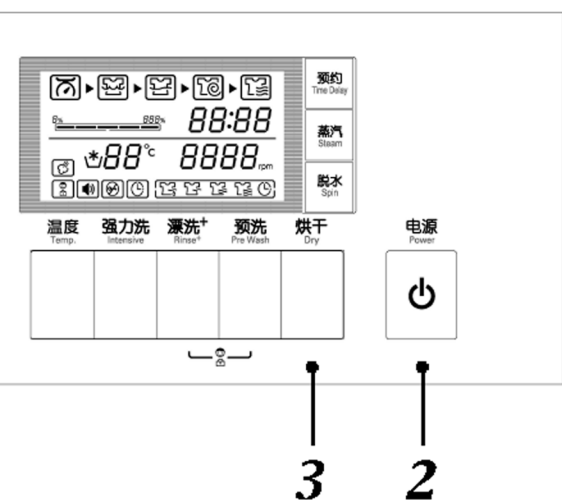

1

准备洗涤

■ 打开门后,放入洗涤好的衣物,关上门。

2

按“电源”键

■ 程序中的所有灯会亮。

3

请按“烘干”键

- 变更烘干功能时,按“烘干”键,可依次选择标准(☺)→强力(☺)→时间(0:30 → 1:00 → 2:00)→0:13(取消烘干,单脱水)→低温(☺)→轻微(☺)。
- (具体何种衣物选择何种程序,请参照第 14 页“程序附加功能显示图标的含义”)
- 选择固定时间烘干时表示时间烘干的图标(☺)亮,烘干时间在剩余时间开始从 0:30→2:00 为止表示。

4

按“启动/暂停”键



烘干完成





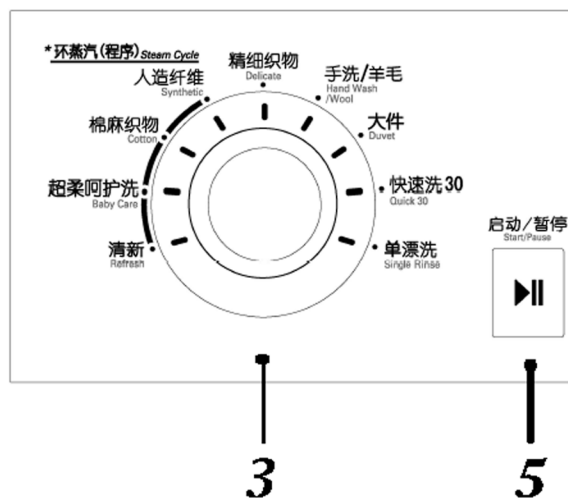

- 显示屏显示“End”字样,并伴有蜂鸣声。
- “End”消失后,即可打开机门。
- 取出衣物,拔掉插头及关水龙头。
- 对于 WD-A1219*D 型号在完成以上操作后,如果由于某种原因未及时取出衣物,洗衣机将会贴心的进行“[♫]”功能。此时屏幕显示为“[♫]”,筒会在无加热状态下周期性旋转数小时,防止衣物折皱发生。如果您想终止此程序并取出衣物,请按任意键解除,并等 2 分钟后可打开机门。

从洗涤到烘干连续使用(洗涤+烘干)



- 选择烘干时,洗涤物必须在额定的最大容量以内(WD-A1219* D 为 3.5kg),超过最大容量时,烘干效果不好。
- 选择烘干时,请确认一下,是否是可烘干的衣物。
- 在烘干程序进行之前,会进行自动脱水程序,提高烘干性能。
- 低水压地区,烘干效果不会太好。
- 烘干完了后或烘干进行中取出衣物时小心被衣物上面的附属品(钮扣、拉链等)烫伤。
- 烘干后,随着衣物的布料及成份的不同,引起不同变形或收缩。
- 烘干完毕后,再进行洗涤时,纤维柔软剂投入口中有残水时的情况,先将洗涤剂盒抽出,并将里面水倒掉,再投入纤维柔软剂即可。
- 在烘干过程中,不要触摸洗衣机外表面,以及不要拉开抽屉盒,以免烫伤。
- 烘干程序结束后,打开机门,待衣物稍微冷却后再取出,以免烫伤。

■ 洗涤烘干时,衣物量参照

洗涤物种类			
单件重量	尿布 约 95g	衬衫 约 200g	合成 约 300g
烘干件数 (3.5kg 为基准)	约 37 件	约 17 件	约 11 件
洗涤物种类			
单件重量	内衣(纯棉) 约 50g	睡衣(100%棉) 约 500g	工作服 约 600g
烘干件数 (3.5kg 为基准)	约 70 件	约 7 件	约 6 件

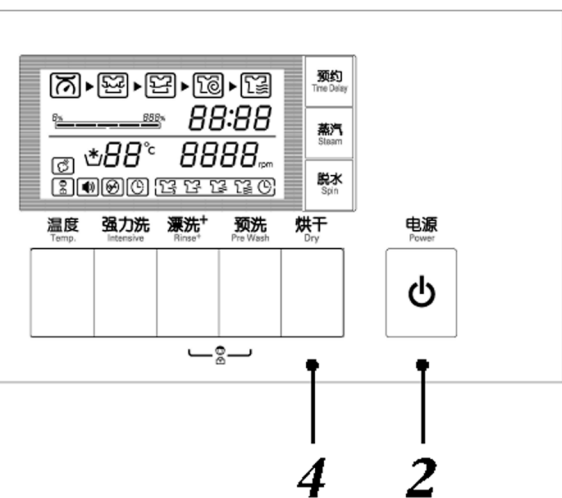

1

准备洗涤

- 打开门后,放入洗涤物,关上门。
- 抽出洗涤剂盒后,放入洗涤剂及纤维柔软剂后,关上洗涤剂盒。

2

按“电源”键

- 程序中的所有灯会亮。

3

旋转“程序”旋钮,选择所需程序

- 要选择“温度、强力洗、漂洗+、预洗、烘干、蒸汽”功能时,请按各键选择。

4

请按“烘干”键

- 变更烘干功能时,按“烘干”键,可依次选择[标准]→[强力]→时间(0:30 → 1:00 → 2:00)→0:13(取消烘干,单脱水)→[低温]→[轻微]。
(具体何种衣物选择何种程序,请参照第 14 页“程序附加功能显示图标的含义”)
- 选择固定时间烘干时表示时间烘干的图标(🕒)亮,烘干时间在剩余时间开始从 0:30→2:00 为止表示。

5

按“启动/暂停”键

- 感知衣物的量,进行最佳洗涤。



洗涤/烘干完成

- 显示屏显示“End”字样,并伴有蜂鸣声。
- “End”消失后,即可打开机门。
- 取出衣物,拔掉插头及关水龙头。
- 对于 WD-A1219*D 型号在完成以上操作后,如果由于某种原因未及时取出衣物,洗衣机将会贴心的进行“E♭”功能。此时屏幕显示为“E♭”,筒会在无加热状态下周期性旋转数小时,防止衣物折皱发生。如果您想终止此程序并取出衣物,请按任意键解除,并等 2 分钟后可打开机门。

如何选择预约功能

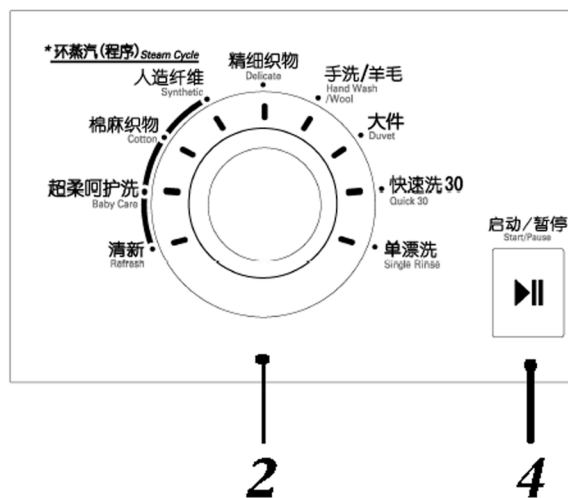

预约时间设定方法

例) 如果您想要选择棉麻织物(Cotton)60°C的洗涤程序从现在开始到5 小时后完成。

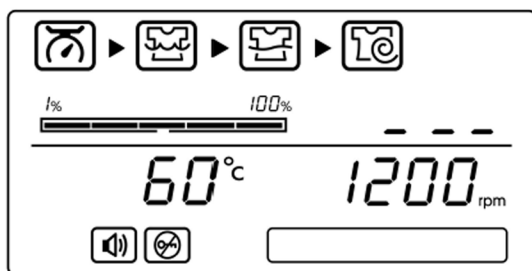

- 选择棉麻织物 60°C程序。

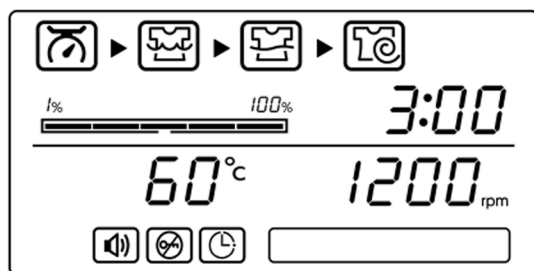

- 按“预约”键,显示“3:00”。



- 预约时间为3小时~19小时,3小时以下不能预约。
- 易产生静电的衣物,不适选用预约功能。
- 进水状况及水温不同,预约时间和实际洗涤时间,会有所不同。
- 如需取消预约,按“电源”键或按“预约”键一个循环。
- 每按一次“预约”键,增加一个小时,连接按键逐步增加预约时间。
- 首先设定预设时间,按“启动/暂停”键后,显示剩余时间。
- 如果您选择的程序所需时间比预约时间长时,预约时间在洗衣机开机感知后会延长。

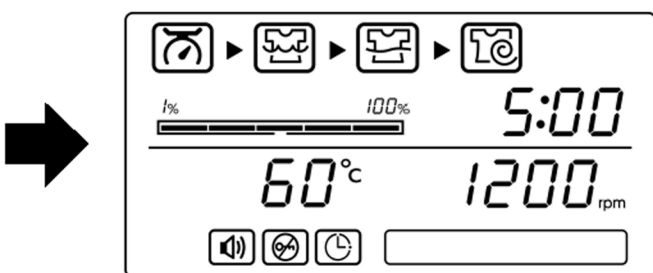
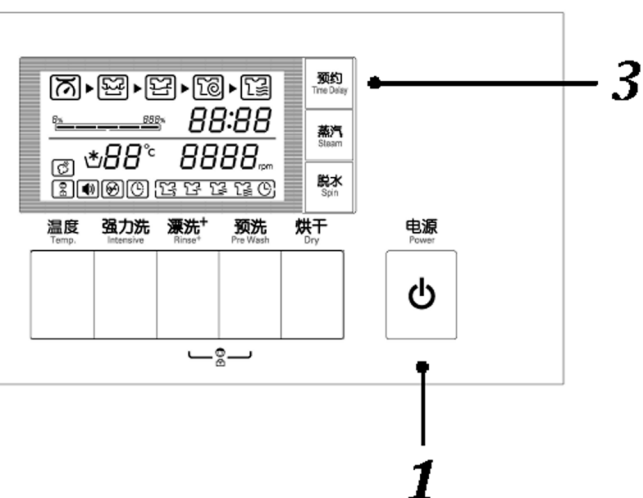

- 按两次“预约”键,设定在“5:00”上。

● 预约洗涤功能的操作步骤:

1

请按下“电源”键

- 打开门后,放入洗涤物,关上门。
- 抽出洗涤剂盒,放入洗涤剂及纤维柔软剂后,关上洗涤剂盒。
- 请接好进水管,确保水龙头为打开状态。

2

请旋转“程序”旋钮选择想要的程序

- 要选择“强力洗、漂洗⁺、预洗、烘干、蒸汽”功能时,请按各键选择。

3

请按“预约”键设定预约时间

- 视窗上显示 **3:00**。
- 连续按“预约”键,设定所需的洗衣结束时间(预约时间)。

4

请按“启动/暂停”键

- 预约时间显示。如果预约时间少于设定程序所需时间,则显示程序所需时间。
- 取消预约时间请按“电源”键或按“预约”键一个循环。

洁桶洗程序介绍

- 洁桶洗程序是利用高水位和高速旋转,清洁洗衣机内桶的特殊程序。
- 当洁桶程序被设定,会显示“tCL”,并且所有按键不可操作(电源和启动/暂停键除外)。

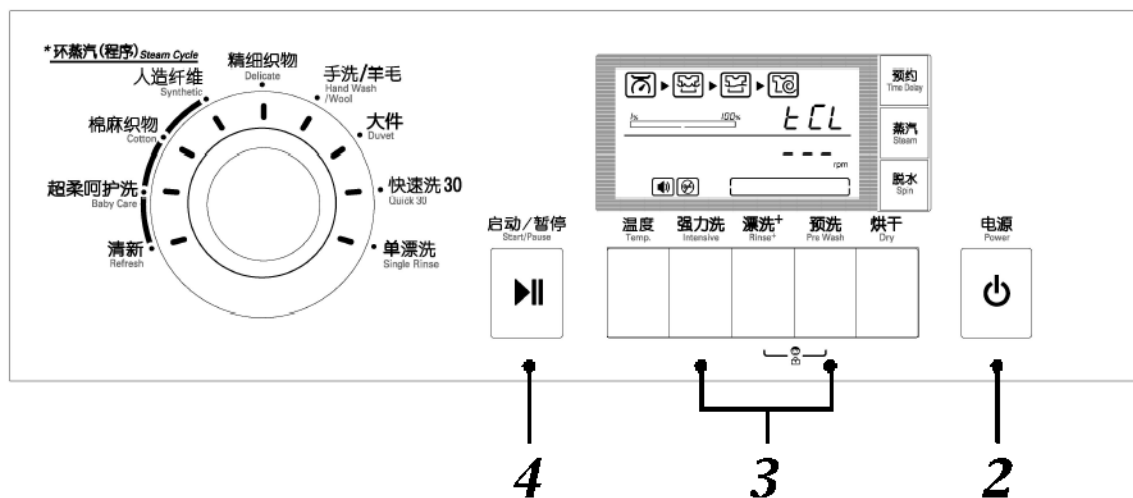

1

准备洗涤

- 从洗衣机中清除所有衣物后关上门。
- 打开洗涤剂分配盒,在主洗格内加入液体漂白剂。
- 不要往洗涤剂分配盒中投入任何洗涤剂,防止产生过多的泡沫从洗衣机中溢出来。
- 关上洗涤剂分配盒。

2

按“电源”键

- 程序中的所有灯会亮。

3

同时按下强力洗和预洗键约 3 秒钟,然后显示“tCL”如下:

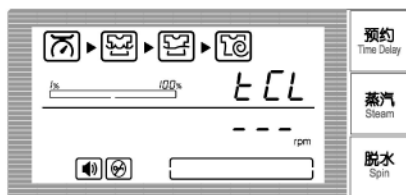

4

按“启动/暂停”键

- 锁住门后程序开始运行。



- 程序结束后打开机门,使机体内部干燥。防止门皮和门玻璃变形。
- 如果家里有小孩,注意不要开门时间太长。

工作状态下追加洗涤物的方法

- 洗衣机动作中追加投放洗涤物时使用。
- 洗涤初期追加投放洗涤物效果最好。



1 按“启动/暂停”键

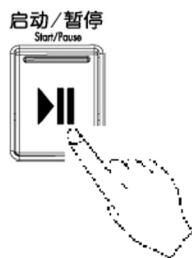

2 打开门后，放入洗涤物，关上门。

注意：

- 洗涤物要完全放入筒内。
- 不要让门夹住衣物，这样会造成漏水及故障。

3 按“启动/暂停”键 洗衣机会继续洗涤。

注意：

- 强制开门可能会发生部品损伤、破损、安全等问题。
- 内筒中泡沫和水多的时候打开机门水和泡沫会流到地上。

- 洗衣机停止运转。
- 判断门是否可以安全打开，门锁指示灯“”熄灭才可以安全开门。



- 洗衣机内筒在旋转过程中，内筒内水温在 45℃ 以上及还有大量水在内筒中都不是安全状态，不可以强制开门。
- 若要开门，请按照以下的方法做：
 - (1) 要等到内筒停止旋转。
 - (2) 内筒中水的温度要降到 45℃ 以下。如果想在 45℃ 以上的高温打开机门请先拔掉电源插头，2 分钟后再开门（此时温度较高，请注意安全，以免烫伤）。
 - (3) 当有大量水残留在筒内时，请重新打开电源选择脱水转速键排完水后再开门。

如何选择单独脱水功能操作

1 放入衣物



- 放入衣物并关好机门。

2 打开电源



- 程序中的所有灯亮。
- 按“电源”键后不要旋转“程序”旋钮,这样会转到洗涤程序中。

3 按“脱水转速”键



- 按“脱水转速”键选择脱水转速。

4 启动



- 按“启动/暂停”键,开始排水→脱水。

5 注意事项

- 脱水前请确定没有钉子,钥匙等异物混在筒内,以免造成不必要的损失。
- 按“电源”键后不要旋转“程序”旋钮,这样会转到洗涤程序中,从而无法单独选择“脱水”功能。
- 在脱水过程中,实际的脱水转速可能与程序设定的转速不一致,这是由于洗衣机自动感知衣物的平衡后调整所引起的。

童锁功能

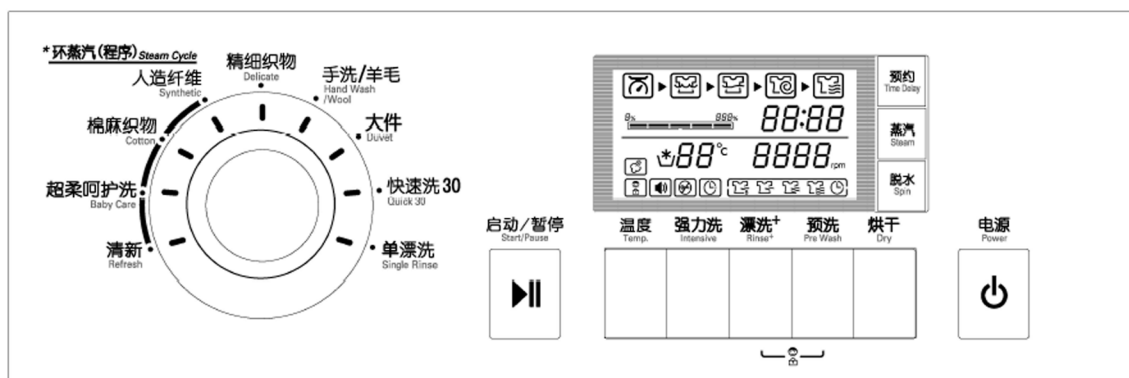

- 防止小孩操作洗衣机时使用。
- 洗衣机运行时,设定“童锁功能”,除了电源键外其他键将不起作用。
- 若运行时想要变更程序时,先将“童锁功能”解除后再变更,按“启动/暂停”键即可。
- 洗衣机运行期间或在暂停时,显示窗将显示剩余时间。

如何在已设定了“童锁功能”的状态下变更程序

1 同时按“漂洗+”、“预洗”键持续3秒。
用来解除童锁功能。

2 按“启动/暂停”键停止运行。



3 选择想要变更的功能后,再按“启动/暂停”键即可。

洗衣前的准备



- 检查口袋里有无物品(硬币、别针、卡子、纸张等)。
- 拉上拉链,固定纽扣及钩子、系好松动的腰带及丝带等。
- 不要将有色织物与白色织物放在一起洗涤。
- 遵守衣物洗涤标识上的指南及生产厂家的洗涤说明。

受污程度		水 温	
严重	- 预洗 - 主洗	白色棉物	冷水 ~95°C
		有色棉物	冷水 ~60°C
		合成物	冷水 ~60°C
		精细织物	冷水 ~40°C
		羊毛织品	冷水 ~40°C
一般	- 主洗	化学纤维类	冷水 ~40°C

洗涤剂的投放

投放洗涤剂和纤维柔软剂

1. 洗涤剂分配盒

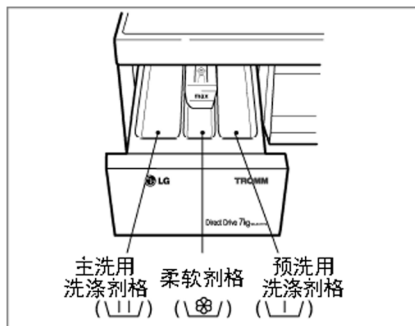

- 主洗 —
- 预洗+主洗 —

2. 添加织物柔软剂



- 不能超过最大用量,过量会导致柔软剂的提前分配。
- 不要将纤维柔软剂在洗涤剂分配盒中存放超过两天(易变硬)。
- 在最后一次漂洗时,柔软剂会自动投入。
- 进水时不要打开分配盒。
- 不要使用溶剂(苯等)。
- 较浓的柔软剂在倒入洗涤剂分配盒前应用水调和,注意去除结块,以防止虹吸管被阻塞。

3. 洗涤剂用量

- 洗涤剂的使用依据洗涤剂厂家的说明。
- 如使用过量洗涤剂,将产生过多泡沫,这样会减弱洗涤效果,也可能导致功能故障。
- 使用滚筒专用洗涤剂。
- 洗涤剂用法应按照水温,水质硬度,衣物尺寸,受污程度而调整。为了达到最好的洗涤效果,应避免过量泡沫。
- 当选择“预洗”功能时,请将“预洗”用洗涤剂投入“

* 洗涤剂量提示

全负载:根据洗涤剂厂家说明
半负载:标准用量的 3/4
少 量:全负载用量的 1/2

- 洗涤剂在程序开始时从分配盒投入。

注意 不要直接将纤维柔软剂投放在衣物上。

维护保养

□ 进行保养工作前,请拔掉电源插头。

□ 每3个月定期清洁滤网1次。

清洁进水阀滤网

- 清洁滤网前,将进水管取下。

1 关上水龙头。



2 拔下电源插头。

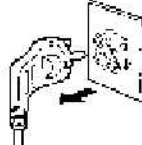

3 取下进水管。



4 用工具或手取出滤网,用刷子去除杂质。



防止冬季冻结

1 拆下进水管。



2 拔出排水塞,将机内的水排除(请前后伸缩橡胶排水管,保持其松弛状态,以免水排不出。水排完后,复位时轻轻拉紧橡胶排水管复位到原状态)。



清洁排水泵滤网

1 用硬币打开下盖板(滤网盖)。



2 取下排水塞(①),前后伸缩排水管保持其松弛状态让水流出来,当再没有水流出来时,向左转动排水泵滤网(②),直到将其打开。



3 清除排水泵滤网中的杂质。清洁完,顺时针转动排水泵滤网,将排水塞插回原处。关上下盖。

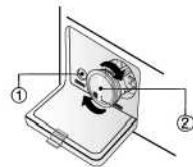

洗衣机冻结时

1 将约 50°C 的热水浇在水龙头上,然后再拆下进水管。



2 将拆下的进水管浸泡于约 50°C 的热水中。



3 将热水浇到洗涤剂分配盒中,等待10分钟让其溶解。



4 将进水管连接到水龙头上,打开水龙头,启动洗衣机检查排水。

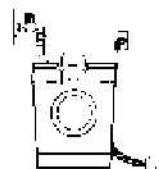

分配盒的保养

1 轻轻拉出分配盒。

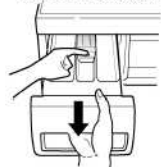

2 清洗。

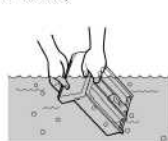

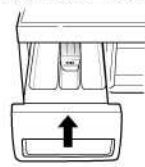

3 分配盒插回原位。



故障诊断

□ 若洗涤、漂洗或脱水过程中显示以下故障现象,打电话要求维修前请根据下表进行自检。

故障现象	检查要点	解决方法
	 <ul style="list-style-type: none"> ● 水龙头是否关掉? ● 水是否冻结? ● 水压偏低还是过滤网堵塞? 	<ul style="list-style-type: none"> ● 打开水龙头。 ● 用 50℃ 的热水溶解。 ● 拆下进水管,清洁滤网。
	 <ul style="list-style-type: none"> ● 确认一下,排水泵中是否被异物堵塞? ● 排水管放置是否合适 (1m 以上)? ● 管内是否被异物堵塞? ● 管内水是否冻结? 	<ul style="list-style-type: none"> ● 打开泵盖,取出异物。 ● 管子变形或放置过高,便不能排水,必须将管子放于 1m 高度内。 ● 用 50℃ 的热水化冻。
	 <ul style="list-style-type: none"> ● 洗涤物是否在筒里不均匀。使用洗涤网了吗? ● 洗衣机是水平放置的吗? ● 除了洗涤衣物,禁用于其他用途。 	<ul style="list-style-type: none"> ● 按“开始 / 暂停”键,消除“UE”信息后,选择“脱水”。 ● 选择水平、平坦的地面,并维持水平状态。
门异常 	 <ul style="list-style-type: none"> ● 是否在门未关紧的状态下启动了洗衣机? ● 洗衣机内筒是否旋转。 	<ul style="list-style-type: none"> ● 关紧门。 ★ 消除不了“dE”的情况,拔掉电源插头,委托给售后服务。
不加热 	<ul style="list-style-type: none"> ● 拔下电源插头,委托给售后服务。 	
不烘干 	<ul style="list-style-type: none"> ● 确认冷水进水管中,供应的水是否冷水? ● 拔掉电源插头,委托给售后服务。 	

故障现象	检查要点	解决方法
洗衣机不启动 	 <ul style="list-style-type: none"> ■ 有无按“电源”键? ■ 确认一下,电源插头有没有被拔掉? ■ 漏电切断器是否关着的? 是否连接在 110V~上? 	<ul style="list-style-type: none"> ● 按“电源”键。 ● 接好电源插头。 ● 打开漏电切断器。 本产品是 220V~专用,不能 使用 110V~。
电源故障 	<ul style="list-style-type: none"> ● 洗衣机电源故障。 	<ul style="list-style-type: none"> ● 重新启动洗衣机。
泡沫过多 	 <ul style="list-style-type: none"> ● 加入的洗涤剂量是否超过建议 使用量? ● 是否使用滚筒洗衣机专用低 泡洗涤剂? 	<ul style="list-style-type: none"> ● 放入适量的洗涤剂。 ● 正确使用洗涤剂。
过度振动及噪音 	 <ul style="list-style-type: none"> ● 是否去除了运输螺栓? ● 洗衣机是否水平? ● 排水泵是否有杂物堵塞? ● 洗衣机衣物是否超负载? 	<ul style="list-style-type: none"> ● 去除。 ● 安放水平。 ● 去除杂物。 ● 去除过量的衣物。
进水不停 	<ul style="list-style-type: none"> ● 因进水阀异常而导致的不断进水和排水,显示此符号。 	<ul style="list-style-type: none"> ● 关紧水龙头。 ● 拔掉电源插头。
调不好水位 	<ul style="list-style-type: none"> ● 调节水位的感知器有异常而导致,调不好水位时,显示此符号。 	<ul style="list-style-type: none"> ● 委托给售后服务。
洗涤筒不转 	<ul style="list-style-type: none"> ● 拔掉电源插头后,委托给售后服务。 	

电路原理图

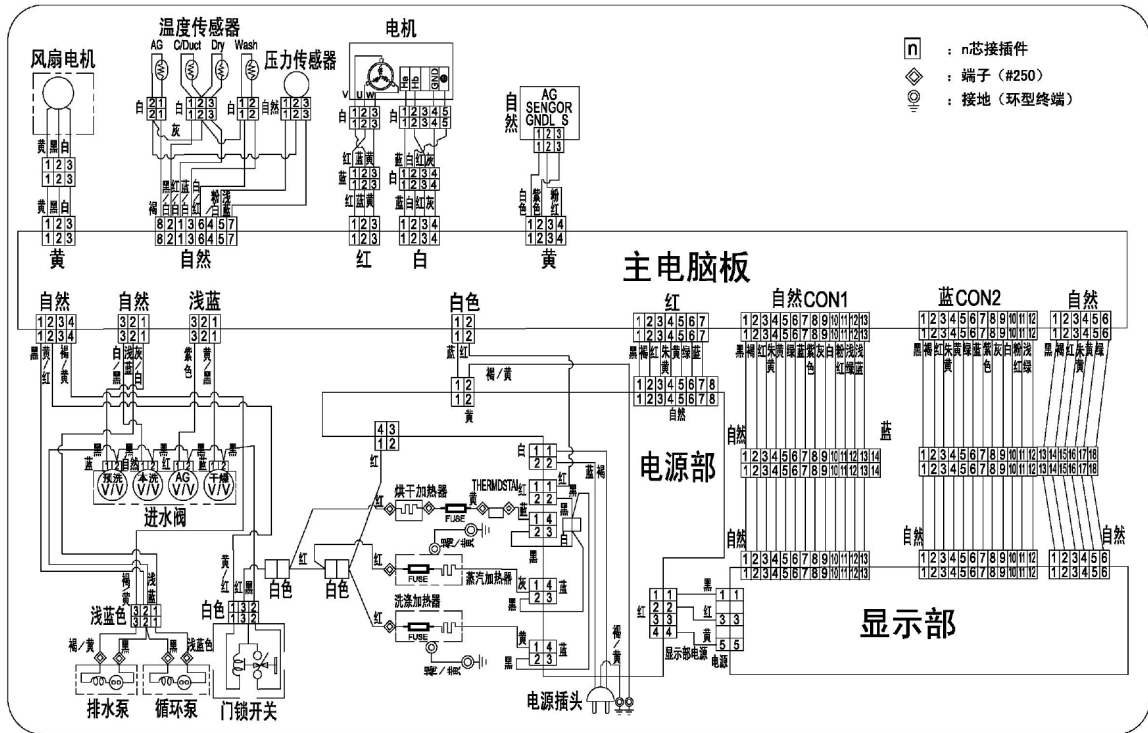

其它

国际纺织品维护标志 (ITCL) 说明

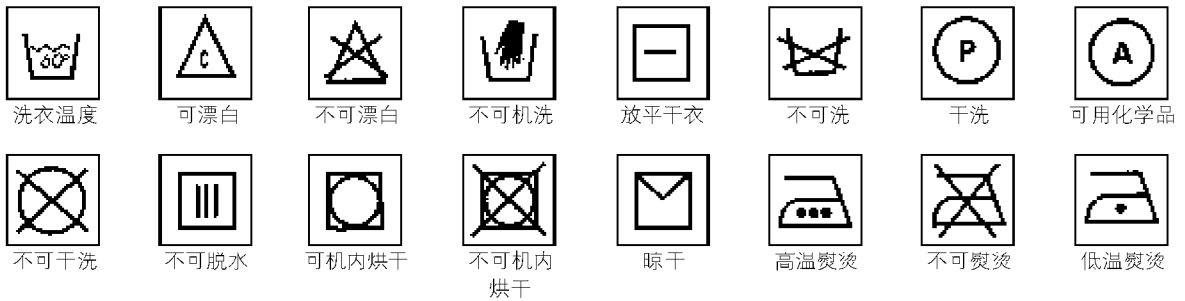

规格



参数	型号
	WD-A12197D/WD-A12199D
电 源	220V~, 50Hz
外形尺寸 (宽×深×高)	600mm×550mm×850mm
重 量	64kg
最大洗涤容量	7kg
最大烘干容量	3.5kg
洗涤消耗功率	170W
加热消耗功率	2000W
烘干消耗功率	1350W
标准耗水量	63L
脱水转数	400/600/800/1000/1200rpm
洗涤噪音	57dB(A)
脱水噪音	72dB(A)
标准水压	30kPa~1000kPa

- 为了提高整机性能而对外观和规格进行的更改,不再另行通知。
- 本产品执行:

GB4706.1 GB4706.20 GB4706.24 GB4706.26 GB4343 GB17625.1 GB19606	家用和类似用途电器的安全 第一部分:通用要求 家用和类似用途电器的安全 滚筒式干衣的特殊要求 家用和类似用途电器的安全 洗衣机的特殊要求 家用和类似用途电器的安全 离心式脱水机的特殊要求 家用和类似用途电动、电热器具,电动工具以及类似电器无线电干 扰特性测量方法和允许值 电磁兼容 限值 谐波电流发射限值(设备每相输入电流≤16A) 家用和类似用途电器噪音限值
-----------------------------------------------------------------------------------	-----------------------------------------------------------------------------------------------------------------------------------------------------------------------------------------------------------

规格

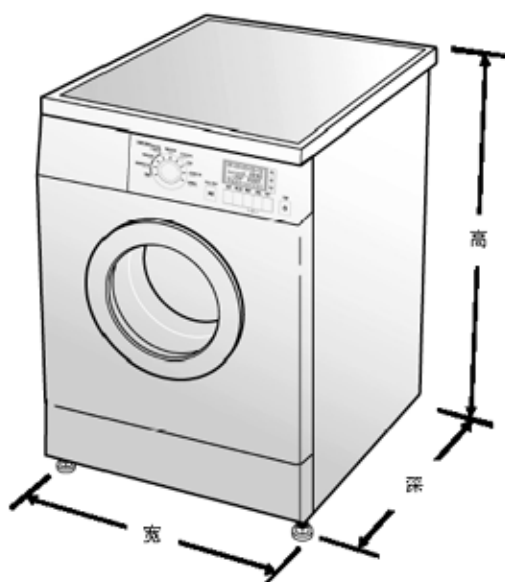

参数	型号
	WD-A12197D/WD-A12199D
电 源	220V~, 50Hz
外形尺寸 (宽×深×高)	600mm×550mm×850mm
重 量	64kg
最大洗涤容量	7kg
最大烘干容量	3.5kg
洗涤消耗功率	170W
加热消耗功率	2000W
烘干消耗功率	1350W
标准耗水量	63L
脱水转数	400/600/800/1000/1200rpm
洗涤噪音	54dB(A)
脱水噪音	65dB(A)
标准水压	30kPa~1000kPa

- 为了提高整机性能而对外观和规格进行的更改,不再另行通知。
- 本产品执行:

GB4706.1 GB4706.20 GB4706.24 GB4706.26 GB4343 GB17625.1 GB19606	家用和类似用途电器的安全 第一部分:通用要求 家用和类似用途电器的安全 滚筒式干衣的特殊要求 家用和类似用途电器的安全 洗衣机的特殊要求 家用和类似用途电器的安全 离心式脱水机的特殊要求 家用和类似用途电动、电热器具,电动工具以及类似电器无线电干扰特性测量方法和允许值 电磁兼容 限值 谐波电流发射限值(设备每相输入电流≤16A) 家用和类似用途电器噪音限值
-----------------------------------------------------------------------------------	-------------------------------------------------------------------------------------------------------------------------------------------------------------------------------------------------------

LG 电子产品保修说明

感谢您购买 LG 电子产品,本着对您负责的精神,并为了确保我们向您提供优质的售后服务,现对您所享受的保修事宜作如下说明:

一、您的义务

- 1.您在购机时,应要求经销商在购机发票上填写以下内容:型号、机身编号、购机日期及购买商场,并盖经销商的有效专用公章。
- 2.请您将随机的《顾客档案卡》中详细内容填写完整后,寄回我公司。
- 3.当洗衣机出现故障后,请您务必与我公司联系。为确保您得到优质的售后服务,请不要联系其他电话。全国服务电话:

8008288008(免费) 025-84876315

二、LG 电子产品售后服务规定

LG 电子为了使中国消费者放心满意的使用公司的产品,将严格遵守国家颁发的有关法律,遵照《中国消费者权益保护法》,《中国产品质量法》的具体条款及“三包”的有关规定,规范我公司售后服务制度:

- 1.您所购买的产品整机保修期为一年(电脑板保修三年、电机保修十年),下列情况为非保修范围:
 - * 用户自己使用操作不当;
 - * 人为搬动后造成产品损伤;
 - * 产品发生故障后,用户自行到非 LG 电子指定维修点修理;
 - * 用户自行拆修,涂改机身编号;
 - * 无购机发票;
 - * 遭受自然灾害或意外事故(如火灾、水灾、地震、煤气爆炸等);
 - * 用户运输过程中损坏;
 - * 用于营业、公用等非家庭用机。
- 2.对超过保修期和属于非保修范围的产品,我们将实行收费服务,收费项目为:修理费+零件费+上门费;
- 3.产品保修期从购机之日起计算。在以上规定的保修期内如产品出现任何故障,我公司将不收取顾客的修理等任何费用。如有任何疑问或产品故障,顾客均可拨打此说明上的电话寻求帮助;
- 4.如因零部件供应等原因,导致产品修复期超过三个月时,我公司将按照顾客要求给予调换;
- 5.超过保修期的产品,当产品修复后三个月内又出现重复故障时,维修网点将免费为顾客重新修复;
- 6.我公司对产品的维修实行上门服务制。我们将在登记后 24 至 48 小时到位服务,如顾客家处市郊或外埠地区,我公司仍可在 48 至 72 小时内长途出差至顾客处服务;
- 7.如顾客有特殊需要,我们可提供以下有偿供给:
 - 加长进水管,加长排水管。