

**ROWA 乐华**  
科技看得见  
使 | 用 | 说 | 明 | 书

**ROWA 乐华**  
科技看得见



# 乐华A7背投

ROWA A7 PROJECTIONS RPT43A7/RPT52A7

TTE全球研发支持

**广州数码乐华科技有限公司**

地址:广州市高新技术产业开发区科学城彩频路11号

电话: 4008123455 或 0752-2366995

邮编: 516006

产品执行标准号: Q / WP 1024-2002

产品标准备案号: QB/44130031474-2002

72-0043A7-001

尊敬的客户: 如在使用中遇到问题, 请按维修指南所载及时与当地TCL分公司服务部联络, 同时也可和我公司直接联系。

  
**丰富科技 简单拥有**

尊敬的客户, 因本机功能较多, 为了充分有效地应用各项功能, 使用前, 请您详细阅读本机说明书。



<b>目录</b>	<b>1</b>
<b>安全警告及注意事项</b>	<b>2</b>
安全警告	2
注意事项	2
<b>产品特色及技术规格</b>	<b>3</b>
产品特色	3
技术规格	3
<b>操作本机前的准备及线路连接</b>	<b>4</b>
投影式电视机的安装	4
线路连接	4
<b>前控制板及遥控器</b>	<b>5</b>
前控制板	5
遥控器按键图解	5
遥控器使用说明及电池安装	6
<b>如何收看普通电视节目</b>	<b>7</b>
开机	7
彩色中心调整	7
进入TV状态	7
自动搜索电视节目	7
选择/切换频道	8
音量、音质的调整	8
<b>画质调整</b>	<b>8</b>
关机	8
<b>其它功能选择</b>	<b>8</b>
电视频道搜索	8
频道清除与频道互换	9
彩色制式选择	9
伴音制式选择	9
定时操作	10
显示状态	10
几个超级功能	10
静音功能	11
AVI功能	11
使用VGA模式	11
使用节目编辑	11
使用节目导航	12
进行时间管理	12
<b>干扰与故障的排除</b>	<b>12</b>
故障检查	12
干扰排除	13
<b>装箱单</b>	<b>13</b>

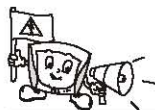

安全警告

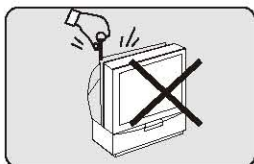

机内有高压，非专业人员切勿打开后盖，以防触电。

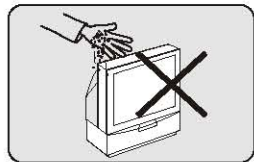

切勿将异物（如：铁屑、顶锥、硬币等）插入机内，以防引起电路短路着火，损坏电视机。

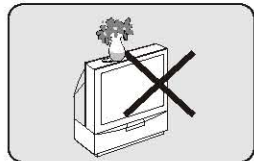

切勿将花瓶之类装满液体的物体放在电视机上。

注意：

若由寒冷地方直接把本机搬到温暖的地方，或房间的温度突然发生变化，则交幕的图像有时会显得模糊或色彩不鲜明。这是由于机内的反射镜或透镜凝结成水滴的缘故。遇此情形，先让机内的潮气干燥以后，才开始操作。

注意事项

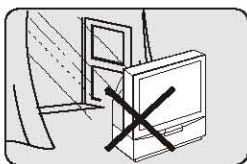
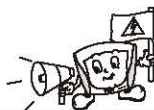

电视机严禁雨淋、受潮和严重的灰尘侵性，以防引起触电或电路短路着火。

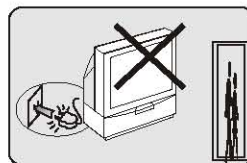

长期外出或雷电时请将电源插头和天线插头拔掉。

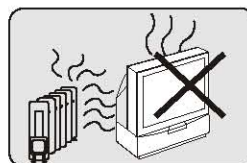

机内温度过高易引起电视机损坏，应保证电视机通风良好，切勿堵塞电视机散热孔。电视机应远离热源（如：暖气、火炉等）处，并避免阳光直射。

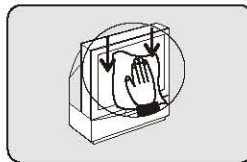

清洁电视机屏幕时，请用干净软布顺着屏幕条纹从上到下轻轻擦拭。

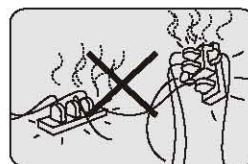

应根据电视机的电源消耗功率选择合适的电源插座，勿与其它电器共用插座。

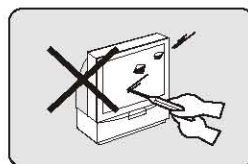
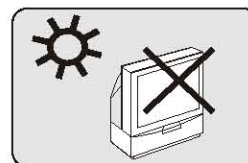
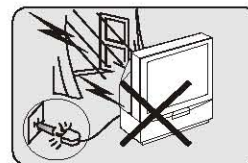

勿使电视机（尤其是显示屏）受到硬质物撞击，搬运、装卸时应特别注意。

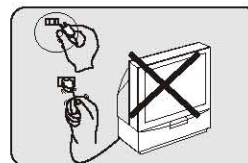

应注意保护好电视机的电源及插头，切勿因强拉置压使其损伤。

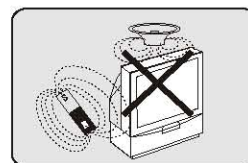

电视机应远离扬声器、电动机、变压器等磁性物品，以免引起彩色异常。

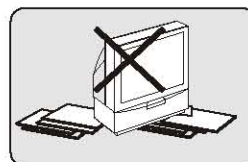

应根据电视机的重量将其放置于有足够强度的支撑台上，并要安放稳定，以免使电视机受到跌落等冲击而损坏。

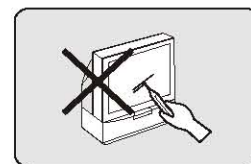

请勿用尖锐或有磨损力的物品（如圆珠笔或螺丝刀等）摩擦、接触或敲打屏幕表面，否则可能会擦伤屏幕表面。

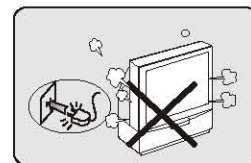

电视机使用中如发现异常（如有异味等）或不慎将异物落入机内，应立即关闭电视机并拔出插头，尽快与保修单位联系检修。

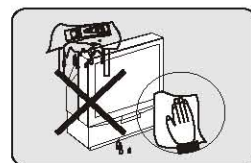

勿用酒精、氯水、稀释剂等清洗电视机表面，若确有需要，请用清水蘸海绵或软布（可加少量中性洗涤剂）拧干后清洗，并切记在清洗前切断电源。

产品特色

图像特点

60Hz数字逐点成像

将普通电视扫描行数加倍，PAL制节目可支持60Hz数字逐点成像。画面不闪烁图像更细腻、清晰，无行结构线。

功能特点

特有半透明图形菜单

节目编辑功能

实时时钟功能

节目导航功能

画面静止功能

100个频道存储

定时开/关机功能

节目快速回看功能

节目互换等功能

可连接PC

以电脑画面解说示范，玩休闲软件，游玩网络世界！支持VGA (640X480/60Hz)。

5D 美化画面

数字梳状滤波器，DNR(动态数字降噪)，DCTI(动态彩色瞬间改善)，DLTI(动态亮度瞬间改善)，动态蓝、黑电平扩展5项画质提升技术，大幅度提高普通电视的画面质量。

节能背投

待机功耗小于3W，通过中国节能产品认证。

技术规格

- 投影系统：3显像管，3透镜，高清晰度系统及液冷却系统
- 显像管：7in，高亮度单色显像管，具有光耦合
- 投影透镜：高性能，大直径组合透镜
- 显示屏可视画面对角线尺寸：109厘米 (43in) (RPT43A7)  
132厘米 (52in) (RPT52A7)
- 接收频道：470MHz全频道有线电视 (DSI~57CH ZI~Z38CH)
- 适合制式： TV: PAL、DK、I  
AV: PAL、NTSC3.58、NTSC4.43
- 预调节目记忆量：100个 (0~99)
- 射频天线输入：75 Ω 不平衡
- 音频输出 (扬声器)：20WX2
- 端子数量：
  - 视频 输入：4，输出：1  
电平：1Vp-p，阻抗：75 Ω
  - 音频 输入：6  
电平：500mVrms  
输出：1  
电平：500mVp-p
  - S视频 输入：2 (注：两S端子、AV3与侧AV3不能同时接入。)  
Y：1Vp-p，75 Ω，同步负值  
C：0.7Vp-p，75 Ω
  - DVD分量视频 输入：1 (注：DVD分量信号与AV2不能同时插入。)  
Y：1Vp-p，75 Ω，同步负值  
Cb：0.7Vp-p，75 Ω
- 15-PIN VGA接口：1 (注：VGA声音输入端子与AV3声音输入端子不能同时接入信号。)
- 工作电压：175V-240V~ 50Hz
- 功率消耗：200W
- 机型尺寸：(宽×深×高) 932mm×520mm×1255mm (RPT43A7)  
1124mm×530mm×1375mm (RPT52A7)
- 质量 (kg)：≈55 (RPT43A7)  
≈66 (RPT52A7)





## 投影式电视机的安装

### (1) 固定脚轮勿使滚动

本机装有便于移动脚轮，在固定本机时按如图所示将制动垫衬垫到脚轮下面，使脚轮不能滚动。

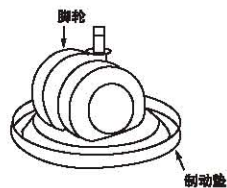

### (2) 最佳观赏角度

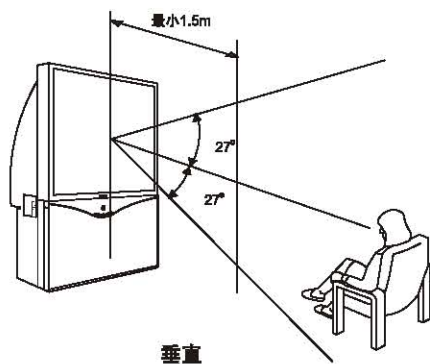
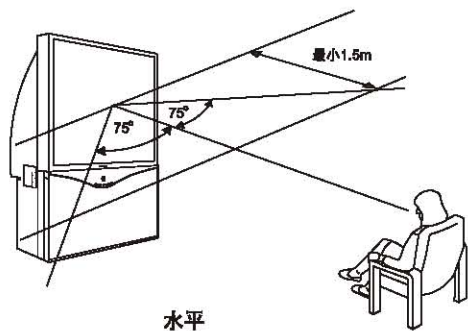

## 线路连接

### 侧面AV输入3的连接

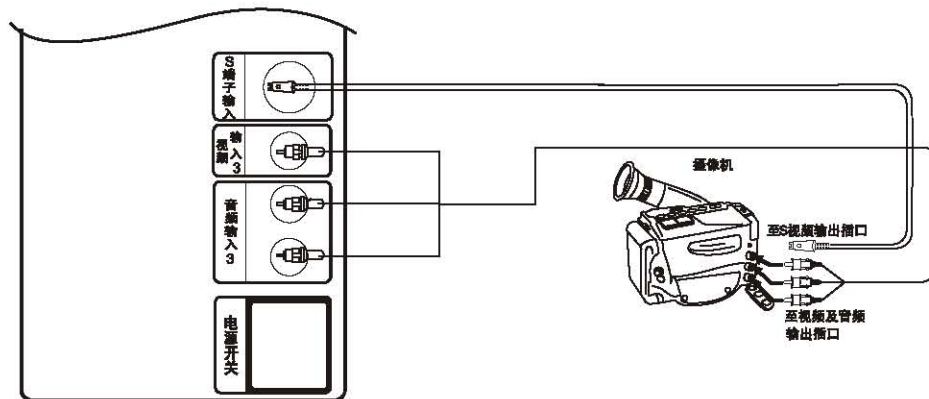

### 后壳

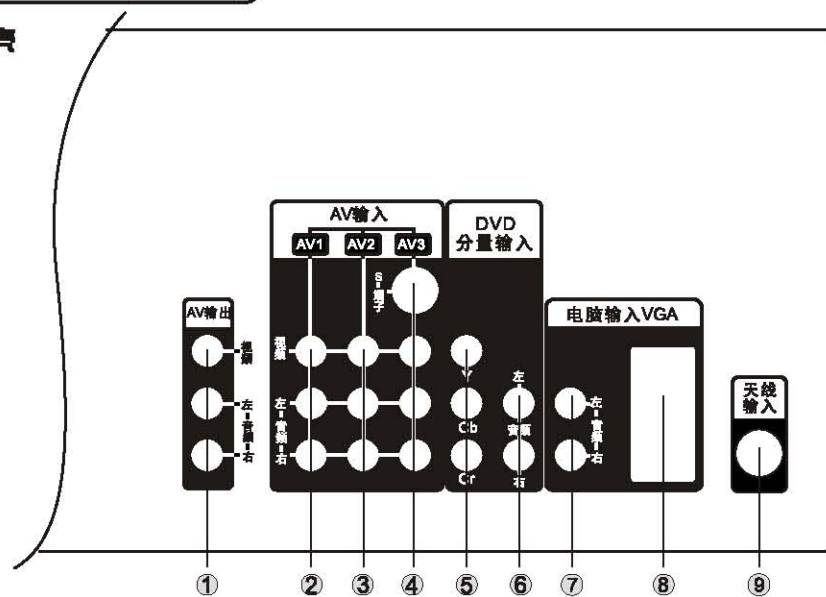

- |           |               |             |
|-----------|---------------|-------------|
| 1. AV 输出  | 4. AV3 输入     | 7. VGA 音频输入 |
| 2. AV1 输入 | 5. DVD 分量信号输入 | 8. VGA 输入   |
| 3. AV2 输入 | 6. DVD 音频输入   | 9. 天线输入     |

注：RPT43A7和RPT52A7的侧AV胶片和后AV胶片结构和丝印排版有所不同，但功能是一样的，此说明书以RPT43A7的AV胶片图样作说明。

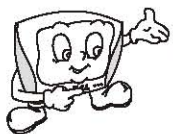

前控制板

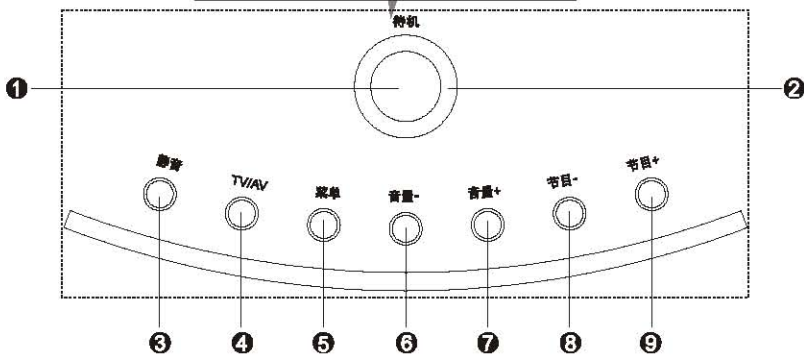
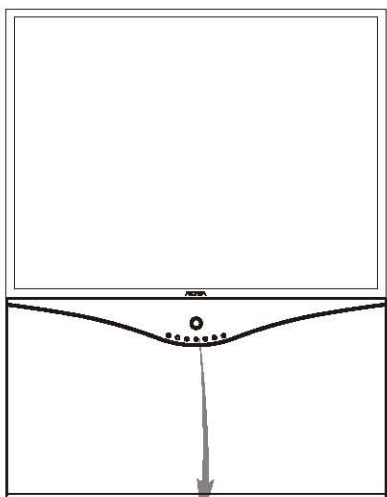

- 1、待机键
- 2、发光圈
- 3、静音键
- 4、TV/AV键
- 5、菜单
- 6、音量减键
- 7、音量加键
- 8、节目减键
- 9、节目加键

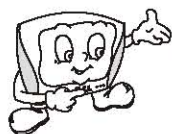

遥控器按键图解

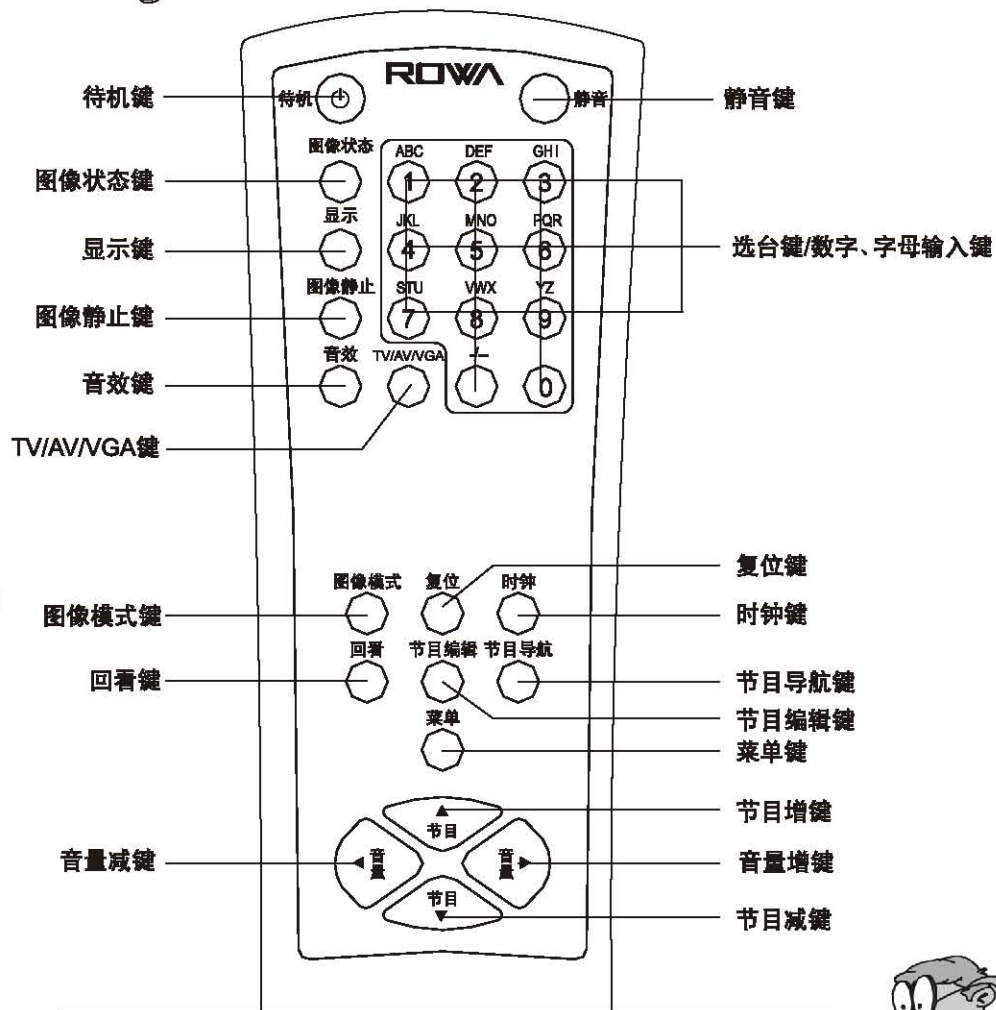

## 遥控器使用说明

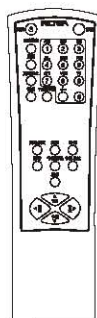
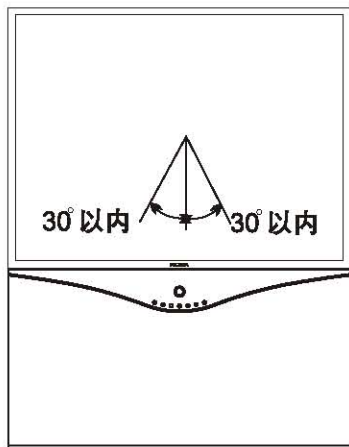

注：请将遥控器对准主机屏幕。若主机与遥控器之间有障碍物，遥控可能会失灵。

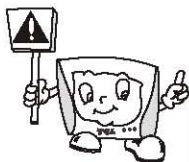

注：请勿将新、旧电池或不同型号电池混合使用。

电池电力微弱时会发生泄漏电解液现象，从而损坏遥控器。当操作不灵敏时，有可能是电池电力微弱，请更换电池。

遥控器长期不用，请将电池取出，以免电池泄漏电解液。

## 遥控器电池安装

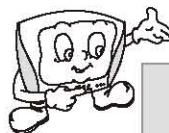

打开遥控器背面的电池盒盖，然后按电池盒内所标注的极性相应放入两节7号1.5V电池，最后把电池盒盖上。



首先请将电源及信号线接好。

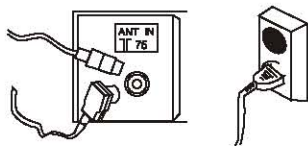

### 开机

- ① 按主机侧面的“电源开关”键接通电源,电源指示灯呈红色。
- ② 按遥控器上“待机”键或者按主机前面板的“待机”键。
- ③ 电源指示灯闪烁一段时间变成蓝色,电视机进入正常工作状态。

注: 1、如:“待机”键开机后进入上次关机前的状态。  
2、如“节目▼/▲”键开机后进入上次关机前的TV频道。  
3、如主机上的“电源”键关机后,再次开机将记忆上次关机模式。  
(如电视机前主屏呈正常工作状态,再次接通电源时,主机仍呈正常工作状态。)

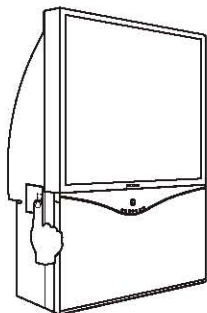

### 彩色中心调整

首次使用本机前,请先进行彩色中心调整。因为投影机放置的位置或角度改变或移动后,投影显像管的图像可能会以3层颜色(红、绿、蓝)出现在电视屏幕上。这3种颜色若不能重合,色彩便不鲜明,图像也模糊,所以必须进行彩色中心调整。按以下步骤进行彩色中心调整。(注:前控制板上的按键不能调)

- ① 按“菜单”键,选择如(AV、TV)图示系统菜单。再按“节目▲”键或“节目▼”键选择“彩色中心”项。(如果在PC画面,则按“菜单”键,再按“音量◀”键或“音量▶”键,选择“X”项。
- ② 按“音量▶”或“音量◀”键进入彩色中心调整状态。(如果在PC画面,按“节目▲”或“节目▼”键,进入彩色中心调整状态。

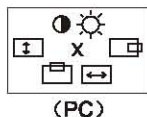

(AV、TV)

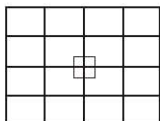
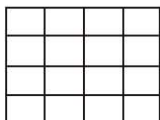

- ③ 按“菜单”键,屏幕中心出现红色小方框即调整光标。按“节目▲”或“节目▼”键,“音量◀”或“音量▶”键,使红色光标中心点尽可能与所在位置的绿色重合。

- ④ 按“菜单”键,红色光标跳至另一个调整位置。按“节目▲”或“节目▼”键,“音量◀”或“音量▶”键,使该处红色与绿色重合。

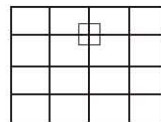

- ⑤ 重复第4步骤,将完成红色光标所指的共9个调整位置点的蓝色与绿色重合。

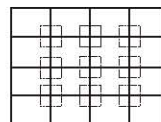

- ⑥ 红色调整完毕后,按“菜单”键进入蓝色调整。按3、4、5同样的顺序操作,完成9个蓝色调整位置点的蓝色与绿色重合。

- ⑦ 按“静音”键,退出彩色中心调整操作,返回原来画面。



注:调整过程中的调整数据将自动保存。调整要点:调整时只需将当前光标所处交叉点调整重合,而不需要考虑其它交叉点是否重合。所有9个交叉点调整后将由CPU自动将会聚调整到最佳状态。如果您对自己调整的效果不甚满意,按“复位”键将返回出厂时预设的会聚状态。

### 进入TV状态

- ① 按遥控器或主机上的“TV/AV/VGA”键进入TV状态。
- ② 连续按“TV/AV/VGA”键,主机屏幕会循环出现如下所示字符:

TV状态(节目号) → AV1 → SVHS → AV2 → AV3 → DVD → VGA

### 自动搜索电视节目

- ① 连续按“菜单”键进入搜索菜单。
- ② 按“节目▼/▲”键,选择“自动搜台”项。





- ③ 按“音量 ◀/▶”键进行搜索, 搜索完毕, 自动退出菜单, 回到第一个搜索到的频道。

#### 注意

1. 搜索过程中, 按“菜单”键或“节目 ▼/▲”键可中断搜索, 自动回到刚刚搜索到的最后一个频道。
2. 未搜索完毕前, 按待机键可中断搜台, 并进入待机状态, 重新开机后显示刚才搜索到的最后一个频道。
3. 本次搜索没有涉及到的台号保持原有节目不变。



### 选择/切换频道

#### ① 直接切换频道

按“节目 ▼/▲”键做升降频道切换, 存在记忆中的电台会依号码顺序出现。

#### ② 用遥控器上的“数字选台”键选择频道

A. 10~99: 先按“-/-”键, 待屏幕显示“-”时, 输入对应的数字号码(如两位数54)即可。“-”为一次有效, 操作完成自动回到原来默认的一位数状态。

B. 0~9时, 可直接按“数字选台”键选择。例如: 频道 9。

#### ③ 通过“节目导航”键, 快捷选择自己要看的节目, 操作方法见P12页。

#### 注意

1. 选择频道后, 屏幕右上角出现频道数字, 例如: 频道9则显示“9”。
2. 运用“数字选台”键选台时, 不在记忆中的频道也可以选择。
3. 节目导航键没有编辑的节目并不显示, 用户无法快捷选择。



### 音量、音质的调整

#### 音量调整

音量增/减键: 按“◀音量”为音量减小, 按“音量▶”为音量增大。

#### 音质调整

- ① 按两次“菜单”键, 进入声音菜单。
- ② 按“节目 ▼/▲”键, 选择所需调整项。
- ③ 按“音量 ◀/▶”键对相应项进行调整。
- ④ 调整完毕, 连续按“菜单”键退出。



#### 注意

1. “静音”项正响位置为“0”, 当左右声道不一致时, 可左/右调节。
2. 菜单显示时, 若 10 秒内无任何按键操作则自动退出。
3. 菜单显示时, 按“显示”键可随时退出菜单。



### 画质调整

- ① 按“菜单”键进入图像主菜单。
- ② 通过“节目 ▼/▲”键与“音量 ◀/▶”键对各选项进行适当调整。
- ③ 调整完毕, 连续按“菜单”键退出。



#### 注意

色调的调整是针对“N3.58”、“N4.43”制式节目的, 在“PAL”制式时, 无此项功能。

附: 调整图像各相关量的依据:

1. 标准状态下, 对比度、亮度、色度、清晰度、色温均在中间位置。
2. 当觉得图像层次不够鲜明或环境较暗(如白天), 可适当加大对比度; 反之, 当图像有刺目感时, 应减小对比度。
3. 亮度设置过大, 会使图像整体泛白或有发蓝感觉, 图像应适当的地方不够暗, 应减小亮度设定值; 亮度设置过小, 会使图像暗的部分过亮(不该暗的地方亮), 应加大亮度设定值。



### 关机

- ① 按遥控器上的“待机”键, 可关闭画面, 主机处于待机状态。
- ② TV 状态下, 连续无信号时间长达10分钟后, 主机会自动进入待机状态。
- ③ 关闭电源, 请按主机上的“电源”开关键。

### 其它功能选择



### 电视频道搜索

#### 手动搜索

- ① 连续按“菜单”键进入“搜索”菜单页, 再按“节目 ▼/▲”键选择“手动搜台”项, 按“音量 ◀/▶”键进入“手动搜台”项。
- ② 在搜台未进行时按“节目 ▼/▲”键更改台号。
- ③ 使用“音量 ◀/▶”键, 从当前台所对应的频率开始搜台。



④ 搜台过程中连续按住“音量◀/▶”键3秒以上自动更改频段。(向上改变频段时,转到上一频段的最低端,向下改变频段时,转到下一频段的最高端。

⑤ 搜到台后,自动存储并回到“手动搜台”菜单,按“菜单”键返回上一级菜单或10秒无操作自动退出菜单。

### 频率微调

如果因为某种原因引起频率偏差,可能造成电视机画面不稳或伴音噪声大等现象。此时,可以用频率微调功能进行校正。

- ① 在“搜索”菜单中,按“节目▼/▲”键选择“频率微调”项,再按“音量◀/▶”键进入微调子菜单。(如右图)
- ② 按“音量◀/▶”键,如右图显示,可向上或向下微调频率,使图像和声音均达到最佳。
- ③ 调整完毕后,连续按“菜单”键退出。



## 频道清除与频道互换

### 频道清除

对于一些假台或重复节目,可以通过频道清除功能进行删除,给将来选看节目带来方便,通过“节目▼/▲”键选看节目时,被删除的节目不再出现,但通过“数字选台”键输入相应的台号仍可将其选出观看。

- ① 连续按“菜单”键进入“搜索”菜单页,按“节目▼/▲”键选择“频道清除”项。
- ② 按“音量◀/▶”键进入“频道清除”子菜单,如右图。
- ③ 按“音量◀/▶”键来改变所需删除的节目号,通过“节目▼/▲”键,选择“清除”项,按“音量◀/▶”键选择“开”与“关”。选择“开”,清除生效。
- ④ 连续按“菜单”键退出。



### 频道互换

如果您觉得存储的电台与节目号的对应关系不符合您的习惯时,使用“频道互换”功能,问题可迎刃而解。

- ① 连续按“菜单”键进入“搜索”菜单页,按“节目▼/▲”键选择“频道互换”项。
- ② 按“音量◀/▶”键进入“频道互换”子菜单。按“节目▼/▲”键可选择子菜单中各项,按“音量◀/▶”键可改变各项内容。
- ③ 分别将“当前频道”和“换到”设成您准备互换的节目号,然后按“节目▼/▲”键选择“存储”项,按“音量◀/▶”键设定“OK”,即可完成您希望的两个频道的互换。
- ④ 连续按“菜单”键可退出。



#### 注意

频道互换后,当前显示的节目内容不变,但当前频道号已经改变为互换后的频道号。



## 彩色制式选择

通过制式选择操作,使之适用于不同的国家和地区。本机具有自动识别电视信号制式的能力。如无特殊需要,建议您选择“自动”识别模式。

- ① 连续按“菜单”键,进入“系统”菜单页。
- ② 按“节目▼/▲”键选择“彩色制式”项。
- ③ 用“音量◀/▶”键,可在自动、PAL、N358、N443几种中选择其所需,通常选自动模式。



#### 注意

- 1、当信号有干扰或不标准时,彩色自动识别有可能不正常,这时可手动转动制式使彩色正常。
- 2、有信号时,“系统”菜单有两页,连续按“菜单”键进入要调整项所在页菜单页。
- 3、无信号时,“系统”菜单只有一页,后页中的彩色制式与伴音制式不显示,用户无须调整。
- 4、DVD分量信号输入时,无自动彩色识别,用户需自行选择彩色制式。



## 伴音制式选择

- ① 连续按“菜单”键,进入“系统”菜单页。
- ② 按“节目▼/▲”键,选择“伴音制式”项。
- ③ 按“音量◀/▶”键,选择DK或L模式,如果伴音制式选错,则无正常伴音输出,这时您应重选伴音制式。





## 定时操作

### 当前时间

本机所配遥控器具有准确的实时时钟功能，若您需要使用电视屏幕报时，可按遥控器上的“时钟”键报时，或者如下操作：

- ① 连续按“菜单”键，进入“时间”菜单页。
- ② 按“节目▼/▲”键，选择“当前时间”项，则菜单下方显示当前时间。

#### 注意

- 1、本机时钟设定时间为24小时制，“当前时间”项用户不可调。
- 2、本机时钟经待机状态后再开机仍连续，但主机被切断电源后时钟不再连续。
- 3、按遥控器上的“时钟”键，刷新当前时间。

### 开机时间

- ① 连续按“菜单”键，进入“时间”菜单页，如图。
- ② 按“节目▼/▲”键，选择“开机时间”项。
- ③ 按“音量◀/▶”键分别设定开机时间的“时/分”，则系统会在预定的开机时间里自动由待机状态开机。
- ④ 当开机时间的时/分显示为“-: -”时，定时开机功能关闭。



#### 注意

本机开关机时间均随当前时间设定而言。

### 关机时间

- ① 连续按“菜单”键，进入“时间”菜单页。
- ② 按“节目▼/▲”键，选择“关机时间”项。
- ③ 按“音量◀/▶”键来分别设定关机时间的“时/分”，此时定时关机功能开启，在预定的关机时间到时，系统会自动关机，转入待机状态。
- ④ 当关机时间的时、分显示为“-: -”时，定时关机功能关闭。

### 开机频道

- ① 连续按“菜单”键，进入“时间”菜单页。
- ② 按“节目▼/▲”键，选择“开机频道”项。
- ③ 按“音量◀/▶”键确定某一频道号，如“20”台，那么在预定的开机时间到时会直接显示您事先锁定的频道号，如“20”台。



## 显示状态

- ① 按遥控器上的“显示”键，屏幕右上角会显示目前欣赏的节目来源、彩色制式、伴音制式信息，屏幕下方显示图像模式。
- ② 再按“显示”键，屏幕状态显示消失或无操作3秒钟后自动消失。



## 几个超级功能

### 1、图像状态的选择

在TV/AV状态下画面状态有四种选择，其中“标准”、“明亮”、“省电”是工厂经优化的推荐设定，另外一种“个人设定”模式，由用户根据个人的喜好设定。按遥控器上的“图像状态”键，屏幕上显示您所选定的画面模式，重复按此键，可在个人设定、标准、明亮、省电之中择其所好。

### 2、图像静止（VGA无此功能）

按遥控器上的“图像静止”键，就可以使运动的图像静止在屏幕上，以方便您仔细欣赏。

注：按其它任何按键时，静止会解除。

### 3、色温的选择（VGA无此功能）

按“菜单”键进入“系统”菜单页，选择“色温”调整项，按“音量◀/▶”键可依次选择标准、暖、冷。您可根据个人的喜好选择不同的色温。

### 4、回看

按遥控器上的“回看”键，可以快速回到刚刚收看的上一节目频道。

### 5、音效选择（VGA无此功能）

按遥控器上的“音效”键，可以快速变换伴音模式。反复按此键，可以循环选择立体声-环绕-影院-音乐厅-个人设定这五种模式。

### 6、图像降噪的选择 (VGA无此功能)

进入“系统”菜单页,调整系统菜单中图像降噪模式,可选择降噪开/关。如果您家里信号很强,则可将降噪关掉,以获得更高清晰度,若信号较弱,可选择“开”,减少画面雪花点。



### 静音功能

按遥控器上的“静音”键,伴音即消失,屏幕上出现静音字符。再按一次该键或“音量▶”键,又恢复正常伴音,屏幕上的静音字符消失。

注:按“◀静音”键,仍保留静音,但音量调高。



### AV功能

按主机前面板上的“TV/AV”键或遥控器上的“TV/AV/VGA”键,可选择电视的信号来源。连续按“TV/AV/VGA”键,TV、AV1、S-VHS、AV2、AV3、DVD和VGA状态循环出现。

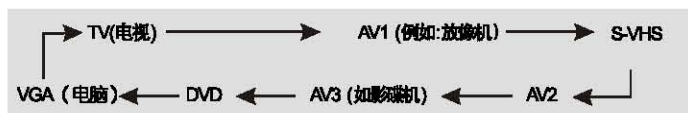

注:YCbCr与AV2、AV3与S端子不能同时接入,VGA声音输入端子与AV3声音输入端子不能同时接入,否则会造成信号互相干扰。



### 使用VGA模式

将本机作电脑显示器用时,需用一根VGA(15针)信号线将电脑显示器输出和本机后面的电脑输入端口连接起来。连续按遥控器上的“TV/AV/VGA”键可进入电脑输入VGA模式。

#### ① VGA几何调整:

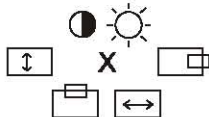

在VGA状态下,当某种原因需要调整图像的几何尺寸时(如:行中心),可通过按“菜单”键进行调整,但一般情况下尽量少调。如果对自己的调整不满意,可按遥控器上的“复位”键恢复到出厂时调好的几何参数,按“菜单”键出现图标,如右图:



a、按“音量◀/▶”键,选择行中心图标“”,此时图标由绿变红。

b、按“节目▼/▲”键确认,屏幕出现“  0”。

c、按“音量◀/▶”键调节行中心。

d、按同样的方法,可分别对行幅()、场幅()、场中心()等项进行调整。

e、调整完毕,按“菜单”键退出。

#### ② VGA亮度、对比度调整:

VGA亮度、对比度调整同几何调整相同。

③ 欲欣赏多媒体电脑音响,必须在电脑内部先安装声卡,用AV线将电脑音频输出端连接到VGA音频L、R声道。按“◀音量”键或“音量▶”键,可出现VOL  并对音量进行调整。

注意:由于本机仅能支持VGA(640X480/60Hz)模式,请在连接VGA线之前,将电脑的电脑显示模式(或分辨率)设定在640X480/60HzVGA模式方可正常显示,在无信号或模式不正确情况下出现蓝屏及“请输入640X480X60Hz信号源”提示。



### 使用节目编辑

#### 选择台号

① 按遥控器上的“节目编辑”键,进入节目编辑菜单页,光标先停留在编辑主菜单“台号”处,按“音量◀/▶”键选择想要编辑的频道,此时当前显示的频道内容对应台号而改变。

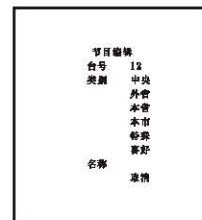

#### 编辑类别

##### ① 台号分类

按“节目▼/▲”键移动光标进入“类别”项,按“节目▼/▲”键,选择类别子菜单如:中央、外省、本省、本市、特殊、喜好。进入选择处时,其右会出现分类编辑子菜单,如:中央1、中央2、中央3等。按“音量▶”键进入分类子菜单,此时上级类别名后会打勾如:“中央✓”,按“节目▼/▲”键进行节目名称选择,按“音量▶”键确认,此时节目名如“中央1”后会打勾,按“◀音量”键返回上级菜单项。注:每页显示六项,连续按“节目▼/▲”键,翻页显示,如“中央”类别下为您提供中央十二套、中央教育六套、一个中央自定义和一个中央教育自定义的节目选择。

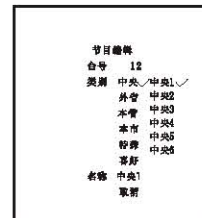



## ② 特殊台号分类

“特殊”是针对一些无法确定是哪个地方的电视台，如：阳光卫视而设置的类别，其名称可生成“特殊1”、“特殊2”等。具体操作同“台号分类”。也可自己编辑名称，具体操作见后面“名称编辑”。

## ③ 喜好台号分类

“喜好”是针对用户可编辑自己所喜爱的电视台而设置的类别，在类别子菜单中选择“喜好”项，按“音量▶”键，“喜好”后打勾，“名称”后出现“喜好”，按“节目▼/▲”键，使光标移至“名称”后出现“喜好-”，这时可编辑名称，具体操作见“名称编辑”。

注：1. “喜好”项与其它类别项可以兼选。

2. 兼选“喜好”项时，若先选其它类别项后再选择“喜好”则“名称”显示为“喜好”，否则显示其它类别项里对应的名称，用户也可以自己编辑名称。

## ④ 编辑完毕，按遥控器上“节目编辑”键保存并退出编辑状态。

注：编辑过程中，改变台号也可保存以删除设置。

## 名称编辑

① 确定编辑好的类别后，进入“名称”项。按“音量◀/▶”键选择要输入字符的位置，按遥控器下方数字/字母键，输入自己想要的名称，按“音量▶”键确认。

(本机只能输入英文/拼音/数字台号名。)

注：若用户没有在类别中做任何选择，直接在“名称”处进行编辑，则会自动在“喜好”处打勾表示选中。

## 取消编辑

① 编辑过程中若想更改已确认的编辑内容，按“音量◀”键返回上一级菜单，按“节目▼/▲”键，进入“取消”项，按“音量◀/▶”键取消当前设置。



## 使用节目导航

- ① 按遥控器上的“节目导航”键，按“节目▼/▲”键选择类别项，各类别子菜单右出现所有的已编辑的台号。
- ② 按“音量▶”键进入各分类子菜单，按“节目▼/▲”键可翻页显示。再按“音量▶”键确认，此时电视转到该频道。
- ③ 按“音量◀”键可返回类别子菜单项，按“节目导航”键退出。

注：节目导航里显示的节目名称为节目编辑中“名称”项后编辑名称。

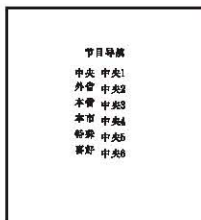

## 进行时间管理

### 实时时钟

- ① 按遥控器上的“时钟”键显示当前时间。
- ② 按住“时钟”键两秒后进入编辑状态，再按“时钟”键可分别对“时一分一年一月一日”进行编辑。
- ③ 编辑时间时，直接按数字键进行编辑。

注意：年份只能输入2000-2063年。

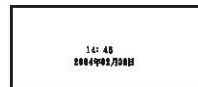

## 干扰与故障的排除



### 故障检查

图像及伴音出现不正常时，通常是由于连接或调整不正确所致。因此，用户应首先按下列故障的症状检查各种连接，若开关等连接一切正常而故障还存在，则需要联系当地的维修部门给予解决。

#### 无图像，无伴音

1. 家中保险丝、断路器不正常。
2. 电源插座开关没打开。
3. 电源线接触不良。

#### 图像重影

通常是由于附近的建筑物和高山反射引起的。调节天线以改善图像，建议最好使用室外天线。

#### 图像有杂乱波纹

通常是由于当地干扰造成的。例如汽车、日光灯、电吹风等。调节天线使干扰减至最小。

#### 无图像，有伴音

1. 调整亮度、对比度模拟量。
2. 有可能电视台出现故障。

#### 无彩色

1. 调节彩色制式。
2. 调节色度。
3. 是否为黑白电视节目。

#### 图像正常，无伴音

1. 可能音量没打开，按“音量▶”键。
2. 可能为静音状态，再按静音键。
3. 可能伴音的制式设定不正确。
4. 有可能电视台出现故障。

#### 有雪花点及干扰

1. 调节室内、室外天线。
2. 检测天线连接处。
3. 调节频道微调。
4. 可能电视台出现故障。

#### 遥控器不能操作

1. 需要更换电池。
2. 电池的极性安装不正确。
3. 主电源没接通。

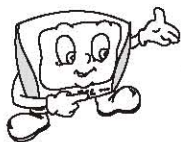

## 干扰排除



### 火 花干扰

出现黑色斑点、水平条纹或图像出现摇摆、飘动。这些现象通常是由汽车点火系统、霓虹灯、电动钻或其它电子装置上的干扰所引起的。使天线远离干扰源。

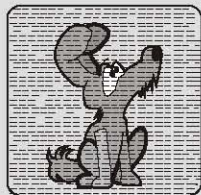

### □ 花干扰

若天线被搁置在电视信号微弱的边缘地带，图像上会布满斑点。当信号特别微弱时，则需要架设特殊天线方可改进接收效果。

### ■ 影干扰

重影是由双通路的电视信号引起的，一是直接通路；另一个是反射高楼、山脉或其它目标的通路。改变天线的方向及位置可改进接收效果。



### 元 线电频率干扰

此干扰产生移动波纹或斜纹，有时使图像失去对比度。

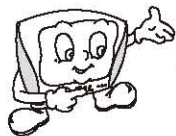

## 装箱单

1. 主机一台。
2. 遥控器一个，七号电池两节。
3. 说明书一套（含用户服务指南、保修单、合格证等）。
4. 万向轮制动垫四个。