

# SAMPO

聲寶牌

電動給水熱水瓶  
使用說明書  
KP-A50H

# SAMPO

聲寶股份有限公司

桃園縣龜山鄉大崗村頂湖路26號

**消費者服務專線：080-00 5438**

售後服代理

誠寶科技股份有限公司

服務電話：(02)22980077

顧客諮詢專線：080025111

「隨同產品發行保證書，請於購買時注意索取，  
並要求經銷商填妥購買日期及蓋店章，以確保  
您的權益」

## 各部名稱

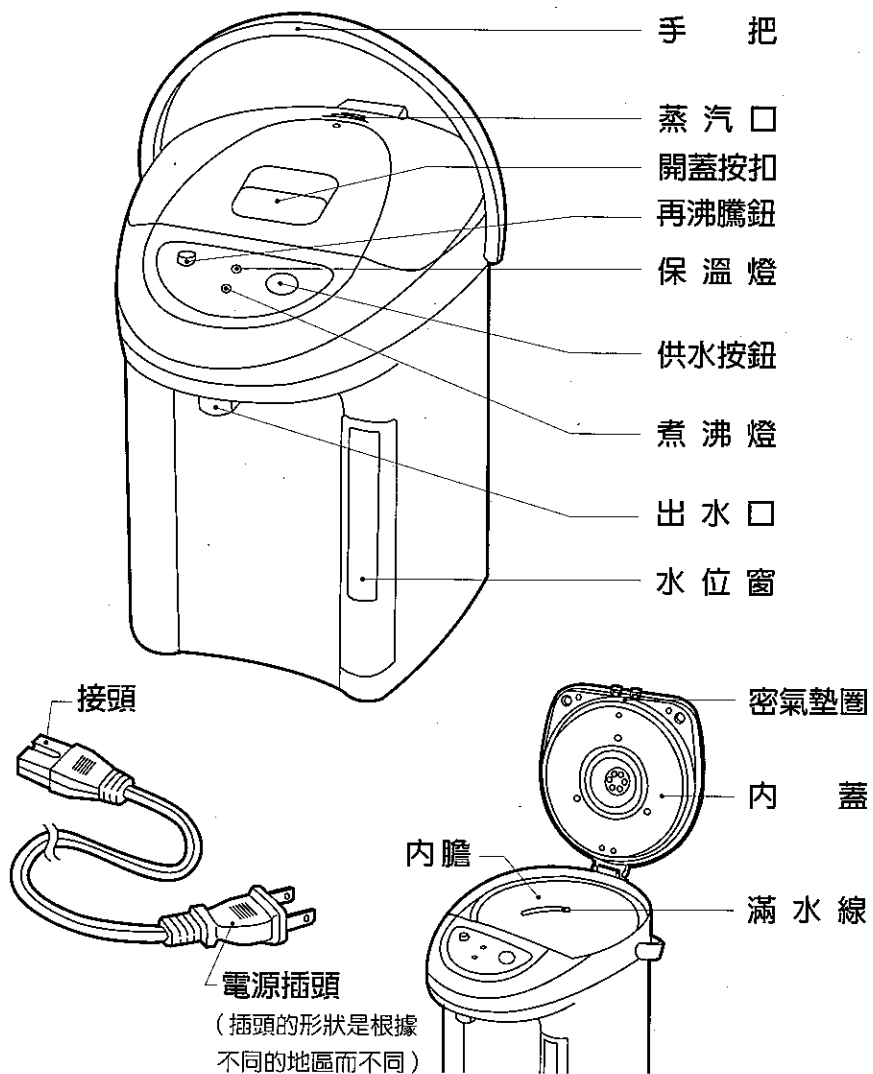

### \*緊急處理方法

當本機有動作異常現象發生時，請速拔掉電源插頭，並通知本公司服務單位處理，切勿自行拆卸本機，以免發生危險。

## 使用方法

### 1. 打開上蓋

- 用手指將按扣由內側往外拉。
- 將上蓋往後掀開。

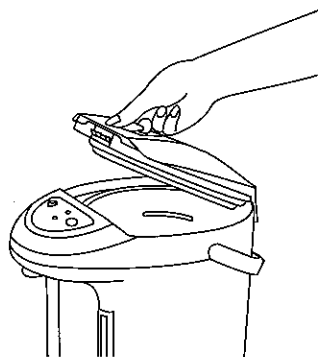

### 2. 加水

- 用水壺或器皿裝水後倒入內膽。
- 在加水時，請注意水量勿超過「滿水」刻度，以免發生危險或使上蓋變形。

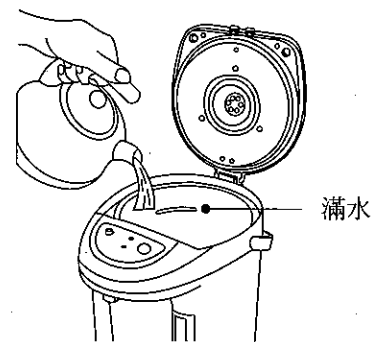

### 3. 蓋好上蓋

- 確實閉合上蓋。
- 如果上蓋未確實蓋妥，熱水瓶傾倒時很危險。

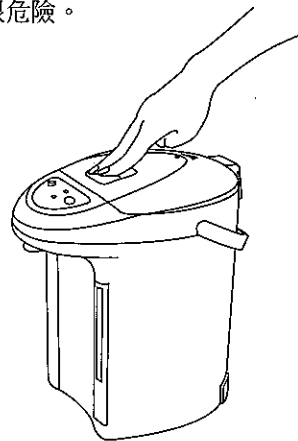

### 4. 插上插頭→煮沸

- 插上插頭會自動進入煮沸狀態。

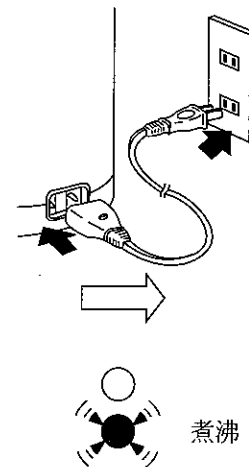

## 使用方法

### 5. 煮沸→保溫 (約 85 °C)

- 煮沸後會自動切換至保溫狀態。
- 在沸騰前後避免啓開上蓋，以免被燙傷。

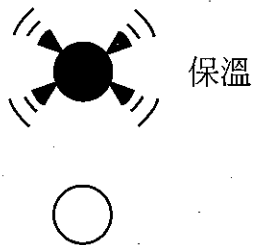

### 7. 再沸騰鈕

- 在保溫中，如欲使用 100 °C 的開水，請按下「再沸騰」鈕。
- 加入生水時，請務必按一下「再沸騰」鈕。
- 添加少量水後，指示燈未轉變至煮沸燈時，請按下「再沸騰」鈕。

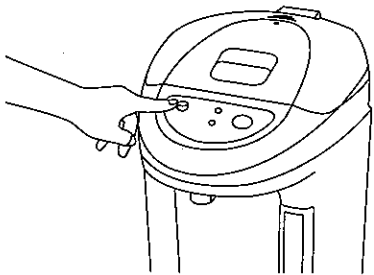

### 6. 供水

- 只要輕輕地按下供水鈕，即可啟動幫浦連續給水。
- 在未通電的情況下，將無法供水，如發現抽不出水時，請檢視電源插座是否斷電或脫落。

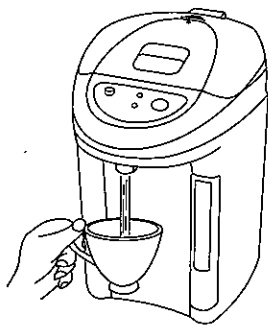

### 8. 外蓋

- 將外蓋往上開啓約 15°。
- 用右手往上拉，即可輕輕卸下上蓋。
- 以同樣方式裝回上蓋。

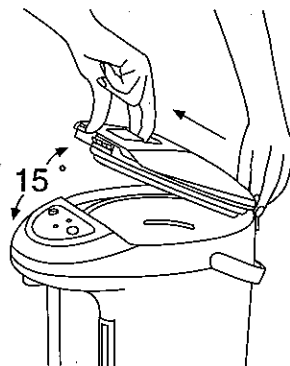

## 遵守事項

### 1. 請使用額定電壓

- 請使用額定電壓容量 15A 以上的電源。

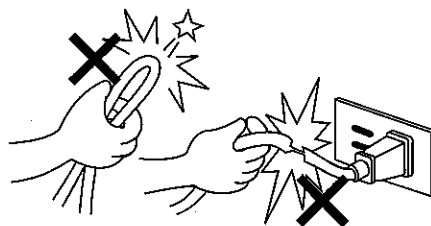

### 3. 正常幫浦聲

- 水低於給水線而抽不出水時，會有稍大的幫浦聲，此乃空載之正常現象。
- 長時間空載、運轉，易造成幫浦故障。
- 水位請保持在給水線以上。
- 請勿用抹布蓋著蒸氣孔口，以免使上蓋變形。



### 2. 避免燙傷

- 請勿放置於嬰兒旁邊或小孩單獨可把玩之地方。

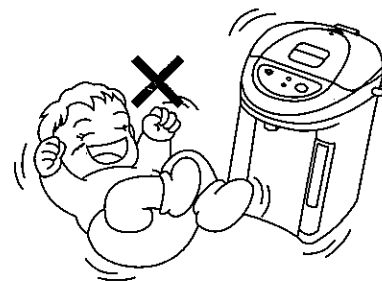

### 4. 避免故障

- 請勿倒入清水以外的流體。
- 請勿用水沖洗機體。

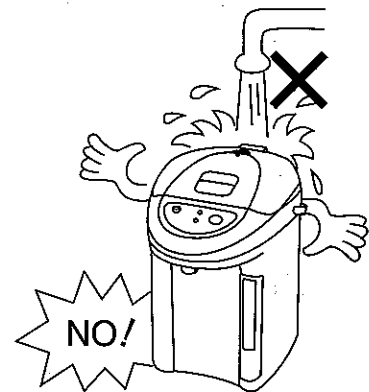

## 消耗零件的更換方法

在柔軟性不良，或者因發生龜裂而與上蓋間的間隙漏氣，以致不能正常時，就需要更換橡膠墊圈。

- ① 卸下上蓋。
- ② 旋去三支螺絲，卸下內蓋。
- ③ 更換墊圈。

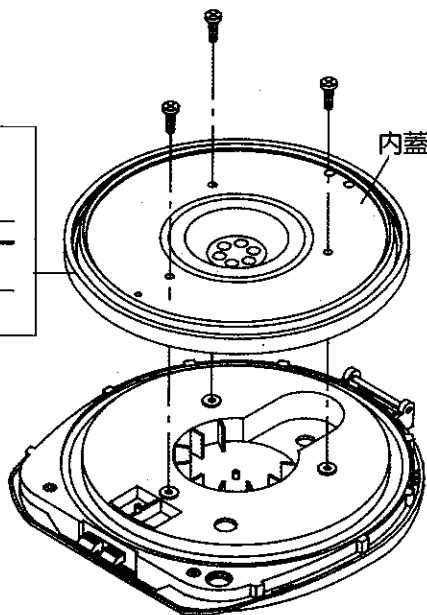
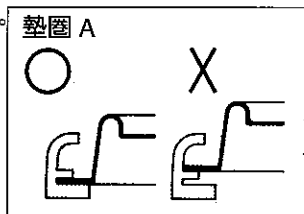

●更換零件時，請洽敝公司維修中心。

●若在高山地區使用本熱水瓶，則本熱水瓶將不能轉換至保溫狀態，而始終處於煮沸狀態。

## 規格

型號	KP-A50H
容量	5.0 公升
電源	a.c 110V / 60Hz
煮沸 / 保溫功率	1050W / 100W
溫度保險絲	熔斷溫度 152 °C
重量	2.8 公斤

## 關於內容器的變化

### ※關於內容器的變化一

內容器是使用不生鏽的不鏽鋼製成，但是在使用中，會有可能發生內容器內側變色，或出現“紅色鏽狀斑點”（鏽斑）等情形。這是由於“空煮的原因而產生熱變色（回火色）”，或受水中所含鐵分的作用造成的“鏽斑”或水中所含不純物的作用而發生的“水垢”附著等所造成。

有關“水垢”和“紅色鏽狀斑點”的清除方法，請看下列的說明。為了經常能夠清潔使用，建議早一些進行維護保養。至於“空煮”原因所造成的變色，則無法清除。

### ※水垢清除法—使用檸檬

- ① 將檸檬汁放進內容器，並加水至滿量的位置。
- ② 水沸騰後拔下電源插頭，等水變暖後用海綿刷清洗，然後把水倒掉。
- ③ 用水沖洗後，再次加水沸騰，並把水倒掉，以消除檸檬味。
- ④ 如還不能除掉污垢，則可用不鏽鋼刷或尼龍刷來清除。

### ※紅色鏽狀斑點的清除法—使用牙粉或砂紙

如發生紅色鏽狀斑點（鏽斑），盡快清除。早日清除，斑點也容易清除，維護保養也容易。

※“鏽斑”是水中所含鐵分附著於容器而被酸化狀態的物體。

- ① 將柔軟布沾上水，然後在該布塗上少量的牙粉（也可使用牙膏），磨掉紅色鏽狀斑點。
- ② 經上項方法後尚不能除掉斑點時，使用市面上出售的砂紙（400 號），來磨掉斑點。

※在磨掉紅色鏽狀斑點後，會留有污點般的痕跡，對使用並不防礙，可繼續使用。

- ③ 將乾淨的柔軟布沾上水，擦淨內容器內殘留的牙粉或砂紙的磨渣。
- ④ 內容器用水充分的沖洗後，將水注至滿量位置並沸騰，再將水倒掉。