

# 中国语

## 基础参考 EX-Z3

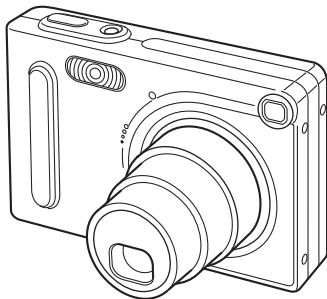

感谢您选购卡西欧EX-Z3数码相机！本基础参考为您提供开始使用EX-Z3时需要的一般情报。

### 目录

---

各部位说明 .....	Ck-2
显示屏 .....	Ck-6
快速参考 .....	Ck-8
选单命令一览表 .....	Ck-12
疑难排解 .....	Ck-13
注意事项 .....	Ck-14
随机附件 .....	Ck-14

# 各部位说明

## 相机

### 前部

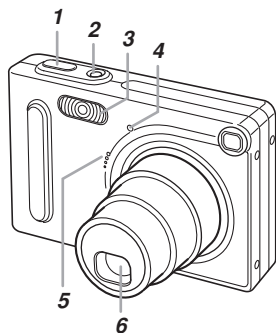

### 后部

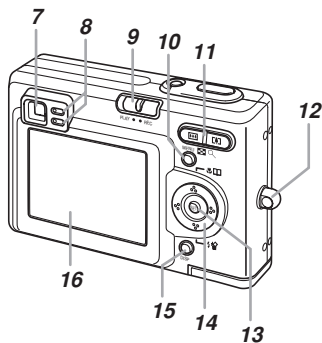

## 前部

1. 快门钮
2. 电源钮
3. 闪光灯
4. 自拍定时器灯  
有两种闪动样式。  
样式1每秒闪动一次，而样式2每秒闪动两次。

自拍定时器灯	含义
红色	
样式1	自拍定时器倒数计数 (10至3秒)
样式2	自拍定时器倒数计数 (3至0秒)

5. 麦克风
6. 镜头

## 后部

### 7. 取景器

### 8. 操作灯

指示灯的闪动样式有三种。样式1每秒钟闪动一次，样式2每秒钟闪动两次，而样式3每秒钟闪动四次。

#### • 拍摄方式

操作灯		含义
绿色	红色	
点亮		作业状态（开机，可以拍摄）
	样式3	闪光灯正在充电。
	点亮	闪光灯已充电完毕。
点亮		自动聚焦操作已成功。
样式3		无法自动聚焦。
点亮		显示屏被关闭。
样式2		正在保存影像
样式1		正在保存动画
	样式1	闪光灯无法充电。
	样式2	存储卡错误/存储卡未格式化。/最佳摄影设置无法登录。
	点亮	存储卡被锁定/无法建立文件夹。/存储器已满。/写入错误
	样式3	电池电力不足警告
样式3		正在格式化存储卡
样式3		正在关机

#### • 显示方式

操作灯		含义
绿色	红色	
点亮		作业状态（开机，可以拍摄）
样式3		下述操作之一正在进行：删除，DPOF，影像保护，复制，影集生成，格式化，关机
	样式2	存储卡错误/存储卡未格式化。
	点亮	存储卡被锁定/无法建立文件夹。/存储器已满。
	样式3	电池电力不足警告

### 9. 方式选择器

• 在REC方式与PLAY方式间切换。

REC : REC方式

PLAY : PLAY方式

### 10. [MENU] 钮

显示拍摄方式选单或显示方式选单。

### 11. 变焦控制器

拍摄方式：选择变焦倍率

显示方式：在原尺寸影像画面、9幅影像画面、日历画面及放大画面间切换。

### 12. 带环



### 13. [SET] 钮

#### 14. [▲]/[▼]/[◀]/[▶] 钮

[▲] (闪光灯) (闪光/删除) 钮

拍摄方式: 循环选择闪光方式设定。

无指示符: 自动



-  : 禁止闪光
-  : 强制闪光
-  : 轻减红眼

显示方式: 显示删除选单。

[▲] (对焦方式/影集) 钮

拍摄方式: 循环选择聚焦方式设定。

无指示符: 自动聚焦

-  : 近距离
-  : 无穷远
-  : 手动聚焦

显示方式: 显示影集设定选单。

#### 15. [DISP] 钮

循环选择显示设定。

#### 16. 显示屏

## 底部

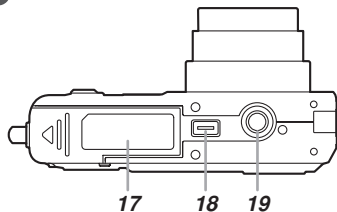

## 底部

17. 电池盒盖

18. 插口

- 将相机放在USB底座上时, 底座的相机插头必须插入此插口中。

19. 三脚架旋孔

- 安装三脚架时使用此孔。

20. 闭锁器

21. 电池盒

22. 存储卡槽

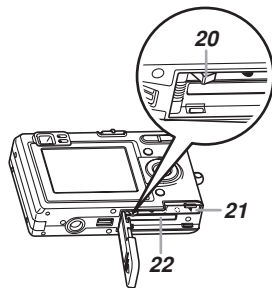

## USB底座

### 前部

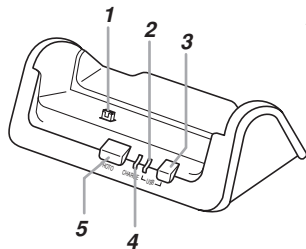

### 前部

1. 相机插头
2. [USB] 灯
3. [USB] 钮
  - 按此钮建立或结束与电脑的USB连接。
4. [CHARGE] 灯
5. [PHOTO] 钮
  - 按此钮开始或停止放映幻灯片。

### 后部

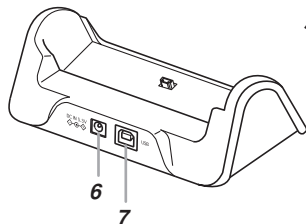

### 后部

6. [DC IN 5.3V] (交流电变压器插口)  
在此处连接附带交流电变压器。
7. [USB] (USB端口)  
在此处连接专用USB电缆。USB电缆的另一端连接至电脑的USB端口。

## USB底座指示灯

USB底座有两个指示灯：一个 [CHARGE] 灯及一个 [USB] 灯。这些灯点亮或闪动来表示USB底座及相机的目前作业状态。

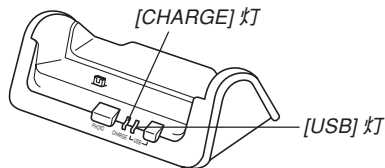

[CHARGE] 灯		[USB] 灯		含义
颜色	状态	颜色	状态	
红色	点亮			正在充电
绿色	点亮			充电完毕
褐色	点亮			充电待机
红色	闪动			充电错误
		绿色	点亮	USB连接
		绿色	闪动	正在访问存储器

## 拍摄方式

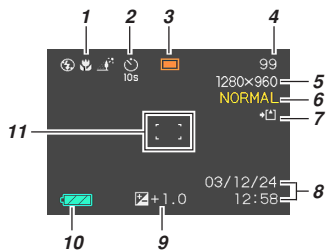

### 1. 聚焦方式指示符

无：自动聚焦

：近距

：无穷远

**MF**：手动聚焦

### 2. 自拍定时器

无：单幅影像

：10秒自拍定时器

：2秒自拍定时器

：三联自拍定时器

### 3. 拍摄方式

：快照

：最佳摄影

：动画

### 4. 存储容量

(还可保存的影像数)

### 5. 影像尺寸

2048×1536像素

1600×1200像素

1280×960像素

640×480像素

动画拍摄：拍摄时间(秒数)

### 6. 画质

FINE (高质)

NORMAL (标准)

ECONOMY (经济)

7. 内存被选择用于数据保存。

存储卡被选择用于数据保存。

8. 日期和时间

9. EV值

10. 电池电量

11. 聚焦框

• 聚焦完成：绿色

• 聚焦失败：红色

## 显示方式

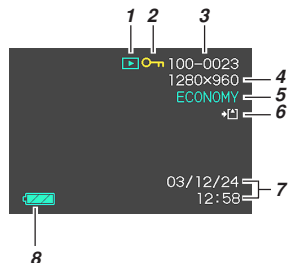
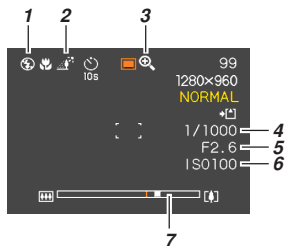

### 1. 闪光方式指示符

无：自动

：禁止闪光

：强制闪光

：轻减红眼

• 在自动闪光被选择的情况下，若相机经探测认为闪光灯需要闪光，则将快门按钮按下一半时闪光指示符会出现。

### 2. 白平衡指示符

无：自动

：阳光

：阴影

：白炽光

：荧光

：手动

### 3. 数字变焦指示符

#### 4. 快门速度值

超出范围的光圈或快门速度会使显示屏上相应的数值变为琥珀色。

#### 5. 光圈值

#### 6. ISO敏感度

#### 7. 变焦指示符

左侧表示光学变焦  
右侧表示数字变焦

### 1. 显示方式文件类型

：快照

：动画

### 2. 影像保护指示符

### 3. 文件夹数/文件数

### 4. 影像尺寸

2048×1536像素

1600×1200像素

1280×960像素

640×480像素

### 5. 像质

FINE（高质）

NORMAL（标准）

ECONOMY（经济）

6. 内存被选择用于数据保存。

存储卡被选择用于数据保存。

7. 日期和时间

8. 电池电量

# 快速参考

括号中的字母和数字对应于第Ck-2页至Ck-4页上插图中的编号。

## 事前准备

### 将电池装入相机

#### 1. 打开电池盖。

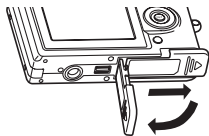

#### 2. 装入锂离子充电电池（仅限NP-20）。

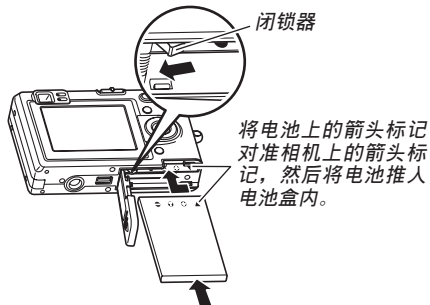

#### 3. 关闭电池盖。

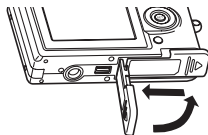



## 对电池进行充电

1. 将附带交流电变压器连接在USB底座的 [DC IN 5.3V] 接口，然后将交流电变压器的另一端插入室内电源插座。

- 注意交流电变压器的形状依您购买相机的地区而不同。

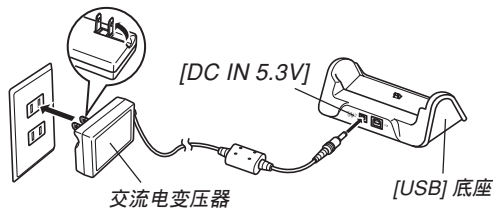
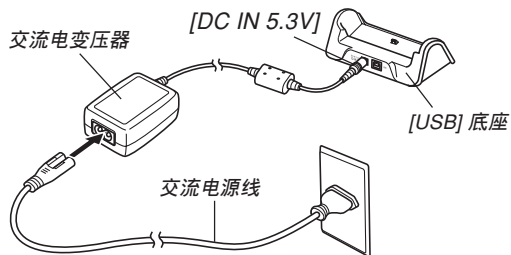

2. 将相机放置在USB底座上。

- USB底座上的 [CHARGE] 灯应变为红色，表示充电已经开始。充电完毕时，[CHARGE] 灯会变为绿色。

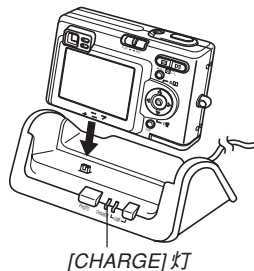

3. 充电完毕后，从USB底座取下相机。

- 完全充电需要大约两个小时。

## 显示语言及时钟设定的配置

1. 按电源钮 (2) 打开相机电源。
2. 用 [▲]、[▼]、[◀] 及 [▶] 钮 (14) 选择所需要的语言, 然後按 [SET] 钮 (13)。

若需要:	选择此设定:
用日语显示选单	日本語
用英语显示选单	English
用法语显示选单	Français
用德语显示选单	Deutsch
用西班牙语显示选单	Español
用意大利语显示选单	Italiano
用葡萄牙语显示选单	Português
用中国语显示选单 (繁体字)	中國語
用中国语显示选单 (简体字)	中国语
用韩国语显示选单	한국어

3. 用 [▲]、[▼]、[◀] 及 [▶] 钮 (14) 选择您居住的地区, 然後按 [SET] 钮 (13)。
4. 用 [▲] 及 [▼] 钮 (14) 选择您居住的城市的名称, 然後按 [SET] 钮 (13)。

5. 用 [▲] 及 [▼] 钮 (14) 选择所需要的夏令时(DST)设定, 然後按 [SET] (13) 钮。

当您要:	选择此设定:
使用夏令时间 (日光节省时间) 计时	开
使用标准时间计时	关

6. 用 [▲] 及 [▼] 钮 (14) 改变日期格式设定, 然後按 [SET] 钮 (13)。

范例: 2003年10月23日

要如此显示日期:	选择此格式:
03/10/23	年/月/日
23/10/03	日/月/年
10/23/03	月/日/年

7. 设定目前日期及时间。

若要执行:	如此操作:
改变目前光标位置的设定	按 [▲] 及 [▼] 钮 (14)。
在设定间移动光标	按 [◀] 及 [▶] 钮 (14)。
选择12小时及24小时时制	按DISP钮 (15)。

8. 按 [SET] 钮 (13) 登录设定并退出设定画面。

---

## 影像的拍摄

---

1. 按电源钮 (2) 打开相机电源。
2. 将方式选择器 (9) 对准 “REC”。
3. 边查看显示屏上的影像，边按下快门钮 (1) 一半进行自动聚焦。聚焦框变为绿色时表示自动聚焦作业已成功。
4. 将快门钮 (1) 按到底拍摄影像。

---

## 拍摄影像的显示

---

1. 按电源钮 (2) 打开相机电源。
2. 将方式选择器 (9) 对准 “PLAY”。
3. 用 [◀] 和 [▶] 钮 (14) 在显示屏上卷动文件。

---

## 文件的删除

---

1. 按电源钮 (2) 打开相机电源。
2. 将方式选择器 (9) 对准 “PLAY”。
3. 按 [▼] (⚡) 钮 (14)。
4. 用 [◀] 和 [▶] 钮 (14) 显示要删除的文件。
5. 用 [▲] 和 [▼] 钮 (14) 选择 “删除”。
6. 按 [SET] 钮 (13) 删除文件。
7. 按 [MENU] 钮 (10) 退出删除操作。

# 选单命令一览表

按 [MENU] 钮 (10) 可显示用于进行各种相机设定的选单。

• 下表中标有下线的设定为初始缺省设定。

## 拍摄方式

### REC (拍摄) 标签选单

拍摄方式	(快照) /  (最佳摄影) /  (动画)
自拍定时器	10秒 / 2秒 / X3 / 关
尺寸	2048 x 1536 / 1600 x 1200 / 1280 x 960 / 640 x 480
画质	超画质 / 标准 / 经济
EV切换	-2.0 / -1.7 / -1.3 / -1.0 / -0.7 / -0.3 / 0.0 / +0.3 / +0.7 / +1.0 / +1.3 / +1.7 / +2.0
白平衡	自动 /  (Sunlight) /  (Shade) /  (Light Bulb) /  (Fluorescent) / 手动
ISO敏感度	自动 / ISO 50 / ISO 100 / ISO 200
数字变焦	开 / 关
检视	开 / 关
左 / 右键	拍摄方式 / EV切换 / 白平衡 / ISO敏感度 / 自拍定时器 / 关

### Memory (存储器) 标签选单

拍摄方式	开 / 关
闪光	开 / 关
聚焦方式	开 / 关
白平衡	开 / 关
ISO敏感度	开 / 关
数字变焦	开 / 关
MF位置	开 / 关

### Set Up (设置) 标签选单

鸣音	开 / 关
启动画面	开 (可选择影像) / 关
文件编号	继续 / 复位
世界时间	本地 / 世界 本地时间设置 (城市、DST等) 世界时间设置 (城市、DST等)
日期样式	年 / 月 / 日 / 日 / 月 / 年 / 月 / 日 / 年
调节时间	时间设定
Language	日本語 / English / Français / Deutsch / Español / Italiano / Português / 中國語 / 中国語 / 한국어
休止	30秒 / 1分 / 2分 / 关
自动关机	2分 / 5分
格式化	格式化 / 取消
复位	复位 / 取消

## 显示方式

### PLAY (显示) 标签选单

幻灯片	开始/影像/时间/间隔
日历	-
最爱	表示/登录/删除/取消
DPOF	选择影像/全部影像/取消
保护	开/所有文件: 开/取消
旋转	旋转/取消
尺寸变更	1280 x 960 / 640 x 480 / 取消
剪裁	-
闹铃	闹铃设置
复制	内藏存储器 → 存储卡/存储卡 → 内藏存储器/取消

### Set Up (设置) 标签选单

鸣音	开/关
启动画面	开 (可选择影像) / 关
文件编号	继续/复位
世界时间	本地/世界 本地时间设置 (城市、DST等) 世界时间设置 (城市、DST等)
日期样式	年/月/日 / 日/月/年 / 月/日/年
调节时间	时间设定
Language	日本語 / English / Français / Deutsch / Español / Italiano / Português / 中國語 / 中国語 / 한국어
休止	30秒 / 1分 / 2分 / 关
自动关机	2分 / 5分
格式化	格式化/取消
复位	复位/取消

## 疑难排解

- 相机电源突然关闭。
  - 自动关机功能启动，将电源关闭。重新打开电源便可。
- 自动聚焦功能不能正确聚焦。
  - 对影像进行取景使拍摄物体位于聚焦框内。拍摄对比度低的物体时，自动聚焦可能会遇到聚焦问题。
- 按快门钮时影像未被拍摄。
  - 1) 将方式选择器对准“REC”。
  - 2) 等到闪光灯充电完毕。
  - 3) 将您要保留的影像文件传送至电脑，然后从相机存储器删除影像文件，或使用其他存储卡。
- 在室内拍摄时，显示屏的亮度变化。
  - 室内荧光灯光线会产生亮度问题。应使用其他（非荧光）光源。
- 按钮或开关不起作用。
  - 从相机取出电池。再次装入电池后重新打开相机电源。

## 注意事项

### 使用注意事项

- 使用过程中相机可能会轻微变热。此为正常现象，并不表示出现了故障。
- 不要用手指触摸镜头或显示屏。
- 荧光光线以超高速度进行闪动。因此，在荧光光线下进行拍摄可能会遇到曝光问题。
- 光线昏暗时相机会自动调节其敏感度。这会使在昏暗的光线下拍摄的影像上出现一些静电噪音。

### 数据错误注意事项

注意，相机电源刚刚关闭后，当绿色操作灯仍然继续闪动时请遵守下列注意事项。

- 切勿取出存储卡。
- 切勿从相机中取出电池。
- 切勿进行其他非正常操作。

## 随机附件

请检查确认下列相机及配件是否齐全。如有缺少，请马上与您的经销商联系。

- 相机
- 锂离子充电电池（NP-20）
- USB底座（CA-21）
- 配带
- CD-ROM
- USB电缆
- 专用交流电变压器
- 基础参考

注意交流电变压器的形状依您购买相机的地区而不同。

专用交流电变压器（分离型） 交流电源线
专用交流电变压器（一体型）

## ■ 版权限制

除以个人欣赏为目的外，在未经授权的情况下对快照文件及动画文件进行复制将违反版权法及国际条约。无论是有偿还是无偿，在没有版权所有者许可的情况下通过国际互联网向第三者分发此种文件同样违反版权法和国际条约。

- 卡西欧计算机公司 (CASIO COMPUTER CO., LTD.) 对因使用本说明书而引起的任何损害或损失皆不负任何责任。
- 卡西欧计算机公司 (CASIO COMPUTER CO., LTD.) 对于第三者由于使用EX-Z3相机而引起的任何损失或索赔不负任何责任。
- 卡西欧计算机公司 (CASIO COMPUTER CO., LTD.) 对由于因故障、维修或更换电池造成数据丢失而导致的任何损害或损失皆不负任何责任。为防止重要数据的丢失，请务必使用其他方式对其进行记录保存。
- SD徽标为注册商标。
- Acrobat和Acrobat Reader为Adobe Systems Incorporated之商标。
- MultiMediaCard为德国Infineon Technologies AG公司之商标，其已授权于MultiMediaCard Association (MMCA)。
- 本说明书中涉及的其他公司、产品及服务名称均可能会是相关所有者之商标或服务标志。