

SAMPO

聲寶牌

空氣清淨機

使用說明書

AL-A60HM(W)

SAMPO

聲寶股份有限公司

家電事業部：桃園縣龜山鄉大崗村頂湖路26號

售後服務代理

誠寶科技股份有限公司

「隨同產品發行保證書，請於購買時注意索取，並要求經銷商填妥購買日期及蓋店章，以確保您的權益」

使用前的準備事項

濾網的安裝方法

1. HEPA活性碳濾網以塑膠袋包裝置於機體內。
2. 將本體平放打開前蓋。
3. 如為首次使用，請將HEPA活性碳濾網取出，去除塑膠袋。
4. 請將HEPA活性碳濾網組裝入本體內後，爾後把前蓋裝回本體。
(請確定前蓋是否就定位，否則電源無法啟動！)

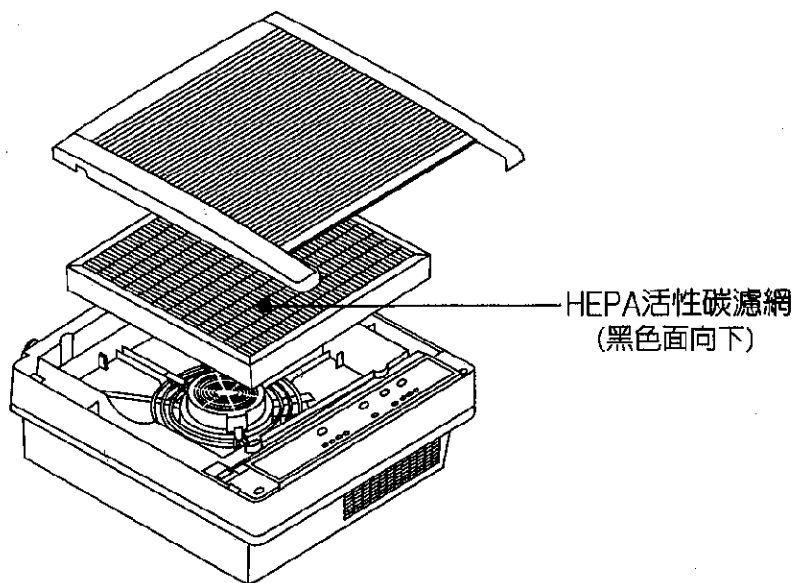

注意

濾網由包裝袋內取出後，請注意濾網之安裝方向，HEPA濾網面向上，以免影響機器之運轉。

安裝方法

掛在牆壁上使用時

1. 決定安裝機身的掛鉤位置。
 - 在牆上找出最適當的距離，然後決定釘螺絲釘的位置。
2. 將壁掛掛鉤安裝圖貼在牆上，然後將左右掛鉤以螺絲釘固定之。
3. 掛鉤固定好了以後，再將安裝圖取下。

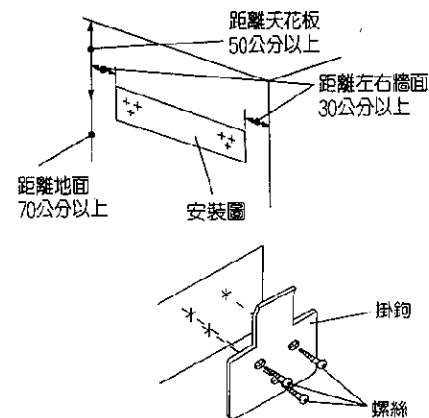

注意

- 請選擇硬度較高的牆面安裝機身。

4. 將另兩只掛鉤件以短十字螺絲固定在機體的後殼上方。
5. 將掛壁用襯墊貼在機身背面下方。
6. 將機身掛在壁掛鉤，完成安裝。

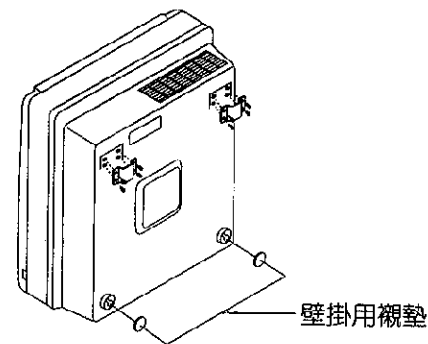

放在桌面上使用時

請將空氣清淨機放在平穩的桌面或地面上，使機體能穩固的放置。

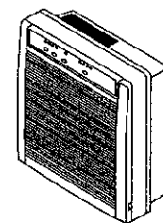

使用方法

運轉方法

1. 將電源插頭插入AC110V / 60Hz的電源插座上。
2. 操作控制面板上的按鍵。

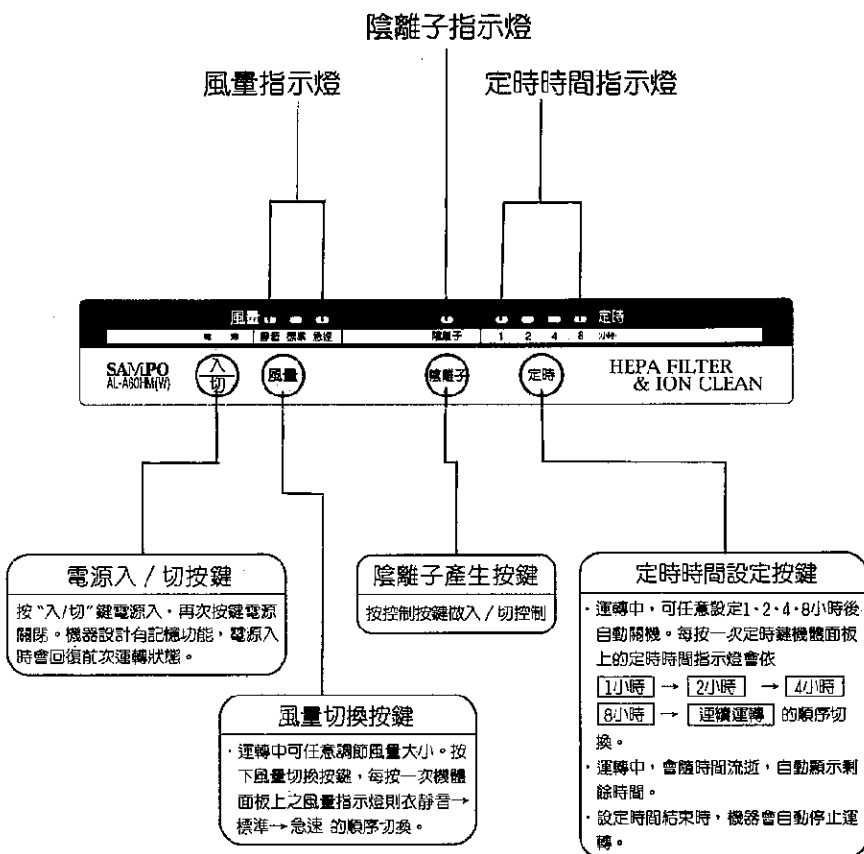

特別注意

- 長時間不使用時，請將電源插頭拔掉。

清潔與保養

機身的清理

- 機身的污垢可用抹布沾水或中性清潔劑擦拭。

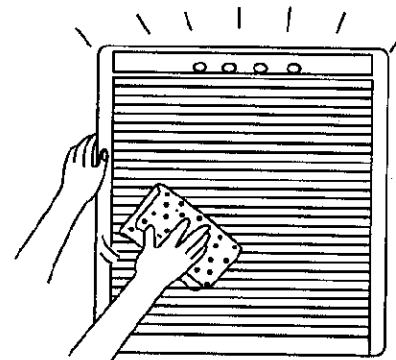

注意

- 請勿使用去污粉或揮發性油類來清理，以免擦傷機身。

吸入口的清掃

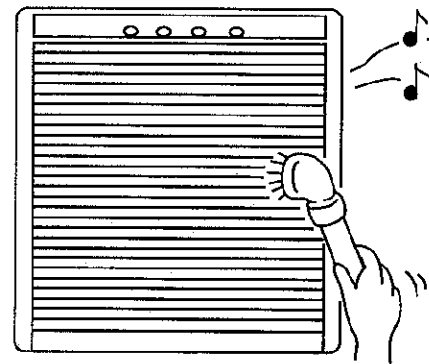

- 吸入口的灰塵，請用乾布擦拭或用吸塵器吸取清除。

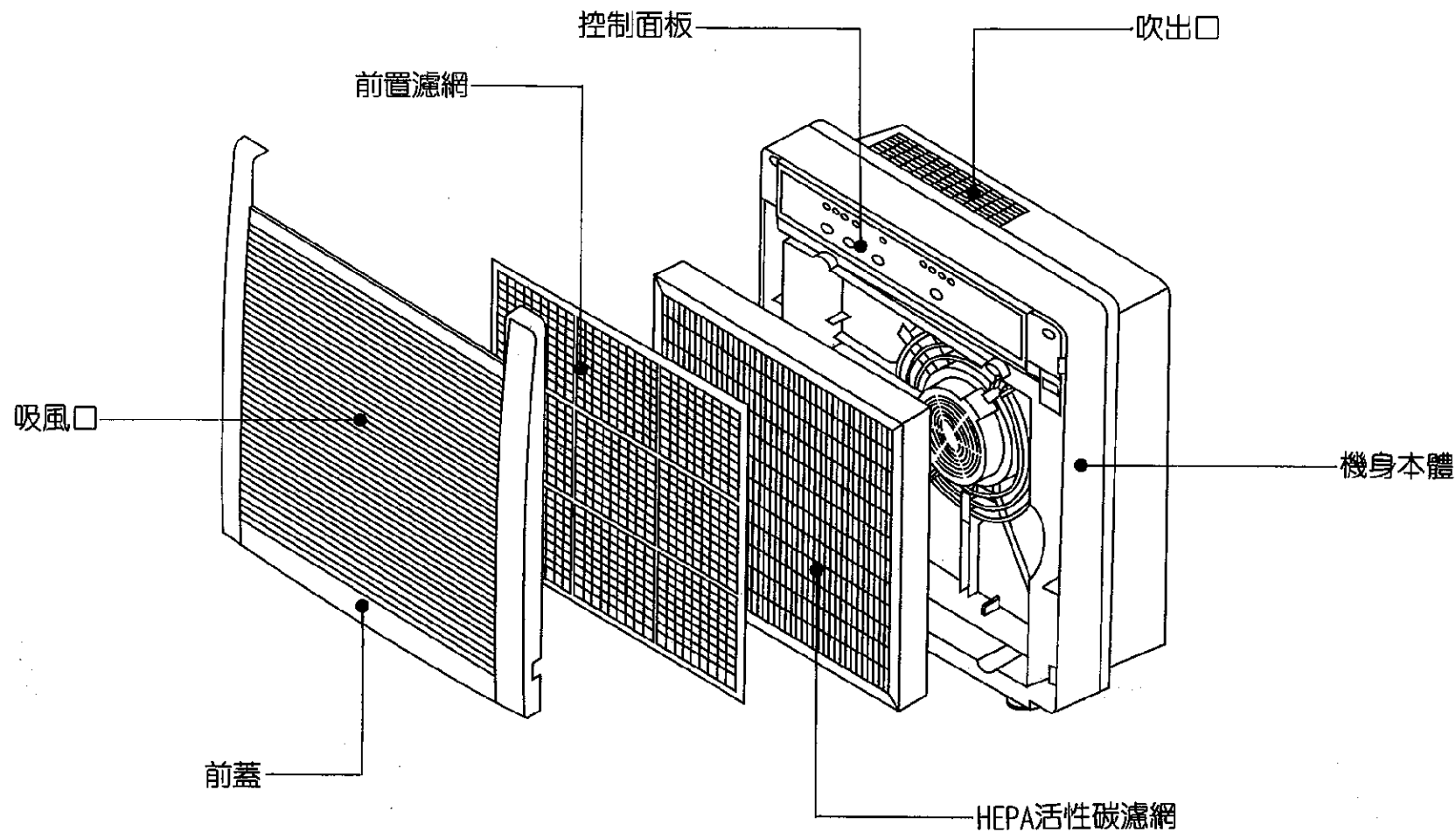

各部名稱及功能

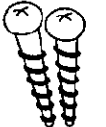

附屬品

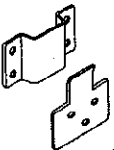
壁掛用襯墊	長十字螺絲釘	不鏽鋼釘	短十字螺絲	壁掛掛鉤組件
				
2 個	6 個	6 個	8 個	2 組

特別注意事項

- 請勿使機身吸入可燃性氣體，更勿在這類氣體停滯的地方使用。

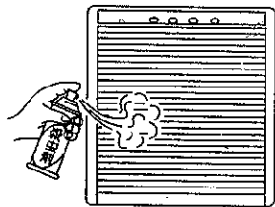

造成起火或爆炸的原因。

- 請勿將手指或物品插入排氣口或吸氣口內。

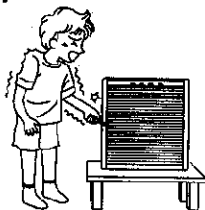

故障和觸電的原因之一。

- 請絕對不要在浴室等濕氣較重的地方使用。

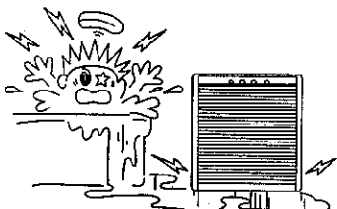

可能造成故障和觸電。

- 請勿妨礙吸氣口和排氣口的通暢。

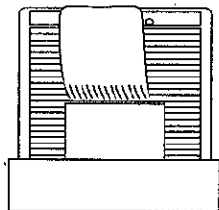

造成故障的原因之一。

- 請勿放置在日光直接照射或面對熱源的地方。

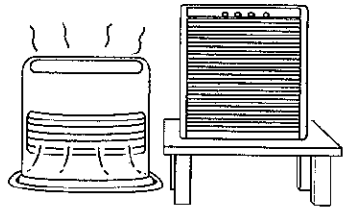

故障或變形的原因之一。

- 請裝置在距離電視、空調機、個人電腦等等，一公尺以上。

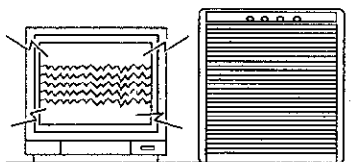

有電波干擾之虞。

- 請勿在抽風機，微波爐附近使用。

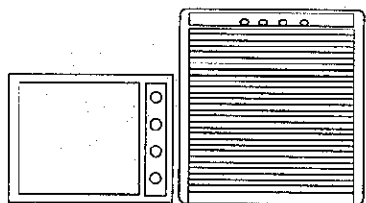

降低濾器壽命，造成故障的原因。

- 清理機身時請勿使用去污粉、揮發油、酒精等。

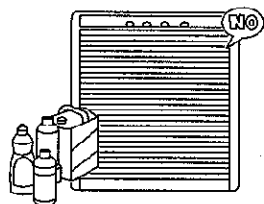

以免傷害機身。

濾網替換

更換HEPA活性炭濾網

可參照中框上的顏色貼紙，決定是否更換濾網。

- 請時常自行檢視濾網的污染情形，當濾網的顏色與貼紙上任一種顏色相近時，請儘早更換濾網，以提高淨化效果。

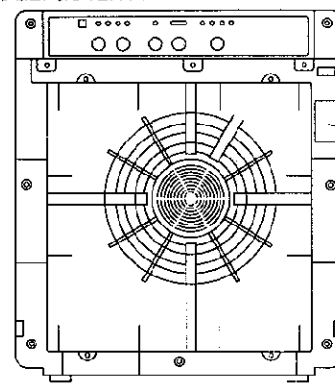

各種濾網
清洗、更換
指示貼紙

注意

- HEPA活性炭濾網不可用水清洗。
- HEPA活性炭濾網為消耗材，無法再生使用。
- HEPA活性炭濾網的更換方法請參照第1頁說明。

替換零件

品名	型號
HEPA活性炭濾網	

前置濾網的清洗

- 更換濾網，請順便清理前置濾網。
1. 將前蓋打開，取出置於蓋內緣之前置濾網。
 2. 用冷水或溫水將前置濾網整個清洗乾淨後陰乾。
 3. 完全乾燥後，再將前置濾網裝回前蓋內緣。

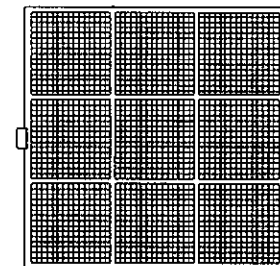

緊急處理方法

- 服務
本機體如有異常時，請自行送至本公司服務站修理，並請出示保證書及告知故障內容和現象。
- 假如內部機件發生故障時，請送至本公司各地服務站，本公司將提供熱忱的售後服務。
- 簡易故障排除。

故障現象	故障原因	故障排除方法
無動作	· 電源線插頭是否插好了?	· 請將電源插頭重新插好。
	· 風量指示燈是否亮了?	· 請壓“入/風量”鍵。
	· 前蓋是否固定好?	· 請將前蓋重新固定好。
臭味吸收力變弱時	· 前置濾網是否髒了? · HEPA濾網是否髒了?	· 請清理前置濾網。 · 請更換新濾網。

規格

額定電壓	AC110V 60Hz
消耗功率(W)	62W
風量(m ³ /min)	5.0
定時時間	8小時
適用面積(坪)	約20坪
電源線長度	2公尺
機體尺寸	長41公分 *寬19.8公分 *高46公分
包裝紙箱	長46.2公分 *寬24.7公分 *高51.7公分
總重量(kg)	7.0kg
淨重量(kg)	6.0kg
附屬品	壁掛用機墊2個 長十字螺絲6個 不鏽鋼釘6個 短十字螺絲8個 壁掛掛鉤組件2組