

日立全自动洗衣机 XQB55-HZ

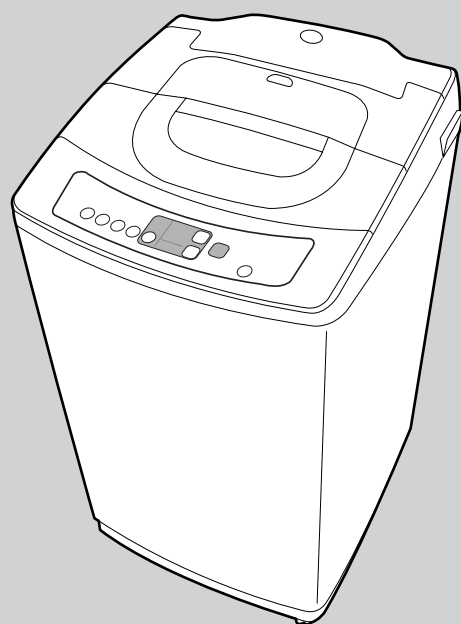

承蒙您选购日立的全自动洗衣机，谨在此致以谢意。

请仔细阅读本说明书，以便您能正确使用。
在仔细阅读完毕后，请与保修卡及维修单位一览表一起妥善保管，以便将来查阅。

请妥善保存好机器和保修卡上的条形码。

目录

前言	2
安全方面的注意事项	3
安装指南	5

各部件名称及控制面板	8
------------------	---

洗涤剂·漂白剂·柔软剂的使用方法	10
洗涤量和洗涤剂量	11

使用洗涤盖	12
洗涤步骤	13
全自动程序的选择	14
按照您喜欢的方式进行洗涤	16
洗涤程序的内容	18
丝绒程序的说明	19
大物程序的说明	20
预约定时洗涤	21
风干程序	22

使用中的注意事项	24
再次使用洗涤剂	24
洗涤筒的维护（筒风干·筒清洗）	25
维护保养的方法	26
有故障发生时	28
保修和售后服务	28
另售部件	32
产品规格	32

前言

后面的数字表示具体说明的页数。

纳米钛净化网

干燥时，进入吸气网的气味分子可被钛微粒捕捉、吸收并在清洁空气的作用下被净化、干燥处理。

■ 纳米钛（纳米粒子除臭剂）

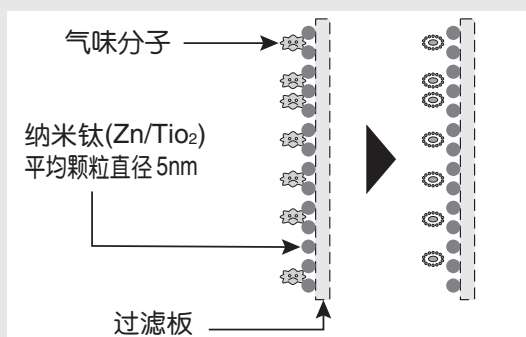

极其微小的纳米级(1/10 亿 m)触媒会很容易地使气味分子附着到过滤材料上并将其有效分解。

- 无法去除洗涤物上的气味或花粉。
- 无法去除所有的气味或花粉。

空气喷射干燥（风干程序）

无需进行加热的节能干燥方式。

- 可干燥不耐热的泳衣或含氨基隔热材料的内衣。
- 由于温度不上升，房间不会闷热。
- 抑制洗涤筒中的黑色霉菌。

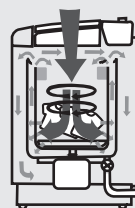

※干燥容量可达1.5kg。
※采用定时器式干燥方式，结束时间与干燥程度无关。
请仔细阅读“使用说明书”，以便您能正确使用。

渗透清洗

让洗涤剂渗入到衣料内部，使污垢从布料纤维上脱落。

洗涤剂充分溶解，形成高浓度洗涤液，对衣物进行渗透清洗，使污垢更易从布料纤维上分离。

- 1) 加入洗涤剂
从注入口加入的洗涤剂将落在波轮下方。

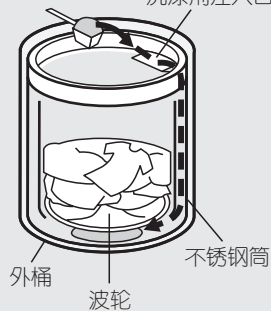

- 2) 供给少量水



- 3) 溶解洗涤剂使其渗入衣物
浓缩洗涤剂在波轮强力搅拌下溶解，充分渗透到衣物内部。

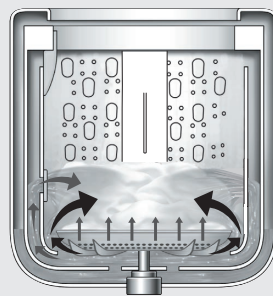

- 2,3,4 三步洗涤
加入少量水，污垢在高浓度洗涤液作用下脱落；再加水到通常水位处进行洗涤。



※ 请使用浓缩合成粉末洗涤剂进行洗涤。

『丝绒』、『大物』、『筒清洗』程序不能进行渗透清洗。（因为没有溶解洗涤剂的过程）

理衣脱水

疏松脱水后的衣物使之易于取出。



※当洗涤量超过4kg时，有可能无法进行理衣工序。

※手动设定“漂洗、脱水”或“仅脱水”等时，不进行理衣工序。

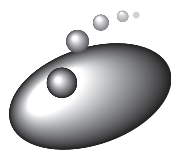

安全方面的注意事项

在您使用之前，请仔细阅读这部分的内容，以便正确使用。

★ 这里所说的注意事项根据误操作而引起的伤害大小以及紧迫程度，分为“警告”和“注意”两种，并且按照以下标识进行区分说明。

	该记号告诉您有敦促警告以及注意的内容。
	该记号告诉您这是一种禁止行为。
	该记号告诉您这是一种必须执行的强制行为。

警告	表示如果无视此标记，误操作后，可能引起死亡或重伤事故。
注意	表示如果无视此标记，误操作后，可能引起人身伤害或物体损坏事故。

警告	
禁止拆卸 除指定的专业维修人员以外，应绝对禁止他人拆卸，修理或改造洗衣机。 • 避免因不恰当行为而导致触电、火灾及人身伤害。	接地连接 本品采用二极带接地插头电源线，请使用二极带接地电源插座。 可能的话，最好使用漏电保护器。 • 避免因漏电或故障引起伤害。
电源 请单独使用额定值为交流 220V、10A 以上容量的电源插座。 • 若与其他电器设备共用同一插座，可能因异常发热而导致火灾事故。	禁止潮湿场所 请勿将洗衣机安装在潮湿的地方或受到风吹雨淋的场所。 • 避免触电或因漏电而引发火灾事故。
禁止湿手触摸 严禁使用湿手插拔电源插头。 • 否则可能导致触电事故。	禁止 进行维护保养时，请勿直接将水淋洒在洗衣机的各个部位。 • 否则可能造成短路而导致触电事故。
禁止 严禁让儿童探看洗涤·脱水筒。也请勿在洗衣机旁放置台架等物品。 • 儿童可能因掉入洗涤·脱水筒中造成人身伤害。	禁止 洗涤和漂洗过程中，严禁将手伸入洗涤·脱水筒内。 • 即使旋转缓慢，手部仍有被衣物缠绕的危险。(若必须将手伸入筒内时，请按暂停按钮，待洗涤·脱水筒完全停止旋转后再伸入筒内)。
禁止 严禁使用已损伤的电源线、插头或松动的插座。 • 否则可能导致触电、短路或起火现象。	禁止 在脱水筒完全停止转动前，严禁将手伸进筒内拿取衣物。 • 即使旋转缓慢，手部仍有被衣物缠绕的危险。儿童尤需注意。
禁止烟火 本洗衣机严禁靠近蜡烛、蚊香或烟头等有明火的场所。 • 可能会引起火灾。	清扫 电源插头的插片以及插片的夹紧面上，若有尘垢附着时，请擦拭干净后再使用。 • 可能会引起火灾。



安全方面的注意事项 (续)

警告



严禁损坏电源线。

（请勿随意进行改装、强行弯曲、拉伸、扭曲及捆扎电源线。此外，亦请勿将重物压在其上，或夹于其中。）



- 若电源线遭受损伤，可能导致触电或火灾事故。



严禁将沾有易燃物的衣物放入洗涤筒内。

（严禁将汽油、轻质汽油、香蕉水、酒精、烧碱或沾有上述液体的衣物放入洗衣机中。）



- 否则可能引发爆炸或火灾事故。



严禁用螺丝刀插入洗衣机的童锁机构部位的孔内。



- 避免因机构损坏而招致意想不到的伤害



严禁强行打开处于锁定状态的机盖。



- 否则将会损坏机盖或锁紧装置，导致洗涤、脱水筒无法停止旋转，造成人身伤害。

注意



拔电源插头时，切勿拉拔电源线，务必拿住插头本体向外拉。

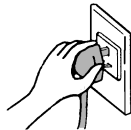

- 避免触电或因短路导致火灾事故。



请勿站立在洗衣机上，或者在其上放置重物。



- 可能因变形或损坏而造成人身伤害。



请勿连接至热水管，并且用温水进行洗涤时，水温严禁超过 50°C。

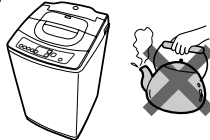

- 可能因塑料部件的变形受损而导致触电或漏电事故。



运转过程中，请勿将手或脚伸至洗衣机的下部。



- 旋转部件可能会引起人身伤害事故。



不使用洗衣机时，请务必将电源插头拔出。

- 可能因绝缘老化而引发触电、漏电或火灾事故。



不使用洗衣机时，请务必关闭水龙头。



- 以防产生漏水。



进水管连接机体的螺母必须拧紧。

连接螺母

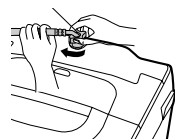

- 可能导致漏水。
- 长期使用后，可能会因连接螺母松动造成漏水而遭受不必要的损失。因而请务必定期检查并重新拧紧已松动的螺母。



维修保养时，请务必将电源插头从插座拔出。

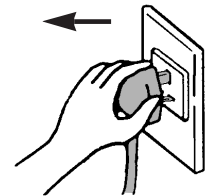

- 避免因漏电而招致伤害。



开始洗涤前，请务必打开水龙头，检查进水管的连接状况。

- 如果螺钉松脱，会因漏水而招致不必要的损失。



请勿洗涤防水性的苫布或衣物。

（睡袋、雨衣、滑雪用具以及自行车、轿车、摩托车的车罩等。）

- 可能在脱水时产生异常振动而引起人身伤害，或者导致洗衣机、墙壁、地板以及衣物的损坏。



安装洗衣机时，请务必将排水管拉出至黑色或紫色标记处。

- 如果排水管没有完全拉出，会与其它部件触碰而导致破损。引发漏水等意想不到的损失。



严禁倾斜安装洗涤盖，并绝对禁止在『丝绒』、『大物』程序以外使用洗涤盖。

- 可能会因水滴飞溅或洗涤盖弹出造成洗衣机受损或人身伤害事故。

安装指南

洗衣机的安装

安放场所

■ 请安放在坚硬、平整的地面上。

- 安放在易于滑动、柔软的地面上，将会产生振动和噪音。



■ 请勿靠近墙壁安放。

- 为了防止异常振动和噪音。

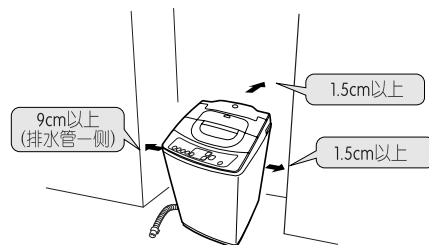

安装方法

■ 请水平安装洗衣机。 (若安装得不水平，会导致脱水时停机或产生异常声音。)

1 用可调机脚来调整洗衣机的不平稳。

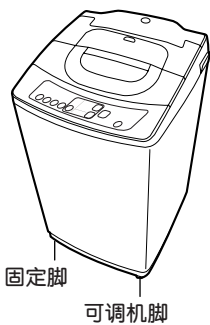

2 请确认机体的水平度。

- 如图所示，用悬挂重物的细绳来观察，即可轻易地确认其水平度。

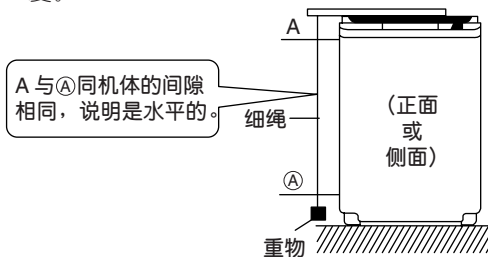

可调机脚的使用

1 将锁紧螺母沿箭头方向①旋松，再旋转可调机脚调整机身的平稳。

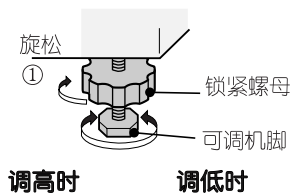

2 调整完毕后，将锁紧螺母沿箭头方向②旋紧。

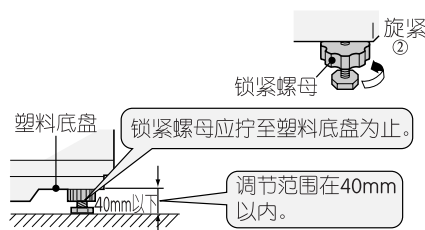

试运转的检查

在洗涤筒内放些水，请再一次确认其水平度。

- 脱水孔相对于水面的高度差(B与C的差)，如果前后左右均在3mm以内，就表明地面是水平的。

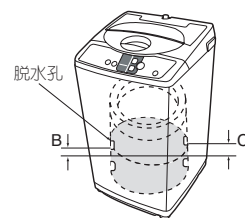

■ 底板的安装(底板安放在洗衣机顶部的发泡上) 将底板上的倒钩对准底盘上方孔插入，然后将螺丝拧紧。

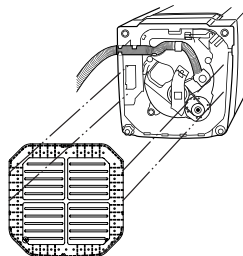

安装指南(续)

排水管的转换方法及底板的安装

■ 产品出厂时，排水管安装在机身左侧，请视排水位置的具体情况将其换至右侧。

1 请将机体轻轻地放倒。

- 放倒机体时，请在地面上放置一些瓦楞纸类的衬垫，以免损伤机身。

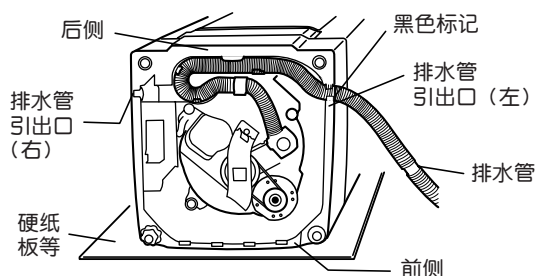

2 排水管从右面引出。

- ① 将机体右面的排水管盖拆下。
- ② 把排水管“黑色”标记部从机体左侧的凹槽内引出，“紫色”标记部应嵌入机体右侧对应的凹槽内。
- ③ 排水管从右面引出时，排水管应通过相应的软管固定夹后再引出。

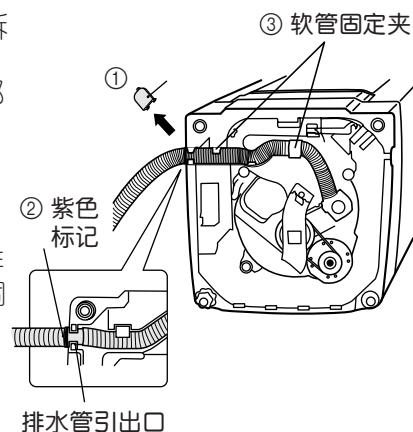

⚠ 注意

❗ 安装洗衣机时，请务必将排水管的“黑色”或“紫色”标记部嵌入机体相对应的凹槽内。

- 排水管在机体内的部分，不应与其他部件碰触，以免因破损产生漏水而导致不必要的损失。
- 排水管固定夹必须夹紧。
- 排水管机内部分必须经固定夹固定后再引出。

■ 排水管插入排水口时

排水口较浅或排水管前端与地面碰触时，可将排水管的前端沿斜向切除一部分。

- 若不切除，在漂洗及脱水时，由于排水状况的不良，将会引起漂洗不充分或因肥皂沫而影响电机运转。

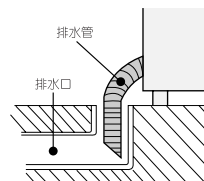

排水管的相关部品

当排水管因排水而引起振动，或排水口较大或排水口较浅时，应确保排水管不得脱出排水口。

■ 排水管的延长

请使用另行销售的延长软管。

- 为了有效地排水，请遵照下列的指示。

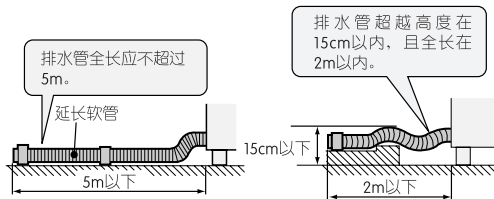

- 如果使用市场上销售的其他延长管，那么您选择的软管的内径不应太小。否则将会降低排水性能，导致洗衣机不能正常运转。

注意

- 下图所示的排水管取出方式应绝对禁止。否则会造成漏水或产生异音。

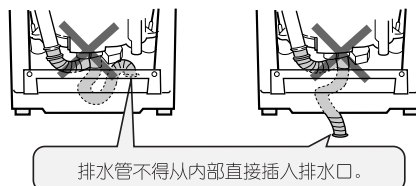

进水管的安装

进水管与机体的连接

沿箭头方向旋转连接螺母，使其与进水口紧紧相连。

- 请务必拧紧进水管与机体的连接螺母。否则，将会漏水。
- 拆卸进水管时，先松开连接螺母，再进行拆卸。

连接螺母

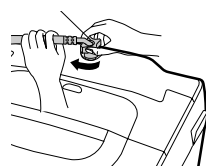

进水管的延长

请使用另行销售的延长进水管。

欲接长进水管，请到日立用户咨询服务中心或各特约维修站去购买。
供购买的延长进水管有1m·2m·3m三种规格。

便捷接头的安装

1 确认水龙头直径。

- 若水龙头的外径超过2cm, 可将连接环取出。

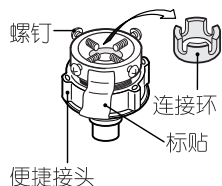

2 确认接头(A)、(B)之间的间隙。

- 沿箭头方向旋转接头(B)调整间隙。

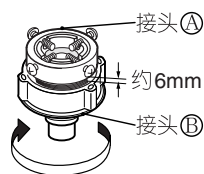

3 将密封垫均匀地压在水龙头上, 再将4个螺钉均等地拧紧。

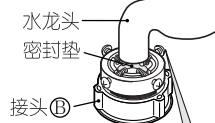

靠近墙壁的螺钉, 可预先用手拧进一些。

4 沿箭头方向拧紧接头(B), 使接头(A)、(B)之间的间隙在4mm以内。

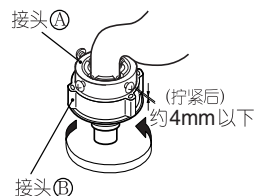

- 进水管的安装参阅使用说明书中『进水管的安装』一章。
- 长时间使用后, 可能会因松脱而引起漏水, 此时请按2~4的步骤重新安装。(搬家等需重新安装便捷接头时, 也请按照相同的步骤进行。)

适用的水龙头 横式A、B型水龙头最为适宜。

横式A型水龙头 横式B型水龙头



方口水龙头



若无1.6cm以上的距离将无法安装。

万能水龙头



便捷接头安装后, 可能会脱落。

万向水龙头



有可能会漏水。

⚠ 注意



开始洗涤前, 请务必打开水龙头, 检查进水管的连接状况。

- 如果螺钉松动, 会因漏水而招致不必要的损失。

进水管的安装方法和拆卸方法

水龙头

安装水龙头、便捷接头以及快装夹头时, 注意别让它们碰到洗衣机机体。

■ 安装方法

- 将快装夹头下压, 然后插入便捷接头内。
- 放开快装夹头, 向上推压进水管, 直至发出“叭”的锁紧声为止。
 - 拉一拉进水管, 确认进水管不会脱落。

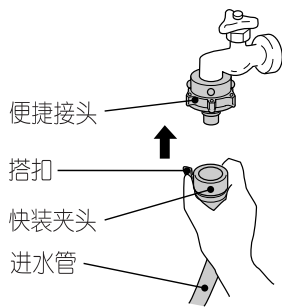

■ 拆卸方法

- 关闭水龙头。
- 按下启动按钮, 运转10秒钟。
 - 为了防止拆卸时水花四溅。
- 松开搭扣, 拉下快装夹头, 同时将进水管拔下。

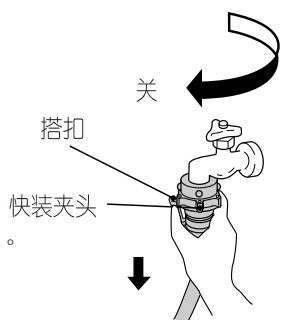

机体

沿箭头方向旋转连接螺母, 使其与进水口紧紧相连。

⚠ 注意



请务必旋紧进水管与机体的连接螺母。

- 如果螺母松脱了, 可能会漏水。



- 连接螺母如不拧紧, 可能产生漏水现象。
- 拆卸时, 拧下连接螺母, 即可拆除。
- 请使用随机配套的进水管和便捷接头。

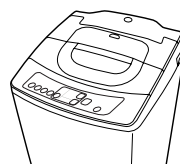

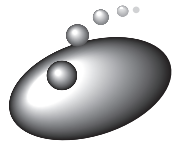

各部件名称及控制面板

后面的数字表示具体说明的页数。

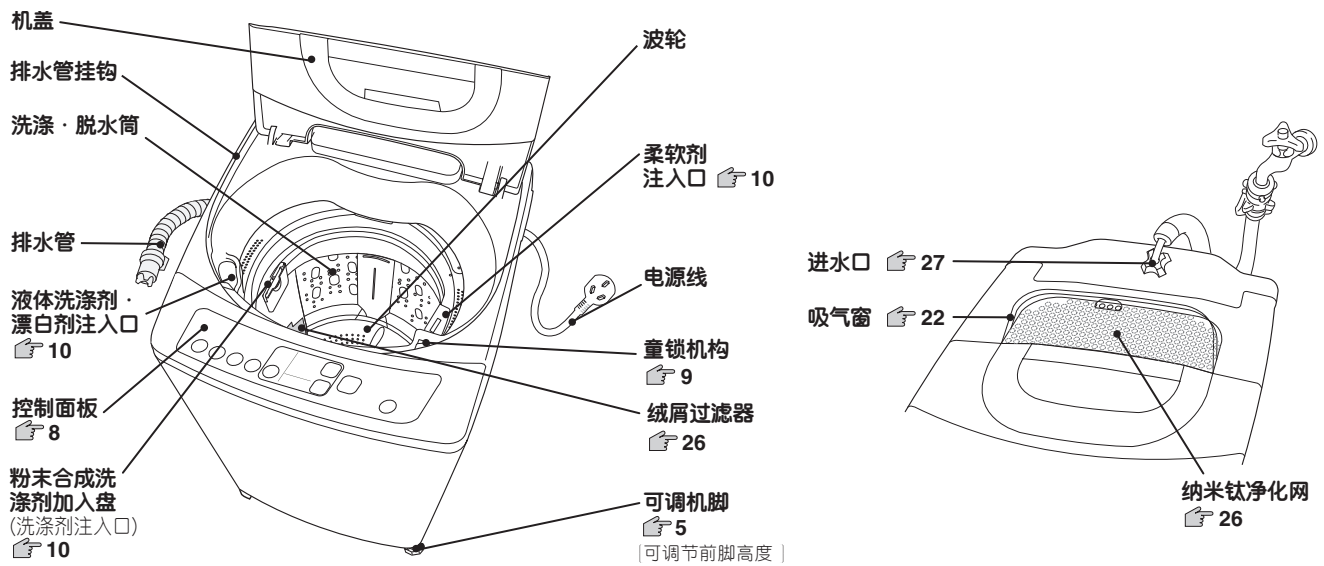

洗涤剂量表示

通过指示灯的点亮或闪烁来显示洗涤剂量和水量。洗涤剂量表示的是(浓缩)粉末洗涤剂。 11

洗涤内容表示

洗涤、漂洗、脱水各相应指示灯的显示,告知您正在进行的洗涤内容和洗涤时间。
 • 洗衣机在运转过程中,通过各进程的指示灯的显示(点亮、闪烁、熄灭)告知使用者程序的运行状况及其进程。

程序显示

被选程序的指示灯会点亮或闪烁。
 每按一下『程序』按钮,指示灯会按以下顺序亮灯。

```

    graph LR
        A[标准 (点亮)] --> B[节水 (点亮)]
        B --> C[倍勤快 (点亮)]
        C --> D[浸泡 (点亮)]
        D --> E[丝绒 (闪烁)]
        E --> F[大物 (闪烁)]
        F --> G[筒清洗 (闪烁)]
        G --> H[风脱水 (闪烁)]
    
```

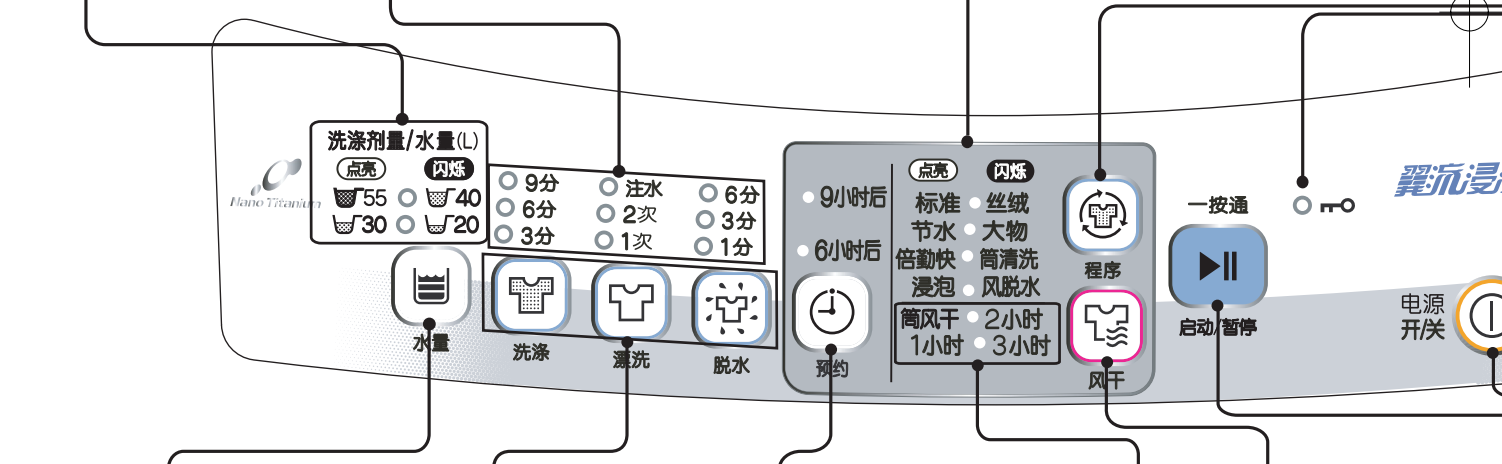

水量按钮

在按照自己需要设定水量或在搅拌过程中想补水时使用。
 • 洗衣机启动后,若需更改设定,请在洗涤、漂洗结束后前进行。在进行变更前,请先按下暂停按钮。(从开始进水到到达规定水位的过程中不能更改设定)
 • 洗涤或漂洗过程中若想补水时,请持续按住水量按钮,即进行补水。(达到各程序的最高水位后便不再进水)

洗涤·漂洗·脱水按钮

在按照自己需要设定洗涤、漂洗、脱水方式或更改设定内容时使用。
 • 洗衣机启动后需更改设定的必须在暂停运转后更改。从开始进水到到达规定水位的过程中,或洗涤结束后不能更改设定。(也有不能进行更改的程序 16)

预约按钮

预约运转时使用。
 21
 • 洗涤可预约在9小时后或在6小时后完成。
 • 『标准』、『节水』、『倍勤快』、『浸泡』、『风脱水』程序可以设定预约运转,其余程序不可设定。

风干内容表示

根据对衣物的风干程度,请选择相应的风干时间。通过各指示灯点亮或闪烁,显示出风干时间。

```

    graph TD
        A[筒风干 (点亮)] --> B[风干 (点亮)]
        B --> C[风干 (闪烁)]
        C --> D[风干 (闪烁)]
        D --> E[筒风干 (闪烁)]
    
```

风干按钮

在设定风干时间或筒风干时使用。

当手动设定为下述状态之一时,洗衣机都会发出2声表示接收的声响(以告知您指示基准点):
 ①水量为『55L』; ②洗涤时间为『15分(『9分』+『6分』)]; ③漂洗次数为『2次』; ④脱水时间为『6分』;
 ⑤预约时间为『9小时后』; ⑥程序切换到『标准』程序; ⑦风干切换到『筒风干』程序。

附件(请参照【安装指南】)

<p>进水软管</p>  <p>(1 根)</p>	<p>便捷接头</p>  <p>(1 个)</p>	<p>底板 (带螺钉)</p>  <p>(1 块)</p>
--	--	--

程序按钮

备有6种洗涤程序，可根据洗涤物的种类和脏污程度来选择适合的程序。 14

- 通过按动『程序』按钮，所选择的程序的指示灯会点亮或闪烁。

童锁机构

机盖锁紧时，指示灯亮灯。

- 开始进水前，机盖处于锁紧状态。



童锁功能

为防止意外伤害及保护儿童的安全，洗涤过程中进水开始后，洗衣机会自动将机盖锁紧。



设定安全保护模式

1 关闭机盖，按下电源开关按钮 。

2 持续按住“”3秒钟以上。

 蜂鸣器发出“哔”声响告知设定已完成。童锁标志指示灯被点亮。

- 要解除童锁功能，再一次重复上述操作。



 蜂鸣器发出“哔”声响告知设定已解除。童锁标志指示灯熄灭。

3 切断电源。

注意

- 设定安全保护模式后，洗衣机不能在机盖处于开启状态时运转。(机盖处于开启状态时，控制面板将发出警报)

想打开机盖时

按下  按钮  旋转结束，锁紧解除，可打开机盖。

再启动时

在设定为安全保护模式时，洗衣机再启动时机盖会立即被锁紧。若没有设定安全保护模式，在脱水时机盖会自动锁紧。

希望消除洗涤结束蜂鸣声时

按以下顺序进行操作，可消除洗涤结束蜂鸣声。

1 接通电源开关。

2 持续按住启动按钮3秒钟以上，蜂鸣声消除。

- 接通电源开关后，持续按住启动按钮3秒钟以上，可将蜂鸣声恢复。

注意

- 请勿同时按住2个以上(包括2个)的按钮，以免造成误操作。



启动/暂停按钮 【-接通按钮】

控制洗衣机启动或暂停时使用。

- 选择好需要的程序后，按此按钮可启动或暂停执行程序。
- 如脱水过程中按下暂停按钮后，到开关断开为止都不再接收任何按钮信号，机盖亦不能打开。

电源开关按钮

用于电源的『开』和『关』。

- 电源自动关闭功能运转结束后，洗衣机发出蜂鸣声并自动切断电源。接通电源后，不启动洗衣机，将其放置5分钟后也会自动关闭电源。 29



洗涤剂·漂白剂·柔软剂的使用方法

在洗涤筒有水时启动洗衣机，此时不能进行渗透清洗。请将洗涤剂放入洗涤·脱水筒内。

粉末合成洗涤剂

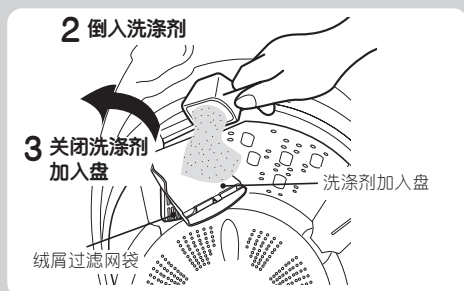

■将洗涤剂放入洗涤剂加入盘内。

备注

- 洗涤剂加入盘有水滴时，请擦干水滴后注入洗涤剂。
- 洗涤剂粘附在盘上时，即使关闭，洗涤剂也会残留在加入盘内。反复开关2、3次后仍然附着在加入盘上时，请进行清洗。☞P.26
- 请注意避免将洗涤剂注入柔软剂注入口内，以免导致发生故障。
- 有些种类的洗涤剂可能较难溶解。此时，待洗涤剂充分溶解后请直接将其注入洗涤筒内。
- 根据洗涤量情况，有可能出现难以打开洗涤剂加入盘的现象。此时，请将衣物拨向注入口的对面一侧，再打开加入盘。
- 请务必关闭洗涤剂加入盘后进行运转。在加入盘开启状态下运转，很可能会损伤衣物。
- 洗涤剂加入盘只能打开约90°的角度。强行打开可能会造成损坏。

柔软剂

1 打开柔软剂注入口的盖子。

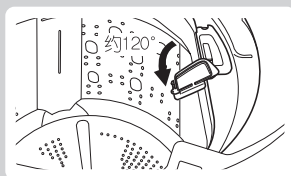

- 柔软剂注入口只能打开约120°的角度。强行打开可能会损坏注入口。

2 洗涤开始前，按照水量表示，将柔软剂倒入柔软剂注入口内。

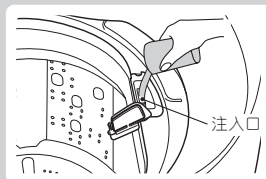

- 当柔软剂不易倒入注入口时，请将洗涤筒偏向一侧后再倒入柔软剂。

3 关闭柔软剂注入口的盖子。

- 请务必关闭柔软剂注入口的盖子后进行运转。

4 柔软剂会在最后一次漂洗前自动投入筒内。

- 柔软剂是利用脱水筒旋转而自动投入筒内的，在中间脱水过程中，柔软剂从注入口移向内部，直至最终脱水结束前投入筒内。

<柔软剂大致用量>

水量		20L	30L	40L	55L
柔软剂	浓缩型	4 mL	7 mL	9 mL	12 mL
	普通型	13 mL	20 mL	27 mL	37 mL

- 浓缩型柔软剂：水量30L使用量6.6mL
- 普通型柔软剂：水量30L使用量20mL

备注

- 浓缩型柔软剂易于固化，因此请用2倍清水将其稀释后再使用。
- 柔软剂的“一次使用量”应低于45mL，使用过多的柔软剂反而不能有效发挥作用。
- 请勿让柔软剂长时间（超过12小时）停留在洗涤筒内，以免柔软剂在注入口中固化，导致洗衣机运转不良。
- 若洗衣机倾斜或进水时洗涤筒倾斜时，水可能会流进柔软剂注入口。（导致柔软剂失去其应有的作用）
- 请使用适量的洗涤剂，使用量过多会降低漂洗效果和柔软剂的效果。

液体洗涤剂/漂白剂

液体洗涤剂

将液体洗涤剂用水均匀稀释，由注入口慢慢倒入。

漂白剂

开始洗涤时，先用水稀释，然后由注入口慢慢倒入。

液体洗涤剂、漂白剂注入口

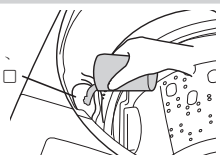



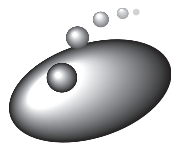

注意

- 关于液体洗涤剂和漂白剂的使用量和使用方法，请参照其相关说明。
- 请避免将漂白剂直接用于洗涤物上，以免引起变色或布料损坏。



洗涤量和洗涤剂量









洗涤量	水量	合成洗涤剂		
		浓缩型洗涤剂		一般洗涤剂
		水量 30L 需 20g (粉末)	水量 30L 需 25mL (液体)	水量 30L 需 40g 或 40mL (粉末、液体)
5.5kg	55L	37g 	46mL	73g(73mL)
3.5kg	40L	27g 	33mL	53g(53mL)
1.5kg	30L	20g 	25mL	40g(40mL)
0.5kg	20L	13g 	17mL	27g(27mL)

- 洗涤剂的使用量，详细情况请参照洗涤剂生产厂家的说明。
- 本表中洗涤剂量(大致用量)的表示，以浓缩合成洗涤剂包装中的计量匙一匙(约37克)为基准。(水量30L使用20g洗涤剂)
- 计量匙的大小因洗涤剂品牌的不同而不同，具体请参照洗涤剂包装上的说明。
- 如果衣物只是轻微有些脏，则洗涤剂量为上表所示值的一半为宜。
- 使用过多的洗涤剂并不能增加洗涤洁净度，相反会引起漂洗不充分而导致弊端。

■ 洗涤量

- 表中()内所示的是一件衣物的大致重量。
- 由于洗涤的衣物的种类、大小、厚度各有不同，因此洗涤量也有所不同。
- 如为一般衣物，其洗涤量为表中所示值70%~80%最为恰当。
- 如果搅拌停止的话，表示放入的衣物过多，请检视衣物旋转情况并予以调整。

洗涤物的大致重量

	男用内裤 (棉约 50g)		长袖内衣 (棉约 150g)		浴巾 (棉约 300g)
	袜子 (棉约 50g)		女式衬衫 (混纺约 200g)		睡衣(上·下) (棉约 500g)
	毛巾 (棉约 70g)		男式衬衫 (混纺约 200g)		床单 (棉约 500g)

■ 洗涤物的放入方法

尽可能均匀地放入待洗衣物。

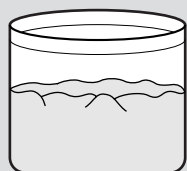

大件衣物或易浮起的衣物应先放入洗涤筒内。

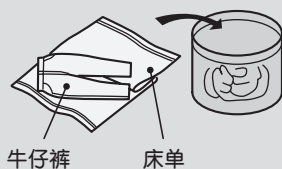

- 有利于衣物的良好旋转。
- 防止水滴飞溅。

将牛仔裤等厚布料衣物均匀地放入洗涤筒内再进行清洗。(防止脱水时衣物溢出)

- 防止水滴飞溅。



使用洗涤盖

进行『丝绒』或『大物』程序时，为了防止洗涤物受到损伤，请使用另行销售的洗涤盖。

洗涤盖的安装方法

- 1 洗涤盖内有文字一面朝上，如图所示将其弯曲并先放入洗涤筒内侧。

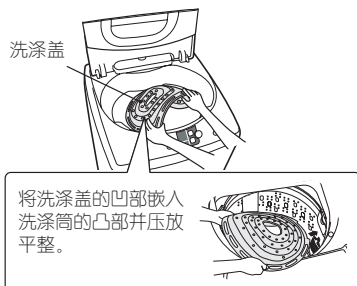

- 2 ① 压下靠近身旁的洗涤盖，将洗涤盖整体压入洗涤筒内。
② 用力将洗涤盖整体向下压，摆放平整。

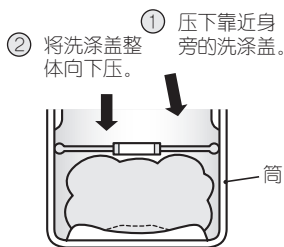

注意

- 请正确安装洗涤盖，避免造成不必要的伤害。

调整洗涤盖的位置高度

『丝绒』程序时

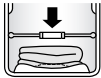
- 洗涤盖的安装位置（高度）应根据洗涤物的种类、大小、厚度决定，请将洗涤盖安装在可轻压住洗涤物的高度。
- 洗涤筒内壁上有表示安装位置的突起标志，安装时可供参考。
- 洗涤罩衫等轻薄衣物时，可在洗涤筒内放入毛巾等物，以调节洗涤物高度，避免脱水时衣物偏斜。

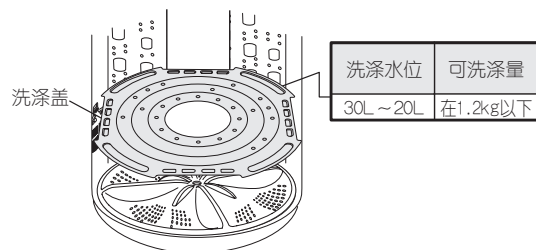

『大物』程序时

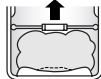
- 把洗涤盖放入洗涤筒内，握住中圈将其拉到平衡环正下方。
- 安装洗涤盖时，请勿夹住衣物。

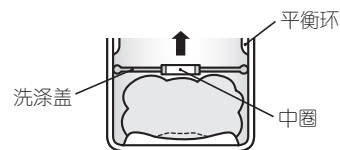

注意

- 洗涤盖安装完毕后，请不要在洗涤盖上再加入衣物。

⚠ 注意



禁止

严禁倾斜安装洗涤盖。另外，除『大物』、『丝绒』程序外，严禁在其他程序中使用洗涤盖。



- 以免水滴飞溅或洗涤盖飞出造成人身伤害或洗衣机损坏。
- 保管洗涤盖时，请注意防止其变形。
- 洗涤盖属于消耗品，若有损坏请另购。👉 32

洗涤盖的取出方法

- 1 将洗涤盖向下压。

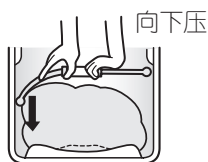

- 2 如图抓住中圈，将洗涤盖向箭头方向弯曲。

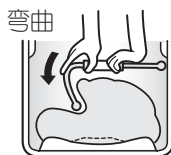

- 3 然后顺势将洗涤盖拉起，取出。



洗涤步骤

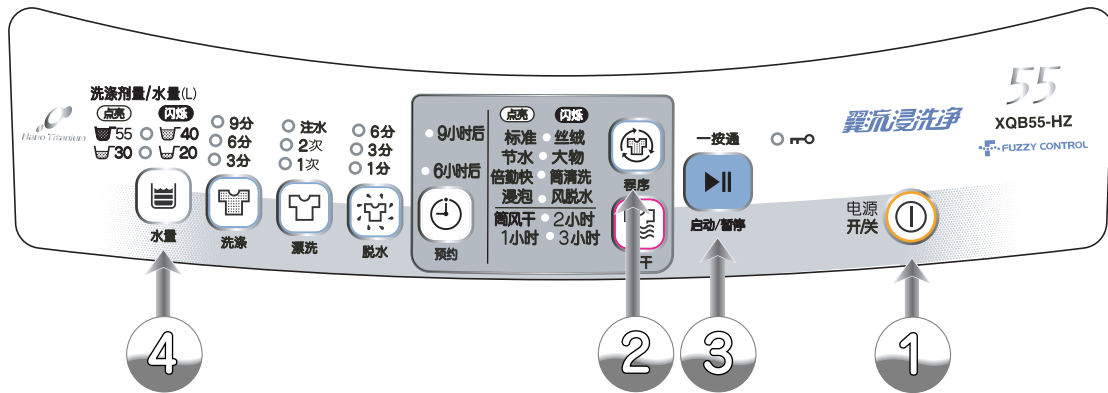

洗涤前的准备

连接进水管，打开水龙头；将排水管前端牢固地插入排水口内。

放入洗涤物  11

※ 洗涤前请先取出衣服中的异物；易起球或脱丝的衣服，请先翻至内面再洗；易褪色的衣物应分开洗涤；易损伤、抽丝的衣服请放入网袋中洗涤；请尽早处理污垢并去除衣服上的泥砂；有带子或拉链的衣物，请先系好带子或完全拉上拉链。

1

将电源插头插入插座，按下电源开关  按钮，接通电源。

选择您所希望的程序。

2

- 洗衣机自动设定为『标准』程序。选择其他程序，请按下『程序』  按钮，进行切换。
 - 设定『倍勤快』程序时，水量自动设定为“20L”，洗涤量在 1.2kg 以下；
 - 设定『丝绒』程序时，请先盖好洗涤盖，水量自动设定为“30L”，也可根据洗涤物的量在“20L~30L”之间切换，洗涤量在 1.2kg 以下；
 - 设定『大物』程序时，请先盖好洗涤盖，水量自动设定为“55L”；

按下『启动』  按钮。

3

在『标准』、『节水』、『浸泡』、『风脱水』程序中，波轮旋转检测出洗涤量并由控制面板显示出来。

显示出洗涤剂量和水量后，洗衣机会为投放洗涤剂而等待 1 分钟左右。



(此时按下“水量”按钮，洗衣机会立刻开始运转)

在关闭机盖后，洗衣机会在低水位和规定水位处进行检查，然后决定所需的洗涤方式。

4

根据显示的水量，投入洗涤剂，关闭机盖。

(蜂鸣器响起表示洗涤结束)

- 洗涤剂的投入方法  10
- 使用液体洗涤剂、柔软剂、漂白剂时  10











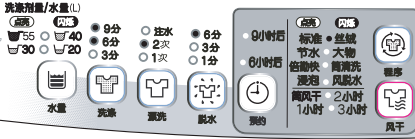
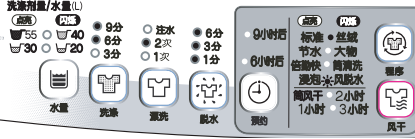

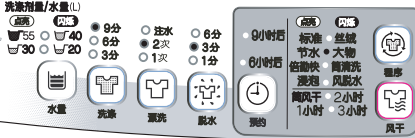
注意

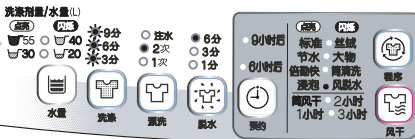
- 对长期附着在衣物上的污垢或黄斑，即使浸泡清洗也不一定能将其完全清除。(推荐事先清洗或使用漂白剂)。
- 机盖开启状态下，洗衣机不会运转。请务必关闭机盖。
- 化纤或聚酯纤维等材料的衣物重量轻，水位可能较低。因此请将大件衣物或厚重衣物先放入洗涤筒内。
- 担心水量过少时，请按下水量按钮将水量调节到合适水位。
- 请勿洗涤易褪色的衣物。
- 设定『丝绒』、『大物』程序时，请勿使用洗涤剂加入盘。

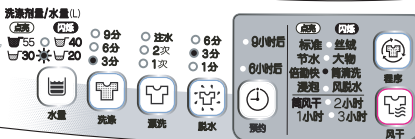

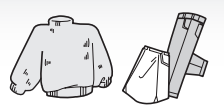
全自动程序的选择

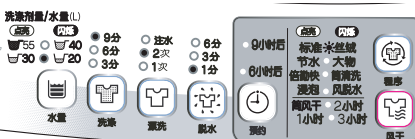
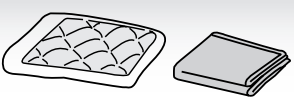
本洗衣机备有 7 种洗涤程序。请参照下表，根据洗涤物种类和脏污程度选择适合的洗涤程序。

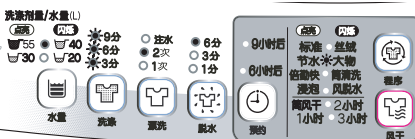
洗涤物的种类	推荐的全自动程序	控制面板显示	推荐的洗涤剂
<p>一般的衣物</p> 	<p>标准</p> <p>用强水流充分洗涤。</p>		<p>粉末合成洗涤剂 (请放入洗涤剂加入盘)</p> <p>液体洗涤剂 (请倒入液体洗涤剂· 漂白剂注入口)</p>
	<p>风脱水</p> <p>用强水流洗净衣物， 然后直接预干燥。</p>		
<p>轻度脏污的衣物</p> 	<p>节水</p> <p>以最节约的方式来 洗净衣物。</p>		
<p>严重污垢的衣物</p> 	<p>浸泡</p> <p>运用特设的运动浸 泡水流进行洗涤。</p>		
<p>短时间穿着且无污渍的衣物</p> 	<p>倍勤快</p> <p>以最快速的方式来 清洗衣物。</p>		
<p>有  或有  标志的衣物</p> 	<p>丝绒</p> <p>利用旋转水流精心 洗涤。</p> <p> 19</p>		
<p>大件衣物</p> 	<p>大物</p> <p>利用回转水流精心洗 涤。</p> <p> 20</p>		
			<p>干洗标志衣物 专用洗涤剂 液体中性洗涤剂 (请倒入液体洗涤剂· 漂白剂注入口)</p> <p>液体洗涤剂 (羽毛等材料使用液体 中性洗涤剂 请倒入液体洗涤剂· 漂白剂注入口)</p>

按下启动按钮

洗涤

第一次漂洗

第二次漂洗

脱水

溶解洗涤剂

↓
搅拌



储水漂洗(2次)

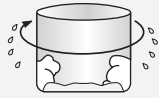

排水后进行
脱水



进水到规定
水位并进行
搅拌



平衡搅拌

排水后进
行脱水

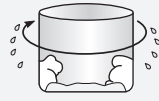

排水后预干
60分钟

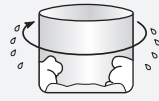

喷淋漂洗



排水后进行
脱水



洗涤筒缓慢
旋转的同时,
开始进水。

储水漂洗



排水后
进行脱
水



进水到规
定水位并
进行搅拌



平衡
搅拌

溶解洗涤剂

↓
搅拌
浸洗



储水漂洗(2次)



排水后进行
脱水



进水到规定
水位并进行
搅拌。



平衡搅拌

搅拌



无漂洗

排水后进
行脱水

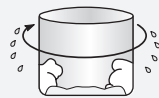

筒旋转水流 + 浸泡



洗涤

排水→脱水

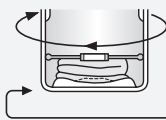

筒旋转水流 + 浸泡

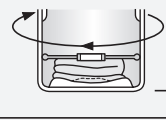

漂洗(2次)

排水→脱水

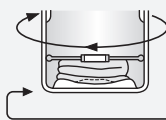

筒旋转水流 + 浸泡

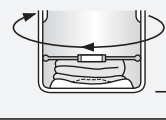

漂洗(2次)



按照您喜欢的方式进行洗涤

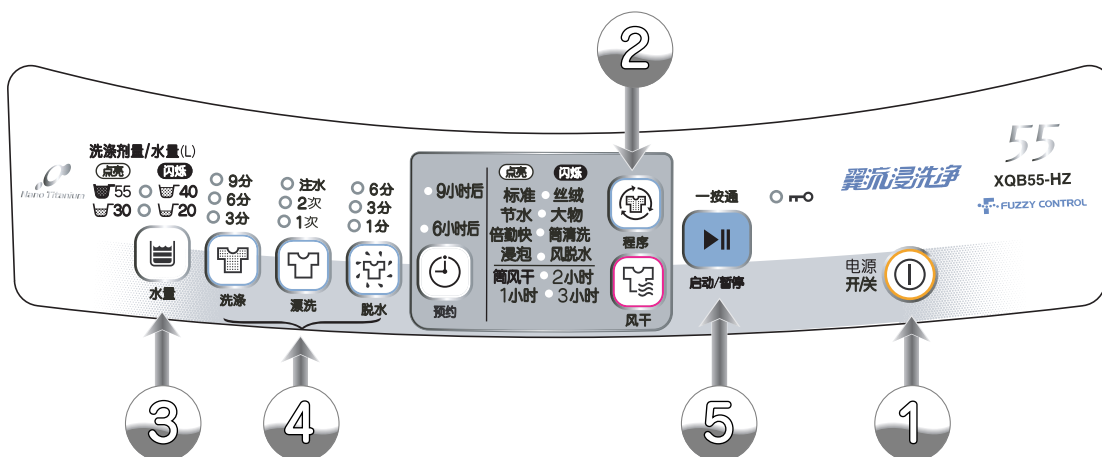

■可以单独设定洗涤、漂洗、脱水中任一程序，亦可将各个程序组合运转。
(洗涤内容将不会被储存)

注意

- 除“洗涤→漂洗→脱水”及“洗涤→脱水”设定外，设定其他洗涤方式时，最后排水结束后不会为疏松衣物而进行理衣搅拌。

在下列情况下

	1	2	3	4	
按自己喜欢的方式洗涤时 洗涤→漂洗→脱水	电源开关  按下电源开关	 选择『标准』程序	 选择水量 没有设定水量时，由传感器自动决定水量多少。		
再次使用洗涤剂时 仅洗涤					
担心衣物起皱而不需脱水时 洗涤→漂洗					
希望将已洗过的衣物漂洗时 仅漂洗			 选择水量 没有设定水量时，自动设定为『55L』。	排水和脱水结束后，开始进水准备漂洗。	
希望将已洗过的衣物漂洗并脱水时 漂洗→脱水					仅排水时，请选择脱水“1分钟”进行运转。
希望排出洗涤筒内的水 或在晾干前脱水时 仅排水，仅脱水					

水量按钮的使用

每按一次水量按钮，指示灯会沿着箭头方向移动。

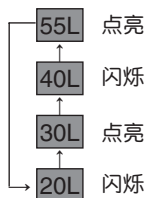

简要说明

洗涤或漂洗过程中要加水时按下水量按钮，持续按住即可加水。

(到达最高水位后，将无法再度加水)

※在『倍勤快』、『丝绒』程序中水量只能选择“20L”、“30L”。『筒清洗』水量为55L不能选择。

洗涤按钮的使用

每按一次洗涤按钮，指示灯会沿着箭头方向移动。

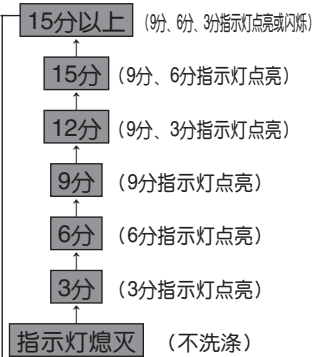

简要说明

※在『浸泡』、『丝绒』、『大物』、『筒清洗』程序中不能进行手动设定。

漂洗按钮的使用

每按一次漂洗按钮，指示灯会沿着箭头方向移动。

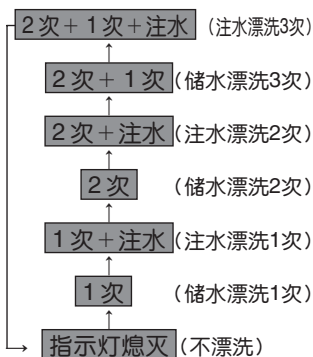

简要说明

※在『丝绒』和『大物』、『筒清洗』程序中不能进行手动设定。

脱水按钮的使用

每按一次脱水按钮，指示灯会沿着箭头方向移动。

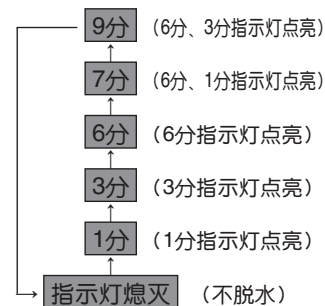

简要说明

※在『丝绒』、『风脱水』、『筒清洗』程序中不能进行手动设定。

通过各按钮 设定洗涤方式



5



按下启动按钮

结束 蜂鸣声响起表示洗涤结束

仍有洗涤液时停止运转。

仍有漂洗液时停止运转。

仍有漂洗液时停止运转。

时，请
K“1分
行运转。



洗涤程序的内容

■ 本部分对各洗涤程序的过程进行说明。



程序	自动设定的水量	洗涤	漂洗		脱水	所需时间 (大约)
			第一次	第二次		
标准	55~20L (55~20L)	15分 (15~3分)	储水漂洗	储水漂洗	3~6分 (9~1分)	53分 (63~28分)
			(储水或注水漂洗 1~3次)			
节水	55~20L (55~20L)	9分 (15~3分)	喷淋漂洗	储水漂洗	3分 (9~1分)	40分 (63~28分)
			(储水或注水漂洗 1~3次)			
倍勤快	20L (30~20L)	3分 (15~3分)	无漂洗		3分 (9~1分)	12分 (45~20分)
			(储水或注水漂洗 1~3次)			
浸泡	55~20L (55~20L)	50分	储水漂洗	储水漂洗	6分 (9~1分)	90分 (112~75分)
			(储水或注水漂洗 1~3次)			
丝绒	30L (30~20L)	9分	储水漂洗	储水漂洗	1分	36分
大物	55L (55~20L)	25分	储水漂洗	储水漂洗	6分 (15~1分)	65分 (65~56分)
风脱水	55~20L (55~20L)	15分 (15~3分)	储水漂洗	储水漂洗	60分	103分 (112~85分)
			(储水或注水漂洗 1~3次)			

■ 洗涤所需时间

- 洗涤时间包括进水时间（进水量每分钟 15L）和排水时间（标准状态）。
- 所需时间随水压、洗涤量和排水条件等因素变化而变化。
- 在『标准』、『节水』、『浸泡』、『风脱水』程序中，洗衣机通过自动检测洗涤量和洗涤物的质地，决定最佳洗涤方式。上表所示时间为标准状态（用 **■** 表示）下的时间。
- “洗涤时间”、“脱水时间”与实际运转时间存在一定误差。
- 『标准』、『节水』、『浸泡』、『风脱水』程序在最终结束后，会进行搅拌以理顺衣物，达到疏松效果。（有的洗涤量不能进行此搅拌）

■ 关于更改程序内容

- () 中表示用各按钮可手动切换的范围。
- 不能在“洗涤”过程结束后更改程序内容。
- 从进水开始到水位达到规定水位的过程中，也不能进行更改。

■ 关于切换程序

- 不能在启动后切换程序。如需更改，请切断电源后再进行程序切换。



丝绒程序的说明

开始洗涤前

■用『丝绒』程序洗涤衣物时，请使用洗涤盖

- 不用洗涤盖进行洗涤时，可能会造成衣物损伤及洗衣机损坏。

洗涤盖的安装和拆卸方法  12



■『丝绒』程序采用洗涤筒旋转的方式，利用筒内的旋转水流，对有 标志的精细衣物和有 标志的衣物进行柔和的洗涤。

- 也有因布料原因而不能进行洗涤的衣物。
- 由于本程序模仿干洗，不使用外力对衣物进行洗涤，因此请事先除掉衣物上的油污、泥垢及色斑等。

能洗涤的衣物

衣物的洗涤标志中

有  标志的

有  标志的

- 毛衣、羊毛衫（高级羊绒、马海毛等）
- 西裤、裙子
- 罩衫、衬衫、连衣裙（丝绸、麻等）
- 学生服、海员服

※ 即使有  标志的衣物也可能不能洗涤。
请参照右边的“不能洗涤的衣物”。

不能洗涤的衣物

- 皮革制品和皮革装饰品
- 带装饰品（羽毛、皮毛等）的衣物
- 人造丝、铜氨纤维及其混纺物
- 易脱色衣物
- 领带、西装和大衣
- 进行了涂层加工、树脂加工（使用粘合剂）、轧纹加工（有凹凸花纹）的衣物
- 采用丝绸、羊毛等强力扭曲纤维（强捻线）的衣物（尤其是提花等）
- 天鹅绒、灯芯绒等毛料
- 没有洗涤标志图的衣物

注意

- 除上述衣物之外的洗涤物，请参照洗涤剂说明书进行洗涤。

洗涤物的准备

衣物的准备

- 衣物上有色斑或严重污垢时，请事先将其清除掉。
- 请将衣物钮扣扣上并将拉链完全拉上。
- 对带钮扣或有刺绣的衣物，请先翻至内面再进行洗涤。

确认有否脱色

- 请事先确认可能脱色的衣物是否会脱色。用白色毛巾沾上洗涤剂，在衣物不显眼处用力擦拭，观察毛巾是否带上颜色。不能对脱色的衣物进行洗涤。
- 围巾等容易脱色的衣物，应特别注意。

使污垢或色斑等易于清除

领子或袖口处的油垢

- 对领子、袖口、下摆或口袋边缘等处污垢，可用沾上洗涤液的刷子在上述位置用力擦拭来清除。





色斑

- 可在衣物内面垫上毛巾，用沾上洗涤液的刷子在色斑处轻轻拍打，使色斑脱落。



洗涤剂的使用

■洗涤剂的使用

- 洗涤标志中有  标志的衣物，请用干洗衣物专用洗涤剂（液体）进行洗涤。
- 有  标志的衣物，也可用中性洗涤剂（液体）进行洗涤。

- 洗涤剂使用量请参照洗涤剂说明书。
- 除液体洗涤剂外，请勿使用其他洗涤剂。

■请勿使用漂白剂

- 漂白剂具有强碱性，会损伤布料。

对洗涤后缩水严重的衣物，事先应准备好其纸样，以便将衣物重新恢复到原有尺寸。

洗涤结束后

■晾干方法

- 羊毛、安哥拉羊毛和山羊绒等毛衣应在整形后放置于阴凉处阴干。
- 可将羊毛衫摊平在平整的木板上晾晒，以防止其变形。
- 罩衫或连衣裙应整形，挂置于衣架上阴干。

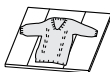

■处理方法（缩水或变形的恢复方法）

- 将蒸汽熨斗轻悬于衣物上，使之喷出蒸汽并整理衣物形状。
- 充分喷过蒸汽后，按样纸平铺衣物并整理其形状。

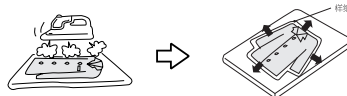

大物程序的说明

开始洗涤前

■ 洗涤筒旋转产生洗被毯水流，使被褥等物不会遭受过大的力，从而对床罩、被褥、毛毯进行柔和地洗涤。



■ 『大物』程序洗涤时，请使用洗涤盖。

- 不用洗涤盖进行洗涤时，可能会造成衣物损伤及洗衣机损坏。

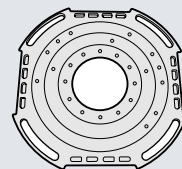
洗涤盖的安装和拆卸方法  12



■ 能洗涤的被子

- 内部棉絮材质为化纤（聚酯纤维）的被子（长 200cmX 宽 140cm 以下，内部棉絮重量不超过 1kg）
- 内部棉絮材质为羽毛，有 、 标志的被子（例：贴身轻被内部棉絮重量为 0.5kg）



注意

- 请勿洗涤内部棉絮材质为羊毛或被套材质为丝绸的被子。

■ 能洗涤的毛毯

- 有  标志的毛毯
- 腈纶或聚酯纤维的双幅尺寸弹力毛毯、毛圈毛毯、编织毛毯（长 200cmX 宽 140cm 以下，单件重量在 2.4kg 以下）
- 电热毯的洗涤请参照电热毯使用说明书进行。

■ 其他能洗涤的物品

- 有  标志的床垫
- 有  标志的枕头、坐垫（内部棉絮材质为化纤（聚酯纤维））

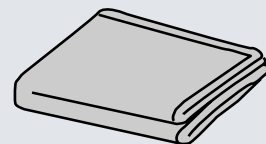
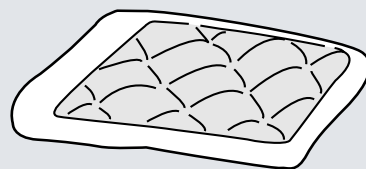

被子和毛毯的放入方法

1 从被角开始，将被子逐渐放入洗涤筒内。



2 将被子内部棉絮中的空气挤出，然后逐渐将其放入洗涤筒内。



洗涤结束后

■ 取出方法

- 与放入时相反，应缓慢将被子拉出。

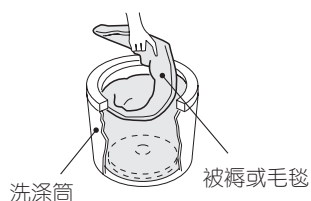

■ 在良好通风处让其自然风干

（在晴天晒被子约需 4 小时）



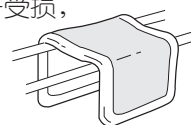

- 晾晒被褥时，若能经常将其翻身会干燥的更快。在晾晒中，若能经常拍打被褥，会使棉被蓬松舒适。
- 整理羽绒被中偏斜了的棉絮，可使棉被干燥并蓬松舒适。（为防止羽绒变质或被褥子受损，请盖上被单以保护被子）
- 趁毛毯潮湿时，使用刷子将毛朝同一方向梳理整齐，使之保持美观。

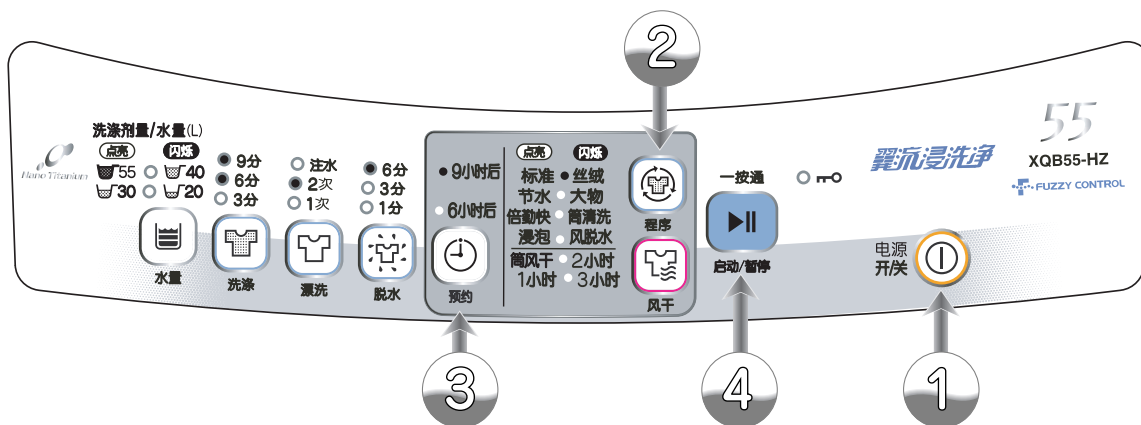

将毛毯呈门形晾晒，可使之很快晾干。

预约定时洗涤



- 1 放入洗涤物，按下电源开关按钮 
 - 2 按下『程序』按钮 ，选择洗涤方式
 - 每按动一次程序按钮，各指示灯会依次点亮或闪烁。
 - 3 按下『预约』按钮 ，设定预定时间。
 - 设定从现在开始多长时间后结束洗涤。
 - 按下预约按钮，可切换预定时间。
- 按下『启动』按钮 。★根据显示的水量投入洗涤剂后，关闭机盖（蜂鸣声响起表示洗涤完毕）
- 4
 - 波轮旋转检测出洗涤量并由控制面板显示出来。
 - 使用粉末合成洗涤剂时，请将洗涤剂加入洗涤剂加入盘。  10
 - 预约洗涤时，请勿使用液体洗涤剂。



※『丝绒』、『大物』、『筒清洗』、『风干』程序不能设定预约运转。

预约按钮的使用方法（切换内容）

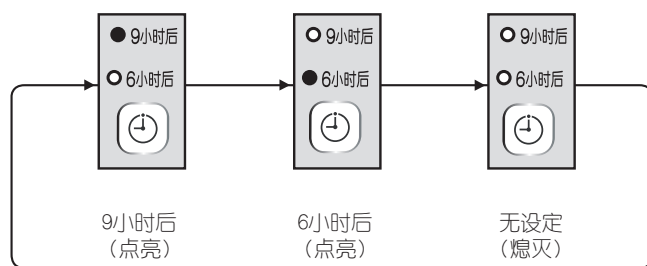
- 可将洗涤完成时间设定在6小时后或9小时后，在外出时进行洗涤，或在夜间洗衣早晨晾晒，利用本功能是相当便利的。
- 按下预约按钮，设定洗涤内容。



在以下情况下

- 确认预约内容：按下  按钮。
(持续按下时，显示预约内容)
- 取消预约内容：切断电源开关 。
- 更改预约内容：切断电源开关  后，重新设定。

注意

- 预约运转时，请勿将容易脱色的衣物混在一起洗涤。
- 拔掉电源插头或停电时，预约程序将被取消。
- 洗涤时间随洗涤量和质地及进水量的变化而变化。
- 为防止衣物起皱，洗涤结束后应尽早取出晾干。

风干程序

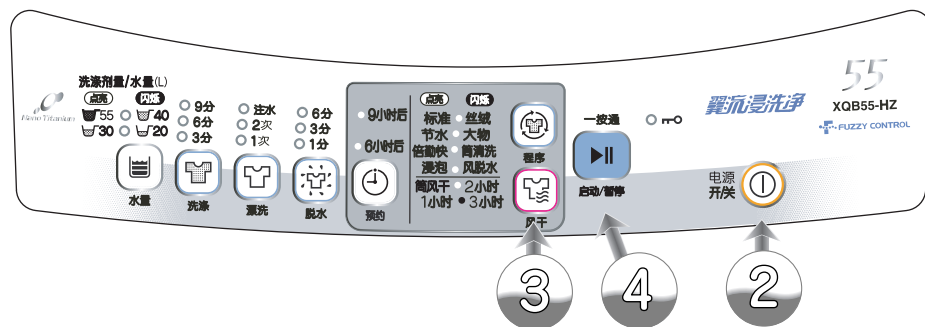

1 洗涤结束后，取出衣物，理顺后将其平整放入洗涤筒。
 • 最大风干量为 1.5kg。

2 关闭机盖，打开吸气窗，按下电源开关按钮

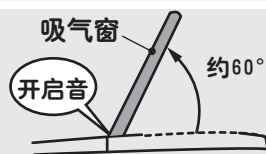

注意

• 忘记开启吸气窗可能导致风干不充分。

3 按下『风干』按钮 ，设定风干时间。

■ 因采用定时风干方式，所以风干结束时间与风干程度无关。衣物的量和种类、气温湿度、季节、安装环境等因素也可能造成风干不充分的现象。出现风干不充分现象时，请继续进行风干。

- 大致的风干时间参照右表。
- 设定时间仅是风干的时间，实际运转时间还要加上理顺衣物和调整衣物平衡的时间，大概要增加 5~30 分钟。（根据设定时间变化而变化）
- 取出衣物时，请勿使洗衣机摇晃。（水可能会从注入口处流出）

风干程序的运转方式

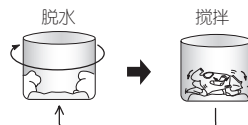

4 按下启动按钮 （蜂鸣声响起表示洗涤完毕）

■ 洗涤物最大风干量为 1.5kg。（化纤混纺）

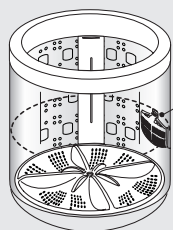

约 1.5kg 洗涤量
 绒屑过滤网袋之上
 （将已脱水湿衣理顺后并放入洗涤筒内）

■ 不适宜风干的衣物

- 不能在丝绒程序中洗涤的衣物 (19)
- 被子、毛毯
- 鞋子
- 易脱色衣物
- 洗涤标志中有 标志的衣物
- 容易变形的衣物

洗涤量过多时会造成风干不充分或出现较多皱纹。

请勿风干具防水性的纸张或衣物。

■ 风干物的大致重量

白衬衫 (混纺约 200 克)	罩衫 (混纺约 200 克)	绒布衫 (化纤约 500 克)
紧身裤 (含隔热材料) (化纤约 200 克)	可洗的丝绸 (丝绸约 200 克)	运动衫 (上下) (化纤约 700 克)
女用衬衣背心 (含隔热材料) (化纤约 200 克)	睡衣 (上下) (混纺约 500 克)	工作服 (混纺约 800 克)

() 中的数值表示 1 件衣物的大致重量。该重量随洗涤物种类、大小、厚度等因素变化而变化。

建议使用时间表

以下资料只供参考，由于风干功能仅属辅助性质，帮助缩短晾晒衣物的时间，但不能将衣物完全干透，衣物仍需晾干。

单独风干一种衣物时

	1.5kg	1.0kg	0.5kg
白衬衫 聚酯纤维：60% 棉：40%	3小时	2小时	90分
运动衫 聚酯纤维：100%	60分	60分	60分
睡衣（上、下） 聚酯纤维：85% 棉：15%	2小时	90分	90分
绒布衫 聚酯纤维：100%	90分	60分	60分
工作服 聚酯纤维：65% 棉：35%	3小时	2小时	90分

混合风干几种衣物时（约1.5kg：3小时）

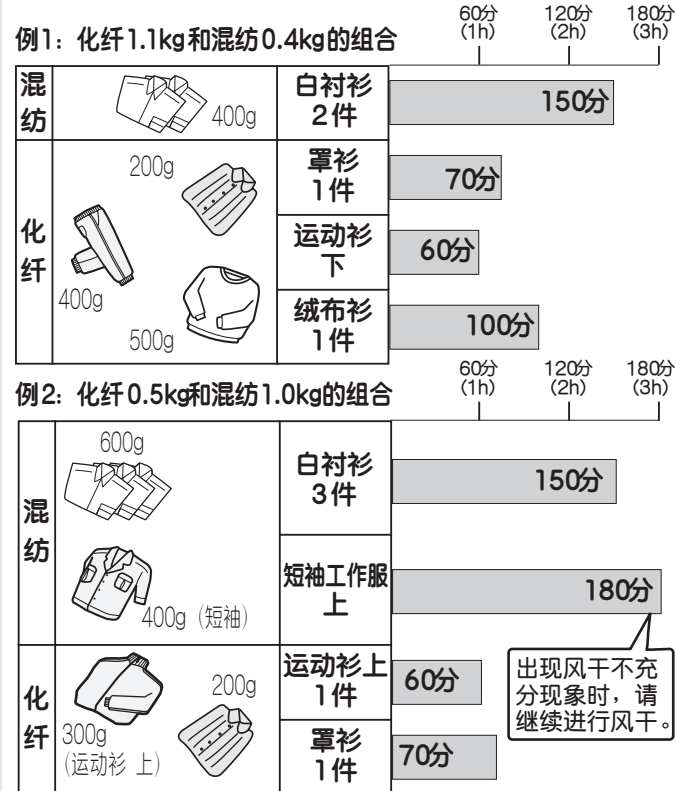

● 上表为大致风干时间，请按衣物种类设定风干时间。

1. 应对有衬里的衣物设定较长的风干时间。
2. 混纺制品中棉的比重较多时，应减少一次风干中衣物的量或设定较长的风干时间。
3. 对灰尘或花粉较为敏感时，请将门窗关闭后再进行运转。

缩短晾晒时间

对 1.5kg 以上（3.0kg 以下）洗涤物进行 1 小时的风干运转，可将晾干时间缩短 3~4 成左右。

■ 可缩短洗涤物晾晒时间的最大处理量为 3.0kg。

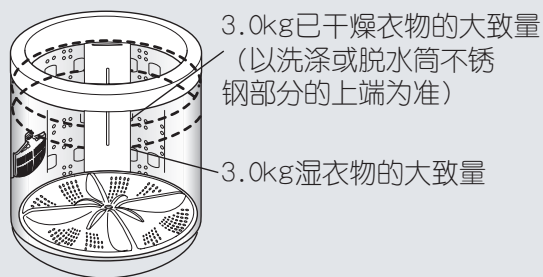

注意

- 请务必将衣物理顺后再放入洗涤筒内。
放入衣物过多或衣物尚未理顺时，可能会出现错误。

出现错误后，请暂停运转，减少衣物量并消除衣物偏斜和缠绕，然后再次按下启动按钮 **▶||**。若反复 2~3 次仍出现错误，请与特约维修站联系。

使用中的注意事项

运转过程中，请勿拔掉电源插头。

- 以免引起洗衣机故障。请务必暂停运转或切断电源开关后，再拔掉电源插头。

结露时应注意。

- 由于夏天湿度较高，当用冷水进行洗涤时，会在洗衣机外侧出现结露现象，有可能会将地板弄湿，请加以注意。

请勿投入过量洗涤剂。

- 投入过多洗涤剂，洗涤效果并无多大改变。
- 相反会造成漂洗不充分，以及因泡沫过多而引起某些问题。

请勿投入过多衣物。

- 有可能造成衣物在洗涤过程中溢出。
- 洗涤物的放入方法  11

请勿靠近电视机或收音机。

- 可能会对电视机或收音机构成干扰。

脱水结束后，机盖锁紧功能被解除，但洗涤筒还会旋转15秒钟以上。

- 立即停止使用并联系用户维修中心进行修理。

切断电源后，程序指示灯尚未熄灭前，电源开关处于无效状态。

- 想再次接通电源时，应待指示灯熄灭后再次按下电源开关。

请勿使用锋利的物品来按按钮。

- 以免造成破损或故障。

连续运转时应注意。

- 手动将洗涤时间设定为“12分钟”，连续运转3个循环以上时，保护装置可能会起作用而使马达停止运转。
- 需连续运转时，请隔30分钟左右再让洗衣机重新运转。

吸气窗打开状态下，不要开关机盖。

- 可能会造成破损。

只洗涤运动衫等厚衣物时，由于衣物在筒内偏斜，较易导致安全开关动作。

再次使用洗涤剂

再次使用洗涤剂

- 1** 对第一批的衣物仅进行“洗涤”。



- 2** 放入第二批衣物，选择喜欢的洗涤方式进行洗涤。
- 设定适合洗涤物的水量。
 - 当您选择与第一批衣物不同的洗涤方式，设定为『丝绒』和『大物』程序运行时，因离合器调整，会有短暂的排水现象。



- 3** 对第一批已经洗过的衣物进行漂洗和脱水。
- 设定适合洗涤物的水量。





洗涤筒的维护 (筒风干 · 筒清洗)

筒风干程序

经常风干洗涤筒可抑制黑色霉菌的产生。(使用频率: 约每周1次)

『筒风干』程序的使用方法与“风干的方法”相同。(☞ 22)

按下『风干』按钮, 设定为『筒风干』后便可运转。(运转时间约30分钟)

出现黑色霉菌时, 可用市售的氧化型漂白剂进行清洗处理。

注意 ● 筒风干时, 请勿在洗涤筒内放入衣物。

筒清洗程序

虽然肥皂碱垢和霉菌很难附着在不锈钢筒内, 但长时间使用后, 有可能形成肥皂碱垢。请定期进行维护, 大约2个月对洗涤筒进行一次清洗。

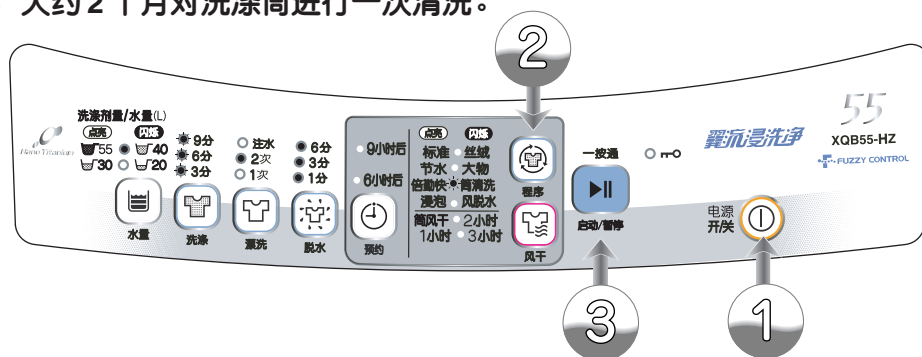

1 按下电源开关按钮

2 按下『程序』按钮, 选择『筒清洗』程序
每按动一次程序按钮, 各指示灯会顺次点亮或闪烁。

按下『启动』按钮

- 请勿使用日常使用的洗涤剂, 因为不能达到清洗筒的目的。
- 请勿在洗涤筒内放入衣物。自动设定水量为“55L”, 请勿选择水量。

- ★ 投入清洗剂后, 关闭机盖
- 清洗剂为市售的氧化型漂白剂, 请在洗涤筒内倒入250g(约1瓶)漂白剂。
(蜂鸣声响起表示洗涤完毕)

筒清洗程序完毕

注意洗涤筒内的锈迹

虽然不锈钢筒具有难以生锈的性质, 但在以下场合还是有可能生锈。

- ① 发夹或针等容易生锈的铁制品留在筒内, 与不锈钢内壁接触时。
- ② 混有红锈或铁粉等杂质的水流进洗涤筒内, 从而附着在不锈钢内壁上。

对于铁锈, 可将市售的乳状清洁剂倒在海绵或布上, 反复擦拭将其清除。
(详细内容请参阅洗涤剂的使用说明)

- 请勿使用金属刷清洗洗涤筒, 以免损伤洗涤筒或使之生锈。
- 为防止生锈, 必须确保以下内容。
- 严禁水或氯类漂白剂长时间停留在洗涤筒内。



维护保养的方法

纳米钛净化网的维护

1 吸气窗打开至 60° 的位置 (有“咔塔”的感触), 取下净化网支架。

- 吸气窗、吸气网有污垢时可用软布清洁。



2 纳米钛净化网上有污垢时, 请用吸尘器从净化网支架上去除。

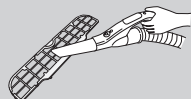

- 若污垢很多, 建议更换新的纳米钛净化网。

3 抓住纳米钛净化网使它脱离净化网支架 (6 个搭扣)

- 净化网支架有污垢时可用软布清洁。



4 把纳米钛净化网安装到它的支架上。

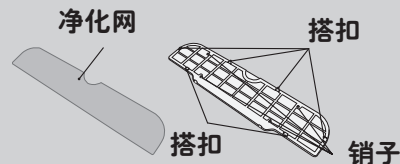

注意

- 安装时, 纳米钛净化网要插入到它的支架的搭扣 (6 个), 销子 (4 处) 上。

5 将纳米钛净化网装在吸气网上。

注意

- 纳米钛净化网安装不正确, 会降低干燥时的除臭, 去除花粉的效果。

6 关闭吸气窗。

备注 纳米钛净化网组件是一种可更换式部件。当出现丢失、破损、污垢严重时请到用户服务中心购买。

绒屑过滤器的维护 (每次使用后都必须进行)

1 按住搭扣并顺势将其拉出, 取下绒屑过滤器。

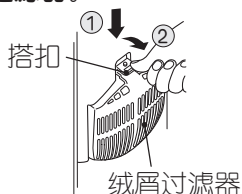

2 将过滤网袋从外壳上拆下

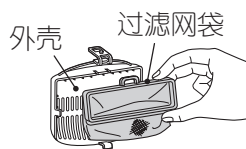

3 除掉绒屑并清洗网眼。若网眼被严重堵塞, 可用牙刷等物将绒屑清除干净。

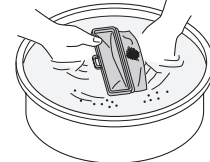

4 将网袋角孔套进外壳凸部, 然后对好左右两边搭扣。(将网袋的角孔突起部分推进外壳内部)

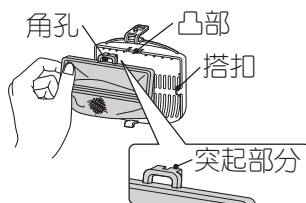

5 安装绒屑过滤器

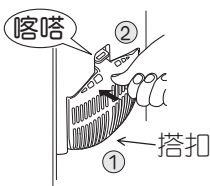

- ① 将外壳下部搭扣塞入。
- ② 将外壳压入, 直到听到“咯嗒”的声音。

备注

- 绒屑过滤器属于消耗品。网袋破损时, 可向就近特约维修站购买。

注意

- 取出绒屑过滤器时, 请勿让发夹或硬币等物掉入洗涤筒底部。
- 请勿在拆下绒屑过滤器后洗涤衣物, 以免损伤衣物。
- 若不正确安装绒屑过滤器, 则洗涤时可能会损伤衣物或损坏过滤器。

洗涤剂加入盘的维护 (拆下时易损坏, 操作时请加以注意)

拆下洗涤剂加入盘进行维护。👉 27

- 有洗涤剂或柔软剂等物残留时, 请擦拭干净并用水冲洗。
- 有严重污垢时, 可用 40°C 左右的温水浸泡 5 分钟, 然后用牙刷等工具清洗干净。
- 安装洗涤剂加入盘前, 请擦拭干上面附着的水分。

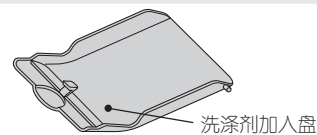

■洗涤剂加入盘的安装方法

将洗涤剂加入盘的销钉分别插入注入入口两端的销钉孔内。

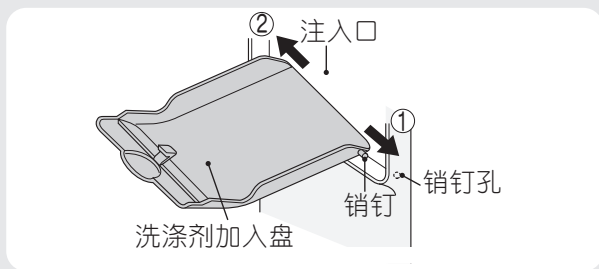

■洗涤剂加入盘的拆卸方法

- ① 弯折洗涤剂加入盘。
- ② 将销钉从销钉孔中卸下来。

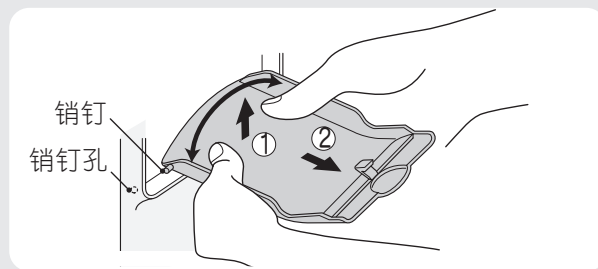

有可能结冰时

- 1 关闭水龙头，拆下进水管。
(拆卸方法 7)
- 2 将进水管朝下，但不能让其弯曲。
 - 以免残留在进水管中的水流出。
- 3 选择『筒清洗』程序，运转30秒钟后停止运作。
 - 可将残留在进水管中的水全部排出。
- 4 放下排水管。
- 5 只设定『脱水』，运转约30秒钟。
- 6 关闭电源开关。
 - 为排出筒内和排水管中的水，应使排水阀保持开启状态。

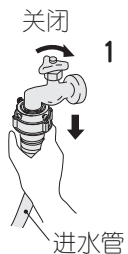

如果已经结冰时

- 1 卸下进水管，将其放入40°C左右的温水中。
- 2 在筒内倒入40°C左右的温水。
- 3 再将进水管接至水龙头，检查洗衣机是否正常进行进水、排水动作。

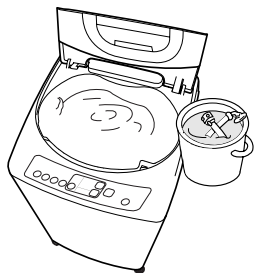

进水口的保养

进水口积有脏物会影响进水效果。

- 1 关闭水龙头，卸下进水管。
(拆卸方法 7)
- 2 清除进水口滤网处积留的污物。
 - 若污物不易清除时，可将滤网拆下以便清洗。

注意

- 进水口滤网清洗后，请务必恢复原状，以免引起进水阀的故障。



机体的保养

请用软布将机体和控制面板上的污垢擦拭干净。

警告

- 进行维护保养时，请勿将水直接浇洒到机体的各个部位。
 - 以免造成短路或触电。

注意

- 请勿用汽油、稀释剂、清洁剂、碱性或弱碱性洗涤剂以及蜡等物质擦拭机体，也请勿用刷子来擦洗机身。
- 使用化学抹布时，请遵照其使用说明。
- 清洁剂沾到机盖等塑料部件时，应立即擦除，否则长时间会损伤机身。



警告



断水后或拆掉进水管又再次装上时，应先关闭水龙头，选择『大物』程序，再按下开始按钮后再缓慢打开水龙头。(长时间停止使用时也同样处理)

- 进水管、水管中有残留空气，洗衣机有可能因压缩空气而受损，从而造成漏水或伤害事故。

有故障发生时

关于异常警报

出现下列情况时，将通过指示灯的闪烁和蜂鸣器声响告知您发生异常。但若洗衣机出现意外的错误警报时，应先暂停机器，然后再次启动；若再次出现同样的错误警报，请按以下步骤进行检查。

指示灯闪烁	警报内容	检查部位	处理方法
<ul style="list-style-type: none"> ★ 9 ★ 6 ★ 3分 	无法进水时 (经过 40 分钟还无法达到满水位，或经过 8 分钟还没有达到规定水位 (10L) 时)	<ul style="list-style-type: none"> • 水龙头是否打开？ • 自来水管是否冻结或停水？ • 进水口滤网是否被污物堵塞？ 	 排除异常
<ul style="list-style-type: none"> ★ 注水 ★ 2 ★ 1次 	无法排水时 (经过 5 分钟还无法排水完毕)	请对排水管进行检查 <ul style="list-style-type: none"> • 排水管是否被放下？ • 排水管是否被压扁？ • 排水管端部是否浸没于水中而被堵塞？ • 排水管中是否被泥砂或绒屑堵塞？(排水口也需检查) • 排水管是否有冻结？ • 是否正确安装了排水管？ 6 	 再次启动运转
<ul style="list-style-type: none"> ★ 6 ★ 3 ★ 1分 	脱水过程中停止	<ul style="list-style-type: none"> • 洗涤物是否偏置于一侧？ 	请按下暂停按钮暂停运转，调整衣物平衡后，关闭机盖重新启动
<ul style="list-style-type: none"> ★ 6 ★ 3 ★ 1分 	机盖没有完全锁紧 (机盖没有完全关闭时)	<ul style="list-style-type: none"> • 机盖下有异物？ 	排除异常 再次启动运转
<ul style="list-style-type: none"> ★ 6 ★ 3 ★ 1分 	洗涤筒无法旋转 (洗涤、漂洗、脱水)	<ul style="list-style-type: none"> • 洗涤物有无偏斜？ • 洗衣机是否放置水平？ 5 	请按下暂停按钮暂停运转，调整衣物平衡后，关闭机盖重新启动
<ul style="list-style-type: none"> ★ 6 ★ 3 ★ 1分 	机盖锁紧无法解除	<ul style="list-style-type: none"> • 按下暂停按钮，然后重新启动 	若仍出错，请联系维修中心进行修理

• 若出现上述之外的异常警报，有可能是外来干扰导致的。此时请拔下电源插头，5分钟后再次插上，然后重新启动，若仍出现相同的异常警报，请停止使用并请联系维修中心进行修理。

保修和售后服务 (请务必仔细阅读)

保修卡

从销售商店购买本洗衣机时，随机附保修卡一张。仔细阅读后，请您妥善保管好。详细内容参阅保修卡。

有不明确之处或维修方面的问题时

您可以向本公司 [日立用户咨询服务中心] 或 [维修单位一览表] 中所提及的就近特约维修站咨询。

委托修理时

按照 28~31 页的内容检查后仍然有异常时，请立即停止使用。拔下电源插头，然后与本公司用户咨询服务中心或特约维修站进行联系。修理按照国家颁布的『三包』条例进行。

请求修理前

请再次检查以下项目

现象	原因
不运转	<ul style="list-style-type: none">● 是否停电?● 保险丝或熔断器是否烧断?● 电源插头是否可靠地插入电源插座?● 电源开关是否打开?● 水龙头是否打开?● 是否设定了“预约洗涤程序”?  21● 有无按下启动按钮?
不进水 不脱水、洗涤筒无法旋转 不搅拌	请参照“关于异常警报”中的 检查部位 。  28
无法风干	<ul style="list-style-type: none">● 请参照“衣物的大致风干时间”。 23
设定风干后无法工作	<ul style="list-style-type: none">● 脱水筒中有水积存时，就不能接受“启动”键，要先进行排水，把水排光后再按“启动”。
机盖打不开	<ul style="list-style-type: none">● 电源开关是否打开? (运转过程中出现断电或停电时，洗衣机将发出异常警报并自动切断电源，机盖仍处于锁定状态。再次接通电源后，机盖锁定将解除。)
发出异常声音	<ul style="list-style-type: none">● 洗衣机是否有倾斜或摇晃?  5安装指南● 有无发夹或金属物体混入洗涤筒内?
洗涤结束后无蜂鸣声	<ul style="list-style-type: none">● 是否已设定取消洗涤结束蜂鸣声?  9
运转过程中，机盖无法打开	<ul style="list-style-type: none">● 是否进行了童锁功能（安全保护模式）的设定?  9
漏水	<ul style="list-style-type: none">● 水龙头的形状是否合适?  7● 便捷接头和连接螺母是否出现松动?  7
不能储水 (用水桶等容器倒入水时)	<ul style="list-style-type: none">● 电源开关是否打开? (原因在于排水过程中出现断电或停电时，排水阀会保持开启状态。再次接通电源后，排水阀将关闭。)

■电源自动关闭功能

■运转结束后，电源开关将自动切断。

■在下列情况中，若将洗衣机放置1小时以上，则电源开关将自动切断。

- ① 暂停状态
- ② 机盖开启的状态
- ③ 如同28页的异常警报状态



■接通电源后，若不按下启动按钮，则5分钟之后电源开关将自动切断。



有故障发生时 (续)

以下现象并非故障

	现 象	原 因
关于进水	洗涤过程中进水	<ul style="list-style-type: none"> ● 洗涤过程中若水位下降，便会自动补水。
	从漂洗开始洗涤时，无法进水	<ul style="list-style-type: none"> ● 排水和脱水之后才开始进漂洗用水。
	进水管连接后，打开水龙头，有水从进水口处流出	<ul style="list-style-type: none"> ● 由于采用了减压阀，阀门关闭需要一定的时间。
	进水过程中波轮停止旋转，进水停止约1分钟	<ul style="list-style-type: none"> ● 可能受到了外来干扰的影响，而传感器检测干扰需要一定时间。
	旋转进水时间变长	<ul style="list-style-type: none"> ● 这是由于洗衣机的进水量太小所引起的。
关于声音	用手转动洗涤筒，发出“沙沙”声音	<ul style="list-style-type: none"> ● 这是降低脱水振动的液体平衡器中水流的声音。
	洗涤或脱水开始时发出“咔嚓”声音	<ul style="list-style-type: none"> ● 这是离合器进行模式切换时的声音。 (声音大小随发生时间而变化)
	运转过程中发出“嗡-”或“嗡嗡”声音	<ul style="list-style-type: none"> ● 这是电机通断电或电闸的电磁音。
	高速洗涤或脱水过程中发出“嗡-”或“哗啦哗啦”声音	<ul style="list-style-type: none"> ● 这是为了控制脱水转速而给电机通断电所发出的声音。
关于漂洗	喷淋漂洗变为储水漂洗或注水漂洗	<ul style="list-style-type: none"> ● 由于衣物偏斜导致童锁开关动作的缘故。
	洗涤量较少时，喷淋漂洗无法将水浇到衣物上	<ul style="list-style-type: none"> ● 洗涤量较少时，虽然难以将水浇到衣物上，但漂洗功能并无问题。
关于脱水	脱水过程中进水	<ul style="list-style-type: none"> ● 由于衣物偏斜导致童锁开关动作的缘故。 下次漂洗将自动变为注水漂洗。
	脱水过程中开始进水并漂洗	<ul style="list-style-type: none"> ● 由于衣物偏斜导致童锁开关动作的缘故。 漂洗后进行脱水和搅拌运转，消除衣物偏斜后还会继续脱水。
	脱水开始后，间歇性地脱水	<ul style="list-style-type: none"> ● 这是为提高脱水效率，由于传感器控制脱水次数的缘故。
	脱水过程中，即使按下暂停按钮也无法立即打开机盖	<ul style="list-style-type: none"> ● 当断开电源，脱水筒完全停止下来后，机盖锁定将被解除。
	脱水过程中即使按下电源开关按钮，电源开关也不会立即起作用	<ul style="list-style-type: none"> ● 直到脱水筒的惯性旋转停止下来后，电源开关才会起作用。
关于水位	水位相对于洗涤量较低	<ul style="list-style-type: none"> ● 洗衣机以洗涤物稍微露出水面为依据设定水位，由波轮搅拌衣物可以上下翻动。 ● 由于化纤、聚酯纤维等衣物较轻，因此水位设定也较低。
	水位相对于洗涤量较高	<ul style="list-style-type: none"> ● 洗涤已湿透的衣物或洗涤筒中事先放了水时，洗涤时水位会较高。

现象		原因
关于绒屑过滤器	绒屑较多时	<ul style="list-style-type: none"> 标准程序中出现较多绒屑时，可用提高水量，延长洗涤时间和设定多次漂洗等方法提高过滤绒屑的效率。
关于洗涤时间	超过设定时间洗涤仍未结束	<ul style="list-style-type: none"> 进水量很少的情况下，洗涤时间有可能超过预约时间。
关于干燥时间	超过设定时间干燥仍未结束	<ul style="list-style-type: none"> 设定时间是进行干燥脱水的时间，实际运转时间还要加上理顺衣物和纠正衣物偏斜的时间，大概比设定时间延长5~30分钟。
关于干燥程度	没有干	<ul style="list-style-type: none"> 由于衣服的量·种类、温度·湿度、季节、放置环境的不同，会影响衣服最终的干燥程度。 请参照「推荐的干燥时间」 23 如果纳米钛净化网的网眼堵塞的话，会对衣服干燥程度产生影响。（对纳米钛净化网进行维护） 26
关于最终干燥	干燥不充分	<ul style="list-style-type: none"> 干燥量随衣物的量和种类、气温湿度、季节和安装环境等因素变化而变化。
关于电源开关	电源开关由“断开”转换到“接通”时，可能不会立即起作用	<ul style="list-style-type: none"> 从切断电源开关到程序指示灯熄灭为止，电源开关不起作用。若要再次接通电源，请待指示灯熄灭后再按下电源开关。
	电源开关“接通”后，指示灯不会立即点亮	<ul style="list-style-type: none"> 接通电源开关后，洗衣机发出“哗哗”的声音，大约1秒种后指示灯点亮。（由于使用软件开关，而微电脑进行内部处理需要时间）
	电源开关“断开”后，4个程序指示灯点亮	<ul style="list-style-type: none"> 排水阀开启状态下切断电源开关时，排水阀关闭，同时程序指示灯点亮。
	电源开关“断开”后，发出“嗡嗡”的声音	<ul style="list-style-type: none"> 脱水过程中切断电源开关后，运转停止并发出“嗡嗡”声。这是离合器进行模式切换时的声音。
关于机盖锁定	脱水过程中，即使按下暂停按钮也无法立即打开机盖	<ul style="list-style-type: none"> 当断开电源，脱水筒完全停止后，机盖锁定将被解除。
关于气味	初期使用时有气味	<ul style="list-style-type: none"> 这是初期使用时从电机中的绝缘漆产生的气味。该异味仅存在于初期，使用约1周后气味会自动消失。
	脱水时有气味	<ul style="list-style-type: none"> 排水条件恶劣或泡沫过多（因放入过多洗涤剂等）会造成脱水负荷过大，使得气味更加强烈。
其他	第一次使用时，有水从排水管中流出	<ul style="list-style-type: none"> 这是工厂做性能测试时剩下的水。
	按下启动按钮后，波轮转动但没有显示洗涤量和水量	<ul style="list-style-type: none"> 这是由于外来干扰的影响而导致传感器无法正确检测造成的。此时可切断电源，然后再次启动。
	启动后无动作	<ul style="list-style-type: none"> 这是由于洗衣机在等待投入洗涤剂或正在进行切换离合器。
	洗涤剂残留在洗涤剂加入盘	<ul style="list-style-type: none"> 当机体过度倾斜时，洗涤剂可能会残留在洗涤剂加入盘。请检查机体的倾斜程度。

另售部件

■ 延长用排水软管 (约 80cm)
• 用于延长排水软管。

■ 洗涤盖 (专用)

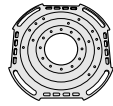

■ 绒屑过滤器

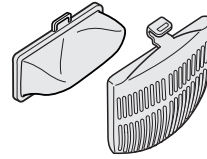

■ 延长用进水管 (1m/2m/3m)
• 用于延长进水管。

■ 纳米纳净化网组件

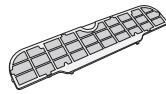

产品规格

型号	XQB55-HZ		
种类	全自动洗衣机	洗涤方式	波轮式
电源	220V ~ 50Hz	自来水水压	0.03MPa ~ 0.8MPa (0.3kgf/cm ² ~ 8kgf/cm ²)
标准洗涤容量	5.5kg (干布的质量)		
标准脱水容量		标准水量	质量
标准水量	55L 『标准』 程序	额定功率	洗涤时: 380W; 脱水时: 300W
噪声	洗涤时: 62dB (A); 脱水时: 68dB (A)	耗电量	0.093 千瓦时/工作周期
能源效率等级	2 级	洗净比	0.80
用水量	132 升/工作周期		

备注

- 本品电源线内部接线采用 Y 连接法。
- 电源线损坏时, 因需专用工具, 故必须由指定的维修站来更换, 切勿自行修理。
- 本品请勿安放在地毯上使用。
- 标准代号: 本品符合
 - GB4706.1-2005 《家用和类似用途电器安全 通用要求》
 - GB4706.24-2000 《家用和类似用途电器安全 洗衣机的特殊要求》
 - GB4706.26-2000 《家用和类似用途电器安全 离心式脱水机的特殊要求》
 - GB17625.1-2003 《电磁兼容 限值 谐波电流发射限值(设备每相输入电流 ≤ 16A)》
 - GB4343.1-2003 《电磁兼容 家用电器、电动工具和类似器具的要求第一部分: 发射》
 - GB19606-2004 《家用和类似用途电器噪声限值》
 - GB12021.4-2004 《电动洗衣机能耗限定值及能源效率等级》
- 请勿遗失或损坏机器和保修卡上的条形码。

清单

名称	数量
全自动洗衣机	1
进水软管	1
底板(带螺钉)	1
使用说明书	1
保修卡	1
合格证	1
维修单位一览表	1

上海日立家用电器有限公司

公司地址: 上海浦东新区金桥出口加工区金湘路1100号

联系电话: (021)5031-6868(总机) 邮政编码: 201206

3-W1190-2A H7