



SAMSUNG

液晶电视

LA26R71B

LA32R71B

LA40R71B

使用说明书

使用本产品之前，请先仔细阅读本手册。
请保存好本手册，以备随时查阅。

屏幕菜单

PC（个人电脑）显示器

画中画 (PIP)

本设备为“B类”数字仪器。

请在 www.samsung.com/global/register 注册您的产品

显示静止图像时的注意事项

静止图像可能会导致电视屏幕永久性损坏。

- 不要在 LCD 平板上显示静止图像超过 2 小时，因为这会导致出现屏幕图像残影。此图像残影也称为“荧光屏灼伤”。

要避免此类图像残影，请在显示静止图像时降低屏幕的亮度和对比度。



长时间观看 4:3 格式的液晶电视节目时，在屏幕的左侧、右侧和中央显示的边缘会由于屏幕上光发射的不同而留下痕迹。

播放 DVD 或连接游戏控制台也会对屏幕产生类似的影响。

上述原因导致的损坏不在保修范围之内。

- 显示电子游戏和 PC 的静止图像的时间超过某段时间后可能会导致局部余像。为避免出现此效果，请在显示静止图像时降低“亮度”和“对比度”。

目录

电视机的连接和准备

■ 部件清单.....	2
■ 安装底座.....	2
■ 安装墙壁安装套件.....	2
■ 查看控制面板.....	3
■ 查看连接面板.....	4
■ 查看遥控器.....	6
■ 安装遥控器电池.....	6
■ 开机和关机.....	7
■ 将电视机置于待机模式.....	7
■ 即插即用.....	7

设置频道

■ 自动选台.....	8
■ 手动选台.....	8
■ 频道管理设置.....	9
■ 激活频道童锁.....	10
■ 变更已储存频道的台号.....	10
■ 指定频道名称.....	11
■ 频道接收微调.....	11

设置图像

■ 更改图像标准.....	12
■ 调整个人设定图像.....	12
■ 改变色温.....	13
■ 将图像设置重置为出厂默认值.....	13
■ 改变图像尺寸.....	13
■ 冻结当前图像.....	13
■ 数字降噪.....	14
■ DNIe.....	14
■ 观看画中画(PIP).....	14

设置伴音

■ 更改伴音标准.....	15
■ 调整伴音设置.....	15
■ SRS TSXT.....	16
■ 自动调整音量.....	16
■ 选择内部静音.....	16
■ 听副画面的伴音.....	17
■ 伴音复位.....	17

设置时间

■ 设置和显示当前时间.....	17
■ 设置关机提示.....	18
■ 自动打开和关闭电视机.....	18

其他设置

■ 选择您的语言.....	19
■ 使用游戏模式.....	19
■ 设置蓝背景模式.....	19
■ 选择开关机旋律.....	20
■ 使用省电功能.....	20
■ 选择节目源.....	20
■ 编辑输入源名称.....	20

设置个人电脑

■ 设置您的 PC (个人电脑) 软件 (以 Windows XP 为例).....	21
■ 显示模式.....	21
■ 设置个人电脑.....	22
■ 使用 Kensington.....	23

使用建议

■ 故障诊断: 与维修人员联系之前.....	23
■ 技术和环境规范.....	24



符号



按下



重要事项



注意事项

单触式按钮

电视机的连接和准备

部件清单

请确保随液晶电视机一起提供了下列部件。
如果缺少任何一项，请与您的经销商联系。



遥控器和电池
(AAA x 2)

◆ 使用说明书



电源线

◆ 保修卡



下盖

◆ 维修网络卡



M4 X L16

底座螺钉 (4 个)

◆ 安全指南



清洁布

◆ 注册卡

安装底座

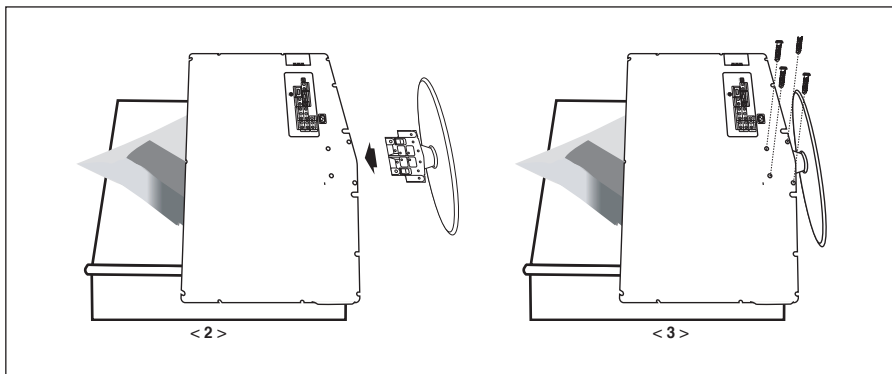

1. 将电视机正面朝下放在桌面的软布或软垫上。
2. 将支架插入电视底部的孔中。
3. 将螺钉插入所示孔中并拧紧。

安装墙壁安装套件

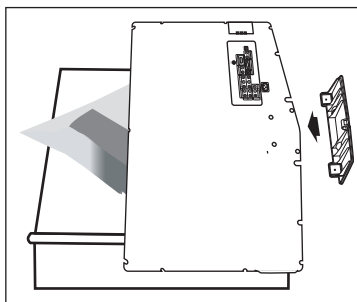

墙壁安装部件（单独销售）让您可以将电视机安装在墙壁上。有关进行墙壁安装的详细信息，请参阅随“墙壁安装”部件提供的说明。

安装墙壁安装支架时请与技术人员联系，请求其协助。

如果您选择自行安装电视机，并因此对产品造成任何损害或对您本人或他人造成任何人身伤害，

三星电子概不承担任何责任。

查看控制面板

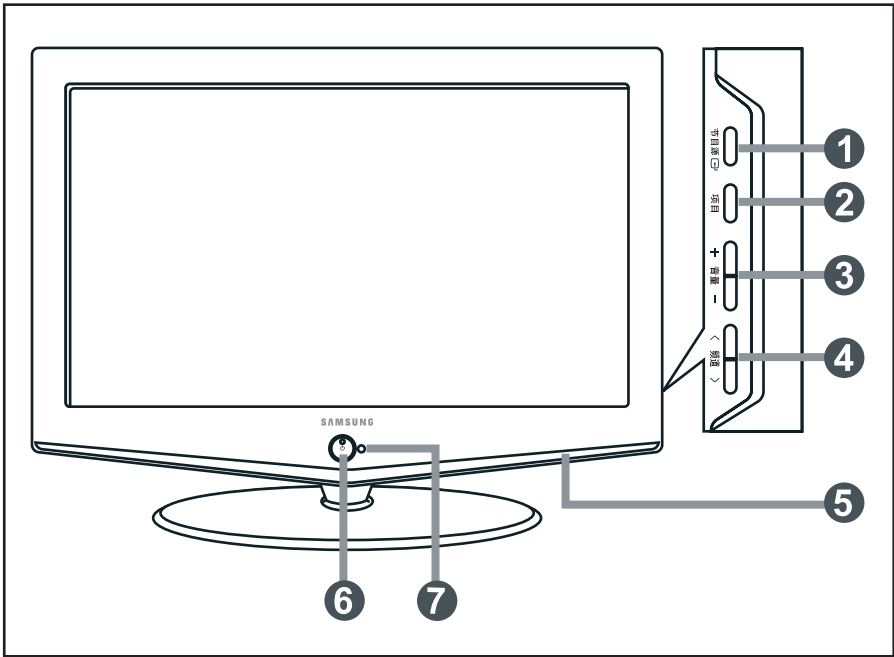

➤ 产品颜色和外形可能随型号的不同而异。

❶ 节目源

在所有可用输入节目源（电视、AV1、AV2、S-Video、分量输入1、分量输入2、PC、HDMI）之间切换。

屏幕菜单中此按钮的功能与遥控器上确认  按钮的功能相同。

❷ 项目

按此按钮可查看电视机功能的屏幕菜单。

❸ + 音量 -

按这两个按钮可提高或降低音量。

屏幕菜单中此按钮可用于向左或向右移动选择器。

❹ < 频道 >

按此按钮更改频道。

屏幕菜单中此按钮可用于向上或向下移动选择器。（不使用遥控器，您也可以频道按钮打开电视机。）

❺ 扬声器

❻ 电源

按此按钮可打开和关闭电视机。

电源指示灯

在打开电源时不停闪烁，然后熄灭，处于待机模式时则亮起。

❼ 遥控传感器

将遥控器对准电视机上的这一位置。

查看连接面板

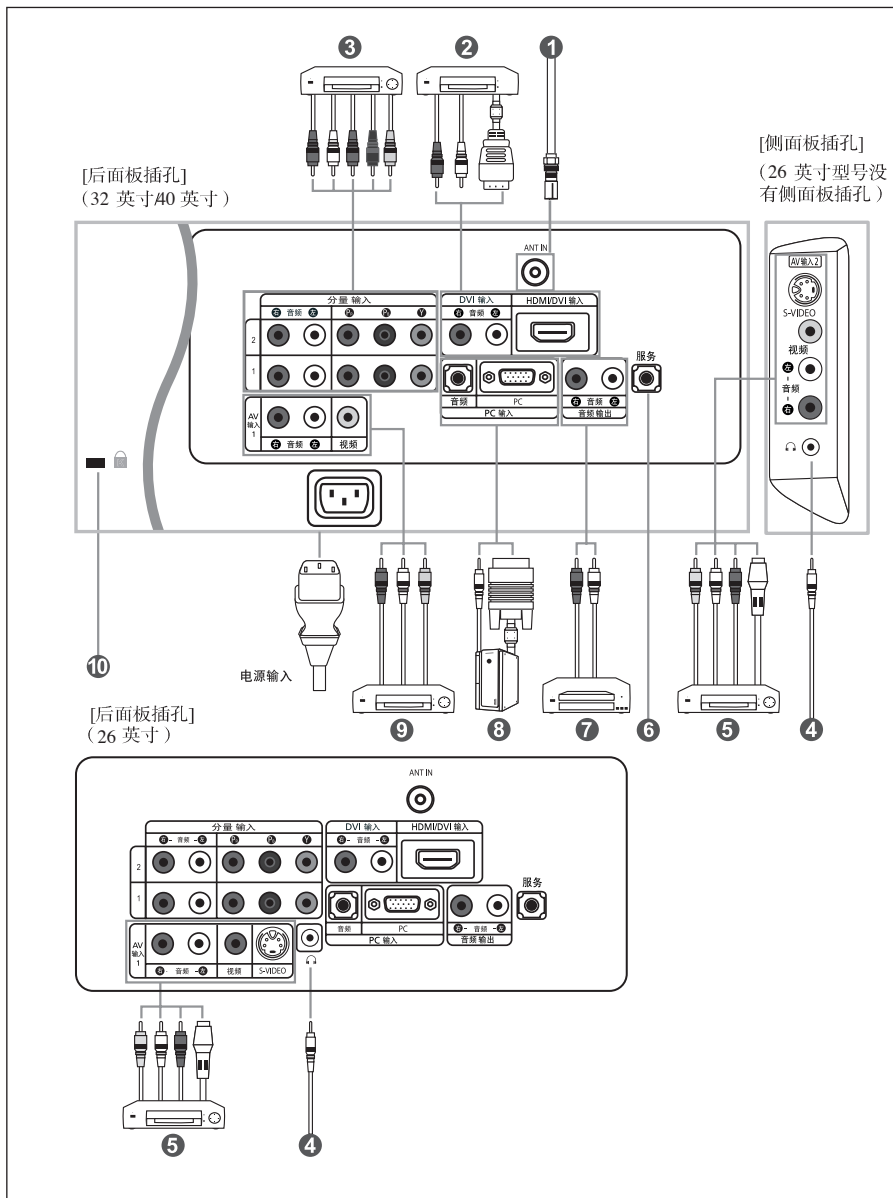

- 每当将外部设备与电视机连接时，都请确保已将电视机的电源关闭。
- 连接外部设备时，请将电缆和与之颜色相同的连接端子相连。

❶ 连接天线或有线电视网

电视机必须从以下信号源之一收到信号，才能正确显示电视频道：

-户外天线/有线电视网/卫星网络

❷ 连接HDMI/DVI

-支持与启用HDMI连接的AV设备（机顶盒、DVD播放器、AV接收器和数字电视）之间进行连接。



-HDMI到HDMI的连接无需伴音连接。

> 什么是HDMI？

-HDMI（又称“高清晰多媒体接口”）是下一代接口，用一根电缆便可传输数字音频和视频信号，无需压缩。

-由于它支持多声道数字音频（5.1声道），“多媒体接口”一词对于它而名符其实。HDMI与DVI之间的差别在于：HDMI设备尺寸较小，安装有 HDCP（高宽带数字复制保护）编码功能，同时支持多声道数字音频。

-使用HDMI/DVI端子可将DVI与扩展设备相连。



连接时应使用DVI-HDMI电缆或DVI-HDMI适配器，并将立体声音频电缆（可选）连到电视机背面的“-音频-”以便输出伴音。

❸ 连接分量设备(DTV/DVD)

-将分量视频电缆（可选）连接到电视机背面的分量连接器（Pr、Pb、Y），并将另一端连接到DTV或DVD的对应分量视频输出连接器。

-如果您希望同时连接机顶盒和DTV（或DVD），应将机顶盒连接到DTV（或DVD），并将DTV（或DVD）连接到电视机的分量连接器（Pr、Pb、Y）。

-分量设备（DTV或DVD）背面的Pr、Pb和Y连接器有时也标为Y、B-Y和R-Y或Y、Cb和Cr。



-将RCA音频电缆（可选）连接到电视机背面的“-音频-（左右音频）”，并将另一端连接到DTV或DVD上对应的音频输出连接器。

-此液晶电视在720p模式下显示图像的效果最佳。

-此液晶电视最大可支持1080i模式。

❹ 连接外部A/V（视听）设备(A/V输入2)

-将RCA（可选）或S-VIDEO电缆（可选）连接到适当的外部A/V（视听）设备（如录像机、DVD或摄像机）。

-将RCA音频电缆（可选）连接到电视机背面的“-音频-（左右音频）”，并将另一端连接到A/V（视听）设备上对应的音频输出连接器。

-可以将耳机连接到电视机耳机输出端“”。连接耳机后，内置喇叭就不会出伴音了。

❺ 服务

-用来由三星公司的销售商或专门人员进行软件版本升级。

❻ 连接音频

-将RCA音频电缆连接到电视机背面的“-音频-”，并将另一端连接到功率放大器或DVD家庭影院连接器上对应的音频。

❼ 连接电脑

-将D-Sub电缆（可选）一端连接到电视机背面的“PC（PC输入）（个人电脑（个人电脑输入））”，并将另一端连接到电脑的显卡。

-将立体声音频电缆（可选）连接到电视机背面的“音频（PC输入）（音频（个人电脑输入））”，并将另一端连接到电脑声卡上的音频输出。

❽ 连接外部A/V（视听）设备(A/V输入1)

-将RCA（可选）或S-VIDEO电缆（可选）连接到适当的外部A/V（视听）设备（如录像机、DVD或摄像机）。

-将RCA音频电缆（可选）连接到电视机背面的“-音频-（左右音频）”，并将另一端连接到A/V（视听）设备上对应的音频输出连接器。

❾ Kensington 锁

-Kensington锁（可选）是一种在公共场合固定电视设备的工具。

-如果要使用锁定装置，请与销售电视机的经销商联系。

-不同型号的Kensington锁的位置可能不同。

查看遥控器

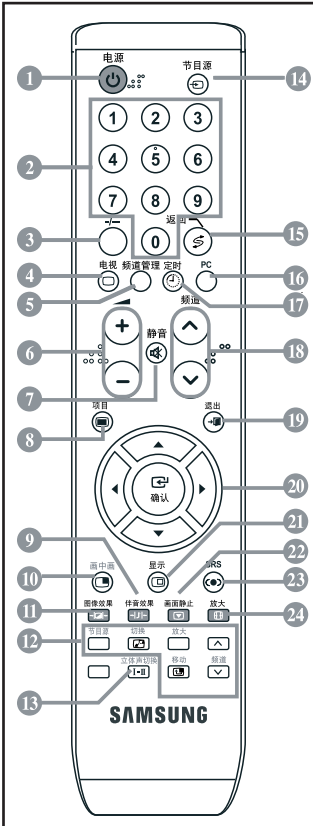

- ① 开机/待机按钮
 - ② 用于直接选取频道的数字按钮
 - ③ 一位/两位数频道选择
 - ④ 直接选择电视模式
 - ⑤ 显示频道管理
 - ⑥ 音量增高
 音量减低
 - ⑦ 静音
 - ⑧ 显示主屏幕菜单和更改确认
 - ⑨ 伴音模式选择
 - ⑩ 画中画打开/关闭
 - ⑪ 图像效果选择
 - ⑫ 画中画功能
 - ⑬ 立体声切换
 - ⑭ 可用节目源选择
 - ⑮ 切换到上次观看的频道
 - ⑯ 直接选择 PC 模式
 - ⑰ 定时关闭
 - ⑱ 频道
⏪: 下一个频道
⏩: 上一个频道
 - ⑲ 退出屏幕菜单
 - ⑳ 控制菜单中的光标
 - ㉑ 用于查看当前广播节目的信息
 - ㉒ 图像冻结
 - ㉓ SRS TSXT 选择
 - ㉔ 图像尺寸选择
- 节目源: 选择输入节目源
切换: 主、副画面切换
放大: 选择画中画尺寸
移动: 选择画中画位置
频道: : 下一个频道
: 上一个频道

➤ 遥控器的性能可能会受到明亮光线的影响。

安装遥控器电池

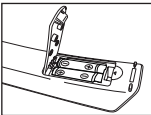

1. 完全滑出后盖。
2. 安装两节 AAA 规格的电池。
➤ 确保电池的正极 + 和负极 - 如电池盒内的示意图所示。
3. 装回后盖。
➤ 如果长时间不用遥控器, 请取出电池并将电池放在凉爽干燥的地方保存。

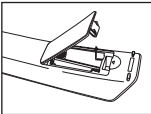



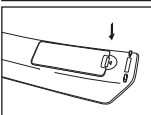

➤ 如果遥控器不工作, 请进行下列检查:

1. 是否打开了电视机?
2. 电池的正极和负极是否翻转?
3. 电池电量是否耗尽?
4. 是否断电或者未插入电源线?
5. 附近是否有特殊的荧光或氙光信号?







开机和关机

电源线与电视机背面连接。

1. 将电源线插入适当的插孔。
 - 电视机前面板上的待机指示灯亮起。
2. 按下前面板上的电源  按钮。
 - 自动选择上次观看的电视台。
3. 按下遥控器上的数字按钮 (0-9) 或上一频道/下一频道按钮 ( / )，或者按下电视机右侧 **〈 频道 〉** 的按钮。
 - 第一次打开电视机时，将要求您选择菜单的显示语言。
4. 要关闭电视，再次按下电源  按钮即可。

将电视机置于待机模式

















为减少功耗，可将您的电视机置于待机模式。您想暂时中断观看（如吃饭）时，待机模式就很有用。

1. 按遥控器上的电源  按钮。
 - 屏幕关闭，电视机前端亮起红色待机指示灯。
2. 要重新打开电视，只需再按电源 、数字按钮 (0-9) 或下一频道上一频道按钮 ( / ) 即可。
 - 切勿长时间将电视机置于待机模式（如您外出度假）。
最好按下电视机的电源和天线。

即插即用





电视机第一次打开时，会先后自动出现几个基本设定。可以进行以下设置。

1. 按遥控器上的电源  按钮。
屏幕上出现即插即用消息。
2. 按  或  按钮选择合适的语言。
按确认  按钮确认您的选择。
3. 选择确定后显示消息检查天线输入。
按下确认  按钮。
 - 请检查天线电缆的连接是否正确。
4. 按  或  按钮选择合适的地区。
按确认  按钮确认您的选择。
5. 屏幕上显示自动选台菜单，其中开始已被选中。
按下确认  按钮。
 - 频道搜索将自动开始并结束。
存储所有可用的频道后，将出现时钟设置菜单。
 - 可随时按确认  按钮来中断记忆过程。
6. 按下确认  按钮。
通过按  或  按钮选择小时或分钟。
通过按  或  按钮选择设置小时或分钟。
 - 您还可以通过按遥控器上的数字按钮来设置小时和分钟。
7. 按确认  按钮确定设置。

- ◆ 语言：选择语言。
- ◆ 地区：选择地区。
- ◆ 自动选台：自动扫描并存储当地可以收看的频道。
- ◆ 时钟设置：设置电视机时钟的当前时间。



如果您想重设该功能...

1. 按下项目按钮显示菜单。
按 ▲ 或 ▼ 按钮选择设置，然后按确认  按钮。
2. 再次按确认  按钮，选择即插即用。
3. 此操作将更改或重置设置。

设置频道









- 自动选台 (请参阅第 8 页)
- 手动选台 (请参阅第 8 页)

自动选台

您可以扫描所有频道 (范围大小视您所在国家或地区而定)。

自动分配的台号, 可能与实际台号或想要的台号不对应。不过, 您可以手动变更台号, 清除不想看的频道。





1. 按下项目按钮显示菜单。
按 ▲ 或 ▼ 按钮选择频道, 然后按确认  按钮。
2. 按确认  按钮选择地区。
3. 按 ▲ 或 ▼ 按钮选择合适的地区。
按确认  按钮确认您的选择。
4. 按 ▲ 或 ▼ 按钮选择自动选台, 然后按确认  按钮。
5. 按下确认  按钮。
 - 电视机将开始记忆所有可收看的频道。
 - 可随时按下确认  按钮中断记忆过程并返回频道菜单。
6. 存储所有可收看的频道后, 将出现变更台号菜单。









手动选台

您最多可以存储 100 个频道, 包括通过有线电视网接收的频道。

手动选台时, 您可以选择:

- ◆ 是否将每个找到的频道都存储起来。
- ◆ 给每个选定的频道选择台号。

1. 按下项目按钮显示菜单。
按 ▲ 或 ▼ 按钮选择频道, 然后按确认  按钮。
2. 按 ▲ 或 ▼ 按钮选择手动选台, 然后按确认  按钮。
3. 按确认  按钮选择节目。
4. 要为频道指定台号, 通过按 ▲ 或 ▼ 按钮选择正确的编号, 然后按确认  按钮。
 - 您还可以通过按遥控器上的数字按钮来设置台号。

5. 按 ▲ 或 ▼ 按钮选择彩色制式，然后按确认  按钮。
6. 按 ▲ 或 ▼ 按钮选择所需的彩色制式，然后按确认  按钮。
7. 按 ▲ 或 ▼ 按钮选择伴音制式，然后按确认  按钮。
8. 通过反复按 ▲ 或 ▼ 按钮选择所需的伴音制式，然后按确认  按钮。
 > 如果伴音异常或没有伴音，重新选择所需伴音制式。
9. 如果知道要存储的频道号，请按下 ▲ 或 ▼ 按钮，选择频道。
 通过按 ▲ 或 ▼ 按钮选择C（无线频道）或Z（有线频道）。
 按▶ 按钮选择频道。通过按 ▲ 或 ▼ 按钮选择所需的号码，然后按确认  按钮。
 > 频道模式:P（节目模式）、C（无线频道模式）、Z（有线频道模式）
 > 您还可以通过按下遥控器上的数字按钮来设置频道号。
10. 如果不知道频道号，按下▲ 或 ▼ 按钮，选择搜索。
 按下确认  按钮。通过按▲ 或 ▼ 按钮进行搜索，然后按确认  按钮。
11. 按 ▲ 或 ▼ 按钮选择存储。按确认  按钮选择确定。
12. 为每个待存储频道重复第3 到11 步。







- ◆ 节目: 选择频道的台号。
- ◆ 彩色制式: 设置色彩支持制式。
- ◆ 伴音制式: 设置伴音支持制式。

- ◆ 频道: 选择频道。
- ◆ 搜索: 扫描频道的频率值。
- ◆ 存储: 保存设置。

频道管理设置



通过频道管理，你可以删除、添加或锁定频道。

1. 按下项目按钮显示菜单。按 ▲ 或 ▼ 按钮选择频道，然后按确认  按钮。
2. 按 ▲ 或 ▼ 按钮选择频道管理。然后按确认  按钮。
3. 再次按确认  按钮，选择频道管理。
4. 按▶ 按钮选择  按钮。
5. 按 ▲ 或 ▼ 按钮选择不满意的频道，按确认  按钮删除频道。
6. 对于每个添加或删除的频道，请重复第 5 步。
7. 按下退出按钮退出。
 > 当童锁处于开状态时  被激活。
 > 频道名称将被您设定的新名称所代替。



激活频道童锁



此功能允许通过屏蔽音频和视频来防未经授权的用户（如儿童）观看不适的节目。前面板上的按钮无法解除频道童锁。只有遥控器才能解除频道童锁设置，因此不要让儿童接触遥控器。



1. 按下项目按钮显示菜单。
按▲或▼按钮选择频道，然后按确认[OK]按钮。
2. 按▲或▼按钮选择频道管理，然后按确认[OK]按钮。
3. 按▲或▼按钮选择童锁，然后按确认[OK]按钮。
4. 按▲或▼按钮选择开或关，按确认[OK]按钮。
5. 按▲或▼按钮选择频道管理，然后按确认[OK]按钮。
6. 按▶按钮选择[]行。
7. 按▲或▼按钮选择要锁定的频道，然后按确认[OK]按钮。
8. 为每个要锁定或解锁的频道重复第7步。
9. 按下退出按钮退出。
➤ 通过在童锁中选择开或关可以轻松改变激活或未激活的频道的状态。

变更已储存频道的台号

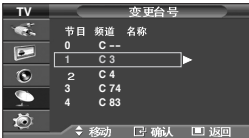

您可以交换两个频道的台号，以便：



- ◆ 修改已自动存储频道的数字顺序。
- ◆ 为经常观看的频道赋予一个易记的编号。

1. 按下项目按钮显示菜单。按▲或▼按钮选择频道，然后按确认[OK]按钮。
2. 按▲或▼按钮选择变更台号，然后按确认[OK]按钮。
3. 通过反复按▲或▼按钮，选择想要更改的频道号。
按下确认[OK]按钮。
➤ 选定的频道号和名称移到右侧
4. 按▲或▼按钮移动到要更改的位置，然后按确认[OK]按钮。
➤ 选定的频道就与先前存储为选定频道号的频道交换。
5. 对其他待存储频道重复第3到4步。
6. 按下退出按钮退出。

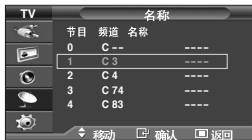
指定频道名称



发送频道信息时，将自动指定频道名称。
这些名称可以更改，您可以指定新的名称。

1. 按下项目按钮显示菜单。按 ▲ 或 ▼ 按钮选择频道，然后按确认  按钮。
2. 按 ▲ 或 ▼ 按钮选择名称，然后按确认  按钮。
3. 根据需要，通过按下 ▲ 或 ▼ 按钮，选择要指定新名称的频道。按下确认  按钮。
 - 名称框周围显示选择条。
4.





若要	那么
选择一个字母、数字或符号	按 ▲ 或 ▼ 按钮
移动到下一个字母上	按 ► 按钮
移回到前一个字母	按 ◀ 按钮
确认名称	按确认  按钮。

 - 可以选择的字符有：
 - ◆ 字母表上的字母 (A~Z)
 - ◆ 数字 (0 ~ 9)
 - ◆ 特殊字符 (- , 空格)
5. 为每个要指定新名称的频道重复第 3 到 4 步。
6. 按下退出按钮退出。

频道接收微调



如果信号较弱或失真，您可能需要手动对频道进行微调。

1. 按下数字按钮选择需要微调的频道。
2. 按下项目按钮显示菜单。按 ▲ 或 ▼ 按钮选择频道，然后按确认  按钮。
3. 按 ▲ 或 ▼ 按钮选择微调，按确认  按钮。
4. 按 ◀ 或 ▶ 按钮获得所需的设置。按确认  按钮。
5. 按退出按钮退出。
 - 经过微调的频道保存后，在频道标志上的频道号右侧用星号 “*” 标记。同时频道号变为红色。
 - 要返回重新调整微调，按 ▲ 或 ▼ 按钮选择复位，然后按确认  按钮。

设置图像

更改图像标准



您可以通过按下遥控器上的图像效果按钮来选择其中一个图像设置。

您可以选择最符合您观看要求的图像类型。

1. 按下项目按钮显示菜单。按 ▲ 或 ▼ 按钮选择图像，然后按确认 按钮。
2. 再按下确认 按钮选择模式。
3. 再按下确认 按钮选择模式。
4. 按下 ▲ 或 ▼ 按钮选择所需图像效果。按下确认 按钮。
5. 按下退出按钮退出。

- ◆ 动态: 选择在明亮的房间中进行高清晰显示的图像。
- ◆ 标准: 选择在正常环境中进行最佳显示的图像。
- ◆ 剧场: 选择在黑暗的房间中进行舒适显示的图像。
- ◆ 个人设定: 选择以查看您喜欢的显示设置。

(请参阅调整个人设定图像)

➤ 必须针对每个输入源单独调整图像效果。

调整个人设定图像

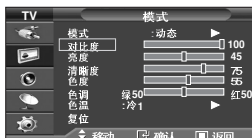

您的电视机有几项可供您控制图像质量的设置。

1. 要选择所需图像效果，请按照 "更改图像标准" 说明的编号 1 至 4 进行。
2. 按下 ▲ 或 ▼ 按钮以选择特定项。按下确认 按钮。
3. 按下 ◀ 或 ▶ 按钮来减少或增加特定项的值。按下确认 按钮。
4. 按下退出按钮退出。

- ◆ 对比度: 调整对象和背景之间的亮度和暗度。
- ◆ 亮度: 调整整个屏幕的亮度。
- ◆ 清晰度: 将对象轮廓调整为更加锐化或钝化。
- ◆ 色度: 调整颜色，使颜色更亮或更暗。
- ◆ 色调: 调整对象的颜色，使对象更红或更绿，从而使其外观更加自然。

➤ 调整后的值将根据所选的图像效果进行存储。

改变色温



您可以选择最适合您眼睛的色温。

1. 要选择所需图像效果，请按照更改图像标准说明的编号 1 至 4 进行。
2. 按 ▲ 或 ▼ 按钮选择色温，然后按确认 按钮。
3. 按下 ▲ 或 ▼ 按钮选择所需色温设置。
按下确认 按钮。
4. 按下退出按钮退出。

◆ 冷 2: 使色温比冷 1 菜单的色温更蓝。
◆ 冷 1: 使白色略带蓝色。
◆ 正常: 使白色保持其本色。
◆ 暖 1: 使白色略带红色。

◆ 暖 2: 使色温比暖 1 菜单的色温更红。

➤ 调整后的值将根据所选的图像效果进行存储。

将图像设置重置为出厂默认值

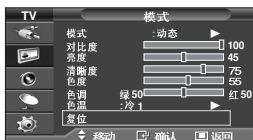

您可以恢复图像设置的出厂默认值。

1. 要选择所需图像效果，请按照第 2 页更改图像标准说明的编号 1 至 4 进行。
2. 按 ▲ 或 ▼ 按钮选择复位，然后按确认 按钮。
3. 按下退出按钮退出。
➤ 将为每种图像模式设置复位。

改变图像尺寸



您可以选择最符合您观看要求的图像尺寸。

1. 按下项目按钮显示菜单。按 ▲ 或 ▼ 按钮选择图像，然后按确认 按钮。
2. 按 ▲ 或 ▼ 按钮选择尺寸，然后按确认 按钮。
3. 通过按 ▲ 或 ▼ 按钮选择所需选项。
按下确认 按钮。
4. 按下退出按钮退出。

◆ 16:9: 将图像尺寸调整为 16:9。这种尺寸适用于 DVD 或宽幅播。
◆ 放大: 垂直放大 16:9 宽屏幕以适应屏幕尺寸。
◆ 4:3: 这是视频电影或正常广播所使用的默认设置。

您可以通过按遥控器上的放大按钮来选择这些选项。

➤ 在 PC 模式下，只能调整 16:9 和 4:3 模式。

➤ 通过按 ◀ 或 ▶ 按钮选择 。

使用 ▲ 或 ▼ 按钮上下移动图像。

选择 后，使用 ▲ 或 ▼ 按钮来放大或缩小图像的垂直尺寸。

冻结当前图像



按下画面静止按钮，可以将活动图像冻结为静止图像。
再按一次即可取消

数字降噪



数字降噪：

如果电视机接收到的广播信号较弱，您可激活数字降噪功能来帮助减少任何静电和可能会在屏幕上出现的任何重影。

1. 按下项目按钮显示菜单。按 ▲ 或 ▼ 按钮选择图像，然后按确认 按钮。
2. 按 ▲ 或 ▼ 按钮选择数字降噪。按下确认 按钮。
3. 按 ▲ 或 ▼ 按钮选择开或关。按下确认 按钮。
4. 按下退出按钮退出。

DNiE(Digital Natural Image engine, 数字自然图像引擎)



三星公司的新技术通过增强对比度和亮度，为您带来更细致的画面。

新的画面补偿算法可以向观看者提供更亮、更清晰的图像。

DNiE 技术使得所有信号都舒适无比。

通过将“DNiE 演示”模式设置为“开”，您可看到 DNiE 是如何改善图像的。

1. 按下项目按钮显示菜单。按 ▲ 或 ▼ 按钮选择图像，然后按确认 按钮。
2. 按 ▲ 或 ▼ 按钮选择 DNiE 演示。然后按下确认 按钮。
3. 按 ▲ 或 ▼ 按钮选择开或关。按下确认 按钮。
4. 按下退出按钮退出。
 - 这些功能在 PC 模式下不起作用。
 - DNiE 演示旨在用于显示常规图像和 DNiE 图像之间的差别。
 - 默认情况下，本产品显示已应用 DNiE 的图像。

观看画中画 (PIP)





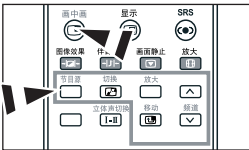

您可以在电视节目或视频输入的主画面中显示一个副画面。

这样，当您观看主屏幕时，还可同时观看来自所连接设备的电视节目或视频输入的图像。



反复按下遥控器上的画中画按钮可激活或取消激活画中画。

1. 按下项目按钮显示菜单。按 ▲ 或 ▼ 按钮选择图像，然后按确认 按钮。
2. 按 ▲ 或 ▼ 按钮选择画中画，然后按确认 按钮。
3. 再按确认 按钮。
按 ▲ 或 ▼ 按钮选择开，然后按确认 按钮。
4. 按 ▲ 或 ▼ 按钮选择节目源，然后按确认 按钮。
通过按 ▲ 或 ▼ 按钮选择副画面的信号源，然后按确认 按钮。
 - 副画面可根据主画面的设置作为不同的节目源选择。
5. 按 ▲ 或 ▼ 按钮选择切换。
要在主画面和副画面之间切换，选择切换选项，并按确认 按钮。
 - 主画面和副画面相互切换。
 - 如果主画面处于 PC 模式，切换选项不可用。
6. 按 ▲ 或 ▼ 按钮选择副画面的尺寸，然后按确认 按钮。
通过按 ▲ 或 ▼ 按钮选择副画面的尺寸，按确认 按钮。
如果主画面处于 PC 模式，尺寸选项不可用。

- 按 ▲ 或 ▼ 按钮选择画面位置，然后按确认  按钮。通过按 ▲ 或 ▼ 按钮选择副画面的位置，按确认  按钮。
- 按 ▲ 或 ▼ 按钮选择节目，然后按确认  按钮。
您可以通过按 ▲ 或 ▼ 按钮选择在副画面中观看的频道。
按下确认  按钮。
➢ 当副画面设置为电视时，可以激活节目。
- 按下退出按钮退出。

- ◆ 节目源: 为画中画选择信号源 (外部 A/V)。
- ◆ 画面位置: 用于更改副画面。
- ◆ 节目: 用于更改副画面。
- ◆ 切换: 用于切换主画面与副画面。

➢ 画中画设置 : 画中画起作用, : 画中画不起作用



主画面	副画面	TV	AV1	AV2	S-Video	分量输入1	分量输入2	PC	HDMI
TV	X	X	X	X	X	X	X	X	O
AV1	X	X	X	X	X	X	X	X	O
AV2	X	X	X	X	X	X	X	X	O
S-Video	X	X	X	X	X	X	X	X	O
分量输入1	X	X	X	X	X	X	X	X	O
分量输入2	X	X	X	X	X	X	X	X	O
PC	O	O	O	X	X	X	X	X	X
HDMI	O	O	O	O	O	O	O	X	X

设置伴音

更改伴音标准



您在观看节目时，可以选择特殊伴音效果类型。

- 按下项目按钮显示菜单。按 ▲ 或 ▼ 按钮选择伴音，然后按确认  按钮。
- 再按下确认  按钮选择模式。
- 通过反复按 ▲ 或 ▼ 按钮选择所需的伴音效果，然后按确认  按钮。
- 按下退出按钮退出。







 您还可以通过按遥控器上的伴音效果按钮来选择这些选项。

- ◆ 标准: 选择正常伴音模式。
- ◆ 音乐: 在音乐和声音中更突出音乐。
- ◆ 剧场: 提供适合剧场的实况和完整音响。
- ◆ 语言: 在声音和其它伴音中突出声音。
- ◆ 个人设定: 选择个人设定伴音设置。(请参阅“调整伴音设置”)

调整伴音设置



您可以调整伴音设置，使之适合您的个人喜好。

- 按下项目按钮显示菜单。按 ▲ 或 ▼ 按钮选择伴音，然后按确认  按钮。
- 按 ▲ 或 ▼ 按钮选择均衡器，然后按确认  按钮。
- 按下 ◀ 或 ▶ 按钮以选择特定项。
按下确认  按钮。
- 按 ▲ 或 ▼ 按钮以获得所需的设置。
按下确认  按钮。
- 按下退出按钮退出。
➢ 如果您对这些设置进行了任何更改，伴音效果会自动转到个人设定。



设置 TruSrround XT(SRS TSXT)



您也可以只需按下遥控器上的 SRS ((●))按钮来选取这些选项。

TruSrround XT 是一种专利 SRS 技术，可解决通过两个扬声器播放5.1多声道内容的问题。

TruSrround通过任意双扬声器回放系统（包括内部的电视扬声器）使您可以体验强有力的虚拟环绕音响。它与所有多声道格式完全兼容。



1. 按下项目按钮显示菜单。
按 ▲ 或 ▼ 按钮选择伴音，然后按确认  按钮。
2. 按 ▲ 或 ▼ 按钮选择 SRS TSXT，然后按确认  按钮。
3. 按 ▲ 或 ▼ 按钮选择开或关然后按确认  按钮。
4. 按下退出按钮退出。

 TruSurround XT、SRS 和符号是 SRS Labs, Inc 的商标。
 TruSurround XT 技术在 SRS Labs, Inc 的许可下合并使用。

自动调整音量





每个电视台都有自己的信号条件，如果每次更改频道都要调整音量，那就很麻烦。使用此功能，您可以自动调整所需频道的音量，在调制信号强时，降低伴音输出，而在调制信号弱时，提高伴音输出。

1. 按下项目按钮显示菜单。按 ▲ 或 ▼ 按钮选择伴音，然后按确认  按钮。
2. 按 ▲ 或 ▼ 按钮选择伴音自动控制，然后按确认  按钮。
3. 按 ▲ 或 ▼ 按钮选择开或关。
4. 按下退出按钮退出。

选择内部静音



您可以选择内部静音功能。

1. 按下项目按钮显示菜单。按 ▲ 或 ▼ 按钮选择伴音，然后按确认  按钮。
2. 按 ▲ 或 ▼ 按钮选择内部静音，然后按确认  按钮。
3. 按 ▲ 或 ▼ 按钮选择开或关，按确认  按钮。
4. 按下退出按钮退出。
➤ 当内部静音设置为开时，无法调整伴音菜单。

听副画面的伴音

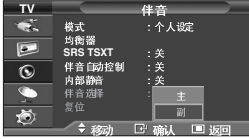

画中画功能启动时，您可以听副画面的伴音。

1. 按下项目按钮显示菜单。按 ▲ 或 ▼ 按钮选择伴音，然后按确认 按钮。
2. 按 ▲ 或 ▼ 按钮选择伴音选择，然后按确认 按钮。
3. 按 ▲ 或 ▼ 按钮选择副。按下确认 按钮。
4. 按下退出按钮退出。

- ◆主:用于收听主画面的伴音。
- ◆副:用于收听副画面的伴音。

➤ 当画中画设置为开时，您可选择该选项。

伴音复位

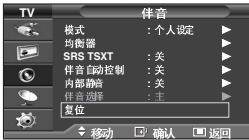

如果游戏模式为开，则复位伴音功能将被激活。如果在设置均衡器后选择复位功能，则将均衡器设置复位到工厂默认值

1. 按下项目按钮显示菜单。按 ▲ 或 ▼ 按钮选择伴音，然后按确认 按钮。
2. 按 ▲ 或 ▼ 按钮选择复位，然后按确认 按钮。
3. 按下退出按钮退出。

➤ 当游戏模式为开时，您可选择该选项。

设置时间

设置和显示当前时间



您可以设置电视机的时钟，这样，您按下“显示”按钮时，当前时间就会显示在屏幕上。

如果您想使用自动开关机功能，您也必须设置时间。

1. 按下项目按钮显示菜单。按 ▲ 或 ▼ 按钮选择设置，然后按确认 按钮。
2. 按 ▲ 或 ▼ 按钮选择时间，然后按确认 按钮。
3. 按确认 按钮选择时钟设置。

4. 若要...	请按...
移动到小时或分钟	◀ 或 ▶ 按钮。
设置小时或分钟	▲ 或 ▼ 按钮。
按下确认 按钮。	





5. 按下退出按钮退出。
 - 如果拔出电源线，您必须再次设置时钟。
 - 您还可以通过按遥控器上的数字按钮来设置小时和分钟。

设置关机提示



反复按下遥控器上的定时按钮，直到出现合适的时间间隔。

您可以选择让电视机在 30-180 分钟后自动转到待机模式。

1. 按下项目按钮显示菜单。按 ▲ 或 ▼ 按钮选择设置，然后按确认  按钮。
2. 按 ▲ 或 ▼ 按钮选择时间，然后按确认  按钮。
3. 按 ▲ 或 ▼ 按钮选择睡眠定时器，然后按确认  按钮。
4. 反复按下 ▲ 或 ▼ 按钮，直到出现所需时间 (关、30、60、90、120、150、180)。按下确认  按钮。
5. 按下退出按钮退出。
 - 定时器变为零时，电视机自动转到待机模式。

自动打开和关闭电视机



您可以设置开/关机时间，这样电视机就能：

- ◆ 在您选定的时间自动开机并调到您选中的频道。
- ◆ 在您选定的时间自动关机。



1. 按下项目按钮显示菜单。按 ▲ 或 ▼ 按钮选择设置，然后按确认  按钮。
2. 按 ▲ 或 ▼ 按钮选择时间，然后按确认  按钮。
3. 按 ▲ 或 ▼ 按钮选择开机定时器，然后按确认  按钮。
4. 按下 ▲ 或 ▼ 按钮来调整小时，然后按下 ► 按钮移动至下一步骤。使用上述的同一方法设置其它项。完成后按下确认  按钮返回。
5. 按 ▲ 或 ▼ 按钮选择关机定时器，然后按确认  按钮。
6. 按下 ▲ 或 ▼ 按钮来调整小时，然后按下 ► 按钮移动至下一步骤。使用上述的同一方法设置其它项。完成后按下确认  按钮返回。
7. 按下退出按钮退出。
 - 第一步是设置电视机的时钟。
 - 您还可以通过按遥控器上的数字按钮来设置小时和分钟。
 - 要使定时器工作，必须将设置选项设置为开。

其它设置

选择您的语言





首次开始使用电视机时，必须选择用于显示菜单和说明文字的语言。

1. 按下项目按钮显示屏幕菜单。
按 ▲ 或 ▼ 按钮选择设置，然后按确认  按钮。
2. 按 ▲ 或 ▼ 按钮选择语言，然后按确认  按钮。
3. 通过反复按下 ▲ 或 ▼ 按钮选择合适的语言。
按下确认  按钮。
4. 按下退出按钮退出。

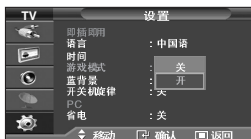
使用游戏模式



连接游戏控制台，例如PlayStation 或者Xbox，通过选择游戏菜单，你将拥有更逼真的游戏体验。

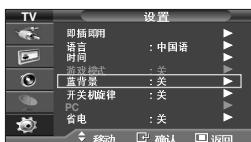

1. 按下项目按钮。显示主菜单。
2. 按 ▲ 或 ▼ 按钮选择设置，然后按确认  按钮。
3. 按下 ▲ 或 ▼ 按钮选择游戏模式，然后按确认  按钮。
4. 按下 ▲ 或 ▼ 按钮选择开或关。
按确认  按钮。
5. 按下退出按钮返回正常观看状态。
断开游戏控制台并连接其他外部设备时，在菜单中结束游戏模式。
在电视模式下，游戏模式不起作用。

设置蓝背景模式



蓝背景：

如果接收不到信号，或者信号很弱，屏幕会自动以蓝背景取代嘈杂的画面背景。如果您想继续观看这种画面品质很差的节目，必须将“蓝背景”模式设为“关”。

1. 按下项目按钮显示菜单。按 ▲ 或 ▼ 按钮选择设置，然后按确认  按钮。
2. 按 ▲ 或 ▼ 按钮选择蓝背景。
按下确认  按钮。
3. 按 ▲ 或 ▼ 按钮选择开或关。
按下确认  按钮。
4. 按下退出按钮退出。

选择开关机旋律



开关机旋律:

电视机打开或关闭时,您可以听到开关机旋律伴音。

1. 按下项目按钮显示菜单。按▲或▼按钮选择设置,然后按确认[Enter]按钮。
2. 按▲或▼按钮选择开关机旋律。
按下确认[Enter]按钮。
3. 按▲或▼按钮选择开或关。
按下确认[Enter]按钮。
4. 按下退出按钮退出。

使用省电功能

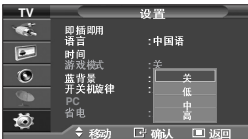

此功能调整电视机的亮度以降低功耗。当您在晚间收看电视节目时,请将“省电”模式选项设置为“高”,这样可减少视觉疲劳并能够降低功耗。

1. 按下项目按钮显示屏幕菜单。
按▲或▼按钮选择设置,然后按确认[Enter]按钮。
2. 按▲或▼按钮选择省电,然后按确认[Enter]按钮。
3. 通过按▲或▼按钮选择所需选项(关、低、中、高)。
按下确认[Enter]按钮。
4. 按下退出按钮退出。

选择节目源



您可在与电视机输入插孔相连的外部节目源中选择节目源。

1. 按下项目按钮显示菜单。
按确认[Enter]按钮选择输入。
2. 再按确认[Enter]按钮选择节目源。
➤ 当您的电视机未与任何外部设备连接时,节目源中只有TV被激活。
只有在AV1、AV2、S-Video、分量输入1、分量输入2、PC、HDMI与电视机相连时,它们才能够被激活。

3. 通过按下▲或▼按钮选择所需设备。
按下确认[Enter]按钮。

通过按遥控器上的节目源按钮,可以在节目源中切换。通过按遥控器上的电视数字键及[TV]按钮可选择电视模式,但不能通过按节目源按钮选择它。

通过按遥控器上的PC按钮可以选择PC模式。

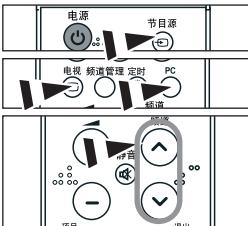

编辑输入源名称



为连接到输入插口的设备命名,便于进行输入源选择。

1. 按下项目按钮显示菜单。
按确认[Enter]按钮选择输入。
2. 按▲或▼按钮选择名称编辑,然后按确认[Enter]按钮。
3. 按下▲或▼按钮选择要编辑的设备。
按下确认[Enter]按钮。
4. 按下▲或▼按钮选择所需的设备。
按下确认[Enter]按钮。
5. 按下退出按钮退出。

设置个人电脑

设置您的 PC (个人电脑) 软件 (以 Windows XP 为例)

电脑的 Windows 显示设置一般如下所示。视 Windows 的具体版本和视频卡的不同, 每个人的实际 PC 屏幕显示可能不同。即使实际屏幕看起来有所不同, 相同的基本设置信息几乎可应用于所有情况。
(如这里介绍的设置方法对您的电脑不适用, 请与您的电脑制造商或者三星经销商联系。)



1. 首先, 单击 Windows 开始菜单上的 Control Panel (控制面板)。
2. 出现控制面板窗口时, 单击 Appearance and Themes (外观和主题), 然后出现一个显示对话框。
3. 出现控制面板窗口时, 单击 Display (显示), 然后出现一个显示对话框。
4. 找到显示对话框上的 Settings (设置) 选项卡。
正确的尺寸设置应为 (分辨率): 最优 - 1360 X 768
如果您的显示设置对话框还有场频选项, 正确的数值为 60 或 60 Hz。
否则, 只需单击 OK (确定), 退出对话框。

显示模式

屏幕位置和尺寸都视 PC 显示器的类型和分辨率而定。
建议使用表中提供的分辨率。(系统允许使用所支持极限之间的所有分辨率)

模式	分辨率	行频 (kHz)	场频 (Hz)	像素时钟频率 (MHz)	同步极性 (水平/垂直)
IBM	640 x 480	31.469	59.940	25.175	- / -
	720 x 400	31.469	70.087	28.322	- / +
VESA	640 x 480	37.861	72.809	31.500	- / -
	640 x 480	37.500	75.000	31.500	- / -
	800 x 600	37.879	60.317	40.000	+ / +
	800 x 600	48.077	72.188	50.000	+ / +
	800 x 600	46.875	75.000	49.500	+ / +
	1024 x 768	48.364	60.000	65.000	- / -
	1024 x 768	56.476	70.069	75.000	- / -
	1024 x 768	60.023	75.029	78.750	+ / +
	1360 x 768	47.712	60.015	85.800	+ / +

- 不支持逐行模式。
- 如果选择非标准的视频格式, 则电视机可能出现异常操作。
- DVI 不支持 PC 功能。
- 支持独立模式和复合模式。不支持 SOG。

设置个人电脑



按遥控器上的 PC 按钮选择 PC 模式。

粗调和微调图像(图像调整):

调整图像质量的目的是为了消除或减少图像噪声。

如果微调后仍无法消除噪声,则尽可能进行频率调整(粗调),然后再进行微调。在噪声减少以后,请重新调整图像,使之与屏幕中心对齐。

1. 预设: PC 按钮选择 PC 模式。
2. 按下项目按钮显示菜单。
按 ▲ 或 ▼ 按钮选择设置, 然后按确认 按钮。
3. 按 ▲ 或 ▼ 按钮选择 PC, 然后按确认 按钮。
4. 按确认 按钮选择图像调整。
5. 按 ▲ 或 ▼ 按钮选择粗调或微调, 然后按确认 按钮。
6. 按 ◀ 或 ▶ 按钮调整屏幕图像量。
按下确认 按钮。
7. 按下退出按钮退出。



改变图像位置(画面位置):

如果 PC 屏幕位置与电视屏幕不合适, 请进行调整。

1. 请遵循粗调和微调图像(图像调整)说明的编号 1 到 3 来进行调整。
2. 按 ▲ 或 ▼ 按钮选择画面位置, 然后按确认 按钮。
3. 按 ▲ 或 ▼ 按钮调整垂直位置。
按 ◀ 或 ▶ 按钮调整水平位置。
按下确认 按钮。
4. 按下退出按钮退出。



初始化图像设置(图像复位):

您可以将所有图像设置替换为出厂默认值。

1. 请遵循“粗调和微调图像(图像调整)”说明的编号 1 到 3 来进行调整。
2. 按 ▲ 或 ▼ 按钮选择图像复位, 然后按确认 按钮。
3. 按下退出按钮退出。

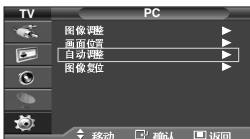

自动调整 PC 屏幕(自动调整):

自动调整使电视机的 PC 屏幕可以根据输入的 PC 视频信号进行自动调节。微调、粗调和位置的值是自动调节的。

1. 请遵循“粗调和微调图像(图像调整)”说明的编号 1 到 3 来进行调整。
2. 按 ▲ 或 ▼ 按钮选择自动调整, 然后按确认 按钮。
3. 按下退出按钮退出。

使用 Kensington 防盗锁

Kensington 防盗锁是一种公共场合固定电视设备的工具。

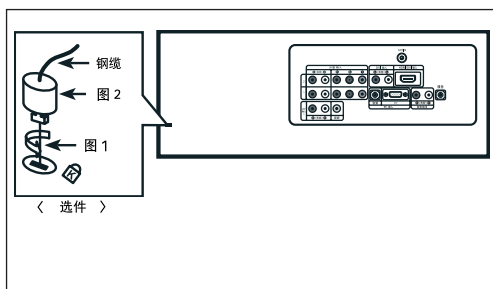

锁定装置必须另外购买。视生产商不同，锁定装置的外形和锁定方法可能与图中所示不同。请参阅 **Kensington** 防盗锁说明书，以便正确使用。



1. 将锁定装置插入液晶电视的 Kensington 孔锁 (图 1)，然后朝锁定方向旋转 (图 2)。
2. 连接 Kensington 防盗锁的钢缆。
3. 将 Kensington 防盗锁与一张桌子或固定重物固定在一起。

使用建议

故障诊断：与维修人员联系之前

无伴音或图像	<ul style="list-style-type: none">◆ 检查电视机的电源线是否与墙壁电源插座连接。◆ 检查是否按下了电视机前面板上的电源  按钮。◆ 检查图像的对比度和亮度设置。◆ 检查音量。
图像正常，但无伴音	<ul style="list-style-type: none">◆ 检查音量。◆ 检查是否按了遥控器上的静音  按钮。
无图像，或者是黑白图像	<ul style="list-style-type: none">◆ 调整色度设置。◆ 检查所选的广播系统是否正确。
伴音和图像干扰	<ul style="list-style-type: none">◆ 看看有什么电器对电视造成了干扰，将该电器挪开。◆ 换一个电源插座来插电视机的电源线。
图像模糊或者出现雪花点，伴音失真	<ul style="list-style-type: none">◆ 检查天线的方向、位置和连接。◆ 这种干扰经常是由于使用室内天线引起的。
遥控器发生故障	<ul style="list-style-type: none">◆ 给遥控器更换电池◆ 擦拭遥控器的上端 (发送窗口)。◆ 检查电池的接线端。
出现检测信号线。信息。	<ul style="list-style-type: none">◆ 检查信号电缆与 PC 或视频信号源的连接是否稳固。◆ 检查 PC 或视频信号源是否已经打开。
在 PC 模式中，屏幕会显示设置无效消息。	<ul style="list-style-type: none">◆ 检查视频适配器的最大分辨率和频率。◆ 将这些数值与显示模式中的数据进行对比。

TFT 液晶显示面板所使用的面板由 3,133,440 个像素组成，需要先进的技术才能生产出来。但屏幕上可能会有一些过于明亮或黑暗的像素。这些像素不会影响产品的性能。

技术和环境规范

型号名称	LA26R71B	LA32R71B	LA40R71B
面板尺寸	26 英寸对角线	32 英寸对角线	40 英寸对角线
电源输入	交流电 100 ~ 240 V, 50 Hz	交流电 100 ~ 240 V, 50 Hz	交流电 100 ~ 240 V, 50 Hz
耗电	100W	152W	205W
PC 分辨率(最优)	1360 x 768 @ 60 Hz	1360 x 768 @ 60 Hz	1360 x 768 @ 60 Hz
伴音输出	5 W X 2	10 W X 2	10 W X 2
尺寸(宽x深x高) 机身 带支座	675.0 x 75.0 x 475.5 mm 675.0 x 215.5 x 530.0 mm	800.0 x 80.0 x 548.3 mm 800.0 x 252.0 x 603.0 mm	991.5 x 87.0 x 658.5 mm 991.5 x 326.0 x 713.0 mm
重量 带支座	10.1 kg	14.8 kg	22.8 kg
环境条件 运行温度 运行湿度 贮存温度 贮存湿度	10 °C ~ 40 °C (50 °F ~ 104 °F) 10% ~ 80% 无冷凝 -20°C ~ 45 °C (-4 °F ~ 113 °F) 5% ~ 95% 无冷凝	10 °C ~ 40 °C (50 °F ~ 104 °F) 10% ~ 80% 无冷凝 -20°C ~ 45 °C (-4 °F ~ 113 °F) 5% ~ 95% 无冷凝	10 °C ~ 40 °C (50 °F ~ 104 °F) 10% ~ 80% 无冷凝 -20°C ~ 45 °C (-4 °F ~ 113 °F) 5% ~ 95% 无冷凝
执行标准	Q/12JD5440-2005 液晶遥控彩色电视广播接收机技术条件		

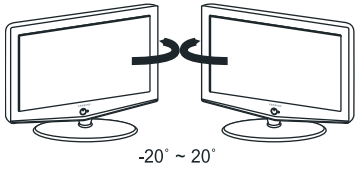
支架旋转(左、右)	LA26R71B	LA32R71B	LA40R71B
 <p style="text-align: center;">-20° ~ 20°</p>	有此功能	有此功能	有此功能

此页有意留空。



三星全球服务网

如果您对三星产品有任何咨询或建议, 请联系三星客服中心。

800-810-5858, 010-6475 1880

www.samsung.com.cn

天津三星电子显示器有限公司
地址: 天津市西青区微电子工业区
电话: 022-23961234
邮政编码: 300385