

SAMPO

SR-620G SR-620GV

聲寶環保冰箱·使用說明書

隨同產品發行保證書，請於購買時注意索取並要求經銷商
填妥購買日期及蓋店章，以確保您的權益

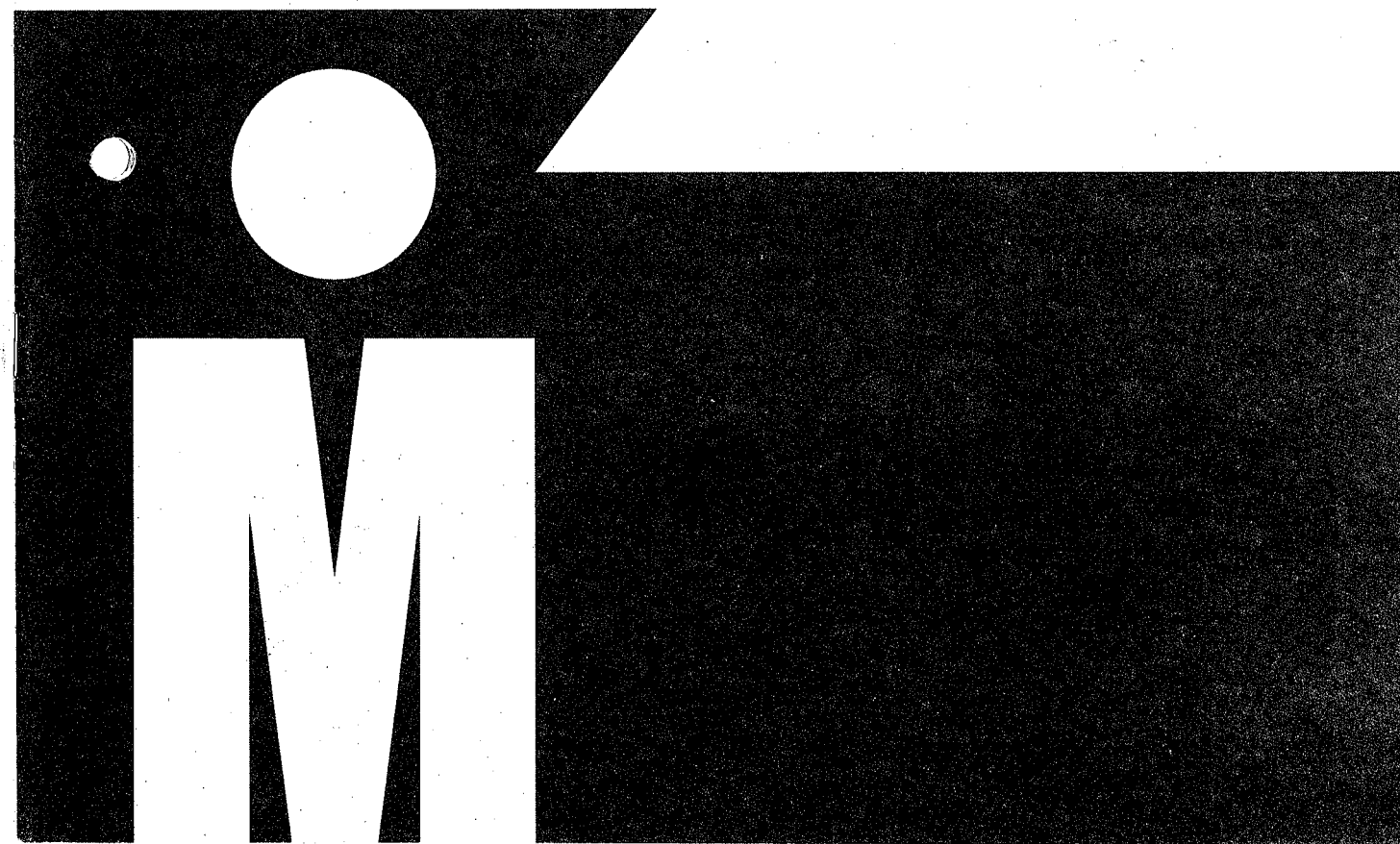

SAMPO

聲寶股份有限公司 桃園縣龜山鄉大崗村頂湖路 26 號 免費諮詢專線：0800-005438【0800 - 鈴鈴 - 我是聲寶】 <http://www.sampo.com.tw>
TINSC2338K2R0--

目錄

- 2 安全注意事項
- 3 安裝注意事項
- 4 安裝方法
- 5 使用注意事項
- 5 緊急處理方法
- 6 脫臭原理介紹
- 7 各部名稱及功能
- 8 各部名稱及功能
- 9 附屬品拆裝方法
- 10 附屬品拆裝方法
- 11 使用方法
- 12 使用方法
- 13 使用方法
- 14 調溫方法
- 14 冷凍室特性說明
- 15 維護保養
- 16 故障檢修及排除
- 17 故障檢修及排除
- 18 規格

封底

安全注意事項 ⚠

- ❶ 請裝妥接地線，以免萬一漏電時，有觸電的危險。
- ❷ 勿用水直接沖洗冰箱，以免箱體生鏽，或使冰箱的電氣零件因浸水而損壞或漏電。
- ❸ 玻璃瓶的啤酒、汽水等，絕不可放入冷凍室，因水結凍時體積膨脹，會使玻璃瓶破裂或爆炸。
- ❹ 拔下插頭後，請稍候7分鐘再插上，如果立即插上，壓縮機負荷過大，不易立即起動運轉，並會影響壽命。
- ❺ 不要赤手觸摸冰箱背面的高溫零件，以免發生危險。（壓縮機正常溫度可達80℃以上，散熱器也在40~50℃之間）。
- ❻ 避免赤手觸摸冷凍室壁或冷凍食品，以免造成凍傷。

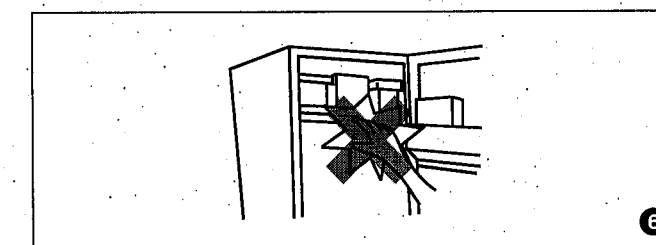
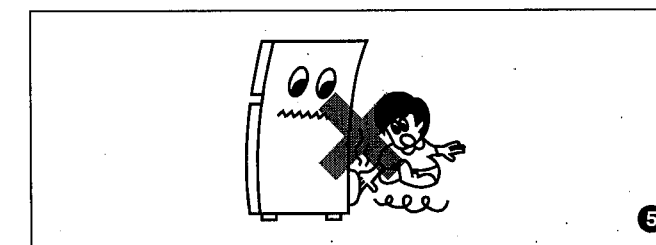
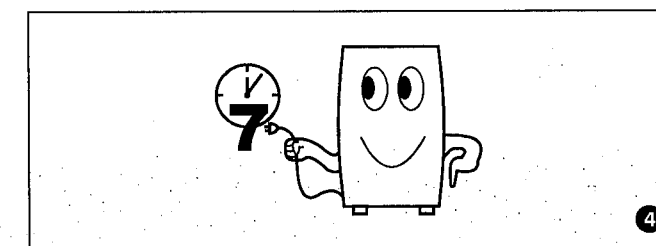
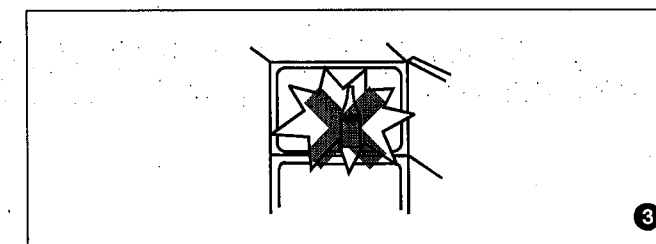
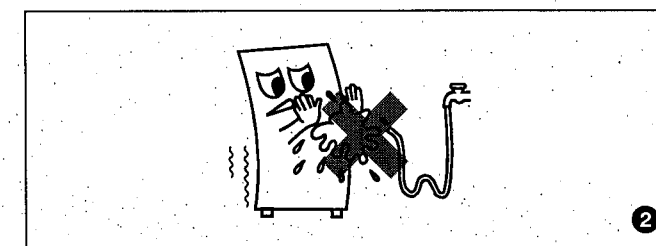
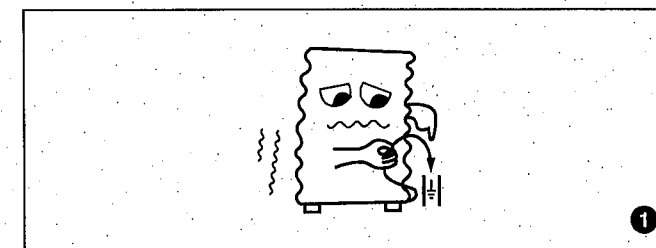

安裝注意事項 ⚠

❶ 請放置在平坦的地面上

冰箱需放在平坦的地面上，如果不能平穩放置，請調整冰箱底部調整腳，否則易因振動而引起噪音。

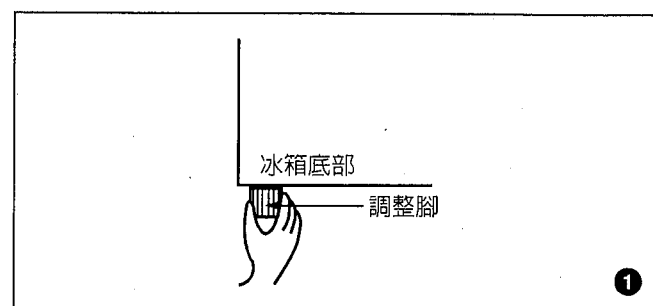

❷ 請放在通風良好的場所

- 冰箱周圍應有適當的間隔，通風較佳，最省電。
- 背後、左右與牆壁要保持10公分以上的距離。

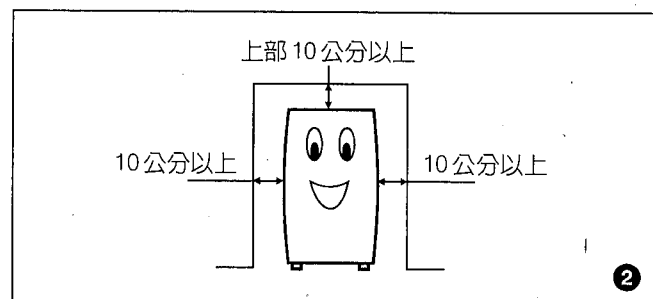

❸ 請放在濕氣較少的場所

勿將冰箱置於水氣多或潮濕的地方，否則冰箱容易流汗、生鏽，電氣部品也容易發生故障。

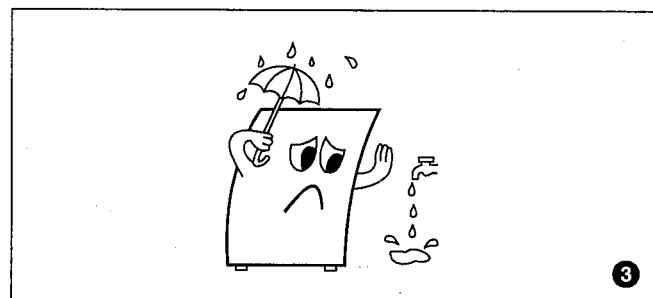

❹ 避免日光直接照射及熱氣

不要置於日光直接照射的場所及熱氣附近，此易造成冷度不足且耗電。

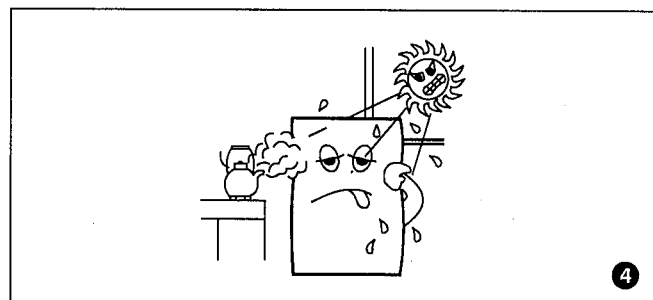

安裝方法

❶ 放置在泥土地面上時

- 冰箱如果放在泥土地面上，請用10公分厚的木板墊高，以免生鏽，或引起電氣部品不良。

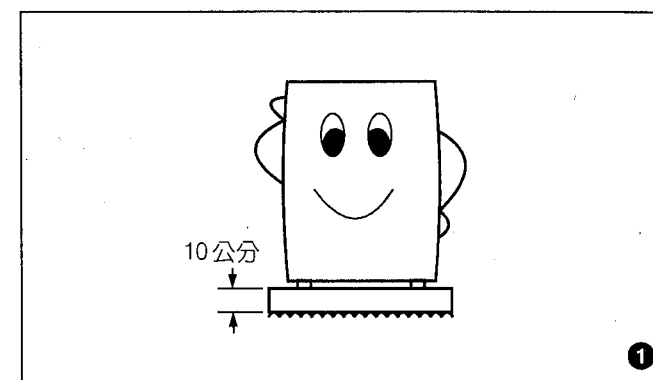

❷ 請接地線以防止萬一漏電危險

- 冰箱放置在潮濕或地下室等場所，應特別注意接地線之安裝。
- 接地線之安裝方法：
 1. 接地線請接在冰箱背後左側專用接地螺絲上。
 2. 不可將接地線接在下列場所：①自來水管 ②瓦斯管 ③電話線及避雷針。

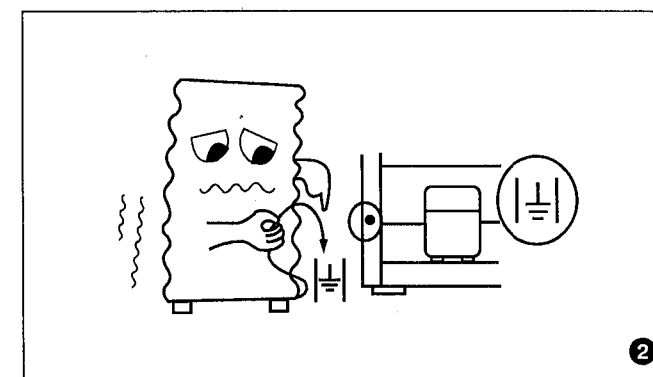

❸ 請放置於通風良好之場所

- 冰箱在起動運轉時，接點會產生電氣火花，若冰箱周圍有瓦斯氣體存在，易發生危險。萬一瓦斯有漏氣的情形，請將瓦斯開關栓緊，並把門窗打開，以免發生危險。

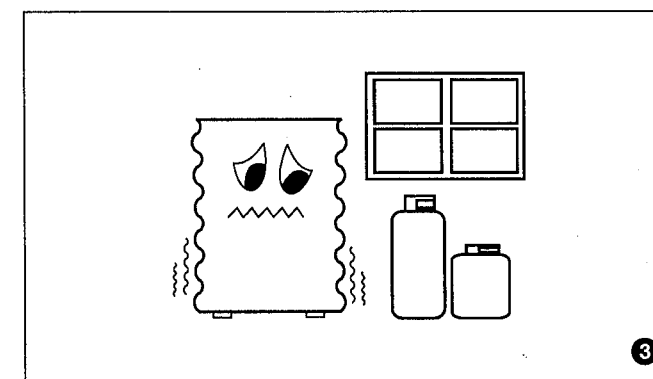

❹ 請使用專用插座

- 插頭必需插在110V・10A以上的專用插座，如誤插在220V的插座，冰箱的壓縮機會被燒毀。
- 插頭請勿插在多孔式的插座上，以免插座發熱產生危險。
- 請勿使用延長線，電源線損壞時，請洽服務人員或具有類似資格之人員作更換。

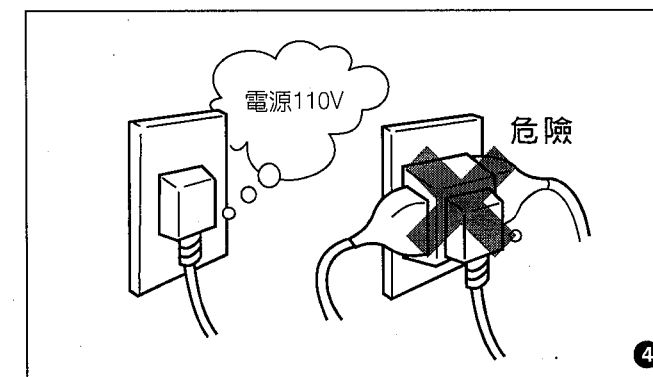

使用注意事項 ⚠

- 冰箱的電源線，請勿觸及箱體背部的高溫部品，或被底部調整腳壓壞，以免產生漏電或電線走火之危險。
 - 為確保安全，使用時門請務必關密。
 - 長期不使用時(如出國)電源請拔除以確保安全。
- 溶劑、殺蟲劑等高可燃性物品，請勿靠近冰箱使用，以免引起火災。
- 香蕉水、甲苯、酒精、汽油等高揮發性的物品，絕對不可放入冰箱內，以免有著火、爆炸的危險。
- 嚴防小孩攀在冰箱門上玩耍，導致整台冰箱倒下發生意外。
- 避免將醫藥物品存放在冰箱內，以免誤食。
- 冰箱頂面請勿放置易碎物品，因開關門的振動易使其掉落地面。

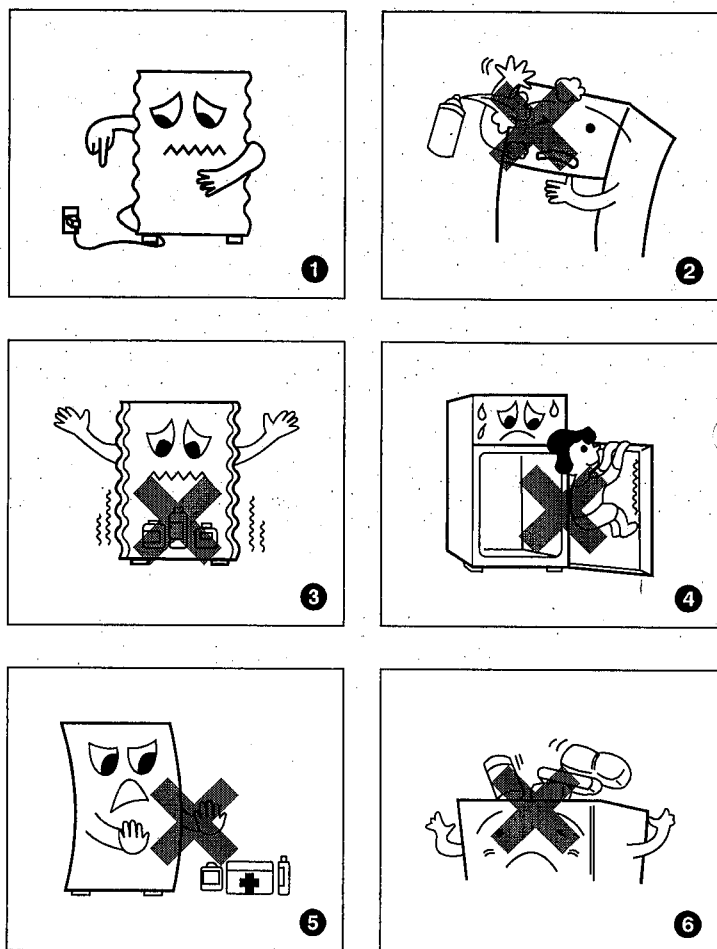

緊急處理方法 ⚠

- 發生異常時(有燒焦味等)須立即停止運轉並拔掉電源插頭
 - 若在異常狀態下繼續運轉，會因發熱等情形，造成火災及觸電的發生。
 - 請速與服務站或就近經銷商洽詢。



脫臭原理介紹

■ 白金脫臭

15 白金脫臭材之作用原理

1. 此種脫臭材，巧妙地將脫臭機能與除霜機能相互結合，利用除霜時之高溫酸化分解冰箱內之臭氣。
2. 本脫臭材係屬白金系之脫臭觸媒，被均勻地塗佈於除霜熱器之石英管上。其主要成份為具高活性、高吸附能力之白金系貴金屬。
3. 當冰箱運轉時，通過脫臭觸媒之臭氣，易被塗佈於石英管上之脫臭觸媒吸附。
4. 當冰箱除霜時，石英管產生 250℃ 之高溫，此溫度可將被觸媒吸著之臭氣酸化分解，使冰箱內之冷空氣恢復清淨、無臭味。
5. 除霜結束後，冰箱內恢復清淨、無臭味之冷空氣，再在冰箱內循環冷卻食品。待下次除霜時，同時進行脫臭功能，如此週而復始。

● 白金脫臭材如何運用於冰箱之介紹

1. 風扇式冰箱，係利用風扇將冰箱內之冷空氣強制循環，達到冷凍、冷藏作用。
2. 白金脫臭材置於冷卻器下，F、R室回風道出風口處。由於冰箱為密閉式箱體，經風扇強制循環的冷空氣夾雜著臭氣分子，將自然經過脫臭材。
3. 當冰箱運轉處於非除霜狀態時，由於脫臭材特性，此時脫臭材處於高活性狀態，臭氣通過脫臭材時會被吸附。
4. 當冰箱運轉一段時間後處於除霜狀態時，由於除霜熱器產生之高熱，藉石英管傳遞至塗佈於其表面之脫臭材，溫度超過 250℃ 時，附著於脫臭材之臭分子開始被酸化分解為清淨氣體，離開脫臭材。
5. 待除霜完畢，風扇恢復運轉。脫臭材無熱器之高溫無法產生酸化分解作用，而恢復低溫狀態。由於先前之臭分子已被酸化分解為清淨氣體脫離脫臭材活性點，脫臭材活性點又再次恢復其高吸附功能，繼續吸附臭氣。

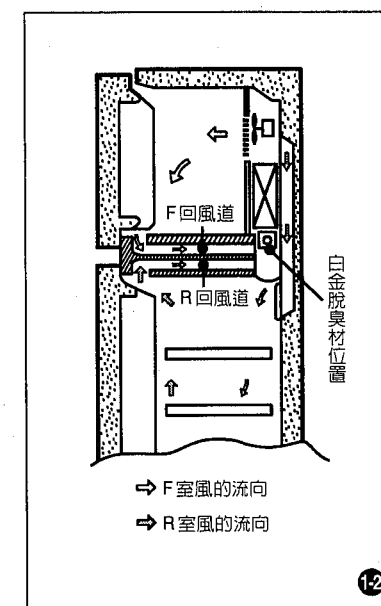
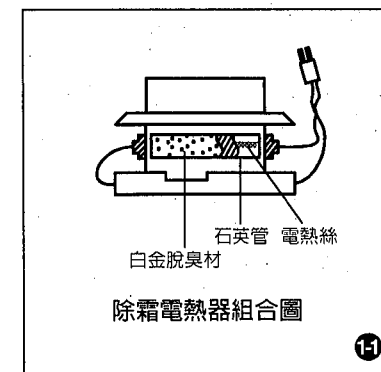

■ U-manga 強力除臭

21 U-manga 是為適用下一代而開發出的全新脫臭劑

22 U-manga 乃採化學除臭法，可百分之百去除臭味

U-manga 對多數的惡臭物質也可充分發揮其功能，在化學除臭法的方法領域內算是相當創新。

23 U-manga 與一般活性炭除臭效果比較分析圖

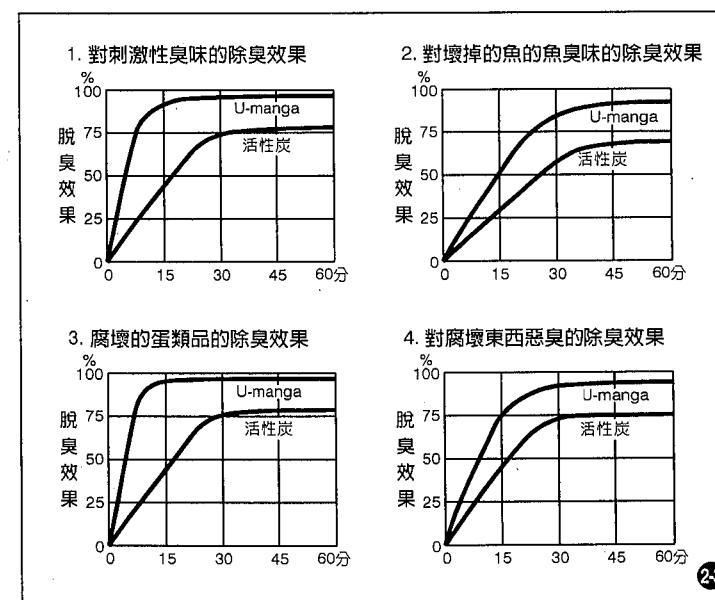

各部名稱及功能

- ① F庫燈
- ② F強化玻璃大
- ③ 急速冷凍室
- ④ F強化玻璃小
- ⑤ 扭轉式製冰盒
- ⑥ 風扇・燈開關
- ⑦ 保鮮室
- ⑧ 排水孔蓋
- ⑨ R強化玻璃盤
- ⑩ 多層出風柵板
- ⑪ 菜箱玻璃
- ⑫ 蔬菜箱
- ⑬ 萬向腳輪
- ⑭ 調整腳
- ⑮ F檔欄
- ⑯ 冷凍庫溫度旋鈕
- ⑰ 蛋架
- ⑱ 冷藏庫溫度旋鈕
- ⑲ 檔欄
- ⑳ 大型柔光燈
- ㉑ R檔欄
- ㉒ 啤酒欄隔板
- ㉓ 啤酒欄

■ 重要功用說明

- F 庫 燈：方便夜間照明使用，美觀又大方。
- 扭轉式製冰盒：可儲放約1公斤的冰塊。
- 急速冷凍室：可將食物快速冷凍、結冰。
- 保 鮮 室：供短期內欲烹調之鮮魚、肉類等食品儲放，保鮮期1~2天，超過2天以上之魚類、肉類請勿貯存於此處。鮮魚、肉類太大時，請切成小塊則保鮮效果更佳。
- 蒸 發 盤：冰箱內部所有排出的水藉散熱器的散熱而蒸發掉。
- F 檔 欄：貯放短期內要使用的冷凍食品。
- 蛋 架：可貯放蛋類。
- R 檔 欄：貯放短期內欲使用之冷藏食品。
- 啤 酒 欄：可放兩瓶特大號保特瓶。
- 調 整 腳：當地面不平時，可以調整“調整腳”，使冰箱平穩站立。

SR-620G

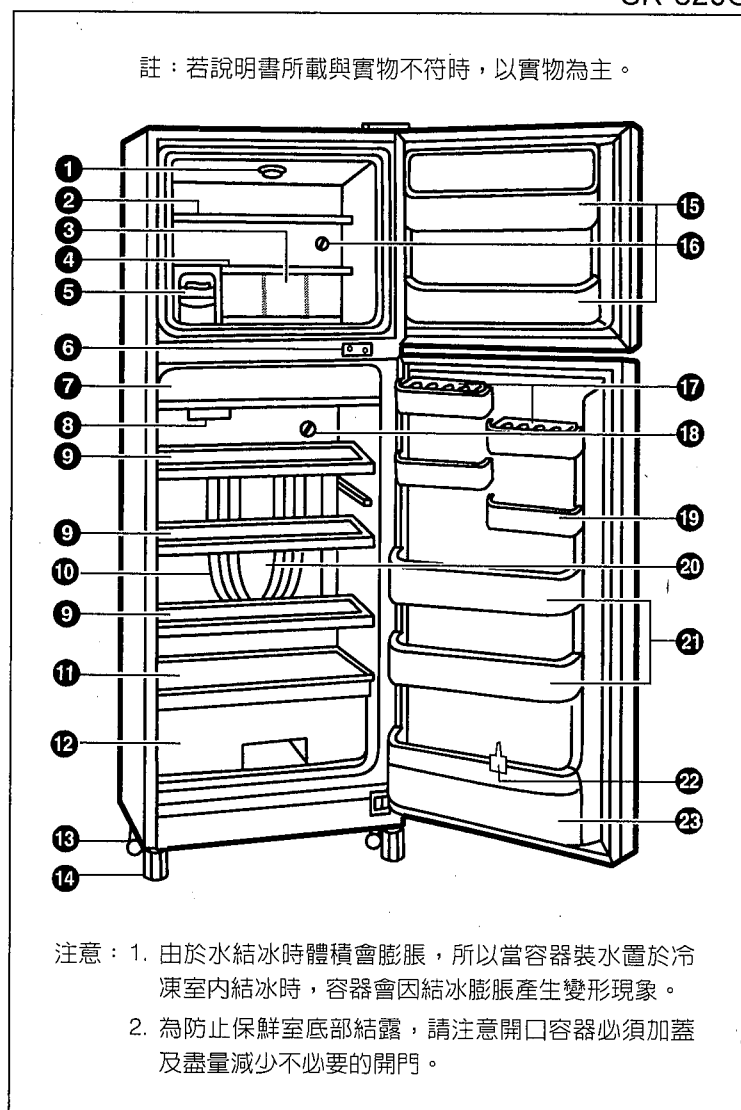

各部名稱及功能

- ① F庫燈
- ② F強化玻璃大
- ③ F強化玻璃小
- ④ 扭轉式製冰盒
- ⑤ 急速冷凍室
- ⑥ 風扇・燈開關
- ⑦ 保鮮室
- ⑧ 排水孔蓋
- ⑨ R強化玻璃盤
- ⑩ 多層出風柵板
- ⑪ V隔板T
- ⑫ 便利盒
- ⑬ 蔬菜箱
- ⑭ F檔欄
- ⑮ 冷凍庫溫度旋鈕
- ⑯ 蛋架
- ⑰ 冷藏庫溫度旋鈕
- ⑱ R檔欄
- ⑲ 大型柔光燈
- ⑳ 啤酒欄隔板
- ㉑ 啤酒欄

■ 重要功用說明

- F 庫 燈：方便夜間照明使用，美觀又大方。
- 扭轉式製冰盒：可儲放約1公斤的冰塊。
- 急速冷凍室：可將食物快速冷凍、結冰。
- 保 鮮 室：供短期內欲烹調之鮮魚、肉類等食品儲放，保鮮期1~2天，超過2天以上之魚類、肉類請勿貯存於此處。鮮魚、肉類太大時，請切成小塊則保鮮效果更佳。
- 蒸 發 盤：冰箱內部所有排出的水藉散熱器的散熱而蒸發掉。
- F 檔 欄：貯放短期內要使用的冷凍食品。
- 蛋 架：可貯放蛋類。
- R 檔 欄：貯放短期內欲使用之冷藏食品。
- 啤 酒 欄：可放兩瓶特大號保特瓶。
- 調 整 腳：當地面不平時，可以調整“調整腳”，使冰箱平穩站立。

SR-620GV

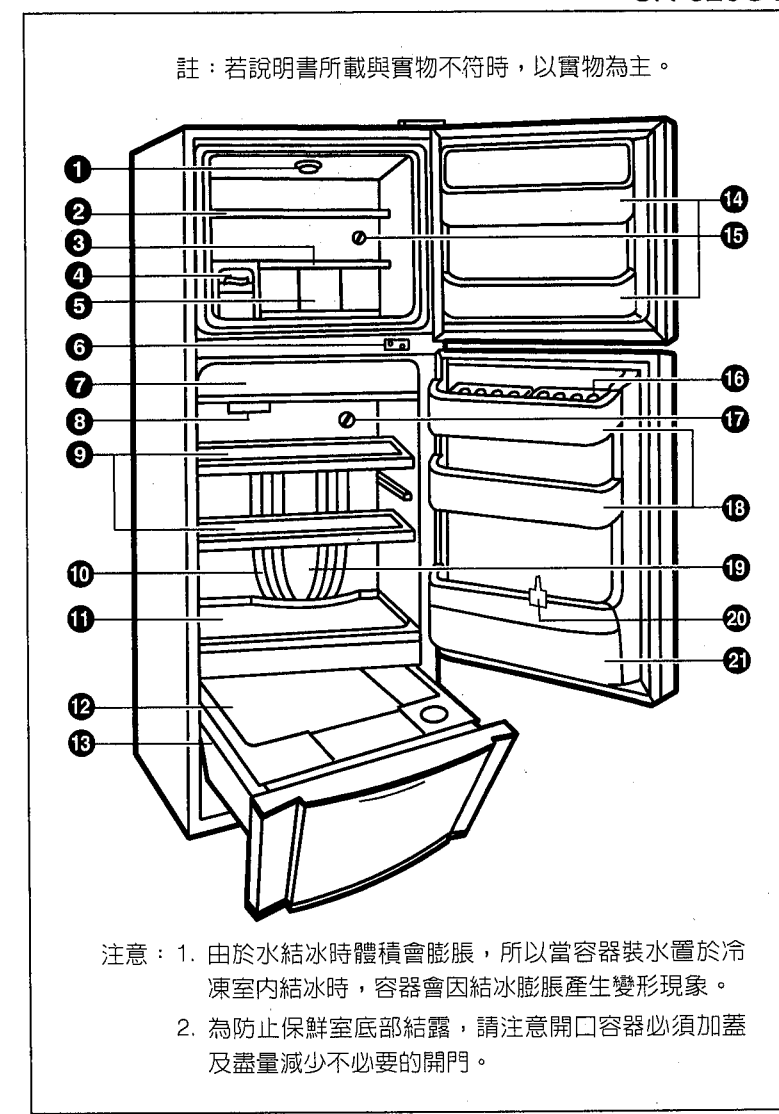

附屬品拆裝方法

1 製冰盒組品

- 將旋轉式製冰盒以順時鐘方向旋轉，冰塊即自動掉入儲冰盒。

2 急速冷凍室

- 將急速冷凍盒往前拉，蓋即自動開啓；將急速冷凍盒往後推，蓋即自動關閉。

3 啤酒欄、檔欄

- 安裝：以雙手將啤酒欄後方之“鳩尾槽”，順著門襯兩邊之“固定座”壓下即可。
- 拆下：順門襯方向，以雙手將啤酒欄提起，即可拆下。

4 保鮮室

- 將保鮮盒往前拉，蓋即自動開啓；將保鮮盒往後推，蓋即自動關閉。

5 排水管拆卸清洗方式

6 排水

1. 如說明書圖示之排水接頭請使用在半年至一年定期清洗，以免污垢霉菌叢生堵住水管造成冰箱排水不良而導致不冷。
2. 冰箱內部自然排出的水，經由排水管注入蒸發盤。
3. 蒸發盤所聚集的水是利用散熱管強制把它蒸發，可以免去您倒除的麻煩。
4. 使用一段時間後，盤內恐積灰塵雜質或異物，易生異味，所以必須定期（約一個月）清洗，以維持乾淨。

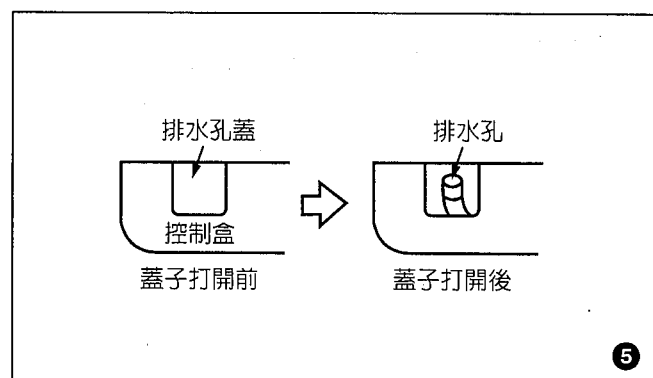
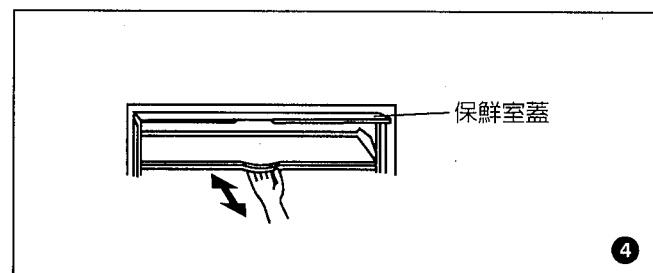
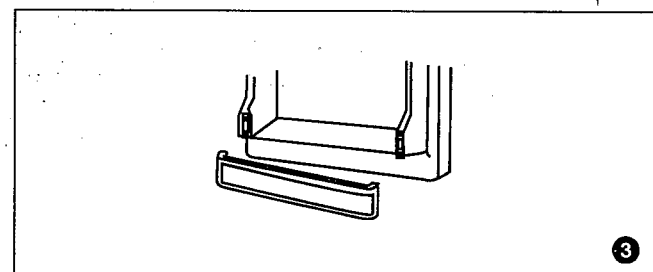
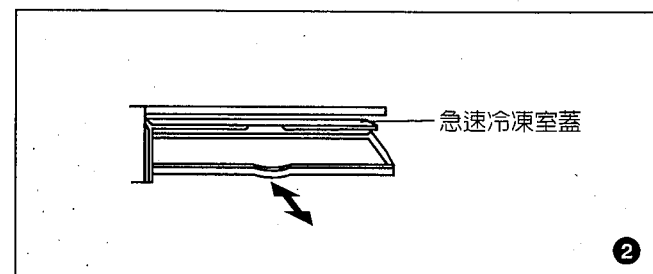
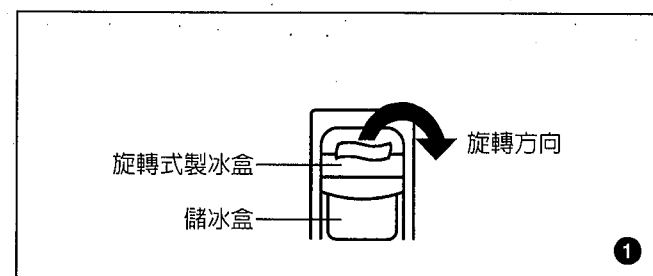

附屬品拆裝方法

SR-620GV

7 菜箱組品

- 將門往外拉，感到有東西卡住時，往上提再往下，輕輕放下，如箭頭表示，確保箱門下緣與地上接觸，才能取出蔬菜箱。
- 依箭頭方向取出蔬菜箱。（菜箱先向上，內側往下傾斜取出。）

8 V 隔板 T、便利盒

- 將V隔板T的兩個扶手孔往上提即可拆下。
- 用雙手將便利盒兩側往上提再往前拉即可取出。

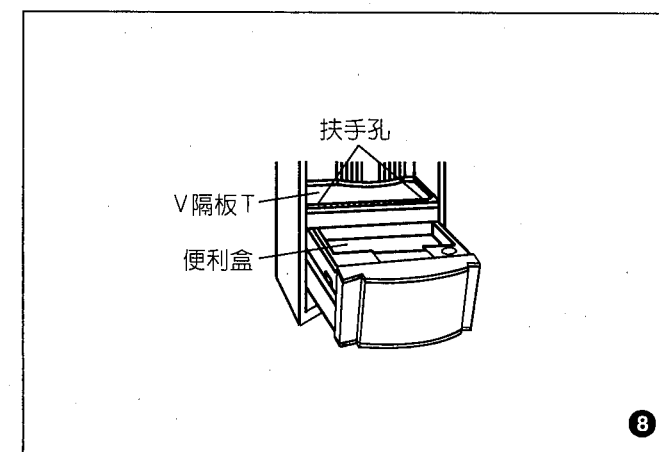
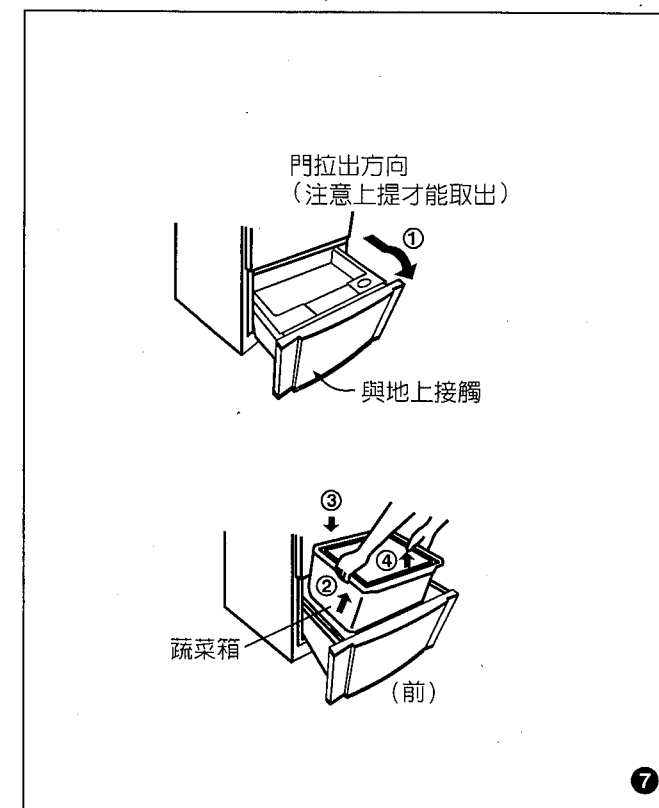

使用方法

■ 開始使用

- 初次打開箱門時，會有一股塑膠製品的味道，此乃正常現象，不會有任何害處，請不必擔心，使用一段時間後會自然消失。
- 冰箱開始運轉後，為使冰箱內部冷度較好，請在一個半小時後，才把食品放入。
- 冰箱前面門框四周及兩個門中間的隔板部份，有熱熱的感覺，此係為了防止箱體流汗，而特別設計的省電裝置。這些微熱只限於冰箱外部，對箱內所存放的食品毫無影響。

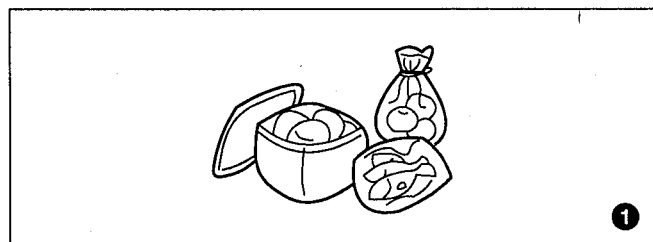

■ 食品放置要領

- 請用密閉容器、塑膠袋或保鮮膜等，將食品密封後再保存，以防止食品乾裂、脫水或將氣味傳到其他儲存的食品。
 - 如欲長期保存鮮魚及肉類，請用塑膠袋或保鮮膜等密封後再保存。
- 請勿將冰箱內部塞得滿滿的，造成冷氣不能循環，而使儲存的東西變質。
- 熱的食品請勿立即放入箱內。
 - 請使用加蓋的密封容器盛裝液狀食品，以保持鮮度與美味，並可避免浪費電力。
- 請勿將食品放在出風口與回風口。
 - 請勿長時間把門打開，以免外面的熱空氣進入冰箱內，浪費電力。

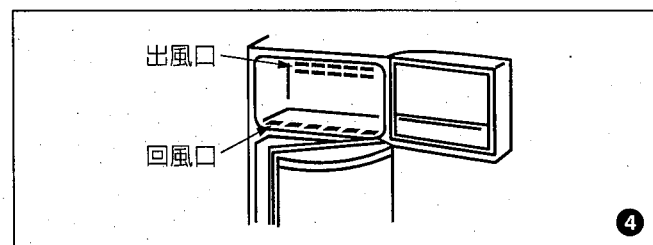
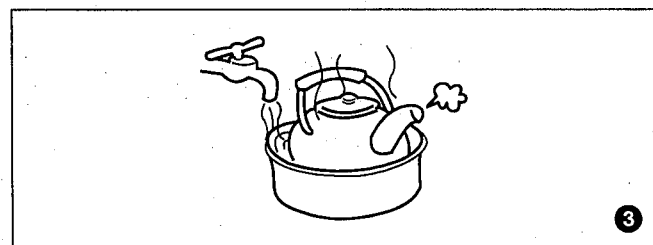
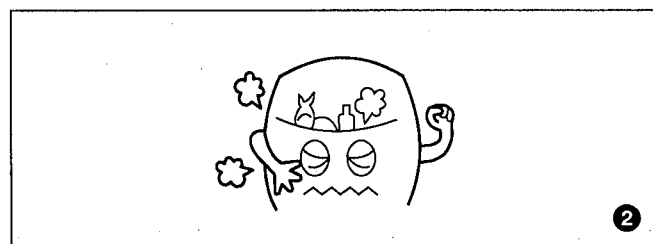

使用方法

■ 扭轉式製冰盒使用方法

① 製冰方法

- 拉出製冰盒以給水杯注水。
- 製冰時間約2~3小時。
- 若有快速製冰裝置，請將冷凍溫度調節鈕切向“強”位置，即可快速製冰。
- 注水水位，請勿超過隔板，以防冰塊卡住。

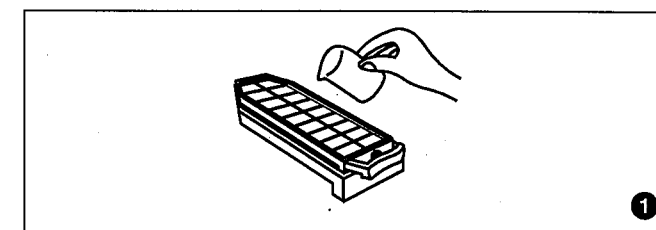

② 冰塊取用方法

- 製冰搖桿向右轉，輕輕扭轉，冰塊即落入儲冰盒內，若1次未脫落，請扭轉2~3次。
- 製冰盒為塑膠材質，取冰塊時不需用水沖。

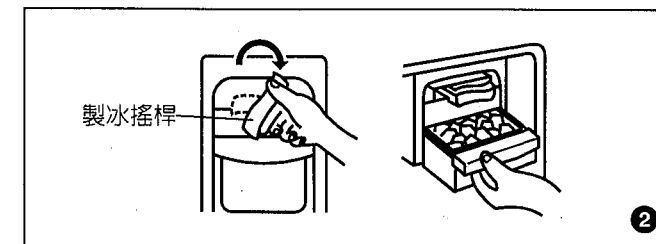

③ 不使用製冰盒時

- 可將製冰盒組品取出，以擴大冷凍室的使用空間。

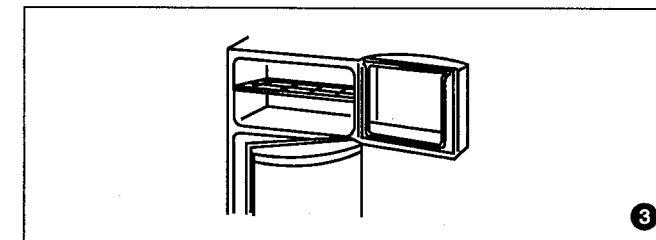

請注意 ⚠

- 有臭味之食品請勿直接放入冰箱，須先以塑膠袋包好密封後再放入。
- 請將較熱的食品涼下來以後，才保存起來，如果將較熱的食品放進冰箱，冰箱內的溫度會升高，這樣往往很容易導致食品腐爛變質。
- 請勿讓食品和容器擋住使冷氣循環的出風口和吸入口。否則容易導致食品凍結及腐爛，並且不能均勻地冷卻。

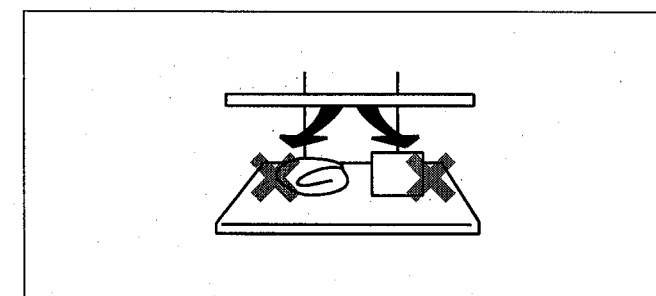

使用方法

SR-620GV

■ 保濕菜箱與便利盒使用方法

④ 便利盒使用方法

- 此設計是為了放置約9公分高度小型瓶裝飲料及罐頭而用，可避免壓壞菜箱內的蔬果。
- 便利盒可依箭頭方向推拉，以取用菜箱內之食品及飲料。

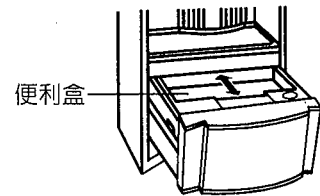

4

⑤ 保濕菜箱使用方法

- 使用時先將便利盒往內推。
- 前緣下方為放置寶特瓶飲料之特有設計，可放大型飲料。
- 保濕材質可有效防止水份因冷風而散失，提供更長久的蔬菜保鮮效果。

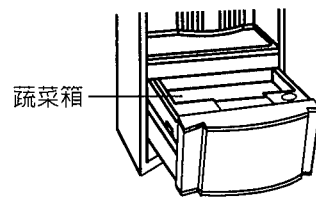

5

調溫方法

- 本電冰箱設有自動溫度控制裝置，只要調整溫度調節器的旋鈕或調節鍵，就可使冰箱維持在最適合的溫度。
 - 冷藏庫的溫度受冷凍庫溫度的影響，因此會因冷凍庫溫度調節旋鈕置於「強」位置而溫度降低，也會因置於「弱」位置而溫度提高。
 - 上記的庫內溫度，係依國家標準——冰箱的周圍溫度30℃，不放食品，將門關好，溫度安定後，箱內下方起1/3的高度，前後左右中央所測定的值，並且會因門的開關、周圍溫度及食品量而有變化。

② 冷凍庫溫度調節

旋鈕位置	使用時機
強	欲急速製冰或冷凍較多食品時
通常	通常使用時
弱	不放冷凍食品及冰淇淋時

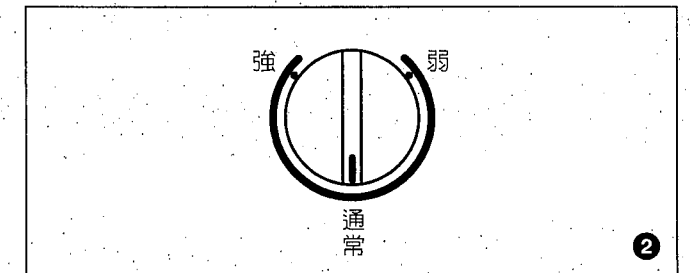

2

③ 冷藏庫溫度調節

旋鈕位置	使用時機
強	冷藏庫冷度不足時
通常	通常使用時
弱	冷藏庫冷度過冷時

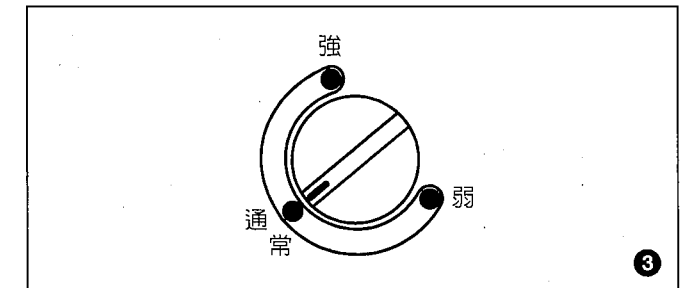

3

冷凍庫特性說明

- 本機種風扇式冰箱之冷凍室標準，可達到中國國家標準CNS的四星標誌。
- 冷凍庫的冷凍度，依照中國國家標準CNS的規定，除了四星標誌外，尚有兩星、超兩星及三星標誌，茲將兩星、超兩星、三星及四星標誌的各種規定，列表說明如下：

記號	☆☆ 兩星	☆☆☆ 超兩星	☆☆☆☆ 三星	☆☆☆☆☆ 四星
冷凍庫內食品溫度	-12℃以下	-15℃以下	-18℃以下	-18℃以下
冷凍食品保存期限	約30天	約55天	約90天	安全期限3個月以上
冷凍庫凍結速度	無規定	無規定	無規定	※

※ 冷凍庫內先以0.25kg/l之比例放入食品凍結，達-18℃後，再放入0.045kg/l之食品，最後放入食品，在24小時內必須凍結到-18℃以下。

維護保養

1 搬家或移動冰箱時

- 先拔掉插頭，把冰箱內部物品取出。
- 嚴禁橫向搬移，以免造成壓縮機不良。
- 近距離移動時，一人搬運底部，一人搬運後面。
- 長距離搬運時，請將冰箱打包後再搬運（蒸發盤、附屬品、門等以膠帶固定貼好）。

2 停電時

- 突然停電時：
請關閉冰箱門，冷藏庫在2~3小時內，冷凍庫在1~2小時內，食物不會變質。
- 預知長時間停電時：
 1. 不要再將食品放入冰箱內，以免溫度升高。
 2. 儘量在停電前用製冰盒製冰，然後把冰塊放在容器內，置於冷藏庫上段，以保持冷藏庫溫度。
 3. 在停電前，把冷藏庫溫度調至“強”的位置，儘量維持冰箱內部低溫狀態。
 4. 恢復供電時，將冷藏庫溫度調節鈕轉回原來位置。

3 更換箱內燈時

- 箱內燈損壞時，請洽服務中心或專業維修人員。
- 箱內燈規格：120V/8W。

4 冰箱要拋棄時

- 為防止小孩被關在冰箱發生危險，請嚴守下列事項：
 1. 把門的軸承拆下或敲毀，使冰箱門不能緊閉。
 2. 拆下門環，使門不能緊閉。
 3. 勿拋棄於小孩遊玩處，拋棄前把本體打凹，使小孩無法進入。

5 外箱門

- 應經常用布擦拭，不可用水直接沖洗。
- 不要用甲苯、刷子、化學抹布等清潔冰箱，以免損及烤漆及內部零件。
- 不可用水或濕抹布直接擦拭微電腦面板。

6 冰箱箱壁

- 注意冰箱後面，請經常打掃清理，勿為蟑螂老鼠作窩。
- 美背式設計散熱管均隱藏在四周箱壁中，為保持散熱狀況良好，請保持箱壁清潔。

7 冷凍庫、冷藏庫內部及附屬品

- 每月清潔一次，清洗前先將冰箱內的物品取出，並拔下插頭，可取下的附屬品，應取下清洗。

8 蒸發盤

- 蒸發盤放在冰箱底部，請每月清洗一至二次，以免蒸發盤堆積雜質產生惡臭（蒸發皿瞬時水就不容易蒸發）。

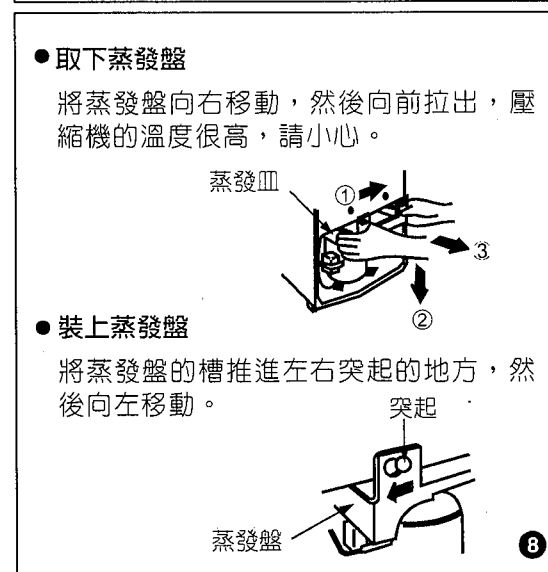
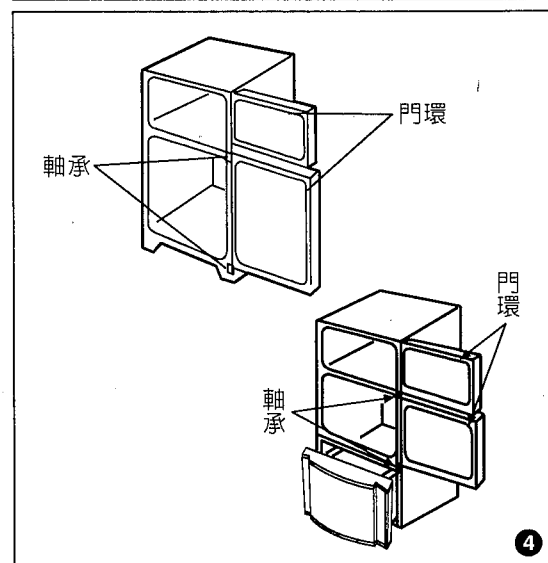
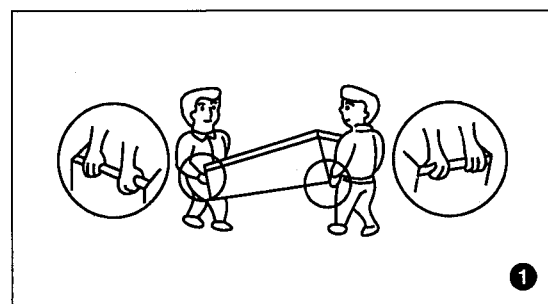

故障檢修及排除

1 冷度不足

- 冰箱安裝之場所是否太熱？
- 箱內食品是否放得太多，阻礙冷氣之循環，造成食品不冷？
- 熱的食品是否立刻放入冰箱內儲藏？
- 溫度調節旋鈕是否一直轉在“弱”的位置？

2 產生討厭的噪音時

- 冰箱是否放在堅硬平坦的地面？
- 冰箱之後部或兩側是否碰及牆壁或其他物品？
- 蒸發盤是否放置在正確位置？
- 壓縮機運轉時，會有冷媒流動聲，此為正常現象，請勿介意。

3 冰箱內部有露珠時

- 使用冰箱時箱門是否沒關好？
- 箱門是否長時間打開？
- 熱的東西或含水份較多的東西，是否直接放入冰箱內儲存？

4 完全不冷

- 是否停電？
- 總電源之無熔絲開關是否跳開？開關之保險絲是否斷掉？
- 冰箱之電源插頭是否鬆脫？
- 電壓是否過低？如低於99V時請與電力公司連絡。

5 冰箱外部附有露珠

- 若室內濕度過高，箱體外會有露珠形成，此為正常現象。

6 漏電的現象

- 當有接地線時檢查是否接好？如果沒有接好，當壓縮機運轉時，會感應靜電，所以人觸摸冰箱箱體時，會有觸電之感覺，但不致發生危險。

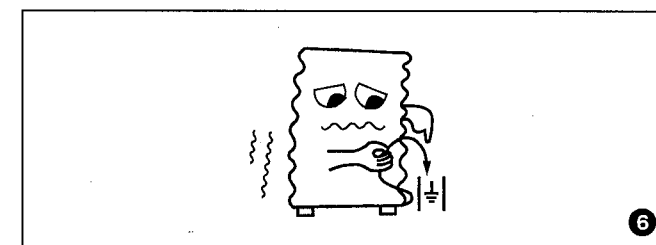
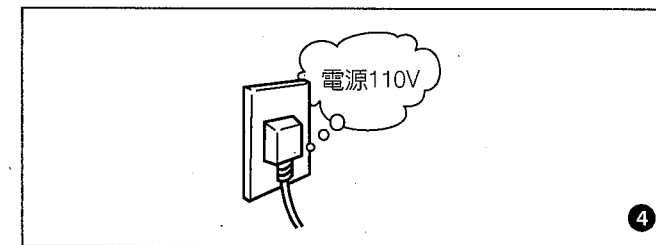
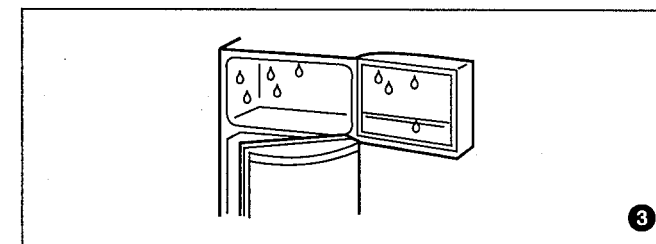
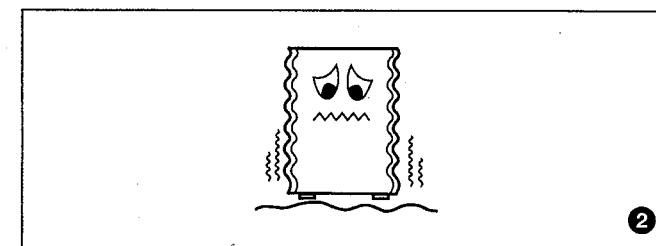
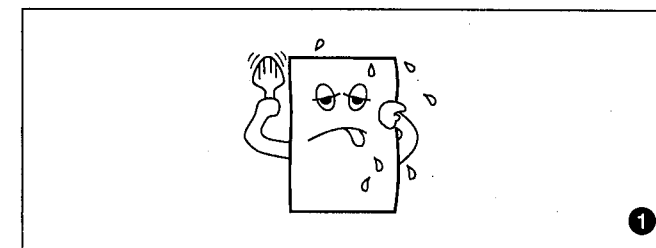

故障檢修及排除

■ 下列情況均屬自然現象，並非異常，請安心使用

❶ 風扇式冰箱，若用鍋類等容器，在結冰時，會破裂或變形

直冷式冰箱結冰情形係由容器底部開始結冰，故完全凍結時表面呈凹凸狀；風扇式冰箱係周圍同時結冰（由外至內），故當內部未凍結的水結冰時，因結冰後體積會變大，容器因內部體積膨脹會發生變形或破裂。

❷ 蒸發盤溢水

若冰箱置於死角且通風不良的地方，將導致水份無法蒸發，請將冰箱移置通風良好處，且四周勿置雜物阻塞。

❸ 內箱壁附著水滴

開門次數多或稍久時，熱空氣會進入冷藏庫內，將附著於箱壁而形成水滴。

❹ 外箱前緣及兩側過熱

過去冰箱均用電熱線消除外箱流汗，為節省用電，現用冷凍系統（高壓端）之熱管防汗，其溫度約在 45℃ 以下，又因冬天、夏天溫度影響，運轉率高低不同，故外箱前緣及兩側有時有熱熱的感覺。

❺ 風扇聲大

因風扇置於冷凍室內形成共鳴，迴音自然產生。

❻ 送修之前的初步檢查

送修之前，請對下列地方進行檢查，如有發出下列之聲音，這並非異常現象。

- 運轉開始時，壓縮機發出較大的噪音 — 不久聲音會變小。
- 冷媒流動的聲音（咕嚕聲，嘶嘶聲）。
- 劈啪聲或吱嘎聲 — 冷凍系統運轉時內壁和內部零件會有膨脹和收縮的聲音。
- 吱吱聲 — 內部零件膨脹和收縮的聲音。

■ 遇有上列故障現象，請依上述要領逐項檢查。如果仍發現有不正常現象時，竭誠歡迎您打電話到附近本公司特約維修服務中心，服務人員立刻會親切為您服務。（特約維修服務中心電話請參閱所附全省服務中心一覽表）

■ 此說明書僅提供使用方法及說明之參考，一切實物請以產品型錄或該販賣之機種實體為準。

規格

規 格	機 種	SR-620G	SR-620GV
額 定 電 壓	(V)	110	110
額 定 頻 率	(Hz)	60	60
電動機額定消耗電功率	(W)	165	165
電熱裝置額定消耗電功率	(W)	140	140
總有效內容積	(ℓ)	620	620
冷凍室/冷藏室/蔬菜室有效內容積 (ℓ)		165/455/--	165/333/122
冷 凍 室 性 能		***	***
消 耗 電 量	(kWh/月)	70	73
能 源 因 數 值	(ℓ/kWh/月)	10.6	10.2
冷 劑 名 稱		R-134a	R-134a
製 品 重 量	(Kg)	94	95