

SAMSUNG

等离子显示屏 (PLASMA DISPLAY PANEL)

PPM42P3S

PPM50H3S

PPM63P3S

使用说明书

在操作机器以前，请通读这本手册
并把它保存好，以备将来参考。

用于商业用途和操作

屏幕菜单
画中画 (PIP)
屏幕墙
MDC (多重显示控制)

DNie™

感谢您选择 Samsung !

感谢您选择 Samsung! 你的samsung产品代表最新的 PDP 技术。

我们采用易于使用的屏幕菜单来设计本产品，使它成为其同类产品中的佼佼者。
能够为您带来可以提供便利、可依赖的服务以及长期享受的产品让我们感到非常骄傲。

警告! 重要安全说明



注意

有触电危险，
请勿打开



注意: 为防止触电，请勿拆卸背面机盖，机箱内不含用户可自行维修的部件。请让合格的维修人员进行维修。

三角形内的闪电和箭头是一个警告符号，提醒您产品内含“危险电压”。

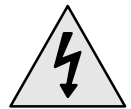

三角形内的感叹号是一个警告符号，提醒您产品随附的重要说明。



安全说明



- ◆ 请勿将 PDP 放置在会让它掉落的不平稳推车、架子、三脚架、支架、桌子或地面上。
- ◆ 请勿将 PDP 暴露于特别高温或特别潮湿的环境中。
- ◆ 请勿将 PDP 暴露于阳光直射或其他热源。
- ◆ 请勿将 PDP 暴露于任何液体中。
- ◆ 切勿将任何物件放入电视机中，也不要将含水的器皿放在 PDP 上。
- ◆ 在有暴风雨（尤其是有闪电）时，断开 PDP 与电源插座和天线的连接。
- ◆ 请勿踩踏或扭绞电源线。
- ◆ 请勿使墙上插座或延长电线超载，因为这样可以导致火患或电击的危险。
- ◆ 清洁 PDP 时，请使用不含挥发性物质的干燥软布。
- ◆ 如果 PDP 出现故障，请勿尝试自行修理。请联系合格的维修人员。
- ◆ 如果长时间不使用遥控器，请取出电池并将它存放在凉爽、干燥的地方。
- ◆ 不要让遥控器掉落。
- ◆ 安装 PDP 以作为特殊用途时，如：展览等，如果将它直接放在地面或地毯上，可能会导致过热的危险。请确定使用 Samsung 提供的架子、墙上安装架、天花板安装架，或升降架。（切勿将装置直接倾倒或放置在地面上进行使用和展览。）

使用说明

- ◆ **画面影像的滞留**
不要在等离子显示屏面上显示静止影像（例如，视频游戏或将计算机连接到 PDP 时）超过 2 小时，这样做将导致画面影像滞留。这种画面影像滞留的现象亦称为“画面灼伤”。若要防止此类影像滞留，请在显示静止影像时降低画面的亮度和对比度。
- ◆ **光电元件的缺陷**
等离子显示屏面含有精细光电元件。虽然屏面使用超过 99.9 百分比的活动光电元件制造，但还是会有一些光电元件可能无法产生光或保持亮起。
- ◆ **高度**
PDP 通常仅能在 2000 米以下的高度操作。在 2000 米以上的高度，它可能会操作异常，因此请勿在这个高度安装或操作。
- ◆ **保修**
 - 保修不包括因屏幕不均匀老化引起的损坏。
 - 屏幕灼伤不在保修范围内。
 - 在本说明书中经常提及道的“PDP”是等离子显示屏（Plasma Display Panel）的英文缩写。

关于观赏 PDP 格式的重要保修信息

宽屏幕格式 PDP 显示器（屏幕高宽比为 16:9）主要用于观赏宽屏幕格式的全动作视频。

屏幕上显示的影像应该主要采用宽屏幕 16:9 比例的格式，或扩大至填满屏幕（如果您的型号具备此项功能）并且会不变地移动。在屏幕上显示静止的图形和影像，例如在播放不可以扩大的标准格式 PDP 视频和节目时出现的黑边，每周应限制在不超过观赏 PDP 总时间的 5%。

此外，使用所有的 PDP 显示器观赏其他静止影像和文字，如股票市场报告、视频游戏显示、电台徽标、网站或计算机图形和图案，均应该遵守上述限制。**如果超过上述准则显示静止影像，将会导致 PDP 显示器的不均匀老化，并且会在 PDP 画面中留下细微的永久烧入重影。若要避免出现这种情况，请变换节目与影像，并且主要显示全屏移动影像，而不是静止的影像或黑条。**对于可以调节画面大小的 PDP 型号，请使用这些控制按钮以全屏画面观赏不同格式的影像。

在选择和使用 PDP 格式观赏时，请务必小心谨慎。由于选择和使用不当格式而导致的不均匀 PDP 老化，以及烧入影像均不在 Samsung 有限保修范围内。



欧洲通告

贴上 CE 标志的产品符合 EMC 的指示 (89/336/EEC)、(92/31/EEC)、(93/68/EEC) 以及欧洲共同体发布的“低电压指示” (73/23/EEC)。符合这些指示表示符合下列欧洲标准：

- EN55013:1990+A12:1994+A13:1996+A14:1999
无线电频率干扰
- EN55020:1994+A11:1996+A12/A13/A14:1999
电磁抗扰性
- EN61000-3-2:1995+A1/A2:1998
电源线路谐波
- EN61000-3-3:1995
电压波动
- EN60065:1998
产品安全性

检查附件

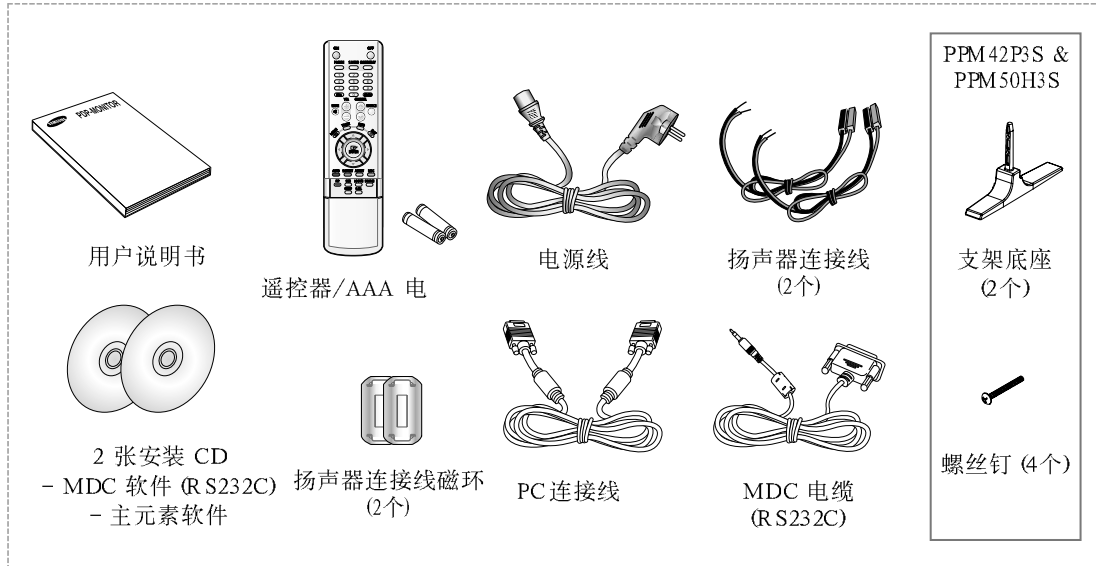

DNIe™ (Digital Natural Image engine) **DNIe™**

此功能使用 3D 噪讯减少、细节加强、对比度加强和白色加强为您带来更细致的影像。新的影像补偿运算法则能为您提供更明亮、更清晰和更细致的影像。DNIe™ 技术会将每一个信号传送到您的眼帘。

目录

◆ 前言	
■ 警告! 重要安全说明	2
■ 安全说明	3
■ 使用说明	3
■ 关于观赏 PDP 格式的重要保修信息	4
◆ 连接和预备您的显示器	
■ 您的崭新等离子显示屏	8
■ 熟悉遥控器控制项	10
■ 将电池放入遥控器	11
■ 装配支架底座	11
■ 将显示器安装到墙上固定面板	12
■ 垂直安装显示器	14
■ 使用视频墙和多重显示控制功能之前	14
■ 连接扬声器	15
■ 打开和关闭电源	17
■ 选择您的语言	17
◆ 使用您的显示器	
■ 选择颜色系统 (Video 或 S-Video 模式)	18
■ 更换画面模式	18
■ 调整画面设置	19
■ 调整画面设置 (PC 或 DVI 模式)	20
■ 选择画面大小	21
■ 启动/关闭数码噪讯减少功能	21
■ 定格当前画面	22
■ 更换声音模式	22
■ 调整声音设置	23
■ 其他声音设置	24
— Auto Volume (伴音自动控制)	
— Melody (音乐旋律)	
— Pseudo Stereo / Virtual Surround (仿立体声 / 杜比环绕)	
■ 调整屏幕位置和比例	25
■ 调整影像首选项 (PC 模式)	26

目录 (续)

◆ 使用您的显示器 (续)	
■ 锁定控制按钮	27
■ 设置 MDC (多重显示控制).....	27
■ 保护屏幕灼伤	28
■ 设置多重屏幕	29
■ 显示 PC 信息	30
■ 显示设置信息	30
■ 设置和显示当前时间	31
■ 自动打开和关闭电源	32
■ 打开风扇	33
■ 设置影片模式	33
■ 观赏画中画 (PIP).....	34
■ 聆听子画面的声音	36
◆ 其他信息和连接	
■ 观赏外部来源的画面	36
■ 连接到影音输入	37
■ 连接到 S-Video 输入	38
■ 连接到 DVD/DTV 接收器输入	38
■ 连接到 DVI 输入.....	39
■ 连接到 RGB(PC) 输入	39
■ 设置您的计算机软件 (仅限于 Windows).....	40
■ 插针配置	41
■ 输入模式 (PC/DVI).....	42
■ 电源节约程序 (仅限于 PC1 模式).....	43
◆ 使用建议	
■ 故障排除: 联系维修人员之前	44
■ 维护和保养.....	44
■ 技术规格	45

符号



您的崭新等离子显示屏

➤ 您的 PDP 之实际配置可能会随型号的不同而有所不同。

CHI

前面板

PPM42P3S/PPM50H3S



音箱

音箱

PPM63P3S

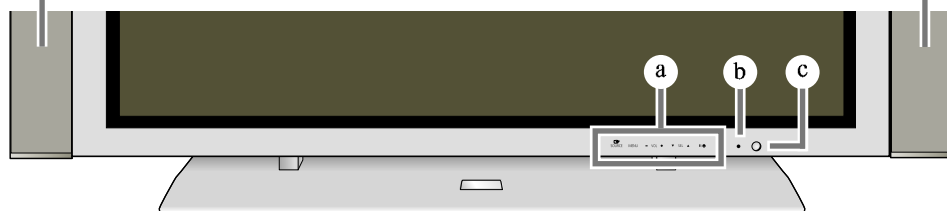

a



节目源

- 外部输入选择。
- 储存您在菜单中的设置。
- 当屏幕上显示主菜单时，主菜单将不可使用来源键操作。

项目

- 显示和退出菜单。

- 音量 +
- 音量调节
- 个别调节选项值。

(VOL + : 进入选定的菜单。)

▼ 选择 ▲

控制菜单中的指针。



按此按钮可打开和关闭 PDP。

b

电源指示器

- 电源关闭：红色
- 电源打开：关闭
- 计时器打开：绿色

c

遥控器信号接收器

将遥控器对准 PDP 上的这个位置。

您的崭新等离子显示屏

➤ 您的 PDP 之实际配置可能会随型号的不同而有所不同。

CHI

后部面板

➤ 如需有关连接的详细资料，请参阅 41~43 页。

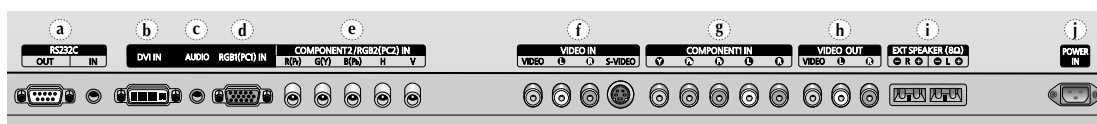

- a) RS232C
- IN (输入): 连接计算机或另一个 PDP 的 RS232C 输出时, 用于 MDC 功能。
 - OUT (输出): 连接另一个 PDP 的 RS232C 输入时, 用于 MDC 功能。
- b) DVI IN (DVI 输入)
连接到具备 DVI 输出之装置的视频输出插孔。
- c) AUDIO (音频)
连接到计算机或具备 DVI 输出之任何装置的音频输出插孔。(b、d 和 e 具备音频输入。)
- d) RGB1(PC1) IN (RGB1(PC1) 输入)
连接到您计算机上的视频输出插孔。
- e) COMPONENT2/RGB2(PC2) IN (组件2/RGB2(PC2) 输入)
连接来自 PC、DVD 或 HD 装置的模拟 RGB 或 Y/Pb/Pr 视频信号的输入。
- f) VIDEO IN (视频输入)
外接式装置, 如 VCR、DVD、视频游戏装置或视频光盘播放机 (或具备 S-Video 输出的外接式装置; S-VIDEO) 的视频和音频输入。
- g) COMPONENT1 IN (组件1 输入)
组件的视频 (Y/Pb/Pr) 和音频 (L/R) 输入。
- h) VIDEO OUT (VIDEO / L-AUDIO-R) (视频输出) (视频/左-音频-右)
在连接外接式装置的视频和/或音频输入时, 用于在 PDP 中输出视频或 S-Video。
- i) EXT SPEAKER (8Ω) (外接式扬声器)
连接外接式扬声器。
- j) POWER IN (电源输入)
连接电源线。
- 从此页开始的“PC 模式”表示使用 RGB1(PC1) 和 RGB2(PC2) 的 PC1/PC2 模式。

熟悉遥控器控制项



遥控器主要用于:

- ◆ 更换节目源和调节音量及其他设置
- ◆ 使用屏幕菜单系统设置 PDP

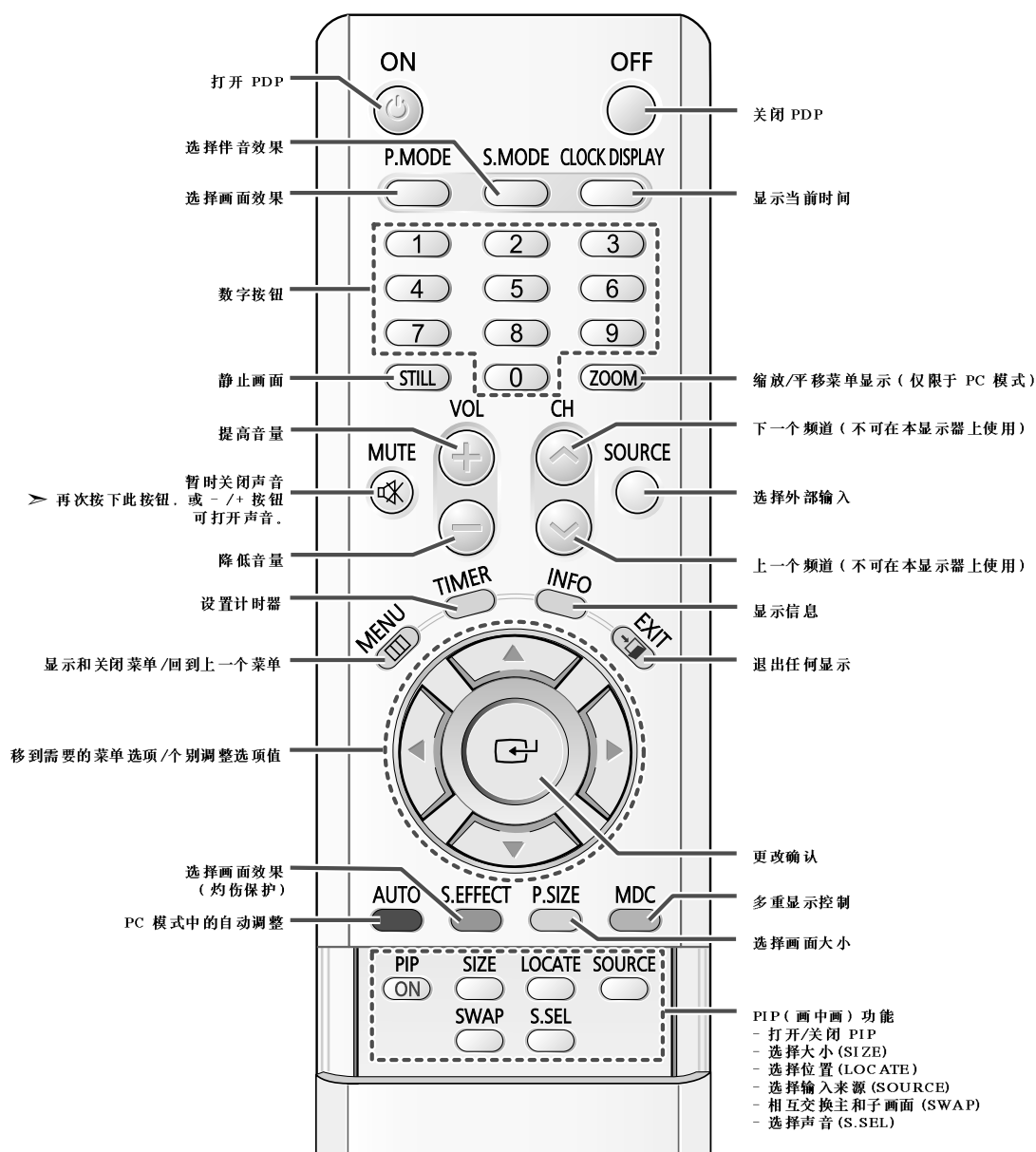

➤ 遥控器的性能可能会受到亮光的影响。

将电池放入遥控器

您必须在下列情形将电池放入遥控器或更换电池：

- ◆ 购买 PDP
- ◆ 发觉遥控器已不再正确操作

- 1 按护盖上的朝下符号然后稳固地向下拉，卸下遥控器背面的护盖。
- 2 放入两节 R03、UM4、“AAA” 1.5V 或相等的电池，请注意两端的极行：
 - ◆ 电池上的“-”对准遥控器上的“-”
 - ◆ 电池上的“+”对准遥控器上的“+”
- 3 将护盖对齐遥控器的底部，然后向上拉回原位将护盖装回。

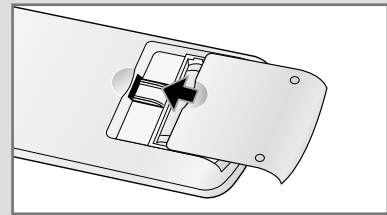
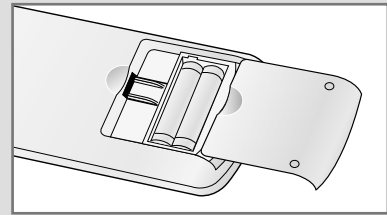
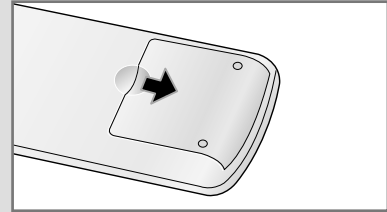

装配支架底座

将支架底座装入显示器底部的导孔，然后使用螺丝钉紧固左右两边，每边四颗。

- ◆ PDP 应由两个或更多人抬起。切勿将 PDP 放倒在地上，这样做可能会损坏屏幕。始终以竖立方式储存 PDP。
- ◆ 对于 PPM 63P3S 型号，请参阅 SMM 6330 支架的说明。

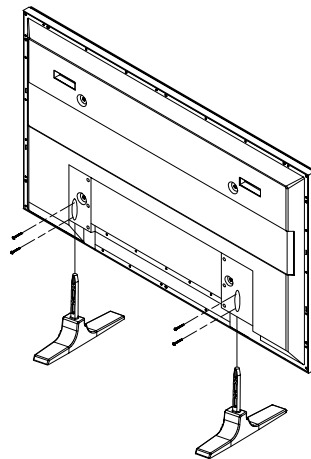

将显示器安装到墙上固定面板

此墙上安装支架安装指南适用于以下型号：WMN4230/WMN5030/WMN6330。此安装指南可能和 PDP 使用手册不同。请参阅您的产品之适当安装指南。

安装注意点

- ◆ 除了垂直墙壁外，请勿将 PDP 安装到任何墙面上。
- ◆ 若要保护 PDP 的性能和防止出现问题，请避免下列事项：
 - 不要安装在烟雾和火的探测器旁边。
 - 不要安装在会震动和存在高电压的区域。
 - 不要安装在任何加热设备的附近或周围。
- ◆ 仅使用建议的部件和组件。

安装工具套件

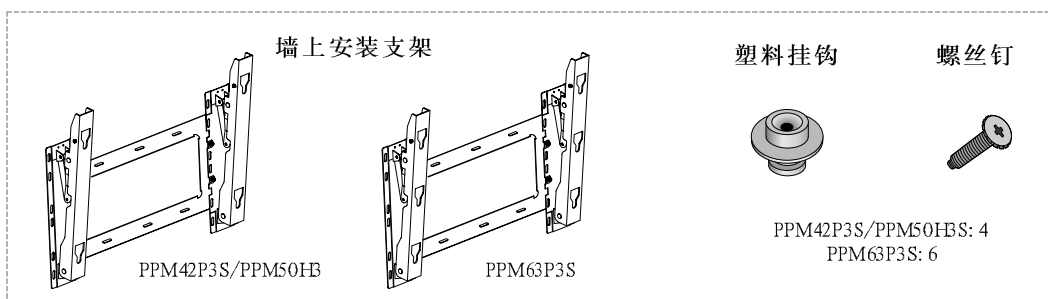

如何调整安装角度

(取决于您的型号)

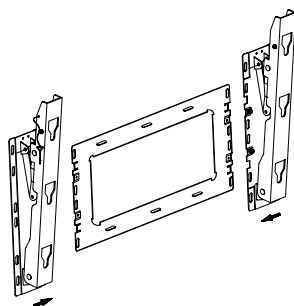

墙上安装支架会个别运送。组装支架后，请按箭头所示方向拧紧栓系螺丝钉。

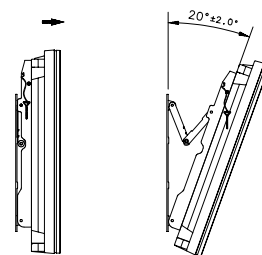

- 1 将 PDP 固定至墙上安装支架。(请参阅下列说明。)
- 2 按箭头所示方向，拉动连接到支架的 PDP 的上端以设置角度。
- 3 可以调整的角度范围介于 0 至 20 度之间，以 ± 2 度增减。

将显示器安装到墙上固定面板

- PDP 的外部可能与图片上的不同。
(塑料挂钩的组装和安装则一样。)

CHI

- 1 卸下 PDP 背面的螺丝钉。

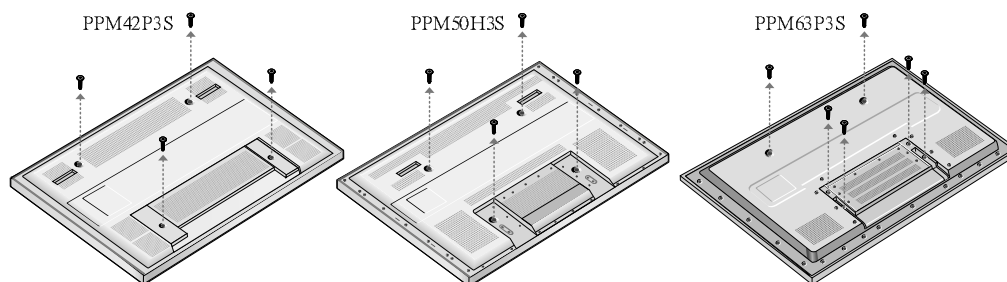

- 2 使用螺丝钉组装塑料挂钩。



- ◆ 请让安装人员安装墙上安装支架。
- ◆ 将 PDP 挂到墙上安装支架后，请确定检查塑料挂钩是否已完全固定至左右两边。
- ◆ 在安装和调整角度时，请小心不要弄伤手指。
- ◆ 请将墙上安装支架牢固地安装到墙上，以避免 PDP 掉落而导致的伤害。

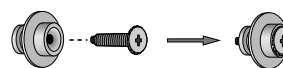

- 3 将塑料挂钩的螺丝钉紧固至 PDP 的背面。

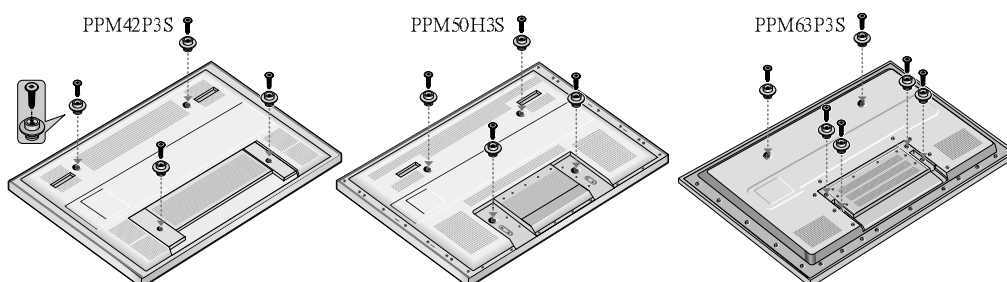

- 4 将 PDP 上的 4 个定位针放入墙上安装支架的凹槽，然后向下拉 PDP ① 以将它固定至墙上安装支架 ②。如图所示，拧紧螺丝钉 ③ 使 PDP 不会与墙上安装支架分开。

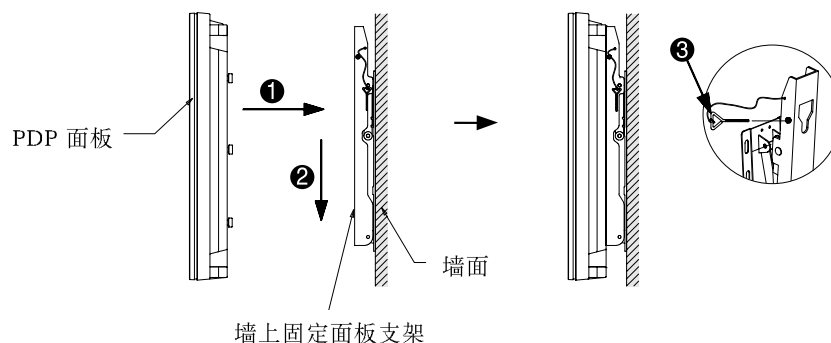

垂直安装显示器

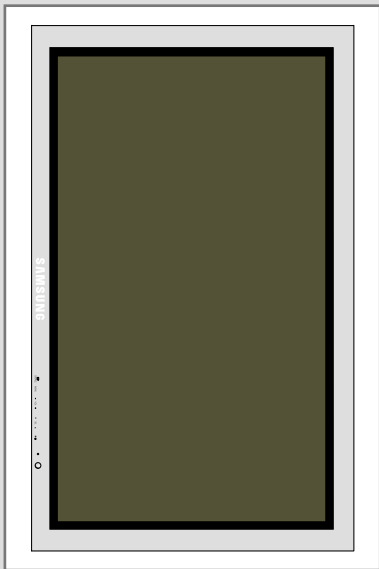

您可以垂直安装 PDP。(PPM42P3S/50H3/63H3 型号可以使用。

其他制造商不保证可靠的操作。)在此情形下, 风扇将会自动操作。如果您要停止风扇, 请水平放置 PDP, 然后在“Function”(功能)菜单中, 将“Selectable Fan”(可选风扇)设置为“Off”(关闭)。

在进行垂直安装时, 请务必使用墙上固定面板。同时, 在从前面观看时, 您必须将 PDP 的左边放在顶端。

使用视频墙和多重显示控制功能之前

- 1 将 PDP 彼此紧靠安装之前, 请先为每一部 PDP 创建 ID。要在操作彼此紧靠安装之 PDP 的遥控器时创建 ID 可能会出现困难。
- 2 按下遥控器上的 MDC 按钮。在菜单上选取 ID 输入。使用数字按钮输入调整 PDP 的 ID。您仅能操作选定之 PDP 的遥控器。

- ◆ 如需有关视频墙之配置和操作的详细资料, 请参阅第 33 页的“设置多重屏幕”。
- ◆ 如需有关多重显示控制的详细资料, 请参阅第 31 页的“设置 MDC (多重显示控制)”和 MDC 编程光盘中的“帮助”章节。

2 × 2 视频墙功能的示例



连接多重显示控制的示例

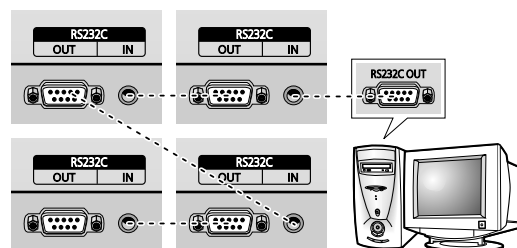

连接扬声器

- 1 卸下 PDP 背面的螺丝钉。

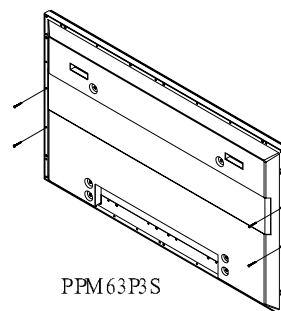
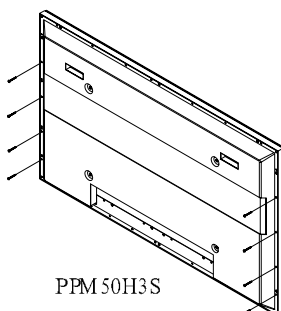
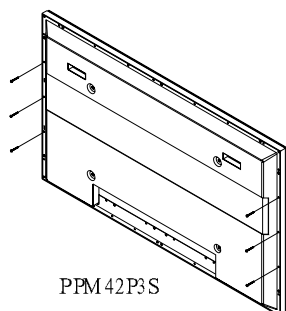

- 2 将两个“T”形挂钩挂接至 PDP 背面的方孔。

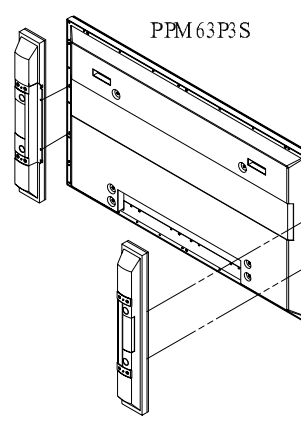
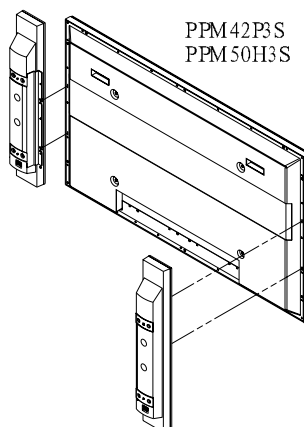

- 3 使用从 PDP 卸下的螺丝钉，紧固 PDP 和扬声器支架。

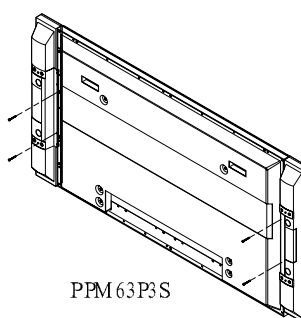
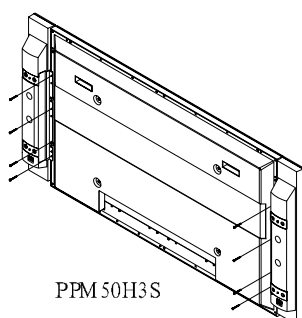
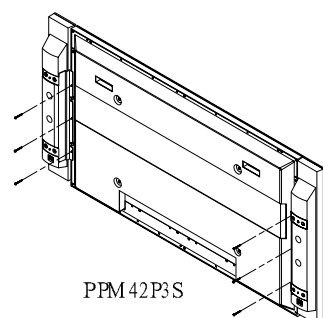

- 移动您的 PDP 时，切勿握住连接到 PDP 的扬声器。这样做可能会损坏将扬声器和 PDP 夹紧的支架，并导致 PDP 掉落从而发生人员受伤的危险。

连接扬声器（续）

将扬声器音频电缆连接到 PDP 背面的外接式扬声器输出插孔，使电缆的“+”和“-”端与 PDP 的图表匹配。

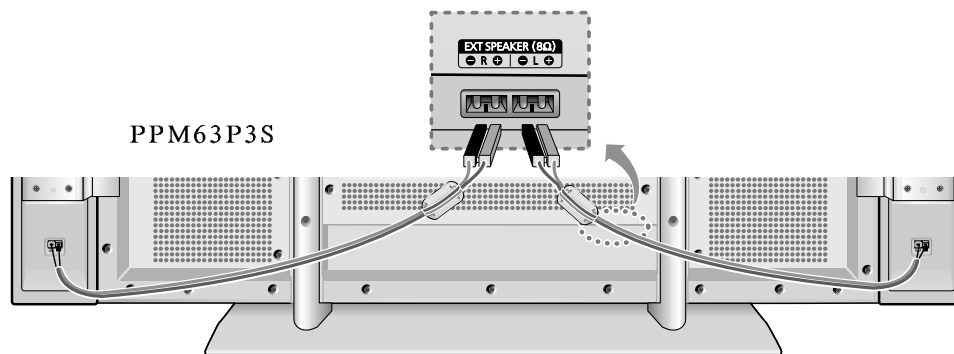
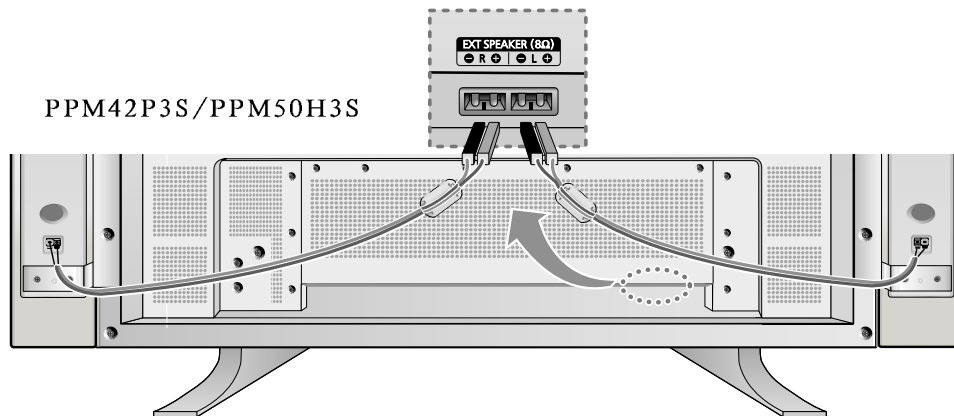

- ◆ 扬声器必须具备最少 10 瓦特（电阻 8）的电源处理能力。
- ◆ 当您把扬声器电线连接到外接式扬声器输出接头时，请先将扬声器电线环绕铁氧体磁芯绑紧使之牢固。

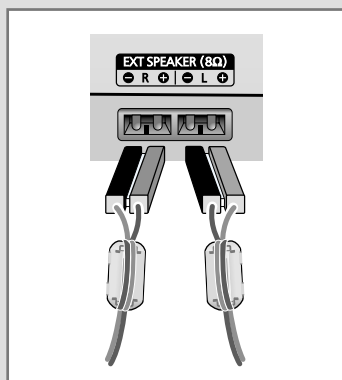

连接线磁环

连接线磁环的作用是降低外界对信号的干扰。当连接电缆线时，其中的连接线磁环就滤除附近的干扰信号。

打开和关闭电源

电源导线会连接到 PDP 的背面。

- 1 将电源导线插入适当的插座。
结果： PDP 前面的“待机”指示灯将会亮起。
➤ 电源电压会在 PDP 的背面标示，而频率为 50 或 60Hz。
- 2 按下 PDP 前面的“**I** / **⏻**”（或遥控器上的 ON **⏻**）按钮，打开 PDP 的电源。
- 3 若要关闭 PDP 的电源，请再次按下“**I** / **⏻**”按钮（或遥控器上的 OFF **⏻** 按钮）。

PDP 的前面

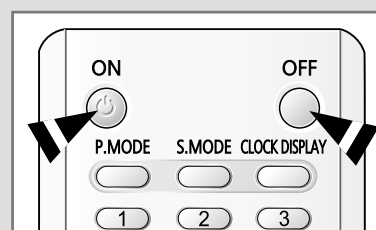

选择您的语言

当您第一次开始使用您的 PDP 时，您必须选择用来显示菜单和指示的语言。

- 1 按下 MENU（菜单）按钮。
结果： 主菜单将会显示。
- 2 按下 ▲ 或 ▼ 按钮以选取“Function”（功能）。
结果： “Function”（功能）组中的可用选项将会显示。
- 3 按下 ► 按钮。
结果： “Language”（语言）选项将会选定。
- 4 再次按下 ► 按钮。
结果： 可用的语言将会列出。
- 5 重复按下 ▲ 或 ▼ 按钮选取适当的语言。
- 6 按下 **⏻** 按钮确认您的选择。



选择彩色制式 (Video 或 S-Video 模式)

➤ 使用 SOURCE按钮预设为 Video或 S-Video 模式。

若有必要，选取最符合您的观赏要求的广播规格。

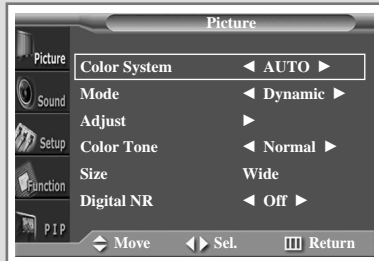

1 按下 MENU (项目) 按钮。

结果: “Picture” (图像) 功能组中的可用选项将会显示。

2 按下 ► 按钮。

结果: “Color System” (彩色制式)将会选定。

3 按下 ◀ 或 ▶ 按钮选取需要的颜色系统。

结果: 可以使用下列颜色系统。

AUTO - PAL - SECAM - NTSC4.43 -
NTSC3.58 - PAL M - PAL N - PAL60

更换画面模式

您可以选取最符合您的观赏要求的画面类型。

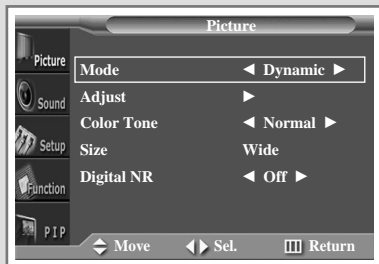

1 按下 MENU (项目) 按钮。

结果: “Picture” (图像) 功能组中的可用选项将会显示。

2 按下 ► 按钮。

3 按下 ▲ 或 ▼ 按钮选取 “Mode” (画面模式)。按下 ◀ 或 ▶ 按钮选取选项。

结果: 根据输入来源，可以使用下列模式。

- ◆ Dynamic (动态) - Standard (标准) - Movie (剧场) - Custom (个人设定)
- ◆ Custom (个人设定) - High (高) - Middle (中) - Low (低) (PC 或 DVI 模式)

➤ 您也可以只需按下 P.MODE (画面模式) 按钮来设置这些选项。

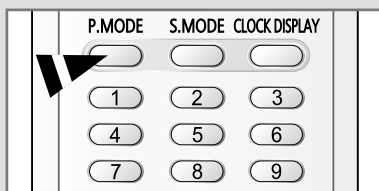

调整画面设置

您的 PDP 具备数种设置可以让您控制画面质量。

- 1 按下 MENU (项目) 按钮。
结果: “Picture” (图像) 功能组中的可用选项将会显示。
- 2 按下 ▶ 按钮。
- 3 按下 ▲ 或 ▼ 按钮选取 “Adjust” (调整)。按下 ▶ 按钮。
结果: “Adjust” (调整) 菜单将会显示。
- 4 按下 ▲ 或 ▼ 按钮选取要调整的选项 (“Contrast” (对比度)、
“Brightness” (亮度)、 “Sharpness” (清晰度)、 “Color” (色度)、
“Tint” (色调)-仅使用 NTSC 颜色)。按下 ◀ 或 ▶ 按钮。
结果: 水平棒将会显示。按下 ◀ 或 ▶ 按钮, 向左或向右
移动水平棒指针。
- 5 当您满意该设置时, 按下  按钮储存设置。
- 6 按下 MENU (菜单) 按钮。
结果: “Picture” (图像) 功能组中的可用选项将会再次显示。
- 7 按下 ▲ 或 ▼ 按钮选取 “Color Tone” (色温)。按下 ◀ 或 ▶
按钮选取选项。色调将会以下列顺序显示。

Normal (正常) - Warm1 (热1) - Warm2 (热2) - Cool1
(冷1) - Cool2 (冷2)

➤ 如果您对这些设置作出任何更改, 画面模式将会自动切换为 “Custom” (个人设定)。

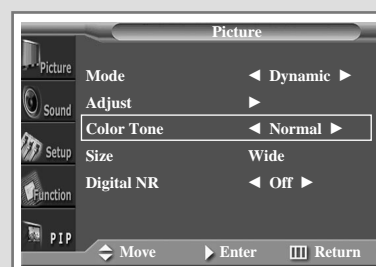
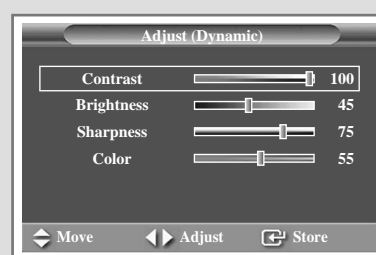
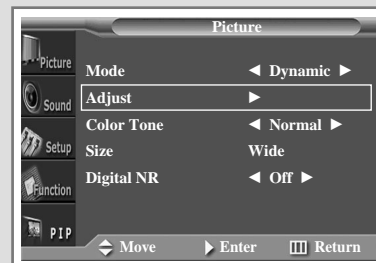

调整画面设置 (PC 或 DVI 模式)

➤ 使用 SOURCE 按钮预设为 PC 或 DVI 模式。

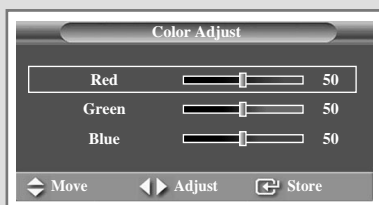
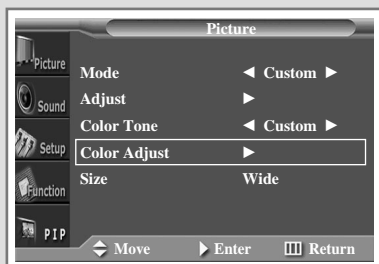
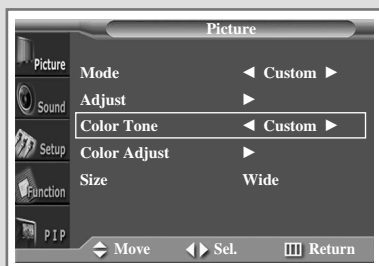
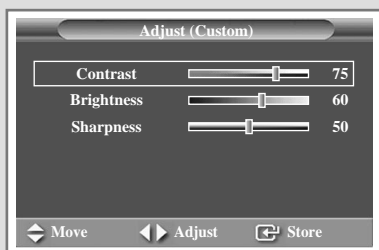
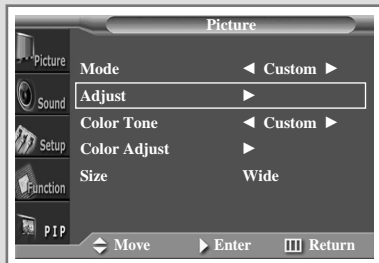

- 1 按下 MENU (菜单) 按钮。
结果: “Picture” (图像) 功能组中的可用选项将会显示。
- 2 按下 ▶ 按钮。
- 3 按下 ▲ 或 ▼ 按钮选取 “Adjust” (调整)。按下 ▶ 按钮。
结果: “Adjust” (调整) 菜单将会显示。
- 4 按下 ▲ 或 ▼ 按钮选取要调整的选项 (“Contrast” (对比度)、 “Brightness” (亮度)、 “Sharpness” (清晰度))。按下 ◀ 或 ▶ 按钮。
结果: 水平棒将会显示。按下 ◀ 或 ▶ 按钮, 向左或向右移动水平棒指针。
- 5 当您满意该设置时, 按下 ⏪ 按钮储存设置。
- 6 按下 MENU (菜单) 按钮。
结果: “Picture” (图像) 功能组中的可用选项将会再次显示。
- 7 按下 ▲ 或 ▼ 按钮选取 “Color Tone” (色调)。按下 ◀ 或 ▶ 按钮选取选项。色调将会以下列顺序显示。
Custom (个人设定) (仅限于 PC 模式) - Color1 (色调1) - Color2 (色调2) - Color3 (色调3)
- 8 按下 ▲ 或 ▼ 按钮选取 “Color Adjust” (色度控制)。按下 ▶ 按钮。
结果: “Color Adjust” (色度控制) 菜单将会显示。
➤ ◆ 将 “Color Tone” (色调) 选定为 “Custom” (个人设定) 时, “Color Adjust” (色度控制) 菜单将会显示。
◆ “Color Adjust” (色度控制) 菜单不能在 DVI 模式中选取。
- 9 按下 ▲ 或 ▼ 按钮选取要调整的选项 (Red (红)、 Green (绿)、 Blue (蓝))。按下 ◀ 或 ▶ 按钮。
结果: 水平棒将会显示。按下 ◀ 或 ▶ 按钮, 向左或向右移动水平棒指针。
- 10 当您满意该设置时, 按下 ⏪ 按钮储存设置。

选择画面大小

您可以选取最符合您的观赏要求的画面大小。

- 1 按下 MENU (菜单) 按钮。

结果: “Picture” (图像) 功能组中的可用选项将会显示。

- 2 按下 ► 按钮。

- 3 按下 ▲ 或 ▼ 按钮选取 “Size” (大小)。按下 ► 按钮。

- 4 按下 ◀ 或 ▶ 按钮选取选项。

结果: 根据输入来源, 可以使用下列模式。

- ◆ Wide (宽屏幕) - Zoom1 (缩放1) - Zoom2 (缩放2) - 14:9 - Normal (正常)
- ◆ Wide (宽屏幕) - Panorama (全景) (Video 或 S-Video 模式) - Zoom1 (缩放1) - Zoom2 (缩放2) - 14:9 - Normal (正常)
 - 按下 ◀ 或 ▶ 按钮, 可在 Zoom1 (缩放1)、Zoom2 (缩放2) 或 14:9 模式中使用升起效果。
- ◆ Wide (宽屏幕) - Normal (正常) (PC 或 DVI 模式)

➤ 您也可以只需按下 P.SIZE (画面大小) 按钮来设置这些选项。

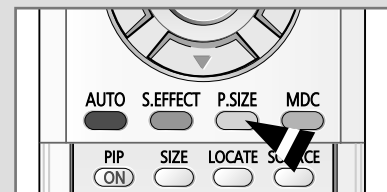
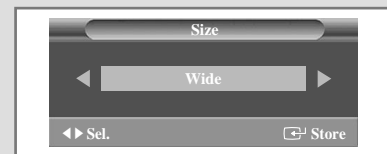
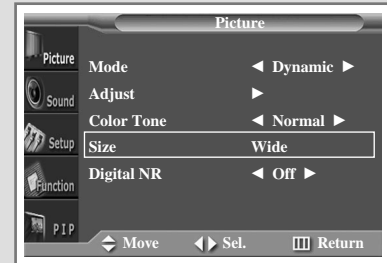

启动/关闭数字降噪功能

如果您的 PDP 接收的信号微弱, 您可以启动此功能来减少可能出现在屏幕上的任何静电噪讯或重影。

- 1 按下 MENU (菜单) 按钮。

结果: “Picture” (图像) 功能组中的可用选项将会显示。

- 2 按下 ► 按钮。

- 3 按下 ▲ 或 ▼ 按钮选取 “Digital NR” (数字降噪)。

- 4 按下 ◀ 或 ▶ 按钮更改设置 (“On” (开) 或 “Off” (关))。

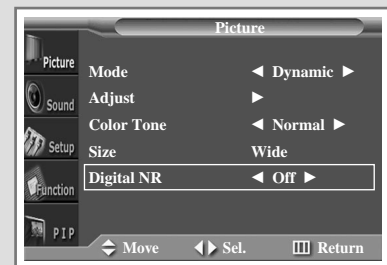

静止当前画面



您可以在观赏电影画面时，只需按下“STILL”按钮，即可使画面定格。若要回到正常检视，请再次按下该按钮。

➤ 在 PIP（画中画）模式中，主和子画面将会同时静止。

改变伴音效果

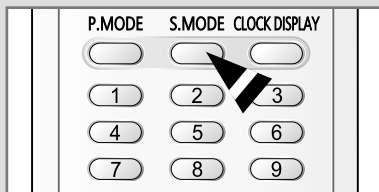

您可以选择要在观赏已知广播节目时使用的特殊音响效果类型。

- 1 按下 MENU（菜单）按钮。
结果：主菜单将会显示。
- 2 按下 ▲ 或 ▼ 按钮选取“Sound”（伴音）。
结果：“Sound”（伴音）功能组中的可用选项将会显示。
- 3 按下 ► 按钮。
结果：“Mode”（伴音模式）将会选定。
- 4 按下 ◀ 或 ▶ 按钮选取选项。音响效果将会以下列顺序显示。

Custom（个人设定）- Standard（标准）- Music（音乐）- Movie（剧场）- Speech（语音）

➤ 您也可以只需按下 S.MODE（声音模式）按钮来设置这些选项。

调整声音设置

您可以调整声音设置来配合您的个人喜好。

- 1 按下 MENU (菜单) 按钮。
结果: 主菜单将会显示。
- 2 按下 ▲ 或 ▼ 按钮选取 “Sound” (伴音)。
结果: “Sound” (伴音)功能组中的可用选项将会显示。
- 3 按下 ► 按钮。
- 4 按下 ▲ 或 ▼ 按钮选取 “Equalizer” (均衡器)。按下 ► 按钮。
结果: “Equalizer” (均衡器) 菜单和当前选项将会显示。
- 5 按下 ◀ 或 ▶ 按钮选取要调整的选项 (volume (音量)、balance (平衡)、equalizer (均衡器))。按下 ▲ 或 ▼ 按钮以设置需要的设置值。
- 6 当您满意该设置时, 按下  按钮储存设置。

➤ 如果您对均衡器设置作出任何更改, 声音模式将会自动切换为 **Custom** (个人设定)。

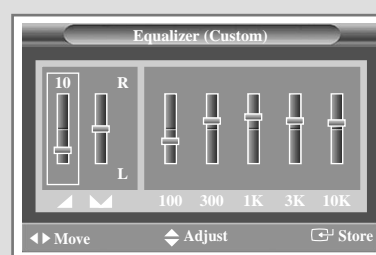
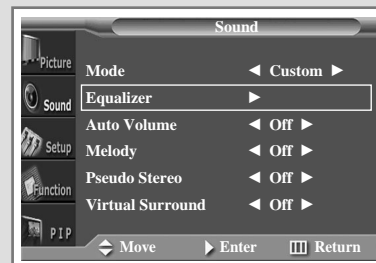

其他声音设置

CHI

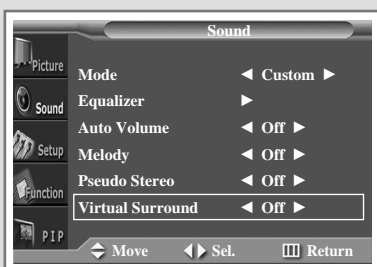

◆ *Auto Volume* (伴音自动控制)

每一家广播电视台都具备其自己的信号标准，因此您要在每一次更换频道时调整音量并非易事。此功能可以让您自动调整需要的频道之音量，它会在调制信号高时调低声音输出，在调制信号低时调高声音输出。

◆ *Melody* (音乐旋律)

您可以在打开或关闭 PDP 电源时，聆听清晰的旋律音效。

◆ *Pseudo Stereo / Virtual Surround* (仿立体声 / 杜比环绕)

“Pseudo stereo”（伪仿立体）功能可以将单声道声音信号，转换成两个一样的左和右声道。将“Pseudo stereo”（伪仿立体）或“Virtual surround”（杜比环绕）设置为“On”（开）或“Off”（关）时，这些设置将会应用到音响效果中，如“Standard”（标准）、“Music”（音乐）、“Movie”（剧场）和“Speech”（语音）。

- 1 按下 MENU（菜单）按钮。

结果：主菜单将会显示。

- 2 按下 ▲ 或 ▼ 按钮选取“Sound”（伴音）。

结果：“Sound”（伴音）功能组中的可用选项将会显示。

- 3 按下 ▲ 或 ▼ 按钮选取需要的选项（Auto Volume（伴音自动控制）、Melody（音乐旋律）、Pseudo Stereo（仿立体声）、Virtual Surround（杜比环绕））。

- 4 按下 ◀ 或 ▶ 按钮更改设置（“On”（开）或“Off”（关））。

调整屏幕位置和比例

- 1 按下 **MENU**（菜单）按钮。
结果：主菜单将会显示。
- 2 按下 **▲** 或 **▼** 按钮选取 “Setup”（设置）。
结果：“Setup”（设置）功能组中的可用选项将会显示。
- 3 按下 **▶** 按钮。
结果：“Screen Adjust”（屏幕调整）将会选定。
- 4 再次按下 **▶** 按钮。
结果：“Screen Adjust”（屏幕调整）菜单将会显示，并选定 “Position”（位置）。
- 5 再次按下 **▶** 按钮。按下 **▲**、**▼**、**◀** 或 **▶** 按钮调整屏幕位置。
- 6 当您满意该设置时，按下 **↶** 按钮储存设置。
- 7 按下 **MENU**（菜单）按钮。
结果：“Screen Adjust”（屏幕调整）菜单将会再次显示。
- 8 按下 **▲** 或 **▼** 按钮选取 “Scale”（比例）。按下 **▶** 按钮。按下 **▲**、**▼**、**◀** 或 **▶** 按钮调整屏幕比例。
- 9 当您满意该设置时，按下 **↶** 按钮储存设置。

➤ 按下 **▲** 或 **▼** 按钮选取 “Reset”（重置）。按下 **▶** 按钮。原厂默认值将会替换位置和比例设置。

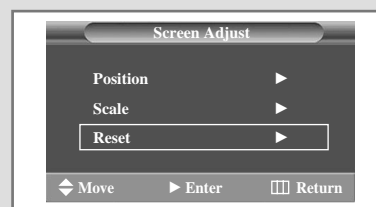
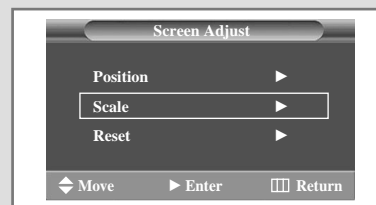
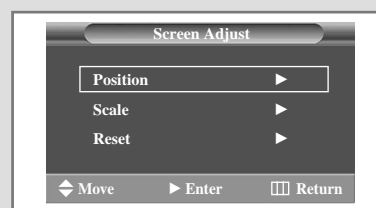
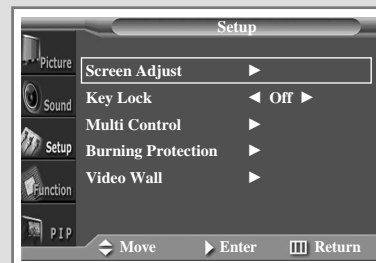

调整图像设置（PC 模式）

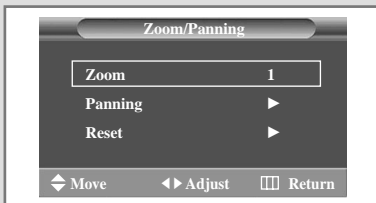
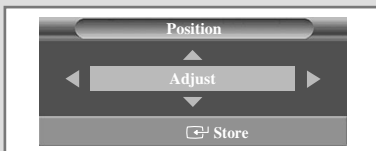
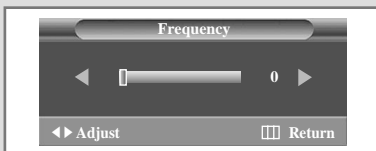
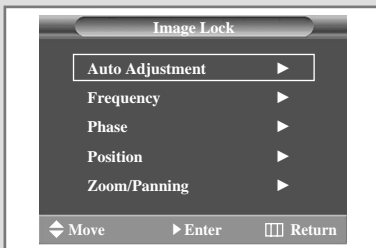
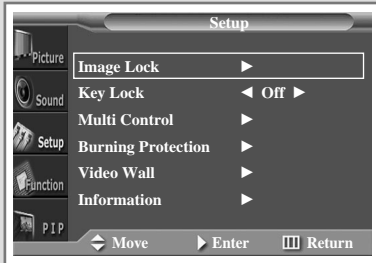

- 1 按下 MENU（菜单）按钮。
结果：主菜单将会显示。
- 2 按下 ▲ 或 ▼ 按钮选取 “Setup”（设置）。
结果：“Setup”（设置）功能组中的可用选项将会显示。
- 3 按下 ► 按钮。
结果：“Image Lock”（影像锁定）将会选定。
- 4 再次按下 ► 按钮。
结果：“Image Lock”（影像锁定）菜单将会显示，并选定 “Auto Adjustment”（自动调整）。
- 5 再次按下 ► 按钮。
结果：屏幕大小和频率将会自动重新设置，并显示 “Auto Adjustment”（自动调整）。
➤ 您也可以只需按下 AUTO（自动）按钮。
- 6 按下 ▲ 或 ▼ 按钮选取 “Frequency”（频率）或 “Phase”（相位）。按下 ► 按钮。
结果：水平棒将会显示。按下 ◀ 或 ▶ 按钮，向左或向右移动水平棒指针。
- 7 当您满意该设置时，按下 MENU（菜单）按钮。
结果：“Image Lock”（影像锁定）菜单将会再次显示。
- 8 按下 ▲ 或 ▼ 按钮选取 “Position”（位置）。按下 ► 按钮。按下 ▲、▼、◀ 或 ▶ 按钮调整屏幕位置。
- 9 当您满意该设置时，按下  按钮储存设置。
- 10 按下 MENU（菜单）按钮。
结果：“Image Lock”（影像锁定）菜单将会再次显示。
- 11 按下 ▲ 或 ▼ 按钮选取 “Zoom/Panning”（缩放/平移）。按下 ► 按钮。
结果：“Zoom/Panning”（缩放/平移）菜单将会显示，并选定 “Zoom”（缩放）。
➤ 您也可以只需按下 ZOOM（缩放）按钮。
- 12 按下 ◀ 或 ▶ 按钮设置需要的放大倍率。
- 13 按下 ▲ 或 ▼ 按钮选取 “Panning”（平移）。按下 ▲、▼、◀ 或 ▶ 按钮，将放大的画面移到需要的位置。
➤ 按下 ▲ 或 ▼ 按钮选取 “Reset”（重置）。按下 ► 按钮。原厂默认值将会替换缩放和平移设置。
➤ “Panning”（平移）和 “Reset”（重置）菜单可以在 “Zoom”（缩放）值大于 1 时使用。

锁定PDP面板键盘

此功能可以让您锁定 PDP，从而不能通过前面板打开电源。然而，它仍然可以通过遥控器打开电源。因此，需要将遥控器远离未经许可的使用者。

- 1 按下 MENU（菜单）按钮。
结果：主菜单将会显示。
- 2 按下 ▲ 或 ▼ 按钮选取“Setup”（设置）。
结果：“Setup”（设置）功能组中的可用选项将会显示。
- 3 按下 ► 按钮。
- 4 按下 ▲ 或 ▼ 按钮选取“Key Lock”（密钥锁定）。
- 5 按下 ◀ 或 ▶ 按钮更改设置（“On”（开）或“Off”（关））。



设置 MDC（多重显示控制）

- 1 按下 MENU（菜单）按钮。
结果：主菜单将会显示。
- 2 按下 ▲ 或 ▼ 按钮选取“Setup”（设置）。
结果：“Setup”（设置）功能组中的可用选项将会显示。
- 3 按下 ► 按钮。
- 4 按下 ▲ 或 ▼ 按钮选取“Multi Control”（多重控制）。
- 5 按下 ► 按钮。
结果：“Multi Control”（多重控制）菜单将会显示，并选定“ID Setup”（ID 设置）。
- 6 按下 ◀ 或 ▶ 按钮选取 ID 设置号码。
- 7 按下 ▲ 或 ▼ 按钮选取“ID Input”（ID 输入）。使用数字按钮，输入 ID 输入号码。

➤ 若要操作多重控制功能，必须在“ID Setup”（ID 设置）模式中设置 PDP1 和 PDP2。在“ID Input”（ID 输入）模式中设置 PDP 时输入 PDP1 的“ID 输入”号码，只有 PDP1 会切换到“Menu”（菜单）画面，而您可以操作遥控器。此时，PDP2 将不可使用遥控器操作，并且会显示“ID Input”（ID 输入）的待机模式。

➤ 如需更多详细资料，请参阅 MDC 编程指南。

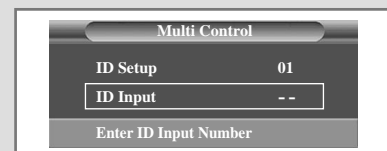
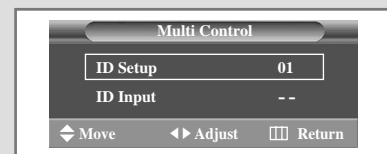
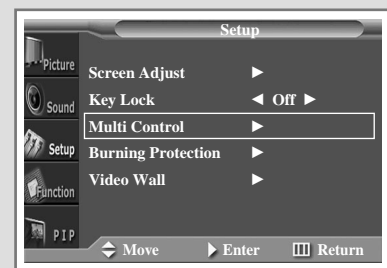

防治屏幕灼伤

CHI

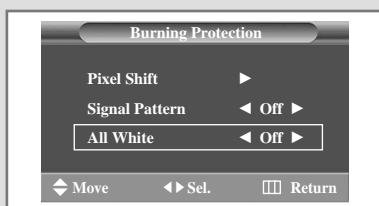
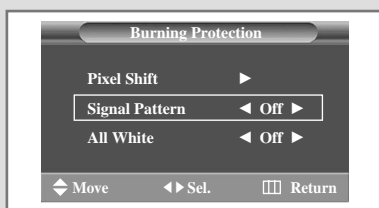
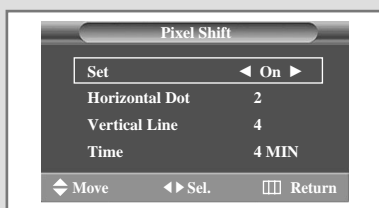
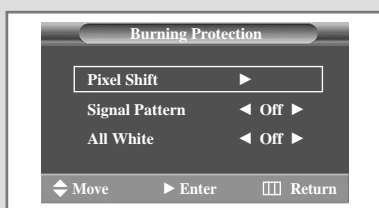

您可以防止 PDP 的残留影像。

- 1 按下 **MENU** (菜单) 按钮。
结果: 主菜单将会显示。
- 2 按下 **▲** 或 **▼** 按钮选取 “Setup” (设置)。
结果: “Setup” (设置) 功能组中的可用选项将会显示。
- 3 按下 **▶** 按钮。
- 4 按下 **▲** 或 **▼** 按钮选取 “Burning Protection” (灼伤保护)。
- 5 按下 **▶** 按钮。
结果: “Burning Protection” (灼伤保护) 菜单将会显示, 并选定 “Pixel Shift” (像素移动)。
- 6 再次按下 **▶** 按钮。
结果: “Pixel Shift” (像素移动) 菜单将会显示, 并选定 “Set” (设置)。
➤ 您也可以只需按下 **S.EFFECT** 按钮。
- 7 按下 **◀** 或 **▶** 按钮以设置为 “On” (开), 使屏幕在每小时移动一次以防止残留影像。
- 8 按下 **▲** 或 **▼** 按钮选取要调整的选项 (“Horizontal Dot” (水平点)、“Vertical Line” (垂直线)、“Time” (时间))。
按下 **◀** 或 **▶** 按钮设置需要的设置。
➤ 像素移动的最佳条件:

	PPM42S3	PPM 50/63H3
水平点	2	4
垂直线	4	4
时间	4	4
- 9 当您满意该设置时, 按下 **MENU** (菜单) 按钮。
结果: “Burning Protection” (灼伤保护) 菜单将会再次显示。
- 10 按下 **▲** 或 **▼** 按钮选取 “Signal Pattern” (信号模式)。
按下 **◀** 或 **▶** 按钮设置为 “On” (开), 以清除残留影像。
- 11 按下 **▲** 或 **▼** 按钮选取 “All White” (全白)。按下 **◀** 或 **▶** 按钮设置为 “On” (开), 以便在将屏幕变成白色后清除残留影像。

➤ “Signal Pattern” (信号模式) 和 “All White” (全白) 功能在长期使用后会很有效。

设置多重屏幕

您可以使用多台 PDP 获得各种显示效果。

- 1 按下 MENU (菜单) 按钮。
结果: 主菜单将会显示。
- 2 按下 ▲ 或 ▼ 按钮选取 “Setup” (设置)。
结果: “Setup” (设置) 功能组中的可用选项将会显示。
- 3 按下 ► 按钮。
- 4 按下 ▲ 或 ▼ 按钮选取 “Video Wall” (视频墙)。
- 5 按下 ► 按钮。
结果: “Video Wall” (视频墙) 菜单将会显示, 并选定 “Set” (设置)。
- 6 按下 ◀ 或 ▶ 按钮设置为 “On” (开)。
- 7 按下 ▲ 或 ▼ 按钮选取 “Screen Divider” (屏幕分配器)。按下 ► 按钮。
- 8 按下 ▲ 或 ▼ 按钮选取选项 (2 × 2、3 × 3、4 × 4、1 × 5、5 × 1)。按下 ► 按钮。
- 9 按下 ◀ 或 ▶ 按钮选择屏幕的位置。

➤ PIP 功能不能在操作 “Video Wall” (视频墙) 期间操作。

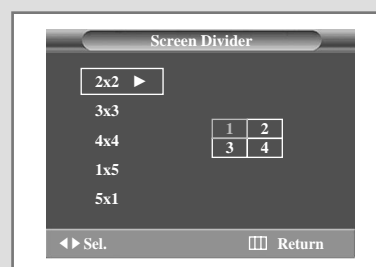
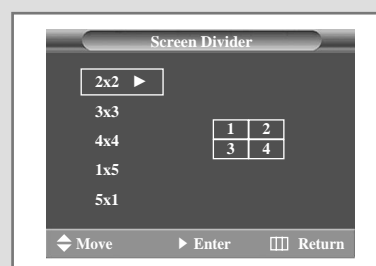
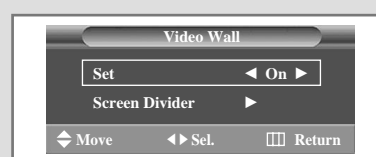
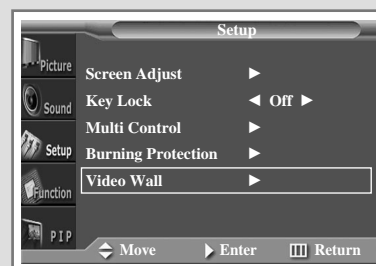

显示 PC 信息

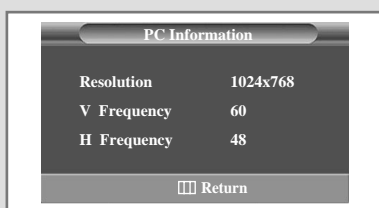

- 1 按下 MENU (菜单) 按钮。
结果: 主菜单将会显示。

- 2 按下 ▲ 或 ▼ 按钮选取 “Setup” (设置)。
结果: “Setup” (设置) 功能组中的可用选项将会显示。

- 3 按下 ► 按钮。

- 4 按下 ▲ 或 ▼ 按钮选取 “Information” (信息)。

- 5 按下 ► 按钮。
结果: 分辨率、垂直频率和水平频率将会显示。

显示设置信息

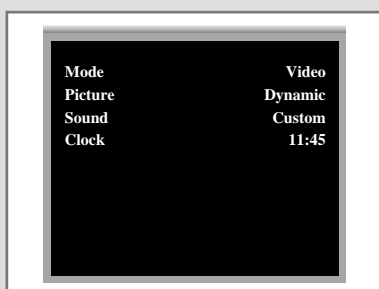

您可以按下遥控器上的 “INFO” (信息) 按钮, 查看您选取的设置状态。

设置和显示当前时间

您可以设置时钟以显示当前时间。

如果您要使用自动打开电源或关闭计时器功能，您也必须设置时间。

- 1 按下 MENU (菜单) 按钮。
结果: 主菜单将会显示。
- 2 按下 ▲ 或 ▼ 按钮以选取 “Function” (功能)。
结果: “Function” (功能) 组中的可用选项将会显示。
- 3 按下 ► 按钮。
- 4 按下 ▲ 或 ▼ 按钮选取 “Time” (时间)。按下 ► 按钮。
结果: “Time” (时间) 菜单将会显示, 并选定 “Clock” (时钟) 选项。
➤ 您也可以只需按下 TIMER (计时器) 按钮。
- 5 按下 ◀ 或 ▶ 按钮移到小时或分钟。按下 ▲ 或 ▼ 按钮设置小时或分钟。
➤ 请先设置时钟! 如果您尚未设置时钟, 您将无法设置 “Time” (时间) 菜单的其他选项。
- 6 按下 ▲ 或 ▼ 按钮选取 “Clock Display” (时钟显示)。按下 ◀ 或 ▶ 按钮设置为 “On” (开), 以显示当前时间。
➤ 您也可以只需按下 CLOCK DISPLAY (时钟显示) 按钮。
- 7 当您满意该设置时, 按下 按钮储存设置。

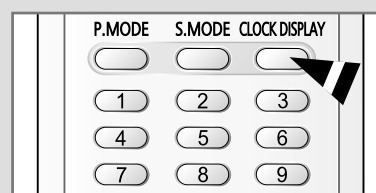

自动打开和关闭电源



您可以设置打开或关闭时间，使 PDP:

- ◆ 在您选择的时间自动打开电源并调到您选取的音量
- ◆ 在您选择的时间自动关闭电源

- 1 按下 MENU (菜单) 按钮。
结果: 主菜单将会显示。
- 2 按下 ▲ 或 ▼ 按钮以选取 “Function” (功能)。
结果: “Function” (功能) 组中的可用选项将会显示。
- 3 按下 ▶ 按钮。
- 4 按下 ▲ 或 ▼ 按钮选取 “Time” (时间)。按下 ▶ 按钮。
结果: “Time” (时间) 菜单将会显示。
➤ 您也可以只需按下 TIMER (计时器) 按钮。
- 5 按下 ▲ 或 ▼ 按钮选取 “Timer” (计时器)。按下 ◀ 或 ▶ 按钮设置为 “On” (开), 以自动打开或关闭电源。
- 6 按下 ▲ 或 ▼ 按钮选取 “On Time Volume” (定时音量)。按下 ◀ 或 ▶ 按钮设置音量, 调整您选择在打开电源时播放的音量。
- 7 按下 ▲ 或 ▼ 按钮选取 “On Time” (开机时间)。按下 ◀ 或 ▶ 按钮移到小时或分钟。按下 ▲ 或 ▼ 按钮, 设置您要 PDP 自动打开电源的时间。
- 8 按下 ▲ 或 ▼ 按钮选取 “Off Time” (关机时间)。如上所述, 设置您要 PDP 自动关闭电源的时间。
- 9 当您满意该设置时, 按下 ◀ 按钮储存设置。

➤ 不在时关闭电源

当 “Timer” (计时器) 设置为 “On” (开) 和 “On Time” (开机时间) 已设置时, 如果您在 3 个小时内未操作任何控制项, 您的 PDP 将会自动关闭。但是, 此功能将不能在设置 “Off Time” (关机时间) 后操作。此功能可以预防由于 PDP 长时间保持打开状态所导致的漏电意外或过热, 例如, 当您远行度假时。

打开风扇

如果您非常注重 PDP 的操作状况，您可以使用风扇予以协助。

- 1 按下 MENU（菜单）按钮。
结果：主菜单将会显示。
- 2 按下 ▲ 或 ▼ 按钮以选取“Function”（功能）。
结果：“Function”（功能）组中的可用选项将会显示。
- 3 按下 ► 按钮。
- 4 按下 ▲ 或 ▼ 按钮选取“Selectable Fan”（可选风扇）。
- 5 按下 ◀ 或 ▶ 按钮更改设置（“On”（开）或“Off”（关））。

-
- ◆ 如果您的 PDP 是垂直显示，风扇将会自动操作。
 - ◆ 如果风扇出现问题，“Check Fan”（检查风扇）信息将会显示。
 - ◆ 当温度超过 35 度时，请使用风扇。



设置影片模式

如果视频输入来源是影片，如：电影，此功能将会识别该来源并更换到相应的屏幕。

- 1 按下 MENU（菜单）按钮。
结果：主菜单将会显示。
- 2 按下 ▲ 或 ▼ 按钮以选取“Function”（功能）。
结果：“Function”（功能）组中的可用选项将会显示。
- 3 按下 ► 按钮。
- 4 按下 ▲ 或 ▼ 按钮选取“Film Mode”（影片模式）。
- 5 按下 ◀ 或 ▶ 按钮更改设置（“On”（开）或“Off”（关））。

-
- ◆ 如果视频来源不是影片，请设置为“Off”（关）。
 - ◆ 可在“Video”（视频）、S-Video 和“Component”（480i）（组件）模式中使用。



观赏画中画 (PIP)

您可以在主画面中显示子画面。这样您就可以在检视其他视频输入时，检视来自任何连接之装置的视频输入。

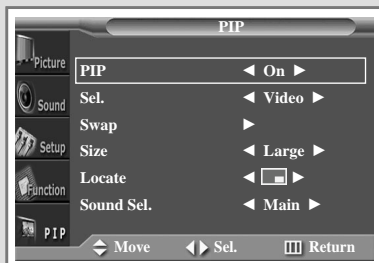

- 1 按下 MENU (菜单) 按钮。

结果: 主菜单将会显示。

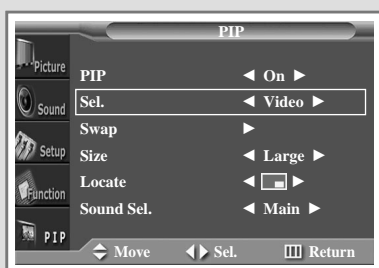

- 2 按下 ▲ 或 ▼ 按钮以选取 “PIP” (画中画)。

- 3 按下 ► 按钮。

结果: “PIP” (画中画) 选项将会选定。

- 4 按下 ◀ 或 ▶ 按钮设置为 “On” (开), 以启动 “PIP” (画中画) 功能。

结果: “PIP” (画中画) 功能组中的可用选项将会显示。

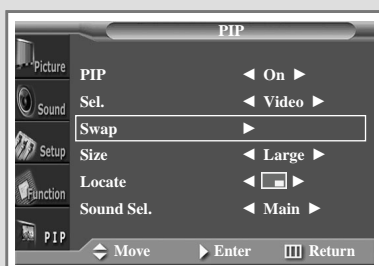

- 5 按下 ▲ 或 ▼ 按钮选取 “Sel.”。按下 ◀ 或 ▶ 按钮, 选取子画面的来源。

结果: 来源将会以下列顺序显示:

Video (视频) - S-Video - Component 1 (组件1) -
Component 2 (组件2) - PC1 (个人计算机1) - PC2
(个人计算机2) - DVI

➤ 如需有关选取来源的更多详细资料, 请参阅第 39 页的“根据主画面的来源选取子画面的来源”。

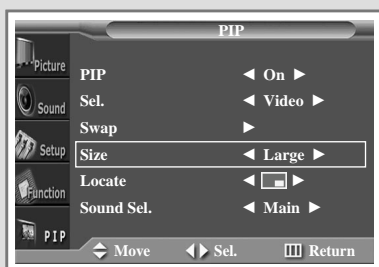

- 6 按下 ▲ 或 ▼ 按钮选取 “Swap” (调换)。按下 ► 按钮。

结果: 主画面和子画面相互交换。

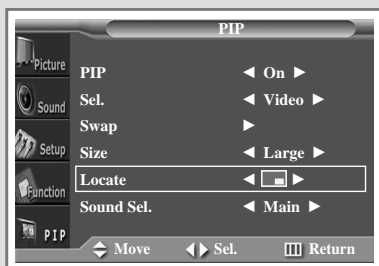

- 7 按下 ▲ 或 ▼ 按钮选取 “Size” (大小)。按下 ◀ 或 ▶ 按钮, 选取子画面的大小。

结果: 大小将会以下列顺序显示:

Large (大) - Small (小) - Double1 (双屏幕1) -
Double2 (双屏幕2)

- 8 按下 ▲ 或 ▼ 按钮选取 “Locate” (位置)。按下 ◀ 或 ▶ 按钮, 选取子画面的位置。

观赏画中画 (PIP) (续)

遥控器的简易功能。

按钮	功能
PIP ON	用于直接启动或关闭 PIP 功能。
SIZE	用于选取子画面的大小 (“Large” (大)、 “Small” (小)、 “Double1” (双屏幕1)、 “Double2” (双屏幕2))。
LOCATE	用于以反时针方向移动子画面。
SOURCE	用于指定子画面的来源。
SWAP	用于相互交换主画面和子画面。
S.SEL	用于聆听子画面的声音。

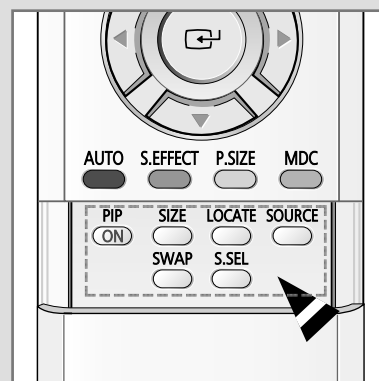

根据主画面的来源选取子画面的来源

主画面 子画面	Video	S-Video	Component1	Component2	PC1	PC2	DVI
Video		✓	✓	✓	✓	✓	✓
S-Video	✓		✓	✓	✓	✓	✓
Component1	✓	✓					
Component2	✓	✓					
PC1	✓	✓					
PC2	✓	✓					
DVI	✓	✓					

聆听子画面的声音

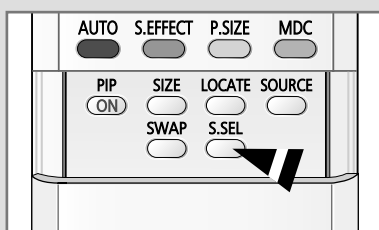
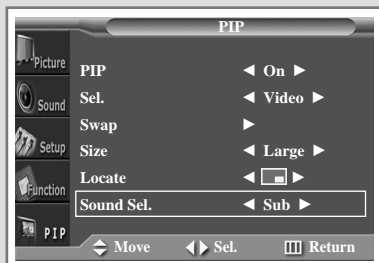

在启动 PIP 功能期间，您可以聆听子画面的声音。

- 1 按下 MENU (菜单) 按钮。
结果：主菜单将会显示。
- 2 按下 ▲ 或 ▼ 按钮以选取“PIP” (画中画)。
结果：“PIP” (画中画) 功能组中的可用选项将会显示。
- 3 按下 ► 按钮。
- 4 按下 ▲ 或 ▼ 按钮选取“Sound Sel.” (选择声音)。
按下 ◀ 或 ▶ 按钮设置为“Sub” (子画面)。
结果：您可以聆听子画面的声音。
 - ◆ 若要聆听当前主画面的声音，请设置为“Main” (主画面)。
 - ◆ 您也可以只需按下 S.SEL (选择声音) 按钮。

观赏外部来源的画面

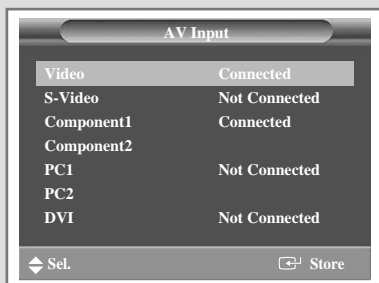

当您连接各种音频和视频系统后，您可以通过选择适当的输入来观赏不同的来源。

- 1 检查所有必要的连接是否已完成。
- 2 打开您的 PDP 电源，然后按下 SOURCE 按钮。
结果：可用的输入来源将会显示。
- 3 按下 ▲ 或 ▼ 按钮选择需要的输入来源。
- 4 按下  按钮以储存。
 - ◆ 如果您在观赏时更换外部来源，画面可能需要一点时间来切换。
 - ◆ 使用同个输入连接器的“Component2”和“PC2”之连接将不会标示。

连接到影音输入

“VIDEO OUT”（视频输出）连接器供具备“复合视频”输入的设备使用，如：视频游戏装置或视频光盘播放机。

PDP 的背面
(输入)

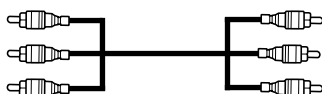
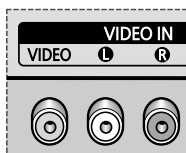

“VIDEO OUT”（视频输出）连接器供具备“复合视频”输入的设备使用，如：摄录机或录像机。

PDP 的背面
(输出)

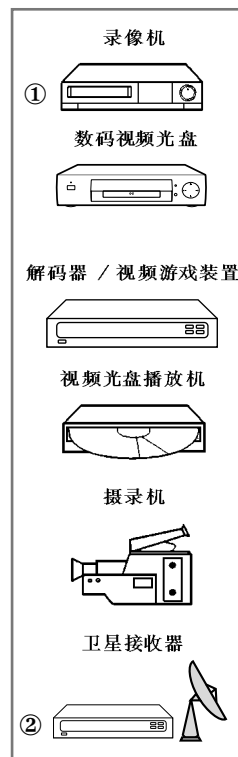
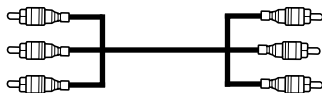
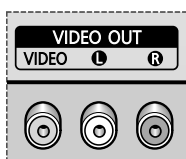

- ① 如果您有两部录像机并希望复制盒式磁带，请将来源 VCR 连接到“VIDEO IN”（视频输入），将目标 VCR 连接到“VIDEO OUT”（视频输出），这样您就可以将“VIDEO IN”（视频输入）的信号转到“VIDEO OUT”（视频输出）。
- ② 当您想要录制节目时，请将接收器连接到“VIDEO IN”（视频输入），将 VCR 连接到“VIDEO OUT”（视频输出），这样您就可以将“VIDEO IN”（视频输入）的信号转到“VIDEO OUT”（视频输出）。

每一次当您 will 将音频或视频系统连接到您的 PDP 时，请确定所有元件的电源都已关闭。

请参阅您的设备随附之文档以获得详细的连接说明和相关的
安全预防措施。

连接到 S-Video 输入

S-VIDEO 和 RCA(AUDIO-L/R)连接器供具备 S-Video 输出的设备使用，如：摄录机或录像机。

PDP 的背面

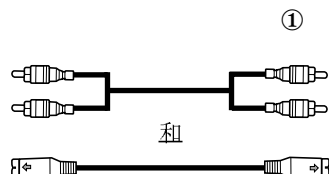
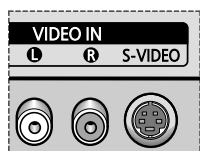

摄录机

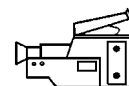

录像机

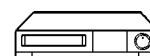

① 若要播放画面和声音，必须同时使用 S-VIDEO 和 RCA 连接器。

连接到 DVD/DTV 接收器输入

“COMPONENT1 IN”（组件1 输入）（或“R(Pr)/G(Y)/B(Pb)”（视频）和“AUDIO”（音频））连接器供具备 DVD/DTV 接收器输出的设备使用。（480i、480p、720、1080i）

PDP 的背面

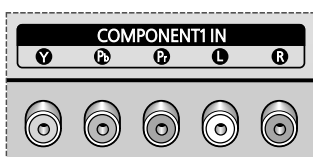

或

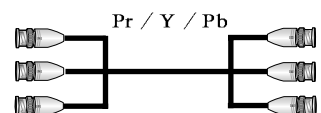
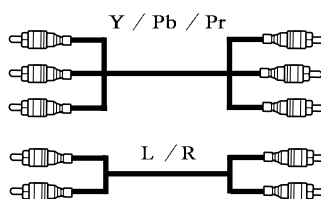
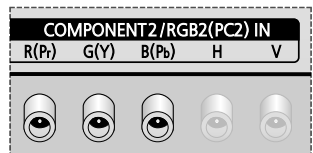

和



数码视频光盘

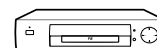

数码转换器

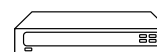

连接到 DVI 输入

“DVI IN”（DVI 输入）（视频）和 “AUDIO”（音频）连接器供具备 DVI 输出的设备使用。

PDP 的背面

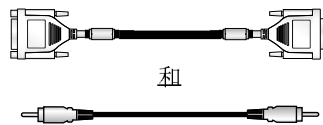
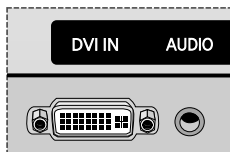

个人计算机



连接到 RGB(PC) 输入

“RGB1(PC1) IN”（RGB1(PC1) 输入）（或 “R(P_r)/G(Y)/B(P_b)/H/V”）和 “AUDIO”（音频）连接器用于和您的个人计算机连接。

PDP 的背面

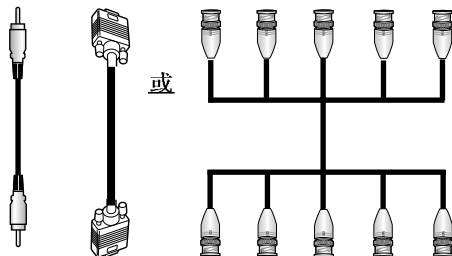
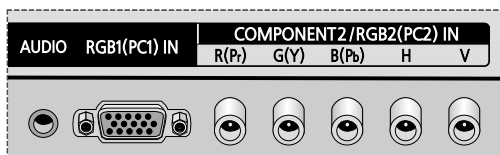

个人计算机



设置您的个人计算机软件（仅限于 Windows）

典型计算机的 Windows 显示设置如下所示。然而，您个人计算机上的实际画面可能会有所不同，取决于您特定版本的 Windows 和您的特定显卡而定。即使您的实际画面看起来有所不同，但是相同的基本设置信息将可在几乎所有的情况中应用。（如果不能，请联系您的计算机制造商或 Samsung 经销商。）



在 Windows 画面上，按照下列顺序选择：
Start → Settings → Control Panel.

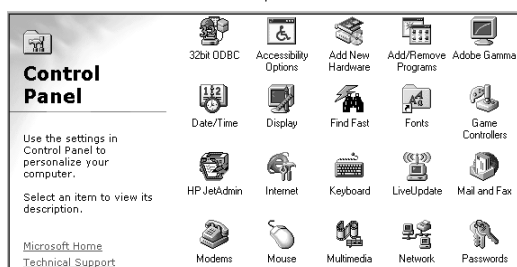

当控制面板画面显示时，单击显示，“Display”对话框将会显示。

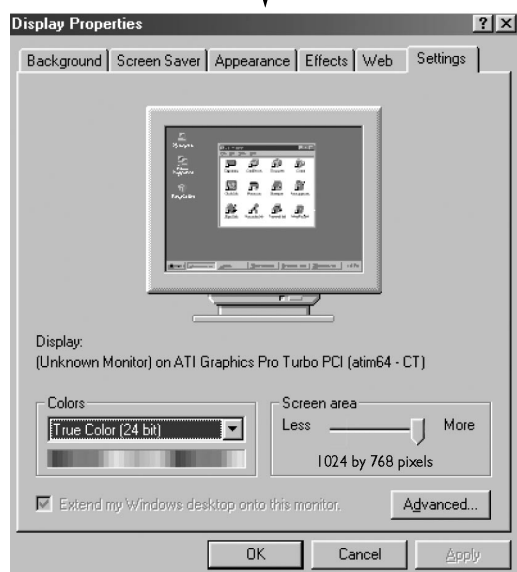

在“Settings”对话框中，选择设置标签。

应用到 PDP-PC 界面的两个主要变数是“Resolution”和“Colours”。这两个变数的正确设置是：

- ◆ 大小（有时称为“Resolution”）
 - 640 × 480 pixels (PPM42P3S)
 - 1024 × 768 pixels (PPM50/63H3)
- ◆ 颜色
24-bit 颜色（也可以表示为“1600 万色”）左边展示的是“Display”对话框的典型画面。

如果您的显示设置对话框具备垂直频率选项，正确的值应该是 60 Hz。否则，单击 OK 并退出对话框。

插针配置

RGB(PC) 输入连接器
(15针)

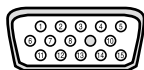

插针	RGB(PC) 输入
1	红色 (R)
2	绿色 (G)
3	蓝色 (B)
4	接地
5	接地 (DDC)
6	红色 (R) 接地
7	绿色 (G) 接地
8	蓝色 (B) 接地
9	保留
10	同步接地
11	接地
12	数据 (DDC)
13	水平同步
14	垂直同步
15	时钟 (DDC)

RS232C 连接器
(9针)

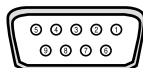

插针	信号
1	载波检测
2	接收数据
3	传输数据
4	数据终端就绪
5	系统接地
6	数据设置就绪
7	请求发送
8	可以发送
9	响铃指示器

DVI 输入连接器
(24针)



插针	信号
1	T.M.D.S. 数据2-
2	T.M.D.S. 数据2+
3	T.M.D.S. 数据2/4 屏蔽
4	T.M.D.S. 数据4-
5	T.M.D.S. 数据4+
6	时钟 (DDC)
7	数据 (DDC)
8	未连接
9	T.M.D.S. 数据1-
10	T.M.D.S. 数据1+
11	T.M.D.S. 数据1/3 屏蔽
12	T.M.D.S. 数据3-
13	T.M.D.S. 数据3+
14	+5V 电源
15	5V 接地
16	热插接检测
17	T.M.D.S. 数据0-
18	T.M.D.S. 数据0+
19	T.M.D.S. 数据0/5 屏蔽
20	T.M.D.S. 数据5-
21	T.M.D.S. 数据5+
22	T.M.D.S. 时钟屏蔽
23	T.M.D.S. 时钟+
24	T.M.D.S. 时钟-

输入模式 (PC/DVI)



根据个人计算机显示器类型及其分辨率的不同，屏幕位置和大小都会有所不同。
下表显示所有支持的显示模式：

分辨率		垂直频率 (Hz)	水平频率 (kHz)	PPM4 2P3S	PPM5 0H3 S	PPM6 3P3S
VGA	640 × 350	70	31.5	✓	✓	✓
		85	37.9	✓	✓	✓
	640 × 400	85	37.9	✓	✓	✓
		720 × 400	70	31.5	✓	✓
	640 × 480	85	37.9	✓	✓	✓
		60	31.5	✓/☺	✓/☺	✓/☺
		72	37.9	✓	✓	✓
		75	37.5	✓	✓	✓
85		43.3	✓	✓	✓	
SVGA	800 × 600	56	35.2	✓	✓	✓
		60	37.9	✓/☺	✓/☺	✓/☺
		72	48.1	✓	✓	✓
		75	46.9	✓	✓	✓
		85	53.7	✓	✓	✓
XGA	1024 × 768	60	48.4	✓/☺	✓	✓
		70	56.5	✓	✓	✓
		75	60.0	✓	✓/☺	✓/☺
		85	68.7	✓	✓	✓
WVGA	848 × 480	60	29.8	✓/☺	✓/☺	✓/☺
		72	35.1	✓	✓	✓
		75	36.0	✓	✓	✓
		85	37.0	✓	✓	✓
	852 × 480	60	31.8	✓/☺		
SXGA	1280 × 1024	75	67.5	✓/*	✓	✓
		60	64.0	✓/*	✓/☺	✓/☺
WXGA	1280 × 768	75	80.0		✓	✓
		60	47.7	✓/*	✓	✓
	1360 × 768	60.1	60.1		✓/☺	✓/☺
		60	47.8		✓/☺	✓/☺
UXGA	1600 × 1200	60	48.2		✓/☺	✓/☺
		60	75.0		✓	✓

- ◆ “*” 模式无法在 DVI 模式中操作。
- ◆ 不支持隔行扫描模式。
- ◆ 如果选定非标准视频格式，PDP 可能会反常操作。
- ◆ 1366 × 768 模式仅被一种特殊的显卡（IMAGINE GRAPHICS Ltd. 制造的 PIXEL PERFECT）支持。
- ◆ “✓” 标记表示支持此模式。
- ◆ “☺” 标记表示建议使用此模式。

电源节约程序（仅限于 PC1 模式）

本显示器具备内建电源管理系统，称为“电源节约程序”。此电源管理系统通过当显示器在特定时间内不使用时，将显示器切换为低电源模式来节约能源。此电源管理系统使用安装在您计算机中的 VESA DPMS 兼容型显卡操作。您可以使用安装在您计算机中的软件公用程序来设置此功能。有关详情，请参阅下表。

状态	正常操作	电源节约功能模式		
		待机模式	暂停模式位置 A1	关闭电源模式位置 A2
水平同步	活动	停止	活动	停止
垂直同步	活动	活动	停止	停止
视频	活动	空白	空白	空白
电源指示器	关闭	红色闪烁 (1 秒间隔)	红色闪烁 (1 秒间隔)	红色闪烁 (1 秒间隔)

- ◆ 此显示器会在水平和垂直同步返回时自动恢复正常操作。
- ◆ 移动计算机的鼠标器或按下键盘上的按键时就会出现此现象。
- ◆ 若要节省能源，请在不需要显示器或让它长时间无人使用时将它关闭。

故障排除：联系维修人员之前

联系 *Samsung* 售后服务之前，请执行下列简单的检查事项。

如果您无法使用下列说明来解决问题，请记下 PDP 的型号和序列号，然后联系您的当地经销商。

没有声音或画面	<ul style="list-style-type: none"> ◆ 检查电源引线是否已连接至墙上插座。 ◆ 检查您是否按下 ON（开）或 OFF（关）按钮。 ◆ 检查画面对比度和亮度设置。 ◆ 检查音量。
画面正常但没有声音	<ul style="list-style-type: none"> ◆ 检查音量。 ◆ 检查是否按下遥控器上的音量 MUTE（静音）按钮。
没有画面或黑白画面	<ul style="list-style-type: none"> ◆ 调整颜色设置。 ◆ 检查选定的视频系统是否正确。
声音或画面干扰	<ul style="list-style-type: none"> ◆ 将您的 PDP 插入不同的电源插座。
遥控器故障	<ul style="list-style-type: none"> ◆ 更换遥控器电池。 ◆ 清洁遥控器的顶端边缘（传输窗口）。 ◆ 检查电池终端。

维护和保养

◆ 识别问题

- 请勿将 PDP 放置在靠近过热、寒冷、潮湿或灰尘多的地方。
- 请勿将 PDP 置于会产生磁场的设备附近。
- 保持通风开口处通畅无阻。
- 请勿将 PDP 放置在粗糙和倾斜的表面，如：布或纸张。

◆ 液体

请勿将液体放在靠近 PDP 处或放在 PDP 上面。

◆ 机箱

- 请勿打开机箱或触摸里面的部件。
- 使用清洁、干燥的布擦拭 PDP。切勿使用水、清洁剂、蜡或化学物品。
- 请勿将重物放在机箱顶部。

◆ 温度

如果您的 PDP 从冷的地方突然移到热的地方，请拔下电源线至少两个小时，以便使可能会在装置内部形成的湿气可以完全干燥。

技术规格



为了改进本产品的性能，外部设计和产品规格可能会随时更改，恕不另行通知。

本 PDP 适用于家用 B 类数码装置。本 PDP 经已注册为按照 EMI 在住宅使用。因此它可以在所有区域以及住宅区域使用。

尺寸 (宽度 × 深度 × 高度)	PPM42P3S — 1027 × 79 × 630.5 毫米 ; 40.43 × 3.11 × 24.82 英寸 PPM50H3S — 1204.6 × 79 × 724 毫米 ; 47.43 × 3.11 × 28.5 英寸 PPM63P3S — 1503.4 × 89 × 893.8 毫米 ; 59.19 × 3.5 × 35.19 英寸
重量 (不含支架)	PPM42P3S — 31公斤 PPM50H3S — 43公斤 PPM63P3S — 69公斤
屏幕高宽比	16:9
屏幕大小	PPM42P3S — 42 英寸 PPM50H3S — 50 英寸 PPM63P3S — 63 英寸
活动像素分辨率 (水平 × 垂直)	PPM42P3S — 852 × 480 PPM50H3S/PPM63P3S — 1366 × 768
彩色系统	PAL, SECAM, NTSC (NT3.58/NT4.43)
声音	立体声、虚拟杜比
音频输出功率	10W + 10W (8Ω)
电源	美国/加拿大 — AC120V~, 60Hz 其他国家 (地区) — AC100-250V~, 50/60Hz
耗电量	PPM42P3S — 380 瓦特 PPM50H3S — 480 瓦特 PPM63P3S — 630 瓦特
视频输入	VIDEO IN - VIDEO/S-VIDEO COMPONENT1 IN - Y/Pb/Pr (RCA, 3P, 480i~1080i) COMPONENT2/RGB2(PC2) IN (BNC, 480i~1080i (Pr/Y/Pb), VGA~XGA (R/G/B/H/V)) RGB1(PC1) IN — D-SUB, 15P DVI IN - DVI-D 类型
显示器输出	VIDEO OUT - VIDEO/L/R (RCA, 3P)
音频输入	VIDEO IN - L/R COMPONENT1 IN - L/R (RCA, 2P) AUDIO (用于组件2、RGB1/2(PC1/2) 和 DVI 输入的立体声插孔)
音频输出	EXT SPEAKER (8Ω) - R-/+, L-/+
外部控制	RS232C - 输入 (立体声插孔)、输出 (D-SUB, 9P)
执行标准	Q/12JD 5074-2002

备忘录



A large, empty rectangular box with a thin black border, occupying the central portion of the page. It is intended for handwritten notes or typed text.

备忘录



A large, empty rectangular box with a thin black border, intended for writing the memorandum's content.

- 售后服务

- 如果您的电视机在使用过程中有发生故障的迹象时，请立即与您购买电视机的零售商或服务机构联系。



生产许可证：XK09-201-3006
批准日期：2000年10月26日

天津通广三星电子有限公司
地址：天津津港公路微电子工业区微四路
电话：022-23961234
邮政编码：300385

BN68-00457A-01