

SAMPO

AW-H25R / AW-H25R1

聲寶窗型冷氣機・使用說明書

隨同產品發行保證書，請於購買時注意索取並要求經銷商
填妥購買日期及蓋店章，以確保您的權益



目 錄

- 2 安全規範事項
- 3 安裝注意事項
- 4 安裝方法
- 6 各部名稱及功能
- 7 使用方法
- 12 功能說明
- 13 保養方法
- 16 使用注意事項
- 16 緊急處理方法
- 17 故障排除
- 19 規格

安全規範事項

- ❶ 須追加冷氣機動力線用之無熔絲開關或保險絲，其額定規格依機種別有所不同請參照後頁欄內所載之規定。
- ❷ 本機之電源線採 Y 型連接，若有損壞請通知本公司服務中心派員更換，請勿私自更換。
- ❸ 本機之使用請用獨立之電源，接地用導線需 2.5mm 以上，6.0mm 以下之導線接地。
- ❹ 本機之防濕防塵等級室內側為 IP × 0，室外側為 IP × 4，故本機不宜裝在室內側易於濺水的地方，例如洗衣間、浴室... 等。
- ❺ 本機於維修時必需切斷電源以防感電。
- ❻ 本機於裝機配線時，需先接合接地線，再接合通電用之連絡線，反之當機體欲拆除保養時，需先拆除通電用之連絡線，最後再拆接地線。
- ❼ 本機最高操作溫度下，其操作壓力，吐岀端為 27kg/cm，吸入端為 6kg/cm。
- ❽ 本機熱側及冷側最高與最低之操作環境溫度如下：
熱側最高 43℃，熱側最低 21℃，冷側最高 32℃，冷側最低 21℃。
- ❾ 本機為求安裝後確保良好之效果，其週圍障礙物最低允許距離如右圖所示。

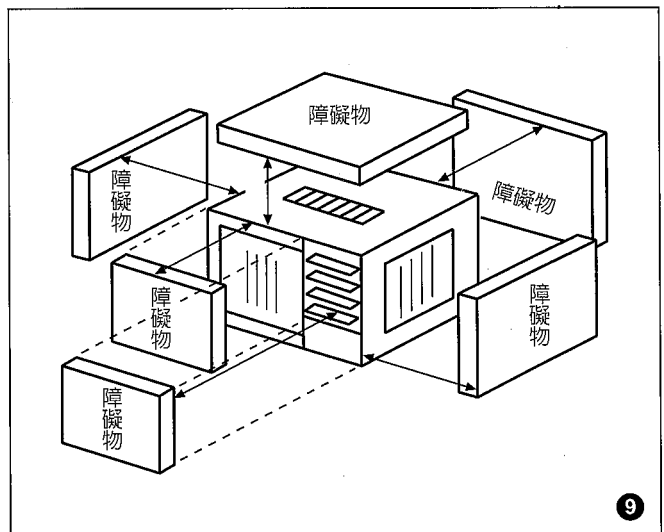

安裝注意事項 ⚠

- ❶ 安裝高度要適宜，原則上以距地面 100 ~ 150 公分為最佳。
- ❷ 冷氣機必須使用專用插座及回路，並確認是否合乎該冷氣機所使用之電源電壓，且需使用運轉電流 1.5 倍容量之保險絲或無熔絲開關。
- ❸ 接地線務必接好。
- ❹ 冷氣機之進氣口、排氣口，皆不能有障礙物。室內進氣口至少須有 50 公分之空隙，室外排氣口至少須有 100 公分之空隙，以確保冷氣效果。
- ❺ 機體應避免直接日曬或雨淋。
- ❻ 安裝場所必須構造堅固，避免因運轉產生共振或共鳴。
- ❼ 為確保安全及減少安裝不良所產生的噪音起見，無論於任何場所安裝冷氣時，請務必使用本機附加之安裝支架，並確實依安裝方法裝置。

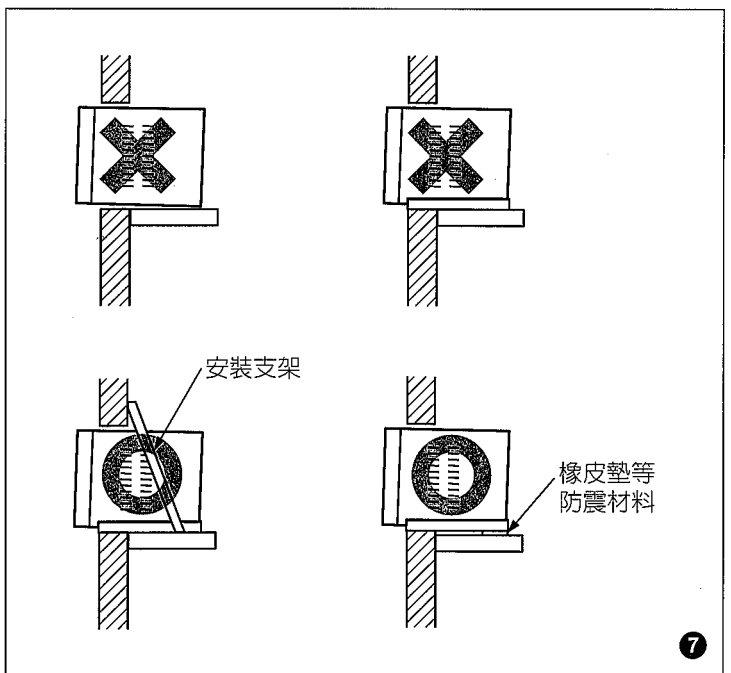
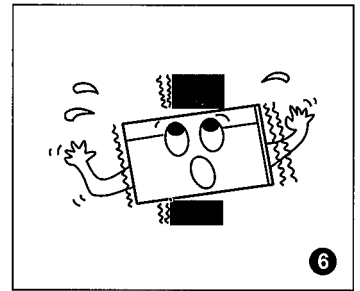
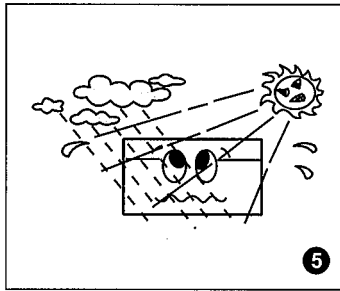
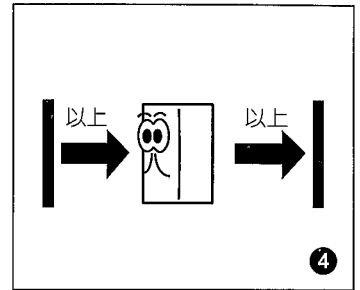
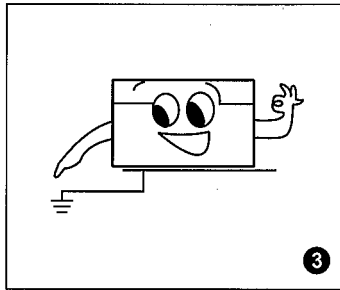
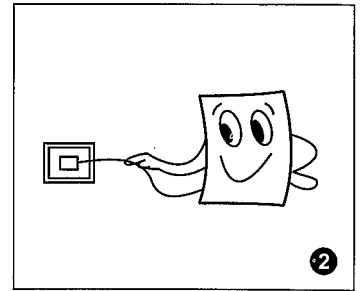
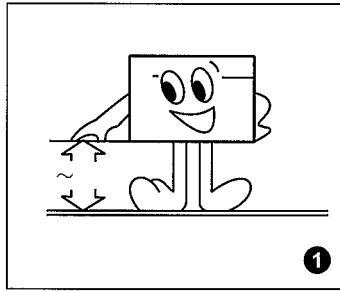

安裝方法

■ 組件名稱

- ① 安裝架 1 組
- ② 支持角鐵 2 支
- ③ 安裝支架 2 支
- ④ 固定角鐵 2 支
- ⑤ 螺絲包

■ 安裝順序

- ❶ 先將安裝架釘於冷氣孔上，再將支持角鐵及安裝支架，以螺栓組品固定於安裝架左右兩側適當位置。
- ❷ 取出固定角鐵，以螺栓組品固定於支持角鐵之另一端。
- ❸ 將固定角鐵置於牆上適當位置並作記號。
- ❹ 以 3/8" 之水泥鑽頭，鑽定位孔 45mm 深，再打入安全擴張螺絲並旋緊。
- ❺ 將固定角鐵固定於牆上，並調整角度，以利排水，再鎖緊各螺栓組品。
- ❻ 安裝架前緣兩側均有一長圓孔與機體外箱之前角鐵各有一攻牙孔可對準，使用手動螺絲將其鎖緊，有防止機體被強風吹落及防盜之功用，如此即可完成冷氣機之安裝。

■ 安裝時螺絲固定方法

- ① 安全螺絲
- ② 螺帽
- ③ 墊圈
- ④ 螺栓
- ⑤ 安全螺絲用墊圈

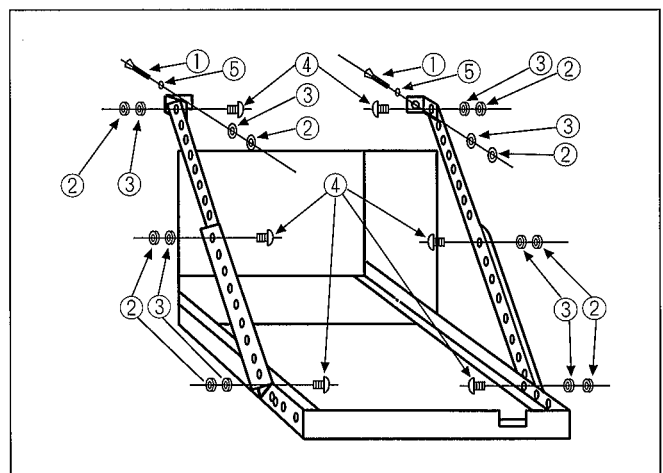
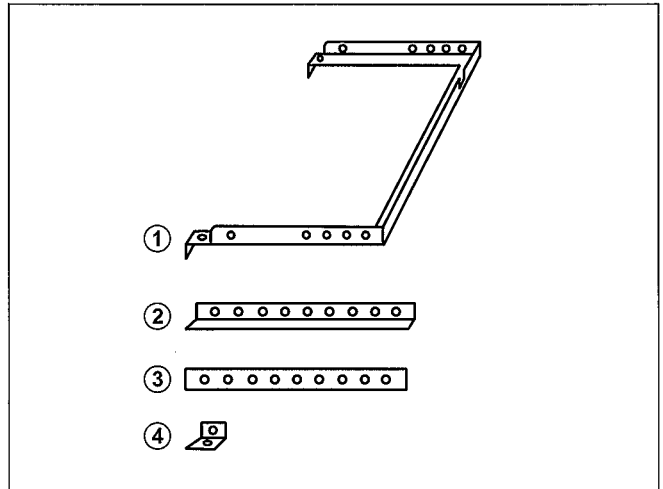

安裝方法

▲ 注意

❶ 支持角鐵視安裝場所，亦可固定於安裝架下方。

❷ 固定安裝架時，請如圖調整。室內側請如圖所示離牆 90mm，以利規格表查詢。

❸ ● 為確保冷房效果，安裝後冷氣孔與冷氣機間空隙，請以泡棉或保麗龍等填塞。

● 面框裝好後，請在左、右兩側鎖入所附之攻牙螺絲以符合安規之規定。

❹ ● 機體安裝完成後，請接上排水接頭及排水管道以利排水，請參照圖 4a。

● 冷氣機的排水管，請接引到適當的排水管道，切勿直接或間接滴落地面，以避免弄髒周遭環境，導致受罰！

● 為確保發揮冷房最大效果，請將所附的 L 形排水接頭裝於冷氣機後面的排水管道處（開口請向上），請參照圖 4b。

● 當排水接頭開口向上時，風扇因有打水之現象，因而產生打水聲是為正常之現象。

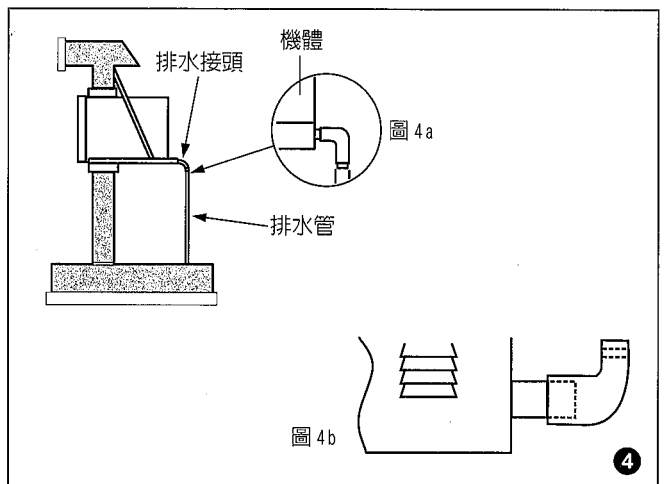
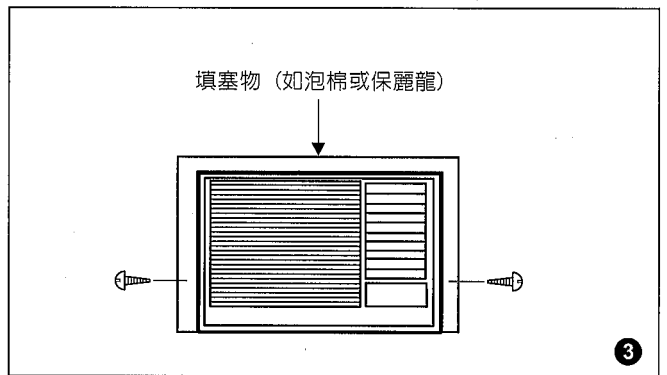
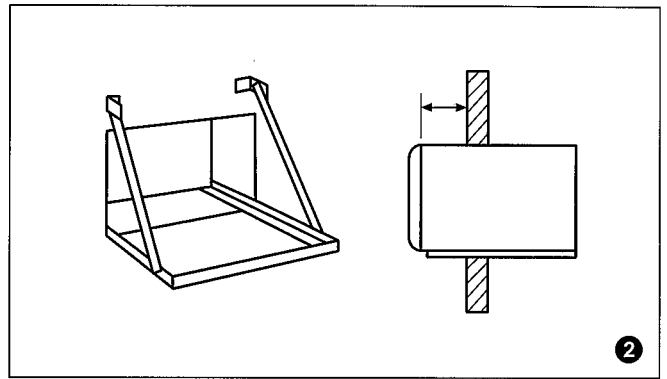
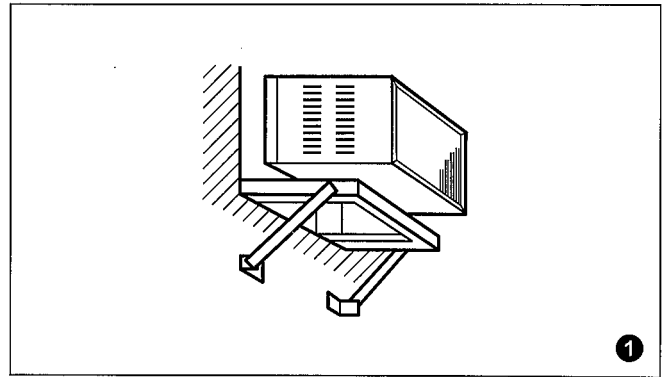

各部名稱及功能

前面

- ① 吹出口
室內冷氣吹出部
- ② 縱導葉
冷氣吹出風向之左右調整
- ③ 橫導葉
冷氣吹出風向之上下調整
- ④ 面框飾板
- ⑤ 電源線
- ⑥ 吸風口
室內空氣吸入部
- ⑦ 紅外線接收器
- ⑧ 微電腦控制器
- ⑨ 遙控器

後面

- ⑩ 排氣口
室外側散熱用空氣吹出部
- ⑪ 進氣口（兩側）
室外側散熱用空氣吸入部
- ⑫ 排水口
冷氣機內部凝結水、雨水之排出
- ⑬ 接地螺絲
引接地線

下列各圖為右吹機型示意圖，與原實物非完全相同，如為左吹機型，則與下列圖示方向對稱。

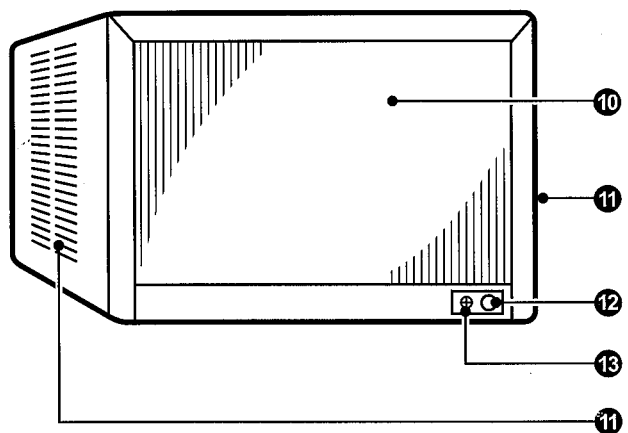
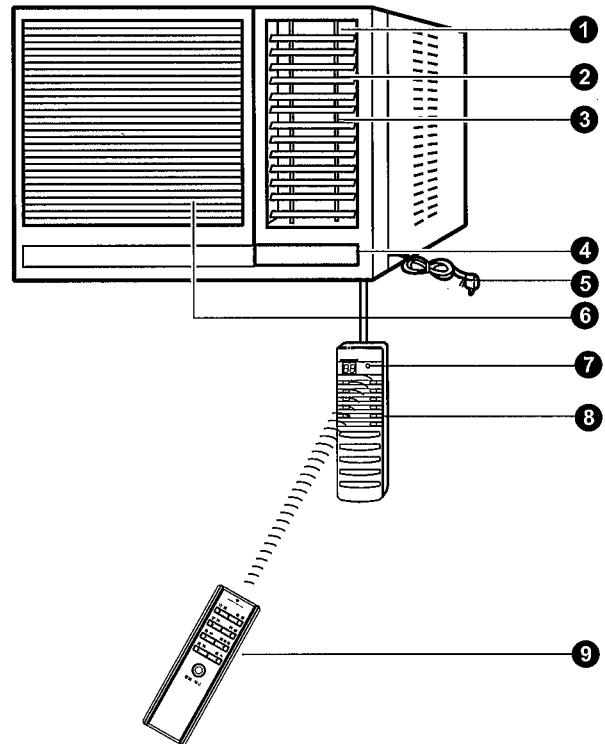

使用方法

■ 無線遙控發射器使用方法

- 發射器使用時需對著冷氣機遙控接收孔方向發射。
- 有效發射距離為距接收器 7m 以內。
- 發射後如主機有接收到訊號，即發出“嗶”聲。
- 本無線遙控器使用 UM-4 電池。為確保電池壽命，長期不使用時，請將電池卸下。
- 當使用無線遙控器無法有效操作時，請換新電池。
- 電池壽命約一年，電力弱時請更換電池。

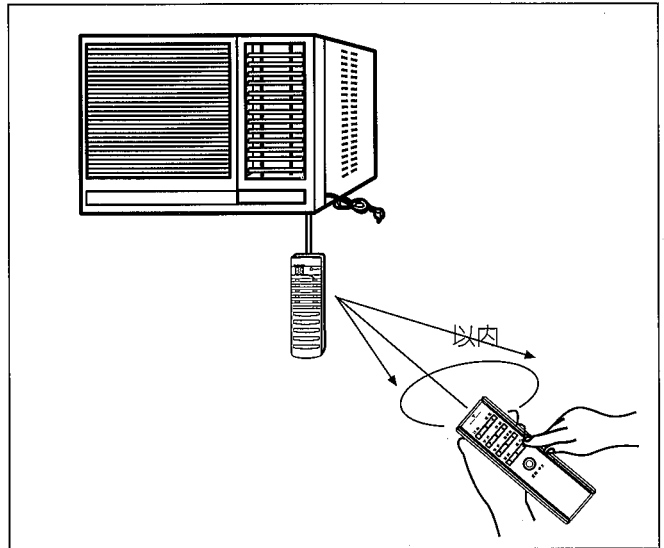

■ 遙控器操作名稱

注意：

- 使用時請對準微電腦控制器紅外線接收孔發射。
- 本遙控器請妥為保管，請勿遺失或重摔受損。

- 1 運轉 / 停止按鍵
- 2 定時開機或定時關機設定按鍵
- 3 舒眠設定按鍵
- 4 清淨設定按鍵 (本機無此功能)

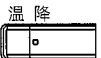
5  溫度設定下降按鍵

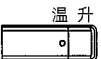
6  溫度設定上升按鍵

- 7 功能選擇按鍵
- 8 室內風量選擇按鍵
- 9 韻律風選擇按鍵

■ 遙控器無法使用時

當無線遙控器遺失或損壞時，請洽本公司特約服務中心。

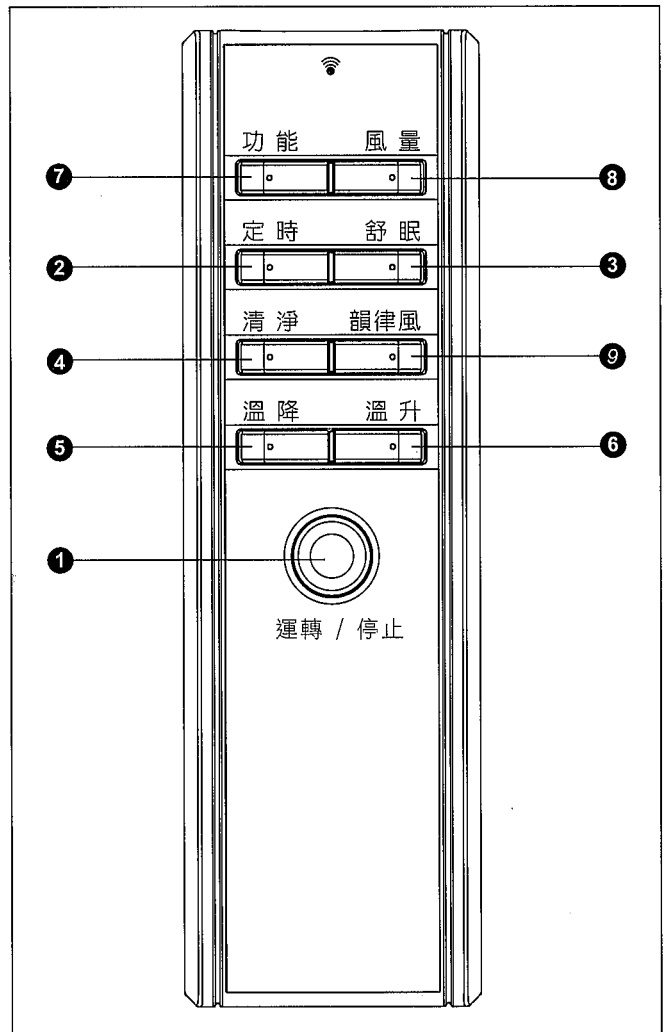

使用方法

■ 冷氣機操作順序

- ❶ 先將所有的門窗關閉。
- ❷
- ❸ 將遙控器上的〈運轉/停止〉鍵按下，使冷氣開始運轉。
- ❹ 將控制器上的〈溫升、溫降〉鍵，按至您所希望的室溫度數（經濟室溫為 26℃～28℃）。
- ❺ 再用控制器上的〈功能〉鍵，設定您所希望的功能，如冷氣、除濕、送風等，冷氣機即會依您所選擇的功能與設定的溫度運轉。
- ❻ 您也可以再按其他的按鍵，如〈定時〉〈舒眠〉……等附加功能，使您感覺更舒適，控制更方便。
- ❼ 關機時，請按〈運轉/停止〉鍵。若本機長期不使用，請拔掉電源插頭。有關各項操作細節，請參閱以下說明。

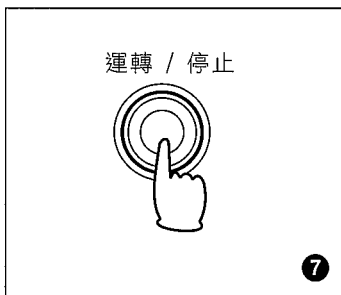
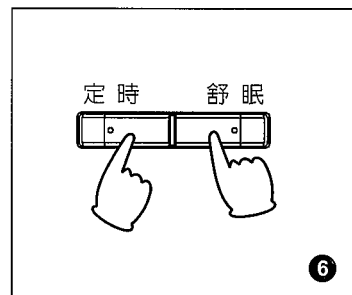
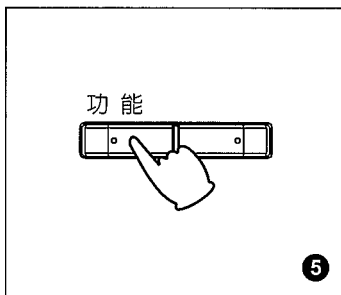
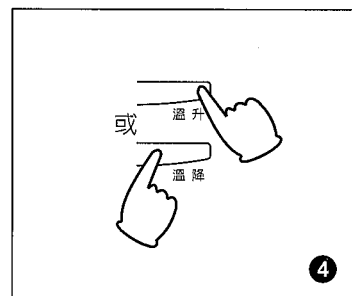
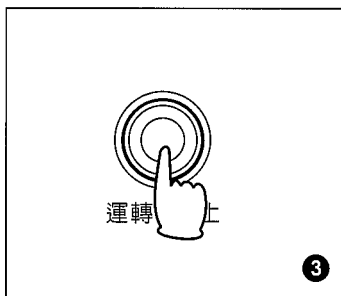
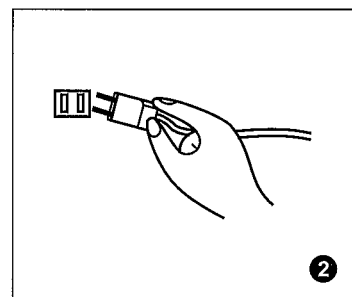
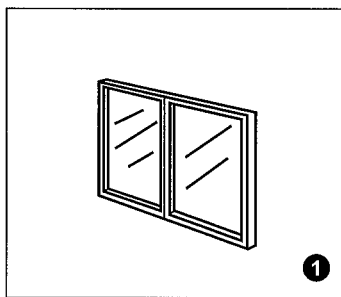

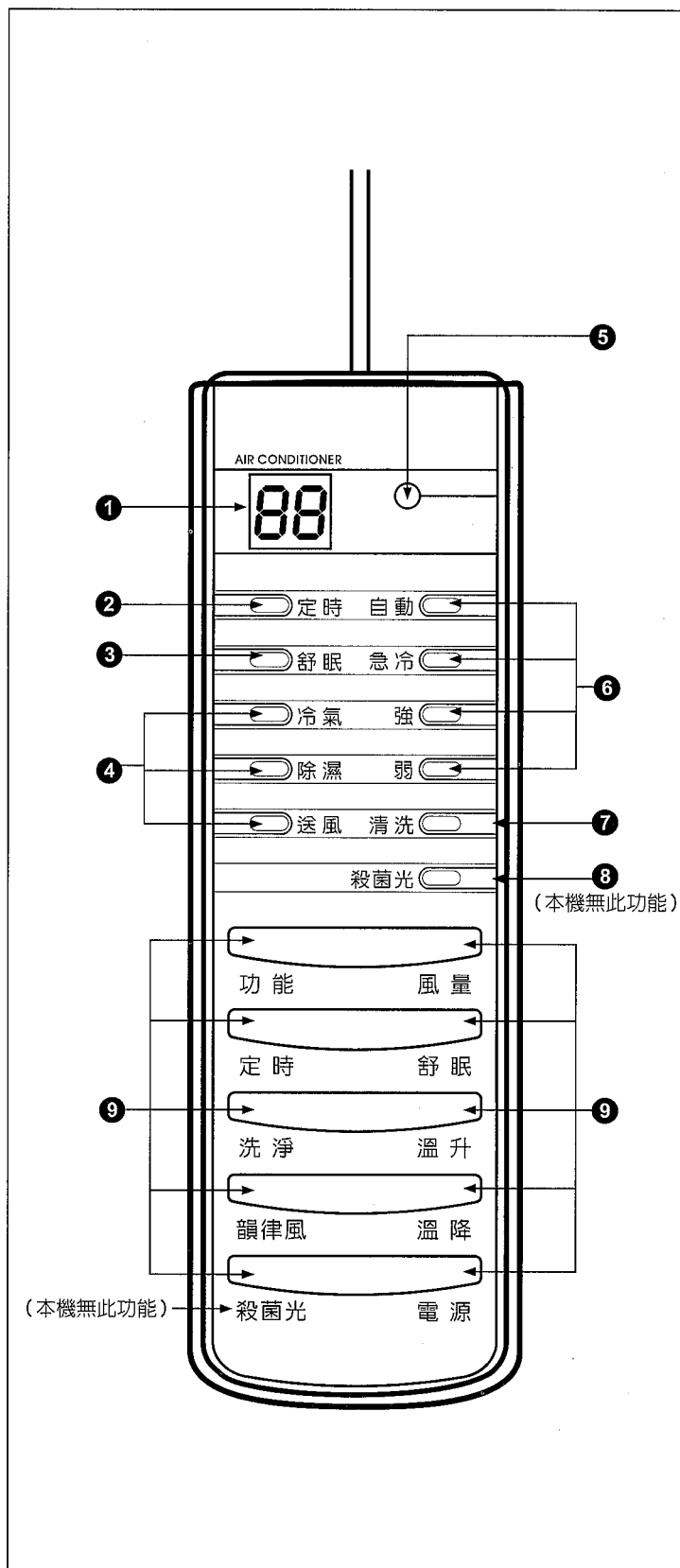

■ 微電腦控制器指示燈、按鍵名稱

- ① 室溫設定時指示燈
- ② 定時燈
- ③ 舒眠燈
- ④ 功能指示燈
- ⑤ 紅外線接收孔
- ⑥ 風量指示燈
- ⑦ 濾網清洗燈
- ⑧ 殺菌光指示燈(本機無此功能)
- ⑨ 操作按鍵



使用方法

■ 微電腦控制器指示燈、按鍵及遙控器按鍵功能一覽表

名 稱	功 能 簡 介
電 源	<ul style="list-style-type: none"> ● 做<開機>或<關機>用。
溫 升 / 溫 降	<ul style="list-style-type: none"> ● 第一次開機自動設定 25℃。 ● 按  溫升鍵，每按一次提升 ℃，最大設定值為 ℃。 ● 按  溫降鍵，每按一次降低 ℃，最小設定值為 ℃。
功 能 鍵	<ul style="list-style-type: none"> ● 第一次開機自動設定<冷氣>功能。 ● 每按一次由「冷氣」→「除濕」→「送風」→「冷氣」… 循環操作。
風 量 鍵	<ul style="list-style-type: none"> ● 第一次開機自動設定<自動>功能。 ● 每按一次由「自動」→「急運轉」→「強」→「弱」→「自動」… 循環操作。 ● 如欲有急速冷房效果請選擇急運轉，如欲較安靜請選擇強冷甚至弱冷，或者選擇自動。
定 時 鍵	<ul style="list-style-type: none"> ● 做<定時開機>或<定時關機>用。 ● 每按一次由「1」→「2」→ …… →「23」→「24」→「00」→「1」… 循環操作，共有 1~24 小時之定時之自動開機或關機設定。 ● 「00」表示取消定時。
舒 眠 鍵	<ul style="list-style-type: none"> ● 舒眠動作時冷氣機會自動緩和調整設定溫度提高 2℃。 ● 可依需要做舒眠動作設定或取消。
韻 律 風 鍵	<ul style="list-style-type: none"> ● 可依需要使風向左右擺動或停止。
殺 菌 光 鍵 (本機無此功能)	<ul style="list-style-type: none"> ● 可依需要使殺菌光清淨功能動作或停止。 ● 當殺菌光指示燈閃亮時表示殺菌光清淨功能動作中。 ● 集塵電板與光觸媒為同時同步動作。
洗 淨 鍵	<ul style="list-style-type: none"> ● 濾網清洗燈恆亮或殺菌光指示燈恆亮，表示過濾網或集塵網須清洗，清洗後插回機體上，也請按本鍵以重新計時，以便做下次之顯示。

使用方法

名稱	功能簡介
室溫設定指示燈	<ul style="list-style-type: none"> ● <關機>時顯示<室內溫度>。 ● <開機>時顯示<設定溫度>。 ● 當按<定時>鍵時顯示<定時時間>，10秒後恢復<室內溫度>或<設定溫度>顯示。 ● 顯示<LO>表示室溫低於10℃以下。 ● 顯示<HI>表示室溫高於38℃以上。
殺菌光指示燈 (本機無此功能)	<ul style="list-style-type: none"> ● 本燈閃爍時表示殺菌光清淨裝置動作中。(集塵電板與光觸媒裝置同時動作) ● 當機體運轉累計1000小時以上，此燈恒亮表示集塵電板需清洗，清洗後請按<清洗鍵>歸零以重新計時。
濾網清洗燈	<ul style="list-style-type: none"> ● 當機體運轉時數累計達100小時以上，此燈恒亮表示濾網需清洗，清洗後請按<清洗鍵>歸零以重新計時。
舒眠功能	<ul style="list-style-type: none"> ● 當設定<舒眠>功能時，冷氣運轉1小時後設定溫度自動提升1℃，再0.5小時後再提升0.5℃，再0.5小時後，再提升0.5℃(2小時共提升2℃)。
定時開機	<ul style="list-style-type: none"> ● 當冷氣<關機>中，可設定預定關機之時間，時間一到即自動開機。
定時關機	<ul style="list-style-type: none"> ● 當冷氣<開機>中，可設定預定開機之時間，時間一到即自動關機。
除濕功能	<ul style="list-style-type: none"> ● 當設定<除濕>功能時，壓縮機每6分鐘運轉一次，停止一次(即運轉6分鐘停止6分鐘)。 ● 風扇則依室溫在22℃以上恆運轉，22℃以下運轉7分鐘停止5分鐘。
急運轉	<ul style="list-style-type: none"> ● 當風量設定<急運轉>時，表示風扇馬達以最強風量吹出，具有快速冷房效果但聲音較強冷、弱冷為大。

功能說明

① 風向調整功能

- 橫導葉以手調整上下位置，可控制風向之高低。
- 本系列機種縱導葉係受〈韻律風〉鍵之控制，使其左右自動擺動風向，而使冷氣均勻地吹向室內各處，如果使縱導葉轉至所希望之方向，再關掉〈韻律風〉鍵，可使風固定吹向所希望的方向。
- 冷氣機長期不使用時，請將橫導葉閉合。

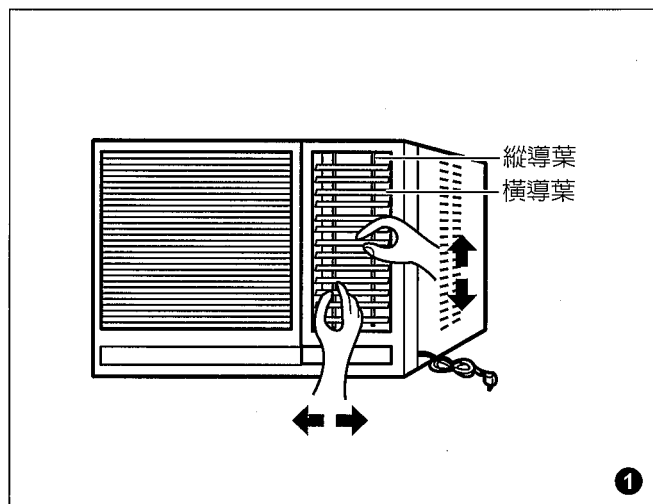

② 奈米濾網

- 本奈米濾網係以高科技之奈米材料混煉後射出成型而成，並經 SGS 抗菌試驗，證實對空氣中的金色葡萄球菌、大腸桿菌等有害微生物有抗菌作用。能阻斷病菌的細胞代謝，使其失去活性，並可分解空氣之臭味分子，保持室內空氣清新，且效果持久。

保養方法

■ 使用上注意事項

- ❶ 本公司冷氣機有壓縮機3分鐘保護線路，啟動時，送風扇與壓縮機會同時運轉；但於使用中，如壓縮機暫停運轉，則3分鐘保護線路開始動作，3分鐘後壓縮機才會再啟動。
- ❷ 請勿以拔掉或插上電源插頭，作為冷氣機關機或運轉的操作，請使用冷氣機上的電源或運轉/停止鍵做開機與關機用。
- ❸ 自動控制乃本公司冷氣機獨特的功能，省電又方便。
- ❹ 冷氣機長期不使用時，請將電源插頭拔掉

⚠ 注意 為避免插座因使用年限過長產生危險，請定期檢查插座或定期更換。

■ 過濾網的清洗

- ❺ ● 掀開柵板，柵板自動揚起至水平。
- 將過濾網從把手處施力上推後取下。
- ❻ 清洗過濾網，請使用清水、中性洗潔劑或吸塵器，洗清後晾乾再裝上（切勿烘烤或日曬）。
- ❼ 為確保冷氣機能夠發揮最大的冷氣能力、省電效果，保持新鮮的室內空氣，請每隔1~2週，務必清洗過濾網一次。
- ❽ 切勿使用40℃以上之熱水、揮發性之汽油、甲苯或稀釋劑等清洗。

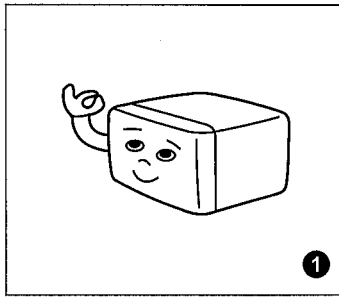

❶

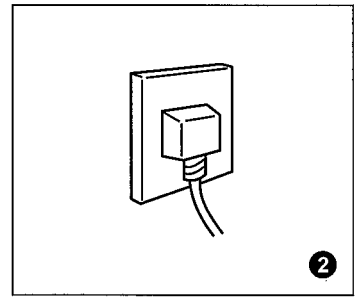

❷

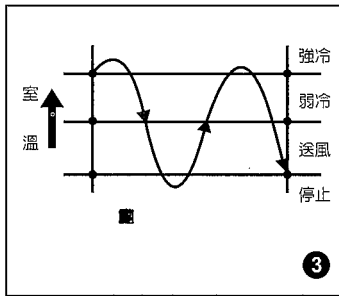

❸

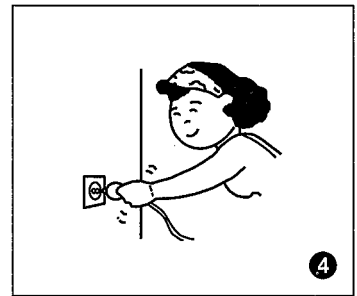

❹

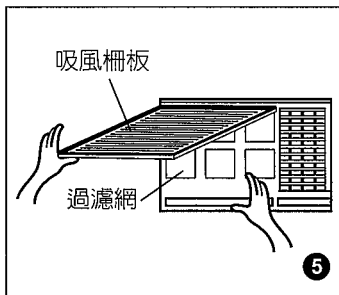

❺

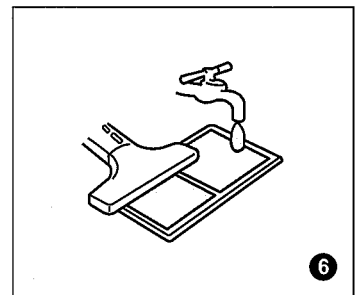

❻

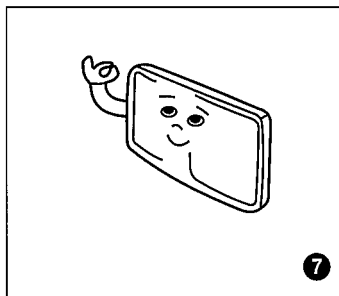

❼

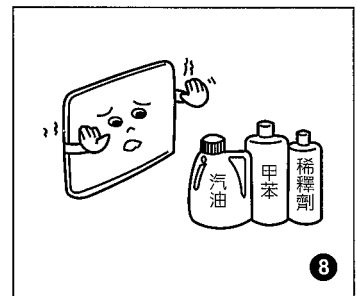

❽

保養方法

■ 面框、外箱的清洗

- ① 平常請用柔軟之乾布擦拭即可。
 - ② 太髒時，請用溫水或中性洗潔劑擦拭，再用軟乾布擦乾。
 - ③ 請勿將噴霧式殺蟲劑，直接噴向冷氣機。
 - ④ 請勿用自來水，直接沖洗冷氣機。
 - ⑤ 絕對不能用 40℃ 以上之熱水、香蕉水、汽油或甲苯等揮發性物質擦拭，以免傷及外貌。
 - ⑥ 使用 1~2 年後，如要清洗內部時，請洽本公司特約服務中心。
- ▲ 注意** (營業場所使用冷氣時，請將保養間距拉近，以延長冷氣機使用年限)。

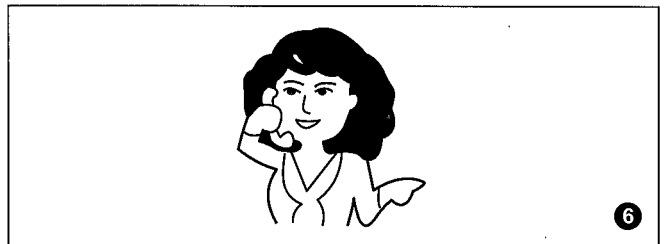
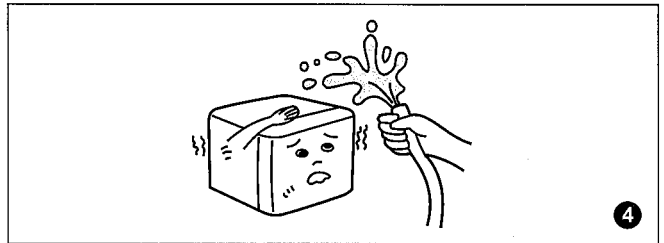
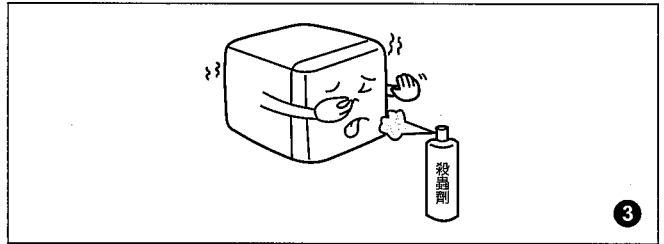
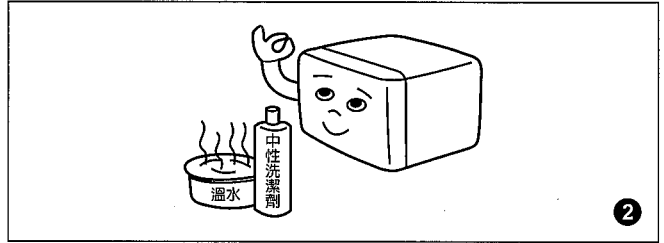
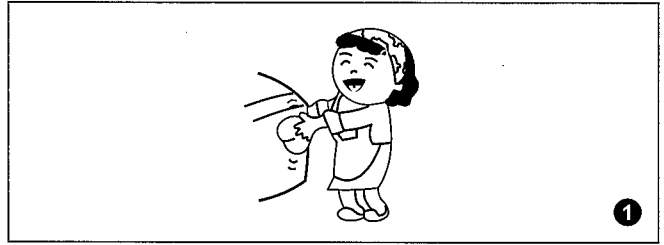

使用注意事項

■ 下述現象不是製品的異常及故障

① 三分鐘停止裝置（保護裝置）

下述的情形，係由於冷氣機保護裝置動作的原因，並非冷房（微電腦除濕）運轉不動作，經過3分鐘後，保護裝置自動回復，冷氣機即能重新運轉。

- 當調整溫度設定鍵或室內溫度達到設定溫度時，壓縮機即停止運轉。
- 當冷氣機運轉中，關機後立刻再開機時，壓縮機暫不起動。

② 聲音

- 冷氣開始運轉後，及冷氣停止後，從室內機發出“咻咻”的聲音及運轉中的水流聲，這些是冷媒的流聲。
- 運轉中，從冷氣發出“ㄅㄅ ㄅㄅ”的聲音，是冷氣機本體隨溫度而熱脹冷縮所產生的聲音。

③ 霧

- 當冷房或微電腦除濕運轉中，在吹出口附近，發生霧狀現象，這是因為吹出的冷風，冷卻室內空氣成為霧狀現象。

④ 臭味

- 在室內機部分，有可能發生臭味現象，這是因為室內傢俱、地毯、衣物、雜物等的臭味及煙味被室內機吸進後，再吹出的原因。

⑤ 結露現象

- 室內相對濕度連續在80%以上，且冷氣經過長時間冷房運轉，在冷風吹出口附近，可能發生結露現象，而且有水滴滴下。

緊急處理方法

⑥ 有燒焦味時

發生異常時（有燒焦味等）須立即停止運轉並拔掉電源插頭

- 若在異常狀態下繼續運轉，會因發熱等情形，造成火災及觸電的發生。
- 請速與服務中心或就近經銷商洽詢。

⑦ 瓦斯漏氣時

請關掉瓦斯開關，但不要處理冷氣機，因電源插頭拔掉時，產生火花會引起爆炸的危險。

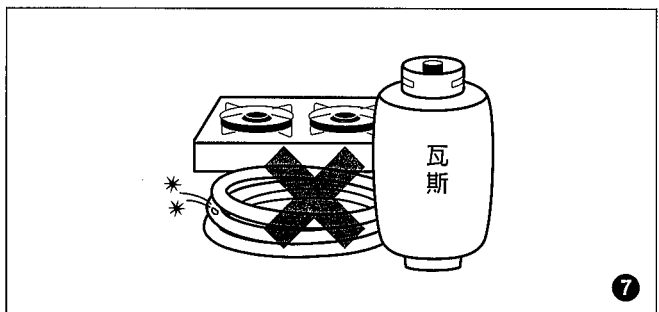
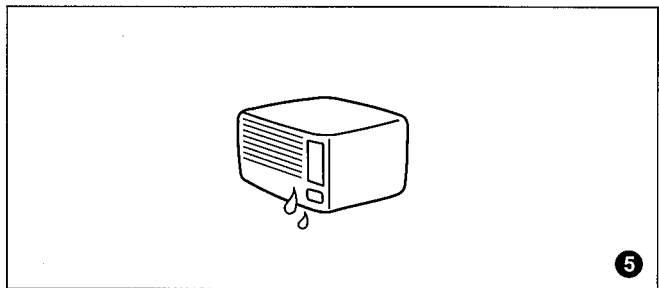
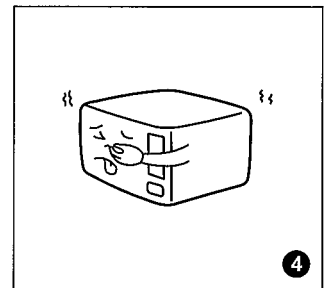
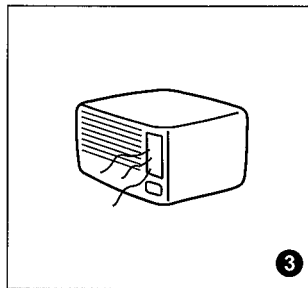
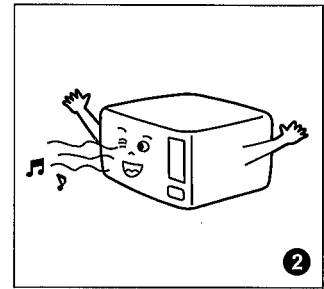
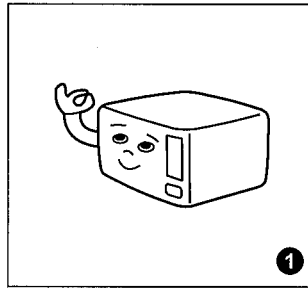

故障排除

■ 冷氣不冷時

① 過濾網是否忘了清洗?

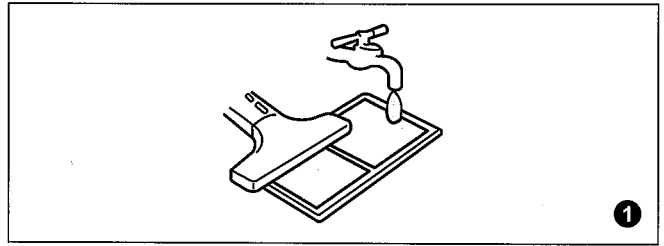

② 冷氣吹出口有無障礙物阻擋?

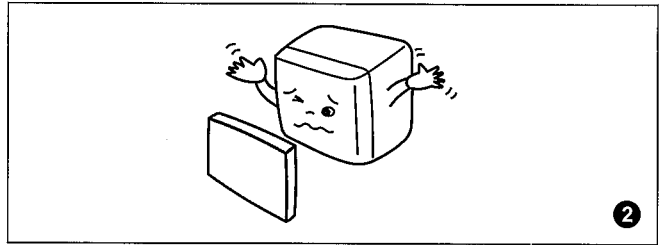

③ 溫度設定是否適當?

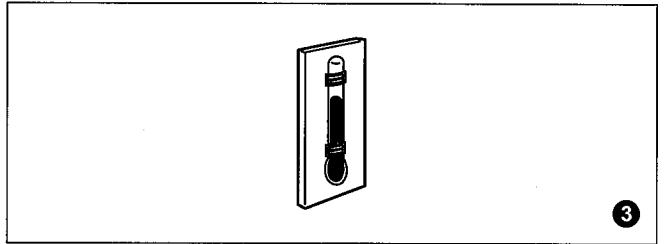

④ 門窗是否關妥?

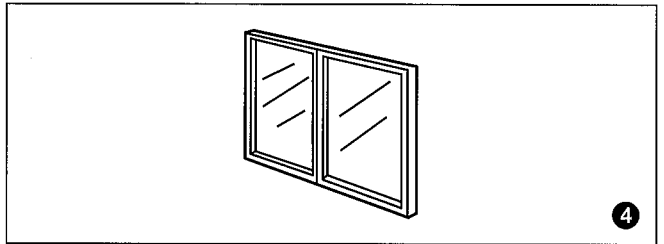

⑤ 日光有無直接照射室內?

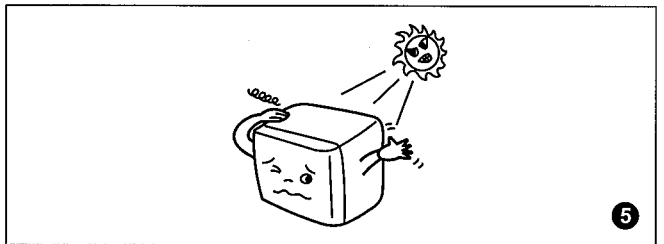

⑥ 室內人員是否太多?

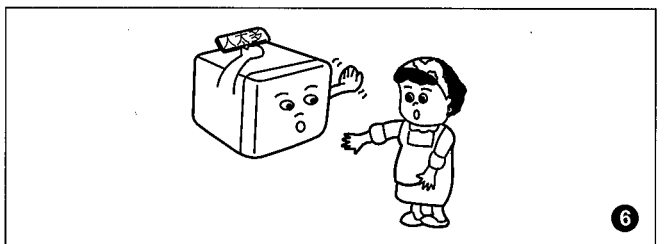

故障排除

■ 冷氣機完全不能動作時

- ① 電源插頭是否鬆脫?
- ② 保險絲有否燒毀?
- ③ 電源是否符合要求?

▲ 注意

- 一般 110V 機型，電源電壓的使用範圍需 99V ~ 121V；220V 之機型，電源電壓的使用範圍需 198V ~ 242V。
- 電壓太低時，請洽水電行或本公司特約服務中心。

■ 以下的現象，不是製品異常或故障

- 房子的濕度連續在 80% 以上時，冷氣機長時間運轉後，冷風吹出口附近會結露，並產生滴落現象。
- 剛啟動或停止後，會有微小的“嘶嘶”聲或運轉中有流水聲，這是冷媒流動的聲音。
- 冷氣機運轉時，底座因與外界冷熱交換而有少許冒汗現象。
- 當屋內的傢俱、地毯、衣服等物有異味時，於冷氣機送風中會更加明顯。

- 當您檢查上述各項，卻仍發現冷氣機不正常時，竭誠歡迎您通知本公司特約維修服務中心，服務人員立刻會親切為您服務。（特約維修服務中心電話請參閱所附全省服務中心一覽表）。

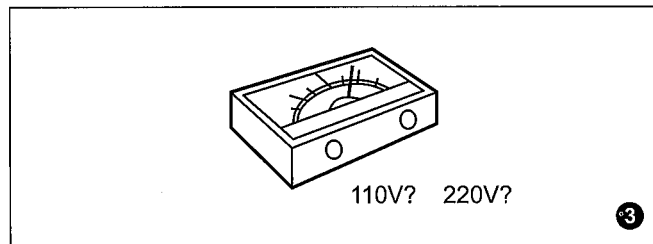
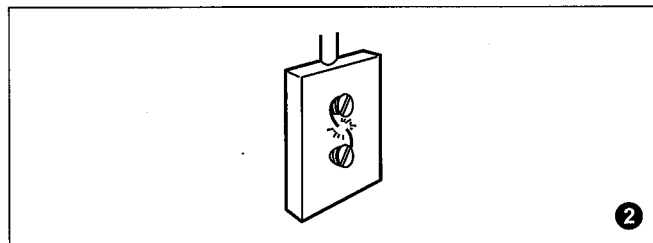
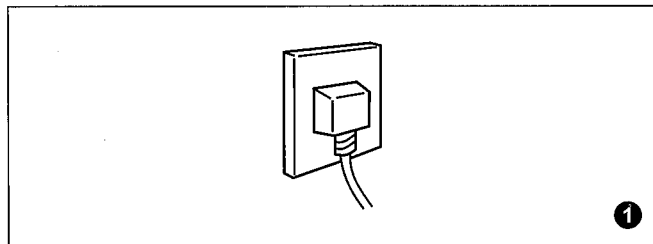

規格

規格 機種名	冷房 能力 (kW)	運轉 電流 (A)	起動 電流 (A)	總額定消 耗電功率 (W)	EER值	功率 因素 (%)	額定電壓/ 額定頻率 (單相60Hz)	淨重 (Kg)	外形尺寸 (W×H×D)mm 按裝尺寸 (W×H)mm	按裝時 採用 保險絲 規格
AW-H25R	2.8	4.8	30	1011	2.77	95.4	220V	40	600×380×625 620×390	250V 10A
AW-H25BR1	2.8	4.8	30	1011	2.77	95.4	220V	40	600×380×625 620×390	250V 10A

