



LASERJET PRO CP1020

彩色打印机系列

## 用户指南







HP LaserJet Pro CP1020 彩色打印机系列

用户指南

## 版权与许可

© 2011 Copyright Hewlett-Packard Development Company, L.P.

未经事先书面许可，严禁进行任何形式的复制、改编或翻译，除非版权法另有规定。

此处包含的信息如有更改，恕不另行通知。

HP 产品及服务的保修仅以随该产品及服务提供的书面保修声明为准。本文所述任何内容不应被视为附加保修。对任何技术或编辑错误或者本文所述内容的遗漏，HP 不承担任何责任。

Edition 1, 3/2011

部件号：CE913-90977

## 商标声明

Adobe®、Acrobat® 和 PostScript® 是 Adobe Systems Incorporated 的商标。

Intel® Core™ 是 Intel Corporation 在美国和其它国家/地区的商标。

Java™ 是 Sun Microsystems, Inc. 在美国的商标。

Microsoft®、Windows®、Windows® XP 和 Windows Vista® 是 Microsoft Corporation 在美国的注册商标。

UNIX® 是 The Open Group 的注册商标。

ENERGY STAR 和 ENERGY STAR 标记是在美国注册的标记。

## 本指南使用的惯例

---

 **提示：** 提示提供有用的暗示或快捷方式。

 **注：** 注释提供解释某个概念或完成某项任务的重要信息。

 **注意：** 注意指示您应遵循的步骤以免丢失数据或损坏产品。

 **警告！** 警告提醒您应遵循的特定步骤，以免受到人身伤害、灾难性的数据丢失或对产品造成重大损坏。

---



---

# 目录

<b>1 产品基本信息 .....</b>	<b>1</b>
产品比较 .....	2
环境功能 .....	2
辅助功能 .....	3
产品视图 .....	4
产品前视图 .....	4
产品后视图 .....	5
序列号和型号位置 .....	5
控制面板布局 .....	6
<b>2 用于 Windows 的软件 .....</b>	<b>7</b>
支持的 Windows 操作系统 .....	8
支持的 Windows 打印机驱动程序 .....	8
更改 Windows 打印作业设置 .....	9
更改 Windows 打印机驱动程序设置 .....	10
更改所有打印作业的设置，直至软件程序关闭 .....	10
更改所有打印作业的默认设置 .....	10
更改产品配置设置 .....	10
删除 Windows 软件 .....	11
支持的 Windows 实用程序（仅限网络型号） .....	12
<b>3 将产品与 Mac 一起使用 .....</b>	<b>13</b>
用于 Mac 的软件 .....	14
支持的 Mac 操作系统 .....	14
支持的 Mac 打印机驱动程序 .....	14
安装 Mac 操作系统的软件 .....	14
从 Mac 操作系统中删除软件 .....	16
更改 Mac 打印机驱动程序设置 .....	17
用于 Mac 计算机的软件 .....	18
使用 Mac 进行打印 .....	19
通过 Mac 取消打印作业 .....	19

通过 Mac 更改纸张尺寸和类型 .....	19
在 Mac 中调整文档大小或在自定义纸张尺寸上打印 .....	19
在 Mac 中创建和使用打印预置 .....	19
在 Mac 中打印封面 .....	20
在 Mac 中在一张纸上打印多个页面 .....	20
在 Mac 上进行双面打印 .....	21
通过 Mac 设置颜色选项 .....	21
<b>4 连接产品 .....</b>	<b>23</b>
支持的网络操作系统（仅限网络型号） .....	24
打印机共享免责声明 .....	24
通过 USB 连接 .....	25
CD 安装 .....	25
连接至网络（仅限网络型号） .....	26
支持的网络协议 .....	26
在有线网络上安装产品 .....	27
在无线网络上安装产品 .....	28
配置网络设置 .....	30
<b>5 纸张与打印介质 .....</b>	<b>31</b>
了解如何使用纸张 .....	32
特殊纸张规则 .....	32
更改打印机驱动程序以与纸张类型和尺寸相匹配 .....	33
支持的纸张尺寸 .....	34
支持的纸张类型 .....	36
装入纸盘 .....	38
在进纸盘中装入纸张 .....	38
纸盘容量 .....	39
装入纸盘的纸张方向 .....	39
<b>6 打印任务 .....</b>	<b>41</b>
通过 Windows 取消打印作业 .....	42
Windows 的基本打印任务 .....	43
通过 Windows 打开打印机驱动程序 .....	43
通过 Windows 获得任何打印选项的帮助 .....	43
通过 Windows 更改打印份数 .....	44
通过 Windows 保存自定义打印设置以便重复使用 .....	44
通过 Windows 提高打印质量 .....	47
使用 Windows 进行双面打印 .....	49
通过 Windows 在每张纸上打印多个页面 .....	51



用 Windows 选择页面方向 .....	52
通过 Windows 设置颜色选项 .....	53
Windows 的附加打印任务 .....	55
通过 Windows 将彩色文本打印成黑色（灰度） .....	55
通过 Windows 在预打印信头纸或表格上执行打印 .....	55
通过 Windows 在特殊纸张、标签或投影胶片上打印 .....	57
用 Windows 在不同的纸张上打印第一页或最后一页 .....	59
用 Windows 缩放文档适应页面尺寸 .....	60
在 Windows 上向文档添加水印 .....	61
用 Windows 创建小册子 .....	62
使用 HP ePrint .....	64
使用 HP 云打印 .....	64
使用 HP 直接打印（仅限于无线型号） .....	65
使用 AirPrint .....	65
<b>7 颜色 .....</b>	<b>67</b>
调整颜色 .....	68
更改打印作业的颜色主题 .....	68
更改颜色选项 .....	68
手动颜色选项 .....	69
匹配颜色 .....	71
<b>8 管理和维护产品 .....</b>	<b>73</b>
打印信息页 .....	74
打印配置页 .....	74
打印耗材状态页 .....	74
使用 HP 内嵌式 Web 服务器（仅限网络型号） .....	75
打开 HP 内嵌式 Web 服务器 .....	75
HP 内嵌式 Web 服务器功能 .....	75
产品安全功能 .....	77
锁定产品 .....	77
指定系统密码 .....	77
节约设置 .....	78
设置自动开启/自动关闭模式 .....	78
管理耗材和附件 .....	79
在打印碳粉盒或成像鼓达到估计使用寿命时打印 .....	79
管理打印碳粉盒和成像鼓 .....	79
更换说明 .....	82
清洁产品 .....	90
清洁送纸道 .....	90

清洁外部 .....	90
产品更新 .....	90

## 9 解决问题 ..... 91

自助服务 .....	92
解决问题检查清单 .....	93
步骤 1: 确保正确设置了产品 .....	93
步骤 2: 检查电缆或无线连接 (仅限网络型号) .....	93
步骤 3: 检查任何控制面板指示灯是否亮起 .....	93
步骤 4: 检查纸张 .....	93
步骤 5: 检查软件 .....	94
步骤 6: 测试打印功能 .....	94
步骤 7: 检查耗材 .....	94
步骤 8: 尝试从计算机发送打印作业。 .....	94
影响产品性能的因素 .....	95
恢复工厂设置 .....	96
解释控制面板指示灯模式 .....	97
状态警报消息 .....	100
进纸不正确或卡纸 .....	105
产品不拾纸 .....	105
产品一次拾起多张纸 .....	105
防止卡纸 .....	105
清除卡纸 .....	106
提高打印质量 .....	110
在打印机驱动程序中使用正确的纸张类型设置 .....	110
在打印机驱动程序中调整颜色设置 .....	111
使用符合 HP 规格的纸张 .....	112
打印清洁页 .....	113
校准产品以匹配颜色 .....	113
检查打印碳粉盒 .....	113
产品不打印或打印缓慢 .....	117
产品不打印 .....	117
产品打印缓慢 .....	117
解决连接问题 .....	118
解决直接连接问题 .....	118
解决网络问题 .....	118
解决无线网络问题 .....	120
无线连接检查清单 .....	120
完成无线配置后产品不打印 .....	120
产品不打印且计算机安装了第三方防火墙 .....	120

移动无线路由器或产品后无线连接不起作用 .....	121
无法将多台计算机连接至无线产品 .....	121
无线产品在连接至 VPN 时断开通信 .....	121
网络未显示在无线网络列表中 .....	121
无线网络未运行 .....	121
解决产品软件问题 .....	122
解决常见的 Mac 问题 .....	123
打印机驱动程序未在“打印与传真”列表中列出 .....	123
产品名称未显示在“打印与传真”列表的产品列表中 .....	123
打印机驱动程序不自动设置在“打印与传真”列表中选定的产品。 .....	123
打印作业未发送至所需的产品 .....	123
使用 USB 电缆连接时，在选择驱动程序之后，产品未显示在“打印与传真”列表 中。 .....	124
使用 USB 连接时您使用了通用打印机驱动程序 .....	124
<b>附录 A 耗材和附件 .....</b>	<b>125</b>
订购部件、附件和耗材 .....	126
产品号 .....	126
打印碳粉盒 .....	126
成像鼓 .....	126
电缆和接口 .....	126
<b>附录 B 服务和支持 .....</b>	<b>127</b>
Hewlett-Packard 有限保修声明 .....	128
HP 高级保护保修： LaserJet 打印碳粉盒有限保修声明 .....	129
HP 的 LaserJet 成像鼓有限保修声明（用于备用成像鼓） .....	130
存储在打印碳粉盒和成像鼓中的数据 .....	131
最终用户许可协议 .....	132
OpenSSL .....	134
客户支持 .....	134
重新包装产品 .....	135
<b>附录 C 规格 .....</b>	<b>137</b>
物理规格 .....	138
功耗、电气规格和噪声发射 .....	138
环境规格 .....	138
<b>附录 D 规范信息 .....</b>	<b>139</b>
FCC 规则 .....	140
环境产品管理计划 .....	141

保护环境 .....	141
产生臭氧 .....	141
能耗 .....	141
纸张使用 .....	141
塑料 .....	141
HP LaserJet 打印耗材 .....	141
返回和回收说明 .....	142
纸张 .....	143
材料限制 .....	143
欧盟用户丢弃私人废弃设备的规定 .....	143
化学物质 .....	143
材料安全数据表 (MSDS) .....	143
更多信息 .....	143
一致性声明 (基本型产品) .....	144
一致性声明 (无线机型) .....	146
安全声明 .....	148
激光安全 .....	148
加拿大 DOC 规则 .....	148
VCCI 声明 (日本) .....	148
电源线说明 .....	148
电源线声明 (日本) .....	148
EMC 声明 (韩国) .....	148
芬兰激光声明 .....	149
GS 声明 (德国) .....	149
有毒有害物质表 (中国) .....	150
有害物质限制声明 (土耳其) .....	150
无线产品附加声明 .....	151
FCC 符合性声明 — 美国 .....	151
澳大利亚声明 .....	151
巴西 ANATEL 声明 .....	151
加拿大声明 .....	151
欧盟管制通告 .....	151
法国使用通告 .....	152
俄罗斯使用通告 .....	152
韩国声明 .....	152
台湾声明 .....	153
用于 ICTQC Type 批准产品的越南电信有线标记 .....	153

---

# 1 产品基本信息

- [产品比较](#)
- [环境功能](#)
- [辅助功能](#)
- [产品视图](#)

## 产品比较

HP LaserJet Pro CP1020 彩色打印机系列	HP LaserJet Pro CP1020nw 彩色打印机系列
	
<ul style="list-style-type: none"><li>● <b>速度:</b> 在 A4 尺寸页面上每分钟最多可打印 16 页 (ppm), 在 Letter 尺寸页面上最多为 17 ppm (黑白) 和 4 ppm (彩色)</li><li>● <b>纸盘:</b> 150 张 75 g/m<sup>2</sup> 的纸</li><li>● <b>出纸槽:</b> 150 张 75 g/m<sup>2</sup> 的纸</li><li>● <b>连接方式:</b> 高速 USB 2.0 端口</li><li>● <b>双面打印:</b> 手动双面打印 (使用打印机驱动程序)</li><li>● <b>初始打印碳粉盒:</b> 随产品提供</li></ul>	<p>HP LaserJet Pro CP1025, 外加:</p> <ul style="list-style-type: none"><li>● <b>连接方式:</b> 802.11b/g/n 无线联网, 内置联网功能可连接至 10Base-T/100Base-TX 网络</li><li>● <b>内部联网:</b> HP 内部联网端口</li></ul>

## 环境功能

回收利用	使用再生纸以减少浪费。 使用 HP 退还流程以回收利用打印碳粉盒。
节能	使用 HP 自动开启/自动关闭技术节省能源。
手动双面打印	使用手动双面打印设置节省纸张。
每张打印多页	通过在一张纸上并行打印两页或多页文档节省纸张。通过打印机驱动程序访问此功能。

## 辅助功能

本产品包括多种可协助用户解决访问问题的功能。

- 与文本屏幕读取器兼容的联机用户指南。
- 可单手安装和卸下打印碳粉盒与成像鼓。
- 可单手打开所有挡门和端盖。

# 产品视图

## 产品前视图

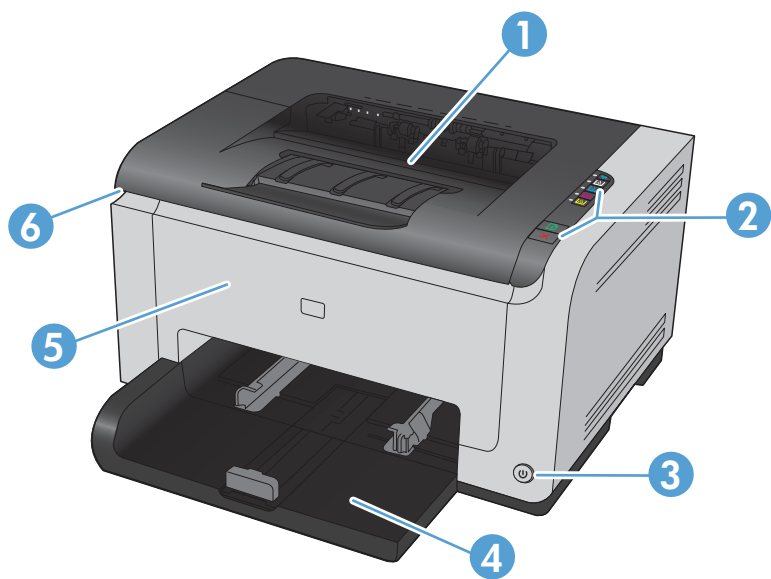

1	出纸槽
2	控制面板
3	电源按钮
4	主进纸盘
5	前盖（可接近成像鼓）
6	打印碳粉盒挡盖（可接近青色、品红色、黄色和黑色打印碳粉盒）



## 产品后视图

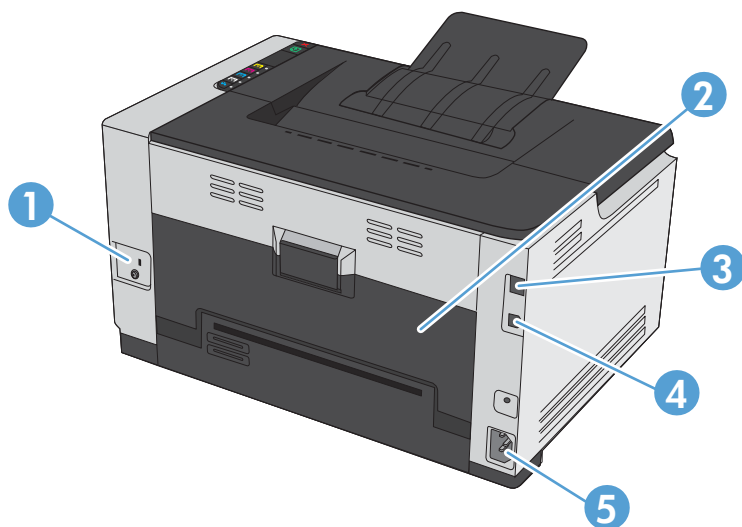

1	Kensington 锁插孔
2	后卡纸检查盖
3	HP 内置网络端口（仅限网络型号）
4	USB 端口
5	电源插座

## 序列号和型号位置

包含产品和序列号的标签位于前盖内侧。

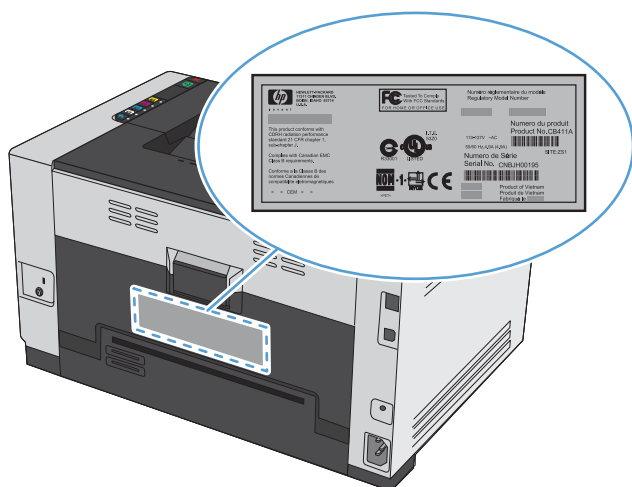

## 控制面板布局

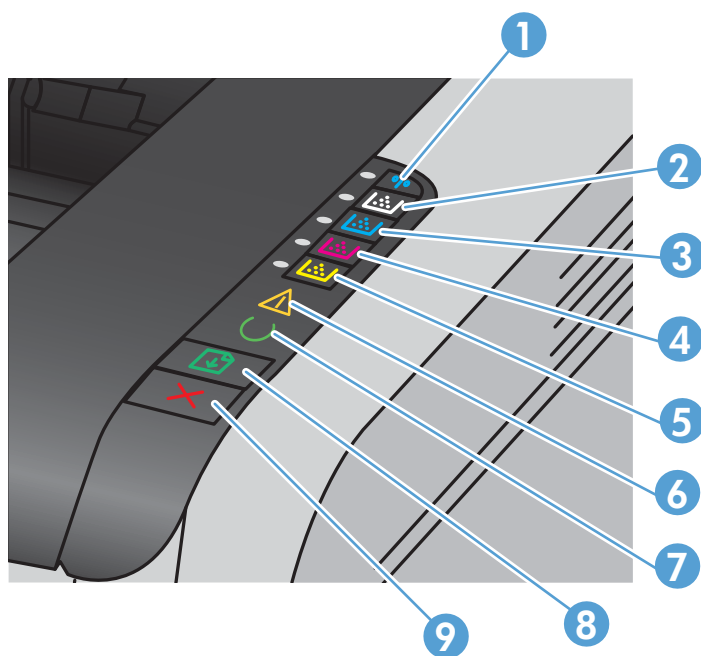

1	 无线按钮和指示灯	按住按钮以启用 Wi-Fi 保护设置 (WPS) (仅限网络型号)。该指示灯指示无线连接状态。
2-5	 碳粉盒按钮和指示灯	打印碳粉盒挡盖合上时, 按下该按钮即可访问相应颜色的打印碳粉盒。该指示灯指示打印碳粉盒的状态。
6	 注意指示灯	指示打印碳粉盒挡盖打开或者存在其它错误。
7	 就绪指示灯	该指示灯亮起时, 表明产品已准备就绪, 可以进行打印; 该指示灯闪烁时, 表明产品正在处理数据。
8	 继续按钮	按下可继续打印作业。
9	 取消按钮	按下可取消打印作业。

---

## 2 用于 Windows 的软件

- [支持的 Windows 操作系统](#)
- [支持的 Windows 打印机驱动程序](#)
- [更改 Windows 打印作业设置](#)
- [更改 Windows 打印机驱动程序设置](#)
- [删除 Windows 软件](#)
- [支持的 Windows 实用程序（仅限网络型号）](#)

## 支持的 Windows 操作系统

产品附带提供了可在以下 Windows® 操作系统中运行的软件：

- Windows 7（32 位和 64 位）
- Windows Vista（32 位和 64 位）
- Windows XP（32 位，Service Pack 2）
- Windows Server 2003（32 位，Service Pack 3）
- Windows Server 2008（32 位和 64 位）

## 支持的 Windows 打印机驱动程序

本产品随附的软件适合 Windows，可让计算机与产品之间进行通信。此软件即称为打印机驱动程序。借助打印机驱动程序，您可使用各种产品功能，如在自定义尺寸纸张上打印、调整文档大小和插入水印。



**注：** 可以从 [www.hp.com/support/ljcp1020series](http://www.hp.com/support/ljcp1020series) 获得最新的驱动程序。

# 更改 Windows 打印作业设置

用于更改设置的工具	用于更改设置的方法	更改的持续时间	更改的层次结构
软件程序设置	在软件程序的“文件”菜单中，单击“页面设置”或类似命令。	这些设置仅对当前打印作业有效。	此处更改的设置会覆盖在其它任何地方更改的设置。
软件程序中的打印机属性	<p>步骤因每个软件程序而异。此步骤最为常见。</p> <ol style="list-style-type: none"><li>1. 在软件程序的<b>文件</b>菜单中，单击<b>打印</b>。</li><li>2. 选择产品，然后单击<b>属性</b>或<b>首选项</b>。</li><li>3. 更改任何选项卡中的设置。</li></ol>	这些设置仅对软件程序的当前会话有效。	此处更改的设置将覆盖默认打印机驱动程序设置和默认产品设置。
默认打印机驱动程序设置	<ol style="list-style-type: none"><li>1. 打开计算机上的打印机列表，选择本产品。 <b>注：</b> 此步骤因每个操作系统而异。</li><li>2. 依次单击<b>打印机</b>和<b>打印首选项</b>。</li><li>3. 更改任何选项卡中的设置。</li></ol>	<p>这些设置将一直有效，直到您再次作出更改。</p> <b>注：</b> 此方法将更改所有软件程序的打印机驱动程序默认设置。	更改软件程序中的设置就可覆盖这些设置。

## 更改 Windows 打印机驱动程序设置

### 更改所有打印作业的设置，直至软件程序关闭

1. 在软件程序的**文件**菜单中，单击**打印**。
2. 选择驱动程序，然后单击**属性**或**首选项**。

具体步骤可能会有所不同；这是最常用的方法。

### 更改所有打印作业的默认设置

1. **Windows XP、Windows Server 2003 和 Windows Server 2008**（使用默认开始菜单视图）：单击**开始**，然后单击**打印机和传真**。

**Windows XP、Windows Server 2003 和 Windows Server 2008**（使用经典开始菜单视图）：单击**开始**、**设置**，然后单击**打印机**。

**Windows Vista**：依次单击**开始**和**控制面板**，然后在**硬件和声音**类别中单击**打印机**。

**Windows 7**：单击**开始**，然后单击**设备和打印机**。

2. 右击驱动程序图标，然后选择**打印首选项**。

### 更改产品配置设置

1. **Windows XP、Windows Server 2003 和 Windows Server 2008**（使用默认开始菜单视图）：单击**开始**，然后单击**打印机和传真**。

**Windows XP、Windows Server 2003 和 Windows Server 2008**（使用经典开始菜单视图）：单击**开始**、**设置**，然后单击**打印机**。

**Windows Vista**：依次单击**开始**和**控制面板**，然后在**硬件和声音**类别中单击**打印机**。

**Windows 7**：单击**开始**，然后单击**设备和打印机**。

2. 右击驱动程序图标，然后选择**属性**或**打印机属性**。
3. 单击**配置**选项卡。

# 删除 Windows 软件

## Windows XP

1. 单击**开始**，然后单击**程序**。
2. 单击 **HP**，然后单击产品名称。
3. 单击**卸载**，然后按照屏幕上的说明删除软件。

## Windows Vista 和 Windows 7

1. 单击**开始**，再单击**所有程序**。
2. 单击 **HP**，然后单击产品名称。
3. 单击**卸载**，然后按照屏幕上的说明删除软件。

## 支持的 **Windows** 实用程序（仅限网络型号）

- HP 内嵌式 Web 服务器（仅在产品连接至网络时才可访问 HP EWS，且产品通过 USB 连接时无法访问。）



---

## 3 将产品与 Mac 一起使用

- [用于 Mac 的软件](#)
- [使用 Mac 进行打印](#)

# 用于 Mac 的软件

## 支持的 Mac 操作系统

本产品支持以下 Mac 操作系统：

- Mac OS X 10.5、10.6 和更新版本

 **注：** 对于 Mac OS X 10.5 和更新版本，支持 PPC 和 Intel® Core™ 处理器 Mac。对于 Mac OS X 10.6，支持 Intel Core 处理器 Mac。

## 支持的 Mac 打印机驱动程序

HP LaserJet 软件安装程序提供了用于 Mac OS X 计算机的 PostScript® 打印机描述 (PPD) 文件和打印机对话框扩展 (PDE)。HP 打印机 PPD 和 PDE 文件与产品打印机驱动程序组合在一起，可以提供完整的打印功能并可访问特定的 HP 打印机功能。

## 安装 Mac 操作系统的软件

### 为直接连接至产品的 Mac 计算机安装软件

本产品支持 USB 2.0 连接。请使用 A 接 B 型的 USB 电缆。HP 建议所使用的电缆不超过 2 米。

1. 用 USB 电缆连接产品和计算机。

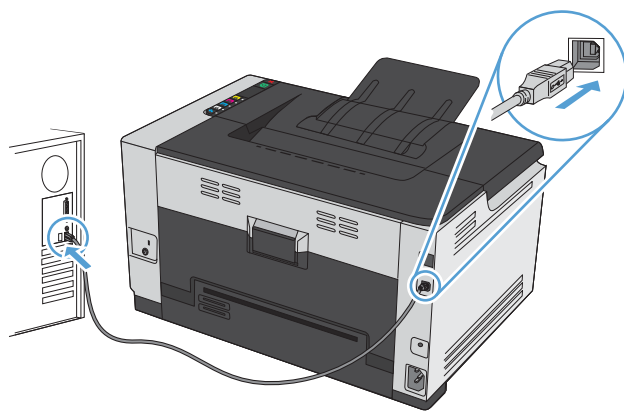



2. 从 CD 安装软件。
3. 单击 HP 安装程序图标，然后按照屏幕上的说明进行操作。
4. 在配置屏幕上，单击**确定**按钮。
5. 从任一程序中打印一个页面，确保已正确安装打印软件。

## 在有线网络上安装 Mac 计算机软件

### 配置 IP 地址

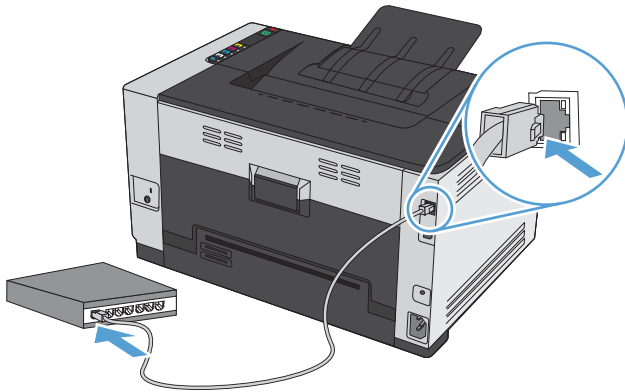
1. 将网线连接至本产品和网络。



2. 等待 60 秒，然后继续。在此期间，网络将识别本产品并为其指定一个 IP 地址或主机名。
3. 按住继续  按钮两到三秒钟，以打印配置页和耗材状态页。
4. 在配置报告中找到 IP 地址。

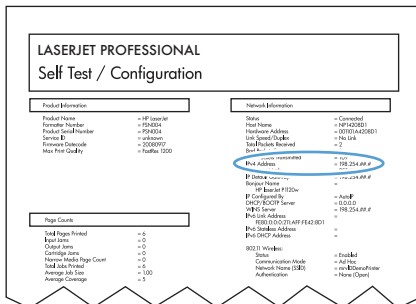

### 安装软件

1. 退出计算机上的所有程序。
2. 从 CD 安装软件。
3. 单击 HP 安装程序图标，然后按照屏幕上的说明进行操作。
4. 在配置屏幕上，单击**确定**按钮。
5. 从任一程序中打印一个页面，确保已正确安装打印软件。

## 在无线网络上安装 Mac 计算机软件

安装产品软件之前，请确保未使用网线将产品连接至网络。

如果您的无线路由器不支持 Wi-Fi 保护设置 (WPS)，请从系统管理员处获取无线路由器网络设置，或完成以下任务：

- 获取无线网络名称或服务集标识符 (SSID)。
- 确定无线网络的安全密码或加密密钥。

### 通过 WPS 将产品连接至无线网络

如果您的无线路由器支持 Wi-Fi 保护设置 (WPS)，则这是在无线网络中设置产品的最简单方法。

1. 按下无线路由器上的 WPS 按钮。
2. 按住产品控制面板上的无线 按钮两秒钟。当无线指示灯闪烁时，松开该按钮。
3. 等两分钟，让产品与无线路由器建立网络连接。

 **注：** 如果此方法不成功，请尝试使用 USB 电缆连接至无线网络。

### 通过 USB 电缆将产品连接至无线网络

如果您的无线路由器不支持 Wi-Fi 保护设置 (WPS)，请使用此方法在无线网络中设置产品。使用 USB 电缆传输设置可简化无线连接设置。设置完成后，您可断开 USB 电缆连接，使用无线连接。

1. 将软件 CD 插入计算机的 CD 托盘中。
2. 按照屏幕上的说明进行操作。屏幕提示时，选择**通过无线网络连接**选项。屏幕提示时，将 USB 电缆连接至产品。

 **注意：** 在安装程序提示您连接 USB 电缆之前，请勿连接 USB 电缆。

3. 安装完成后，打印配置页以确保产品具备 SSID 名称。
4. 安装完成后，断开 USB 电缆的连接。

## 从 Mac 操作系统中删除软件

必须具有管理员权限才能删除软件。

1. 将产品与计算机断开连接。
2. 打开**应用程序**。
3. 选择 **Hewlett Packard**。
4. 选择 **HP Uninstaller**。
5. 从设备列表中选择产品，然后单击**卸载**按钮。
6. 卸载完软件后，请重新启动计算机并清空回收站。

## 更改 Mac 打印机驱动程序设置

---

**更改所有打印作业的设置，直至软件程序关闭**

1. 在**文件**菜单上，单击**打印**按钮。
2. 在各个菜单上更改所需的设置。

**更改所有打印作业的默认设置**

1. 在**文件**菜单上，单击**打印**按钮。
2. 在各个菜单上更改所需的设置。
3. 在**预置**菜单上，单击**另存为...**选项并键入预设的名称。

这些设置保存在**预置**菜单中。要使用新设置，每次打开程序进行打印时必须选择保存的预置选项。

**更改产品配置设置**

**Mac OS X 10.5 和 10.6**

1. 在 Apple 菜单  中，单击**系统预置**菜单，然后单击**打印与传真**图标。
  2. 从窗口左侧选择本产品。
  3. 单击**选项与耗材**按钮。
  4. 单击**驱动程序**选项卡。
  5. 配置安装的选项。
-

## 用于 Mac 计算机的软件

### 支持的 Mac 实用程序（仅限网络型号）

#### HP Utility for Mac

使用 HP Utility 设置打印机驱动程序中未提供的产品功能。

如果产品使用通用串行总线 (USB) 电缆或连接到基于 TCP/IP 的网络，则可以使用 HP Utility。

#### 打开 HP Utility

▲ 从 dock 中，单击 **HP Utility**。

- 或 -

从应用程序中，依次单击 **Hewlett Packard** 和 **HP Utility**。

#### HP Utility 功能

使用 HP Utility 软件执行下列任务：

- 获取有关耗材状态的信息。
- 获取有关产品的信息，例如，固件版本和序列号。
- 请打印配置页。
- 对于连接至基于 IP 网络的产品，获取网络信息并打开 HP 内嵌式 Web 服务器。
- 配置纸盘的纸张类型和尺寸。
- 将文件和字体从计算机传输至产品。
- 更新产品固件。
- 显示彩色使用页。

#### Mac 支持的实用程序



##### HP 内嵌式 Web 服务器

该产品配有内嵌式 Web 服务器，可用于访问有关产品和网络活动的信息。

# 使用 Mac 进行打印

## 通过 Mac 取消打印作业

1. 如果当前正在打印作业，您可以按下产品控制面板上的取消  按钮取消作业。

 **注：** 按下取消  按钮可以清除产品当前正在处理的作业。如果有多个进程正在运行，则按下取消  按钮会清除产品控制面板显示屏上当前显示的进程。

2. 您还可以从软件程序或打印队列取消打印作业。
  - **软件程序：** 通常，计算机屏幕上会短暂出现一个对话框，可使您取消打印作业。
  - **Mac 打印队列：** 双击 dock 中的产品图标，打开打印队列。突出显示打印作业，然后单击删除。

## 通过 Mac 更改纸张尺寸和类型

1. 在软件程序的**文件**菜单中，单击**打印**选项。
2. 在**份数和页数**菜单中，单击**页面设置**按钮。
3. 从**纸张尺寸**下拉列表中选择一尺寸，然后单击**确定**按钮。
4. 打开**完成**菜单。
5. 从**介质类型**下拉列表中选择一种类型。
6. 单击**打印**按钮。

## 在 Mac 中调整文档大小或在自定义纸张尺寸上打印

### Mac OS X 10.5 和 10.6

使用以下方法之一。

1. 在**文件**菜单上，单击**打印**选项。
  2. 单击**页面设置**按钮。
  3. 选择本产品，然后为**纸张尺寸**和**方向**选项选择正确的设置。
- 
1. 在**文件**菜单上，单击**打印**选项。
  2. 打开**纸张处理**菜单。
  3. 在**目标纸张尺寸**区域单击**缩放以适合纸张尺寸**框，然后从下拉列表中选择尺寸。

## 在 Mac 中创建和使用打印预置

使用打印预置可保存当前的打印机驱动程序设置以便再次使用。

## 创建打印预置

1. 在**文件**菜单上，单击**打印**选项。
2. 选择驱动程序。
3. 选择要保存的打印设置以便再用。
4. 在**预置**菜单中，单击**另存为...**选项并键入预置的名称。
5. 单击 **OK** 按钮。

## 使用打印预置

1. 在**文件**菜单上，单击**打印**选项。
2. 选择驱动程序。
3. 在**预置**菜单中，选择打印预置。

 **注：** 要使用打印机驱动程序默认设置，请选择**标准**选项。

## 在 Mac 中打印封面

1. 在**文件**菜单上，单击**打印**选项。
2. 选择驱动程序。
3. 打开**封面**菜单，然后选择打印封面的位置。单击**文档前**按钮或**文档后**按钮。
4. 在**封面类型**菜单中，选择要打印在封面上的消息。

 **注：** 要打印空白封面，请从**封面类型**菜单选择**标准**选项。

## 在 Mac 中在一张纸上打印多个页面

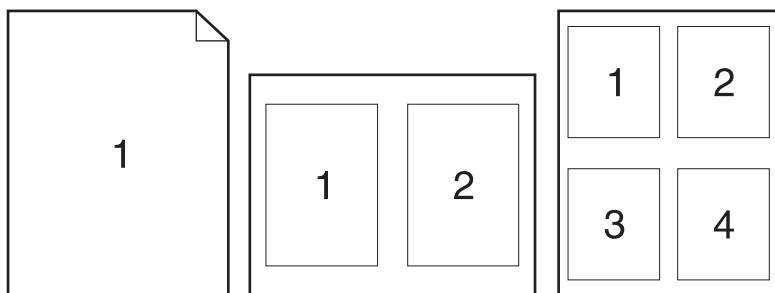

1. 在**文件**菜单上，单击**打印**选项。
2. 选择驱动程序。



3. 打开**布局**菜单。
4. 从**每张打印页数**菜单，选择想要在每张纸上打印的页数（1、2、4、6、9 或 16）。
5. 在**布局方向**区域选择页面在纸张上的放置顺序和位置。
6. 从**边框**菜单，选择要在纸张上每页周围打印的边框的类型。

## 在 Mac 上进行双面打印

1. 在进纸盘中装入充足的纸张以供打印作业使用。
2. 在**文件**菜单上，单击**打印**选项。
3. 打开**布局**菜单，然后单击**手动双面打印**选项卡或打开**手动双面打印**菜单。
4. 单击**手动双面打印**框，选择一个装订选项。
5. 单击**打印**按钮。将输出纸叠重新放入纸盘 1 以打印第二面之前，请按计算机屏幕上出现的弹出窗口中的说明进行操作。
6. 转至产品，然后取出纸盘 1 中的所有空白纸张。
7. 从出纸槽中取出打印的纸叠，在不改变纸张方向的前提下，将纸叠打印面朝下装入进纸盘中。
8. 在计算机中，单击**继续**按钮以打印作业的第二面。如果是在产品上，请按下继续  按钮。

## 通过 Mac 设置颜色选项

使用**颜色选项**菜单或**颜色/质量选项**菜单控制如何从软件程序解析并打印颜色。

1. 在**文件**菜单上，单击**打印**选项。
2. 选择驱动程序。
3. 打开**颜色选项**菜单或**颜色/质量选项**菜单。
4. 打开**高级**菜单，或者选择相应的选项卡。
5. 分别调整文本、图形和照片的设置。



---

## 4 连接产品

- [支持的网络操作系统（仅限网络型号）](#)
- [通过 USB 连接](#)
- [连接至网络（仅限网络型号）](#)

## 支持的网络操作系统（仅限网络型号）

本产品支持使用以下操作系统进行无线打印：

- Windows 7（32 位和 64 位）
- Windows Vista（32 位和 64 位）
- Windows XP（32 位，Service Pack 2）
- Windows Server 2003（32 位，Service Pack 3）
- Windows Server 2008（32 位和 64 位）
- Mac OS X v10.5 和 v10.6

### 打印机共享免责声明

HP 不支持对等网络，因为此功能是 Microsoft 操作系统的功能，而不是 HP 打印机驱动程序的功能。请访问 Microsoft 网站：[www.microsoft.com](http://www.microsoft.com)。

## 通过 USB 连接

本产品支持 USB 2.0 连接。请使用 A 接 B 型的 USB 电缆。HP 建议所使用的电缆不超过 2 米。

**⚠ 注意：** 在安装软件期间提示您连接 USB 电缆之前，请勿连接 USB 电缆。

### CD 安装

1. 退出计算机上所有已打开的程序。
2. 从 CD 安装软件，然后按照屏幕上的说明操作。
3. 在屏幕提示时，选择使用 **USB 电缆直接连接计算机**选项，然后单击**下一步**按钮。
4. 在软件提示时，用 USB 电缆连接本产品和计算机。

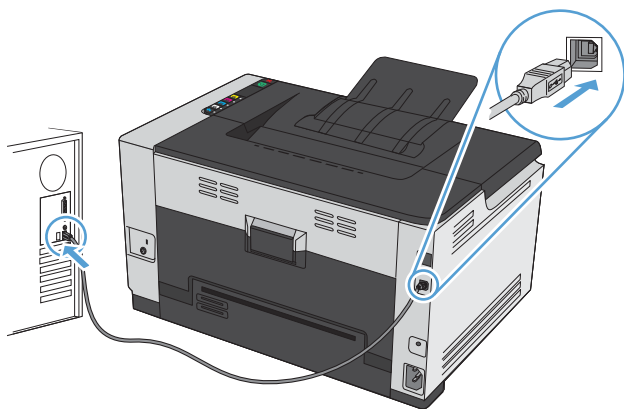

5. 安装结束时，单击**完成**按钮。
6. 在**更多选项**屏幕上，您可以安装更多软件或者单击**完成**按钮。
7. 从任一程序中打印一个页面，确保已正确安装打印软件。

## 连接至网络（仅限网络型号）

本产品可以连接到有线或无线网络上。

 **注：** 您不能同时连接到有线和无线网络上。请优先进行有线连接。

---

### 支持的网络协议

要将配备联网功能的产品连接到网络上，该网络需要使用以下某种协议：

- TCP/IP（IPv4 或 IPv6）
- 端口 9100
- LPR
- DHCP
- AutoIP
- SNMP
- Bonjour
- SLP
- WSD
- NBNS

## 在有线网络上安装产品

### 配置 IP 地址

1. 将网线连接至本产品 and 网络。

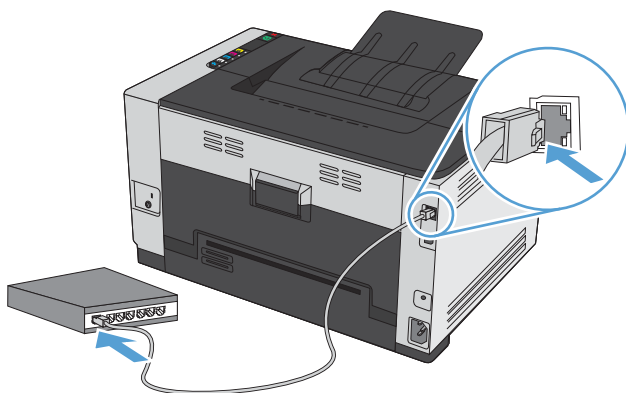

2. 等待 60 秒，然后继续。在此期间，网络将识别本产品并为其指定一个 IP 地址或主机名。
3. 按住继续  按钮两到三秒钟，以打印配置页和耗材状态页。
4. 在配置报告中找到 IP 地址。

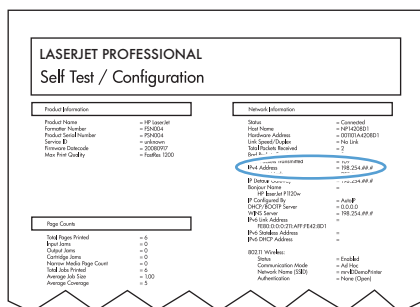

### 安装软件

1. 退出计算机上的所有程序。
2. 从 CD 安装软件。
3. 按屏幕上的说明操作。
4. 在屏幕提示时，选择**通过有线网络连接**选项，然后单击**下一步**按钮。
5. 从可用打印机列表中，选择具有正确 IP 地址的打印机。
6. 单击**完成**按钮。

7. 在**更多选项**屏幕上，您可以安装更多软件或者单击**完成**按钮。
8. 从任一程序中打印一个页面，确保已正确安装打印软件。

## 在无线网络上安装产品

安装产品软件之前，请确保未使用网线将产品连接至网络。

如果您的无线路由器不支持 Wi-Fi 保护设置 (WPS)，请从系统管理员处获取无线路由器网络设置，或完成以下任务：

- 获取无线网络名称或服务集标识符 (SSID)。
- 确定无线网络的安全密码或加密密钥。

### 通过 WPS 将产品连接至无线网络

如果您的无线路由器支持 Wi-Fi 保护设置 (WPS)，则这是在无线网络中设置产品的最简单方法。

1. 按下无线路由器上的 WPS 按钮。
2. 按住产品控制面板上的无线  按钮两秒钟。当无线指示灯闪烁时，松开该按钮。
3. 等两分钟，让产品与无线路由器建立网络连接。

---

 **注：** 如果此方法不成功，请尝试使用 USB 电缆连接至无线网络。

---

### 通过 USB 电缆将产品连接至无线网络

如果您的无线路由器不支持 WiFi 保护设置 (WPS)，请使用此方法在无线网络中设置产品。使用 USB 电缆传输设置可简化无线连接设置。设置完成后，您可断开 USB 电缆连接，使用无线连接。

1. 将软件 CD 插入计算机的 CD 托盘中。
2. 按照屏幕上的说明进行操作。屏幕提示时，选择**通过无线网络连接**选项。屏幕提示时，将 USB 电缆连接至产品。

---

 **注意：** 在安装程序提示您连接 USB 电缆之前，请勿连接 USB 电缆。

---

3. 安装完成后，打印配置页以确保产品具备 SSID 名称。
4. 安装完成后，断开 USB 电缆的连接。

### 为当前位于网络上的无线产品安装软件

如果产品在无线网络中已有一个 IP 地址，且您想要在计算机上安装产品软件，则请完成以下步骤。

1. 从产品控制面板中，打印配置页，以获取产品 IP 地址。
2. 从 CD 安装软件。
3. 按照屏幕上的说明进行操作。



4. 在屏幕提示时，选择**通过无线网络连接**选项，然后单击**下一步**按钮。
5. 从可用打印机列表中，选择具有正确 IP 地址的打印机。

## 从无线网络断开连接

如果要产品与无线网络断开连接，您可以关闭产品中的无线设备。

1. 在产品控制面板上，按下然后松开无线  按钮。
2. 要确认无线设备是否关闭，请打印一张配置页，然后检查配置页上的状态是否指定为禁用。

## 减少无线网络干扰

以下提示有助于减少无线网络干扰：

- 让无线设备远离较大的金属物体（例如，档案柜）和其它电磁设备（例如，微波炉和无绳电话）。这些物体可能会干扰无线电信号。
- 让无线设备远离大型砖石结构和其它建筑物。这些物体可能会吸收无线电波并降低信号强度。
- 将无线路由器放在网络中无线产品工作范围内的中心位置。

## 高级无线设置

### 无线通信模式

该产品使用基础结构无线通信模式。

---

基础结构无线网络

产品通过无线路由器与网络上的其它设备通信。

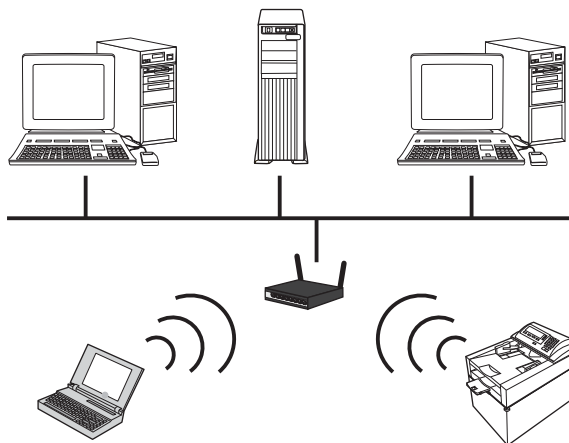

### 无线安全性

为了便于区分您的无线网络与其它无线网络，请为您的无线路由器使用唯一的网络名称 (SSID)。您的无线路由器可能有默认网络名称，它通常是制造商的名称。有关如何更改网络名称的信息，请参阅无线路由器随附的文档。

为了防止其他用户访问您的网络，请启用 WPA 或 WEP 数据加密功能。

- 有线等效加密 (WEP): WEP 是 802.11 标准的原始本机安全机制。您创建一个包含十六进制或字母数字字符的唯一密钥，其他用户必须提供该密钥才能访问您的网络。
- Wi-Fi 保护访问 (WPA): WPA 使用临时密钥完整性协议 (TKIP) 进行加密，并采用了 802.1X 身份验证。它解决了 WEP 的所有已知缺点。您创建一个包含字母和数字组合的唯一密码，其他用户必须提供该密码才能访问您的网络。
- WPA2 提供了高级加密标准 (AES)，是对 WPA 的改进。

## 配置网络设置

### 查看或更改网络设置

使用内嵌式 Web 服务器查看或更改 IP 配置设置。

#### 1. 打印配置页，找到 IP 地址。

- 如果您使用 IPv4，则 IP 地址仅包含数字。其格式是：

xxx.xxx.xxx.xxx

- 如果您使用 IPv6，则 IP 地址是十六进制字符和数字的组合。其格式类似于：

xxxx::xxxx:xxxx:xxxx:xxxx

2. 要打开 HP 内嵌式 Web 服务器，请在 Web 浏览器的地址行中键入 IP 地址 (IPv4)。对于 IPv6，请使用 Web 浏览器建立的协议来输入 IPv6 地址。
3. 单击**联网**选项卡以获得网络信息。可根据需要更改设置。

---

## 5 纸张与打印介质

- [了解如何使用纸张](#)
- [更改打印机驱动程序以与纸张类型和尺寸相匹配](#)
- [支持的纸张尺寸](#)
- [支持的纸张类型](#)
- [装入纸盘](#)

## 了解如何使用纸张

本产品支持符合本用户指南规定的多种纸张和其它打印介质。不符合这些规定的纸张或打印介质可能会导致打印质量差、卡纸次数增多以及产品过早磨损。

为获得最佳效果，请仅使用专为激光打印机或多用途打印机设计的 HP 品牌的纸张和打印介质。不要使用为喷墨打印机设计的纸张或打印介质。Hewlett-Packard 公司不建议使用其它品牌的介质，因为 HP 不能控制它们的质量。

纸张虽符合本用户指南中的全部规格但打印效果仍不能令人满意的情况也是有可能发生的。这种情况可能是由于操作不当、温度和/或湿度超过允许范围或其它 HP 无法控制的不确定因素造成的。

**⚠ 注意：** 使用不符合 HP 规格的纸张或打印介质可能造成产品故障，需要进行维修。这种维修不包括在 HP 的担保或服务协议之内。

### 特殊纸张规则

本产品支持在特殊介质上打印。请遵循以下准则以获得满意的结果。使用特殊纸张或打印介质时，请务必在打印机驱动程序中设置类型和尺寸，以获得最佳效果。

**⚠ 注意：** HP LaserJet 使用热凝器将干碳粉颗粒以十分精确的墨点形式附着在纸张上。HP 激光纸设计为可承受这种极热环境。使用喷墨纸会损坏产品。

介质类型	正确做法	错误做法
信封	<ul style="list-style-type: none"><li>信封应平整存储。</li><li>使用接缝延伸到信封角的信封。</li><li>使用经核准可用于激光打印机的可揭下的不干胶封条。</li></ul>	<ul style="list-style-type: none"><li>不要使用有褶皱、缺口、粘连或损坏的信封。</li><li>不要使用带有别针、按扣、窗口或涂层衬里的信封。</li><li>不要使用自粘不干胶或其他合成材料。</li></ul>
标签	<ul style="list-style-type: none"><li>仅使用未暴露衬纸的标签。</li><li>使用平整的标签。</li><li>仅使用整张的标签。</li></ul>	<ul style="list-style-type: none"><li>不要使用起皱、起泡或损坏的标签。</li><li>不要在不完整的标签上进行打印。</li></ul>
投影胶片	<ul style="list-style-type: none"><li>仅使用批准用于彩色激光打印机的投影胶片。</li><li>从产品中取出投影胶片后，应将其放在一个平整的面上。</li></ul>	<ul style="list-style-type: none"><li>不要使用不适用于激光打印机的透明打印介质。</li></ul>
信头纸或预打印表单	<ul style="list-style-type: none"><li>仅使用经核准适用于激光打印机的信头纸或预打印表单。</li></ul>	<ul style="list-style-type: none"><li>不要使用凸起或含金属的信头纸。</li></ul>
重质纸	<ul style="list-style-type: none"><li>仅使用经核准适用于激光打印机并满足本产品重量规格的重质纸。</li></ul>	<ul style="list-style-type: none"><li>不要使用重量超过本产品推荐介质规格的纸张，除非是经核准适用于本产品的 HP 纸张。</li></ul>
光面纸或涂层纸	<ul style="list-style-type: none"><li>仅使用经核准适用于激光打印机的光面纸或涂层纸。</li></ul>	<ul style="list-style-type: none"><li>不要使用设计用于喷墨产品的光面纸或涂层纸。</li></ul>

## 更改打印机驱动程序以与纸张类型和尺寸相匹配

 **注：** 如果在软件程序中更改了页面设置，则这些设置将覆盖打印机驱动程序中的任何设置。

1. 在软件程序的**文件**菜单中，单击**打印**。
2. 选择产品，然后单击**属性**或**首选项**按钮。
3. 单击**纸张/质量**选项卡。
4. 从**尺寸**下拉列表中选择**一个尺寸**。
5. 从**类型**下拉列表中选择**一种纸张类型**。
6. 单击**确定**按钮。

## 支持的纸张尺寸

本产品支持各种纸张尺寸，并适应各种介质。

 **注：** 要获得最佳打印效果，请先在打印驱动程序中选择适当的纸张尺寸和类型，然后再进行打印。

**表 5-1 支持的纸张和打印介质尺寸**

尺寸	规格
Letter	216 x 279 毫米
Legal	216 x 356 毫米
A4	210 x 297 毫米
Executive	184 x 267 毫米
8.5 x 13	216 x 330 毫米
4 x 6	101.6 x 152.4 毫米
10 x 15 厘米	101.6 x 152.4 毫米
5 x 8	127 x 203 毫米
RA4	215 x 305 毫米
A5	148 x 210 毫米
A6	105 x 148 毫米
B5 (JIS)	182 x 257 毫米
16k	184 x 260 毫米 195 x 270 毫米 197 x 273 毫米
自定义	<b>最小：</b> 76 x 127 毫米 <b>最大：</b> 216 x 356 毫米  <b>注：</b> 使用打印机驱动程序定义自定义尺寸时，请始终将页面短边指定为宽度，长边指定为长度。

**表 5-2 支持的信封和明信片**

尺寸	规格
信封 #10	105 x 241 毫米
信封 DL	110 x 220 毫米
信封 C5	162 x 229 毫米
信封 B5	176 x 250 毫米
Monarch 信封	98 x 191 毫米

**表 5-2 支持的信封和明信片 (续)**

尺寸	规格
日本明信片	100 x 148 毫米
明信片 (JIS)	
旋转日式大号明信片	148 x 200 毫米
大号明信片 (JIS)	
自定义	<b>最小:</b> 76 x 127 毫米 <b>最大:</b> 216 x 356 毫米

**注:** 使用打印机驱动程序定义自定义尺寸时, 请始终将页面短边指定为宽度, 长边指定为长度。

## 支持的纸张类型

有关本产品支持的特定 HP 品牌纸张的完整列表，请访问 [www.hp.com/support/ljcp1020series](http://www.hp.com/support/ljcp1020series)。

- 日常用纸
  - 普通纸
  - 轻磅纸
  - 证券纸
  - 再生纸
- 演示用纸
  - 磨砂纸
  - 光泽纸
  - 重磅纸
  - 重磅光泽纸
- 小册子
  - 磨砂纸
  - 光泽纸
  - 三折纸
  - 超级重磅纸
  - 超级重磅光泽纸
- 照片/封面纸
  - 无光泽封面纸
  - 无光泽照片纸
  - 照片光泽纸
  - 光泽卡片
- 其它
  - 彩色激光投影胶片
  - 标签
  - 信头纸
  - 信封
  - 重磅信封



- 预打印纸
- 预先打孔纸
- 彩纸
- 粗糙纸
- 重磅粗糙纸
- HP 皮纸

# 装入纸盘

## 在进纸盘中装入纸张

 **注：** 添加新纸张时，确保先取出进纸盘中的所有纸张，然后码齐新纸叠。请勿展开纸张。这样可防止多张纸同时进入产品，从而减少卡纸现象。

 **注：** 在小尺寸纸张或自定义纸张上打印时，请先将短边（宽度）装入产品。

1. 将纸张面朝上、顶边朝前装入进纸盘。



2. 调整导板，直至其紧贴纸叠。



## 纸盘容量

纸盘或纸槽	纸张类型	规格	容量
进纸盘	纸张	60-220 g/m <sup>2</sup> 使用 HP 介质可确保获得满意的打印质量。	150 张 75 g/m <sup>2</sup> 的纸
	信封	60-90 g/m <sup>2</sup>	最多 10 个信封
	投影胶片	0.12-0.13 毫米	最多 50 张投影胶片
	明信片	135-176 g/m <sup>2</sup>	
	光泽纸	130-220 g/m <sup>2</sup>	

## 装入纸盘的纸张方向

如果使用的纸张要求以特定方向装入，请根据下表中的信息装入纸张。

纸张类型	如何装入纸张
预打印纸或信头纸	<ul style="list-style-type: none"><li>• 面朝上</li><li>• 顶边朝向产品</li></ul>
预先打孔纸	<ul style="list-style-type: none"><li>• 面朝上</li><li>• 孔朝向产品左侧</li></ul>
信封	<ul style="list-style-type: none"><li>• 面朝上</li><li>• 右侧短边朝向产品</li></ul>







---

## 6 打印任务

- [通过 Windows 取消打印作业](#)
- [Windows 的基本打印任务](#)
- [Windows 的附加打印任务](#)
- [使用 HP ePrint](#)

## 通过 Windows 取消打印作业

1. 如果当前正在打印作业，您可以按下产品控制面板上的取消  按钮取消作业。

 **注：** 按下取消  按钮可以清除产品当前正在处理的作业。如果有多个进程正在运行，则按下取消  按钮会清除产品控制面板显示屏上当前显示的进程。

2. 您还可以从软件程序或打印队列取消打印作业。
  - **软件程序：** 通常，计算机屏幕上会短暂出现一个对话框，可使您取消打印作业。
  - **Windows 打印队列：** 如果作业正在打印队列（计算机内存）或打印后台程序中等待打印，则可从中删除作业。
    - **Windows XP、Server 2003 或 Server 2008：** 依次单击**开始**、**设置**和**打印机和传真**。双击产品图标以打开窗口，右击想要取消的打印作业，然后单击**取消**。
    - **Windows Vista：** 单击**开始**，单击**控制面板**，然后在**硬件和声音**下单击**打印机**。双击产品图标以打开窗口，右击想要取消的打印作业，然后单击**取消**。
    - **Windows 7：** 单击**开始**，然后单击**设备和打印机**。双击产品图标以打开窗口，右击想要取消的打印作业，然后单击**取消**。

# Windows 的基本打印任务

从软件程序打开打印对话框的方法可能有所不同。以下步骤说明了典型方法。某些软件程序没有文件菜单。请参阅软件程序文档，了解如何打开打印对话框。

## 通过 Windows 打开打印机驱动程序

1. 在软件程序的文件菜单中，单击打印。

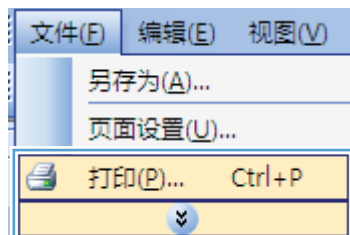

2. 选择产品，然后单击属性或首选项按钮。

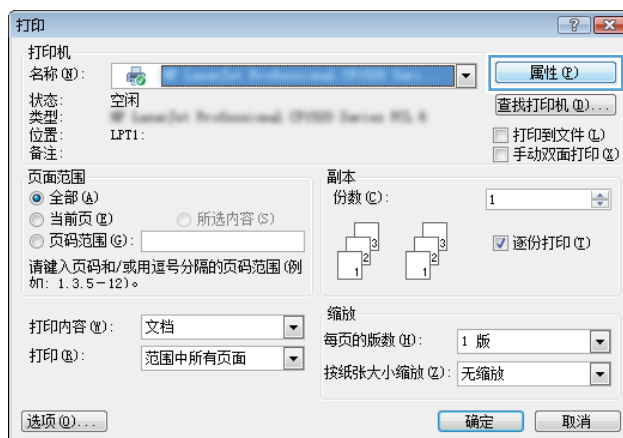

## 通过 Windows 获得任何打印选项的帮助

1. 单击帮助按钮打开联机帮助。

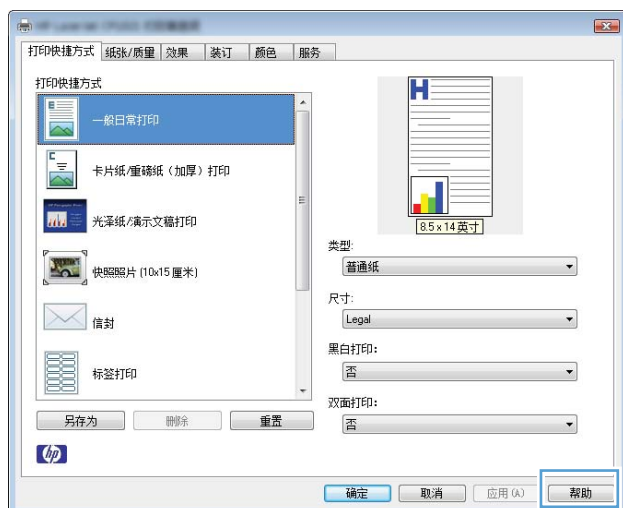

## 通过 Windows 更改打印份数

1. 在软件程序的**文件**菜单中，单击**打印**。
2. 选择产品，然后选择份数。

## 通过 Windows 保存自定义打印设置以便重复使用

### 通过 Windows 使用打印快捷方式

1. 在软件程序的**文件**菜单中，单击**打印**。

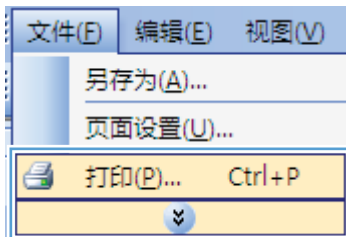

2. 选择产品，然后单击**属性**或**首选项**按钮。

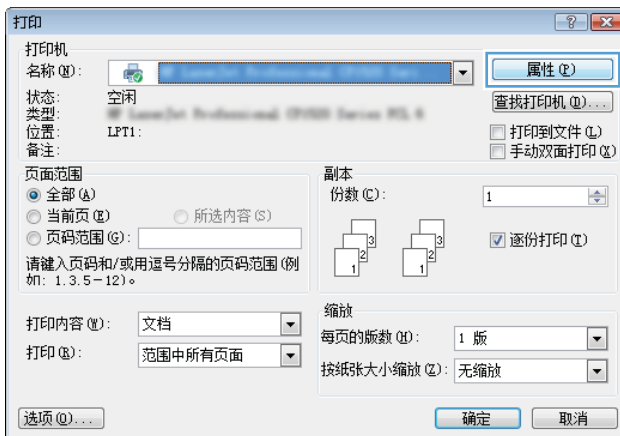



3. 单击打印快捷方式选项卡。

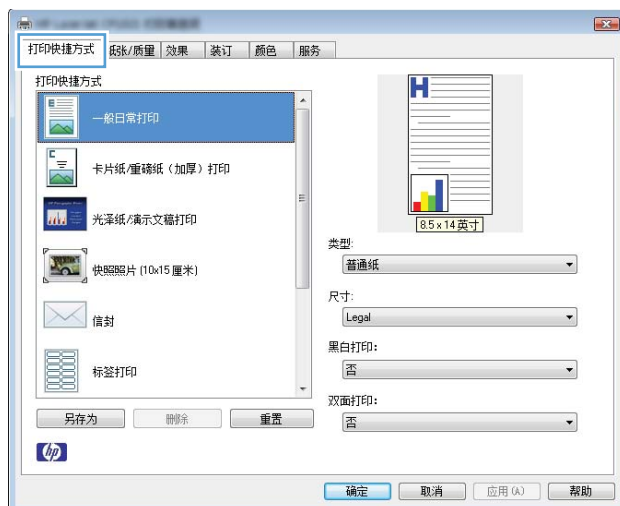

4. 选择其中一个快捷方式，然后单击确定按钮。

**注：** 当您选择某个快捷方式之后，打印机驱动程序中其它选项卡上的对应设置也会相应地更改。

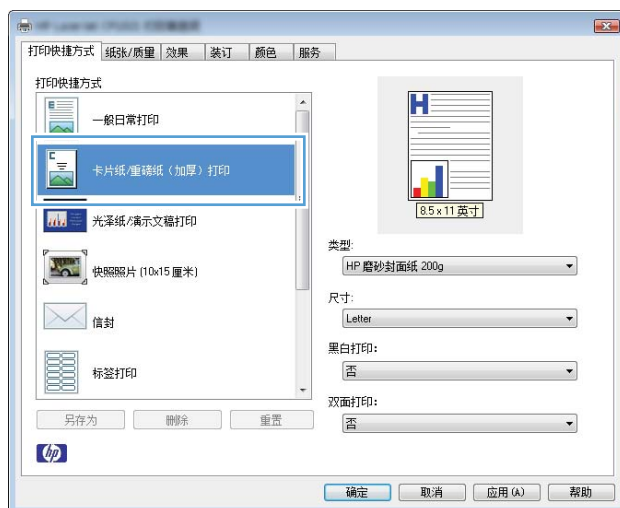

## 创建打印快捷方式

1. 在软件程序的文件菜单中，单击打印。

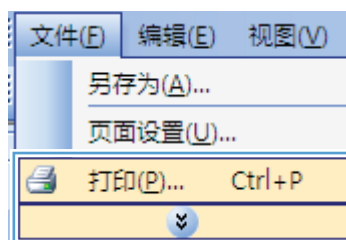

2. 选择产品，然后单击**属性**或**首选项**按钮。

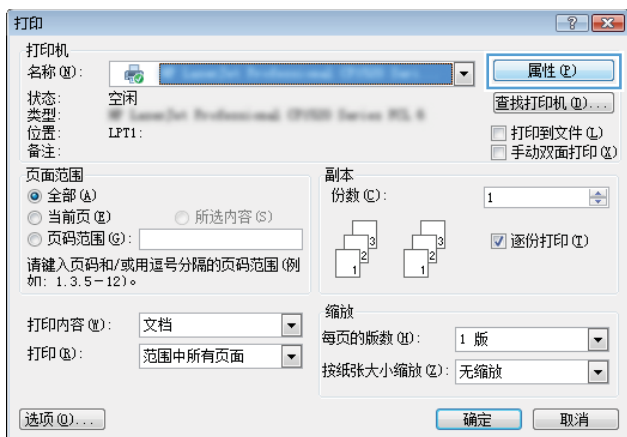

3. 单击**打印快捷方式**选项卡。

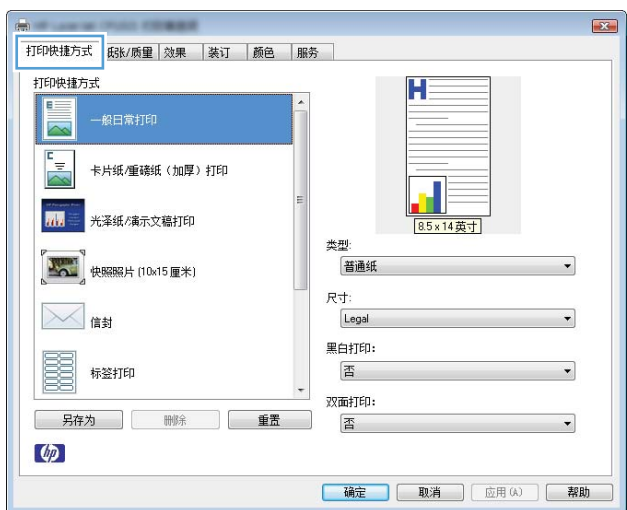

4. 选择一个现有快捷方式作为基础。

**注：** 在屏幕右侧调整任何设置之前，务必先选择快捷方式。如果在调整后选择快捷方式，或如果选择了另一种快捷方式，则所有调整均将丢失。

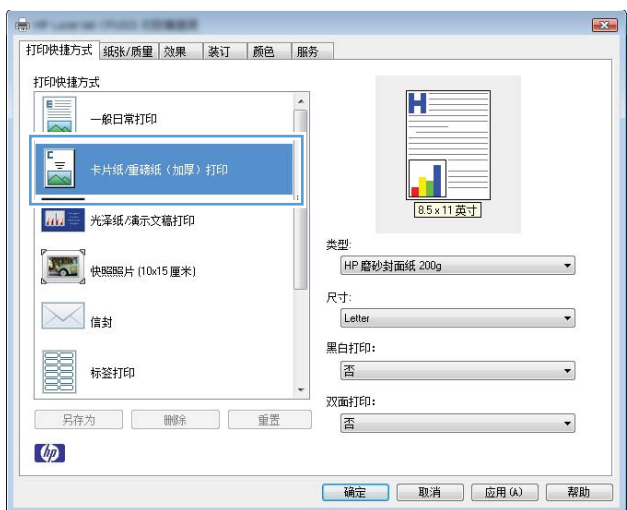

5. 为新快捷方式选择打印选项。

**注：** 您可在此选项卡或在打印机驱动程序的任何其它选项卡上选择打印选项。在其它选项卡上选择选项后，请先返回打印快捷方式选项卡，然后再继续下一步。

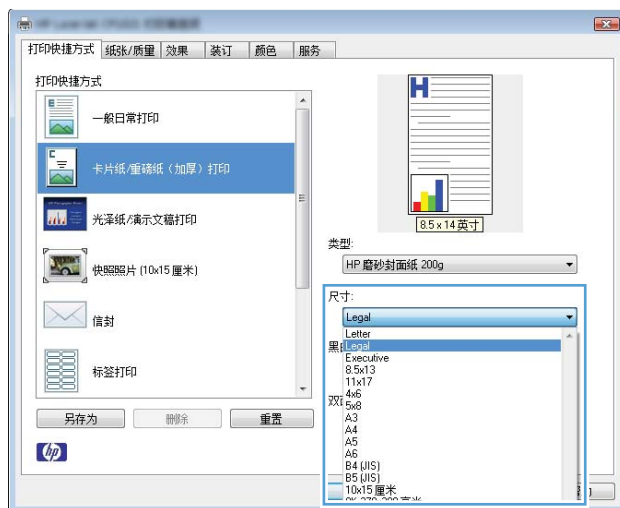

6. 单击另存为按钮。

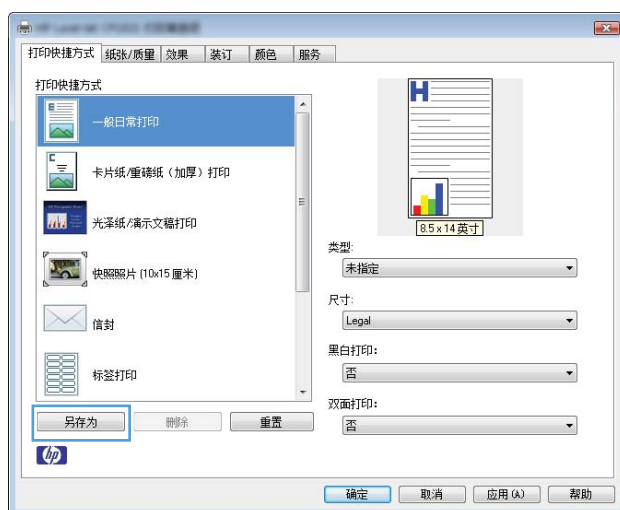

7. 输入快捷方式的名称，然后单击确定按钮。

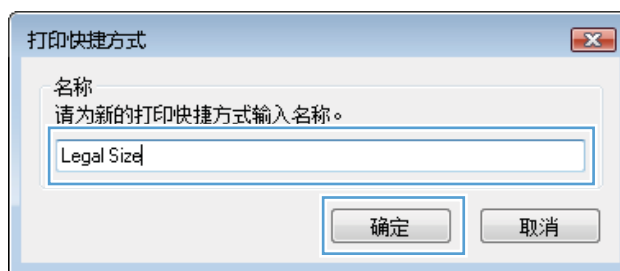

## 通过 Windows 提高打印质量

### 通过 Windows 选择页面尺寸

1. 在软件程序的文件菜单中，单击打印。
2. 选择产品，然后单击属性或首选项按钮。

3. 单击**纸张/质量**选项卡。
4. 从**尺寸**下拉列表选择一个尺寸。

### 通过 Windows 选择自定义纸张尺寸

1. 在软件程序的**文件**菜单中，单击**打印**。
2. 选择产品，然后单击**属性**或**首选项**按钮。
3. 单击**纸张/质量**选项卡。
4. 单击**自定义**按钮。
5. 键入自定义尺寸的名称，并指定尺寸。
  - 宽度是指纸张的短边。
  - 长度是指纸张的长边。

---

 **注：** 将纸张装入纸盘时，请始终先装入短边。

---

6. 单击**保存**按钮，然后单击**关闭**按钮。

### 通过 Windows 选择纸张类型

1. 在软件程序的**文件**菜单中，单击**打印**。
2. 选择产品，然后单击**属性**或**首选项**按钮。
3. 单击**纸张/质量**选项卡。
4. 在**类型**下拉列表中，单击**更多...**选项。
5. 选择能最准确地描述您的纸张的纸张类型类别，然后单击您所使用的纸张类型。

## 使用 Windows 进行双面打印

### 手动双面打印

1. 在进纸盘中面朝上装入纸张。



2. 在软件程序的文件菜单中，单击打印。

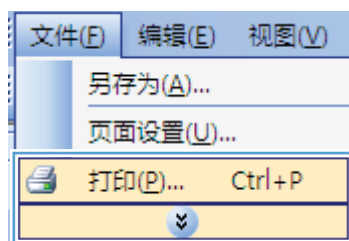

3. 选择产品，然后单击属性或首选项按钮。

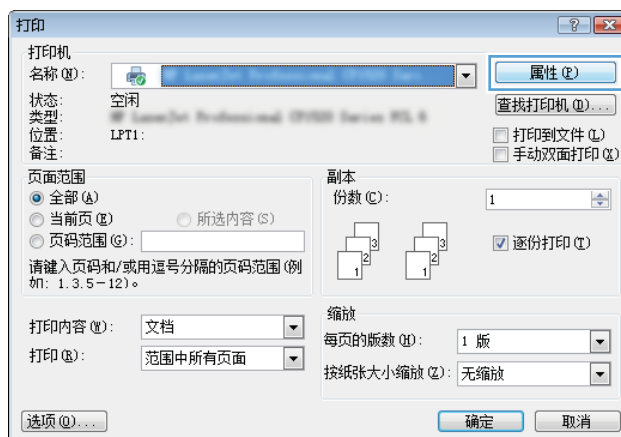

4. 单击装订选项卡。

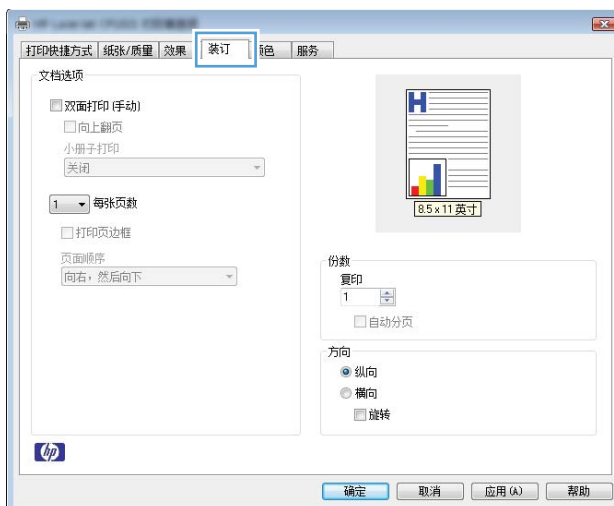

5. 选中双面打印（手动）复选框。单击确定按钮打印作业的第一面。

**注：** 发送打印作业后，将出现一弹出窗口。执行以下操作之一，以清除窗口并恢复打印：

- 单击**继续**按钮以关闭弹出窗口，继续打印。
- 单击 **OK** 按钮，以关闭弹出窗口。然后单击产品控制面板中的继续  按钮。

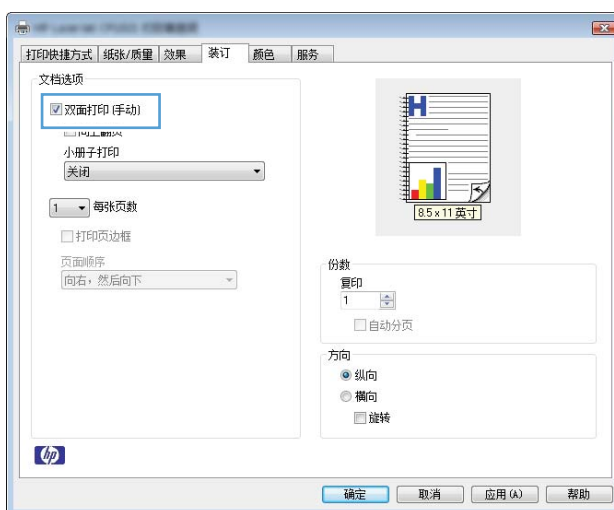

6. 从出纸槽中取出打印的纸叠，在不改变纸张方向的前提下，将纸叠打印面朝下装入进纸盘中。



7. 在计算机中，单击继续按钮以打印作业的第二面。如果是在产品上，请按下继续  按钮。

## 通过 Windows 在每张纸上打印多个页面

1. 在软件程序的文件菜单中，单击打印。

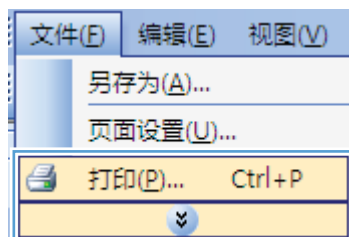

2. 选择产品，然后单击属性或首选项按钮。

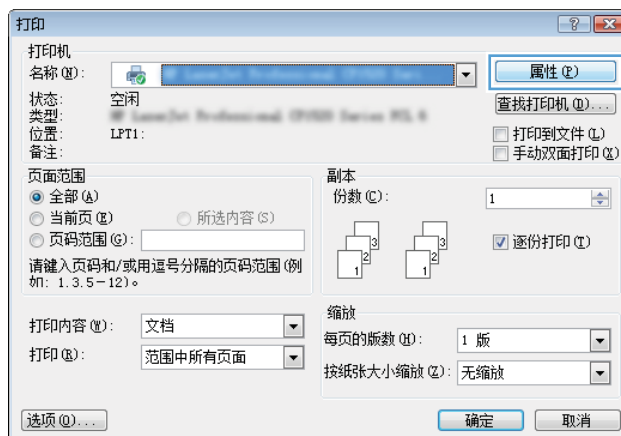

3. 单击装订选项卡。

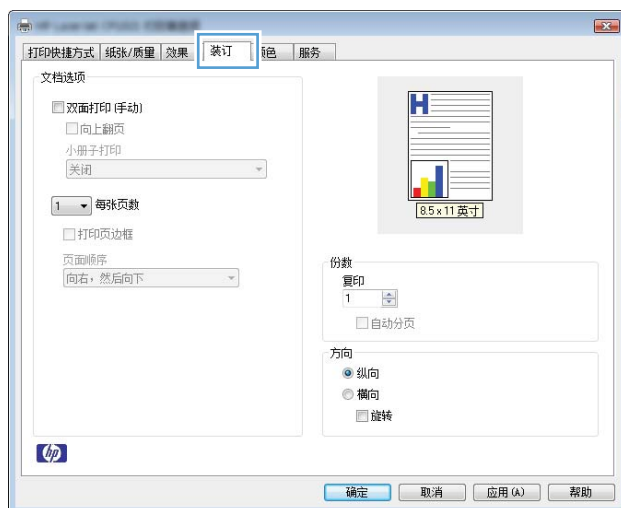

4. 从**每张页数**下拉列表中选择要在每张纸上打印的页数。

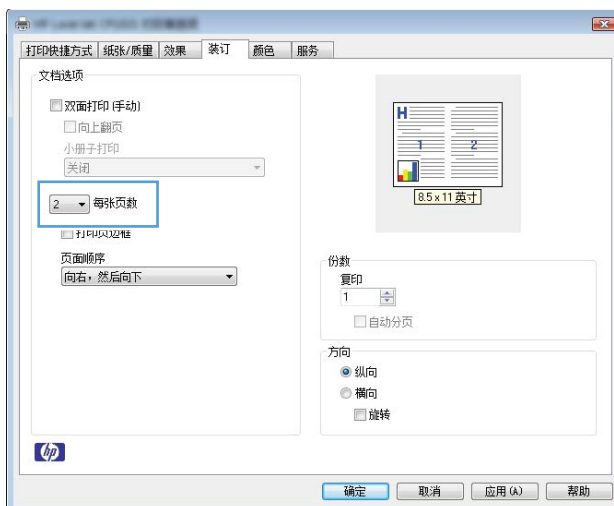

5. 选择正确的**打印页面边框**、**页面顺序**和**方向**选项。

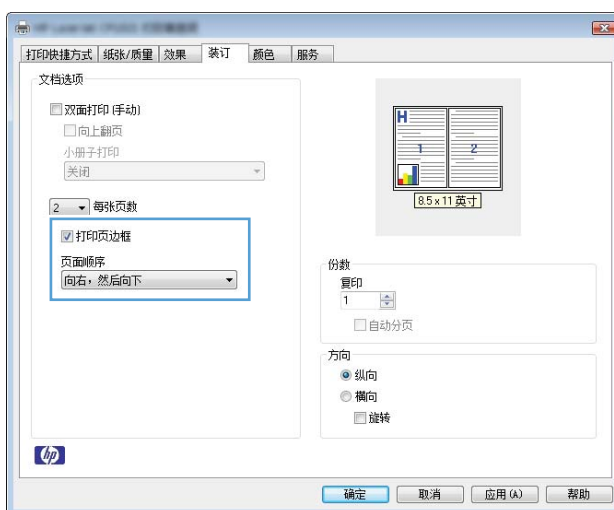

## 用 Windows 选择页面方向

1. 在软件程序的**文件**菜单中，单击**打印**。

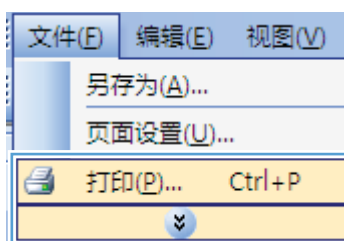



2. 选择产品，然后单击**属性**或**首选项**按钮。

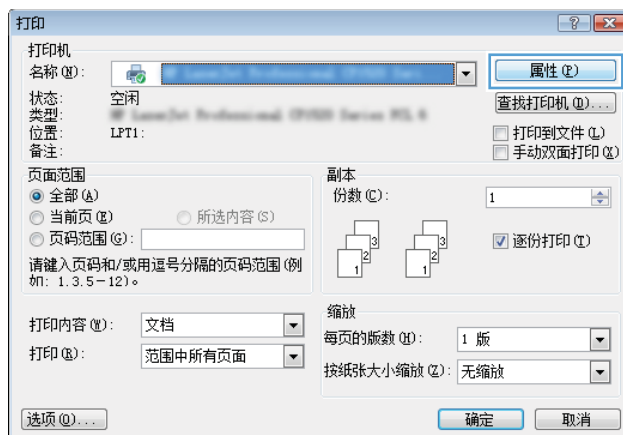

3. 单击**装订**选项卡。

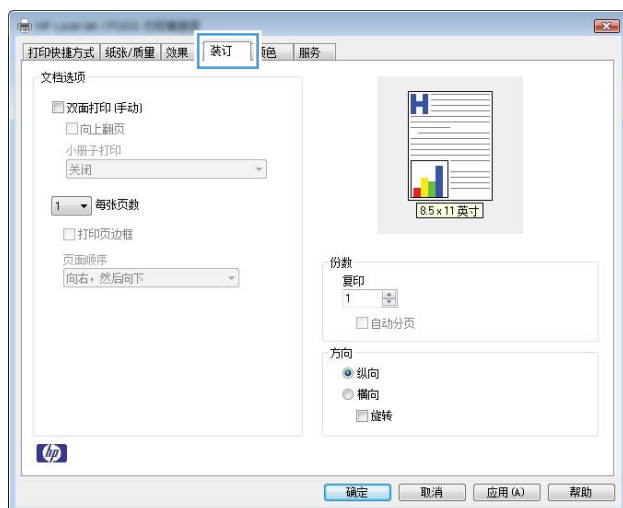

4. 在方向区域中，选择**纵向**或**横向**选项。  
要上下颠倒打印页面图像，请选择**旋转**选项。

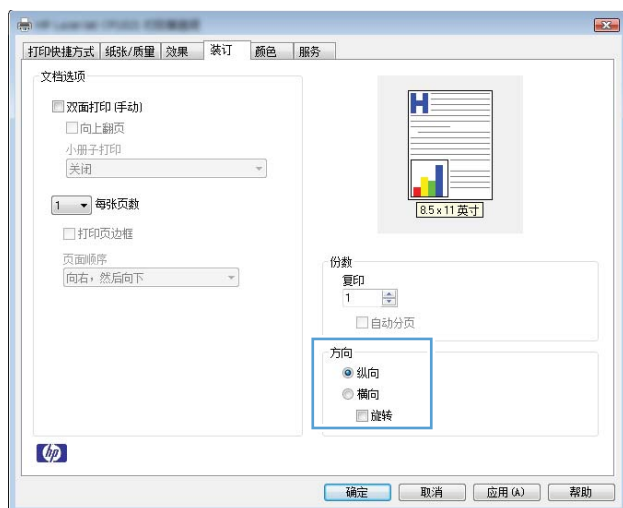

## 通过 Windows 设置颜色选项

1. 在软件程序的**文件**菜单中，单击**打印**。
2. 选择产品，然后单击**属性**或**首选项**按钮。

3. 单击**颜色**选项卡。
4. 在**颜色选项**区域中，单击**手动**选项，然后单击**设置**按钮。
5. 调整边缘控制的常规设置以及文本、图形和照片设置。

# Windows 的附加打印任务

## 通过 Windows 将彩色文本打印成黑色（灰度）

1. 在软件程序的**文件菜单**中，单击**打印**。
2. 选择产品，然后单击**属性**或**首选项**按钮。
3. 单击**纸张/质量**选项卡。
4. 单击**所有文本打印成黑色**复选框。单击**确定**按钮。

## 通过 Windows 在预打印信头纸或表格上执行打印

1. 在软件程序的**文件菜单**中，单击**打印**。

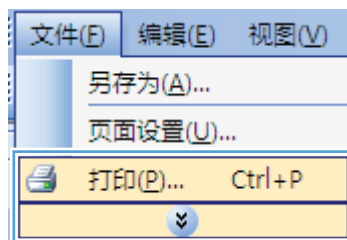

2. 选择产品，然后单击**属性**或**首选项**按钮。

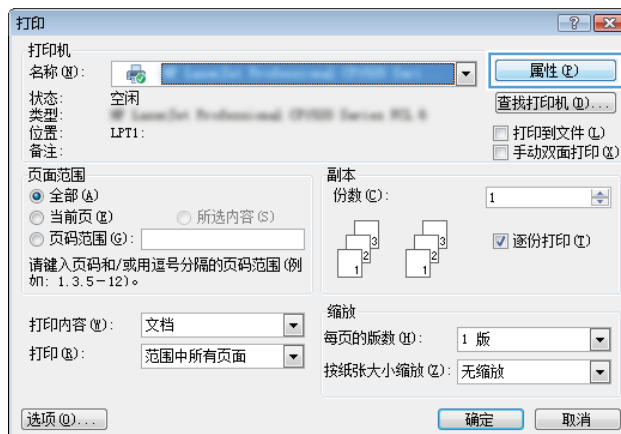

3. 单击**纸张/质量**选项卡。



4. 在**类型**下拉列表中，单击**更多...**选项。

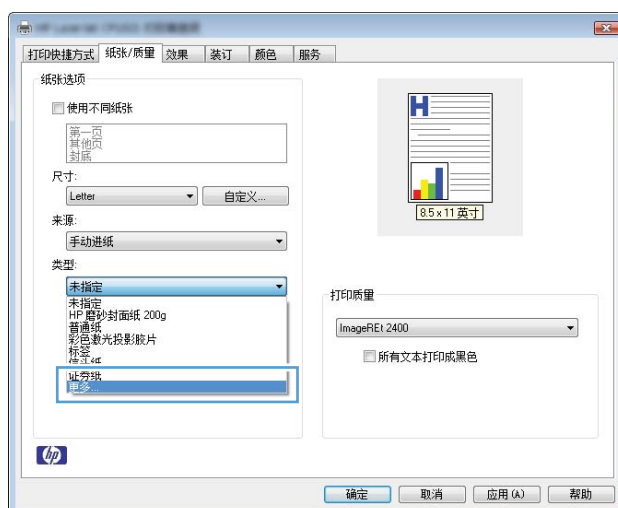

5. 选择其它选项。

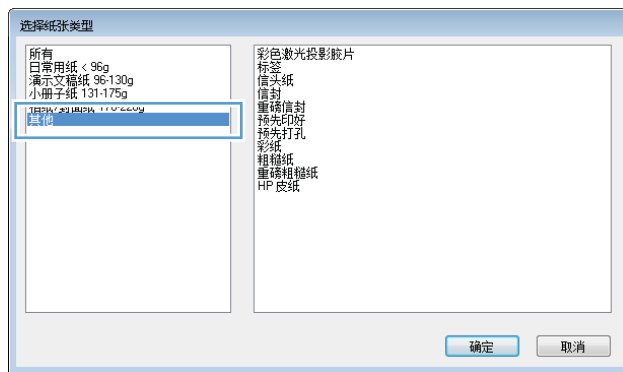

6. 选择要使用的纸张类型对应的选项，然后单击确定按钮。

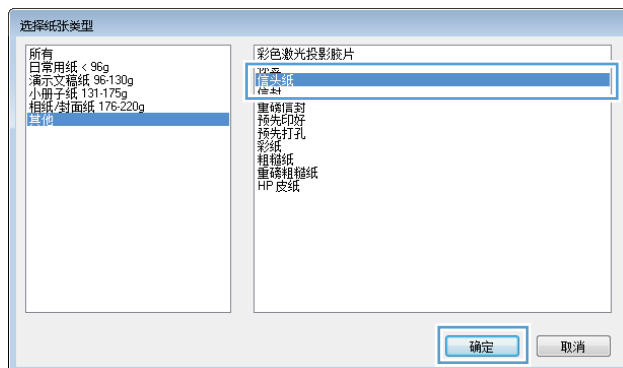

## 通过 Windows 在特殊纸张、标签或投影胶片上打印

1. 在软件程序的文件菜单中，单击打印。

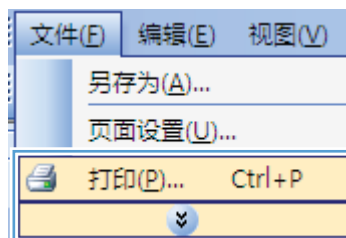

2. 选择产品，然后单击属性或首选项按钮。

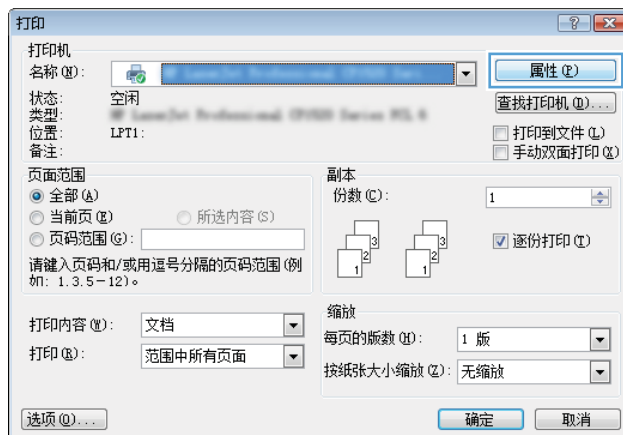

3. 单击**纸张/质量**选项卡。

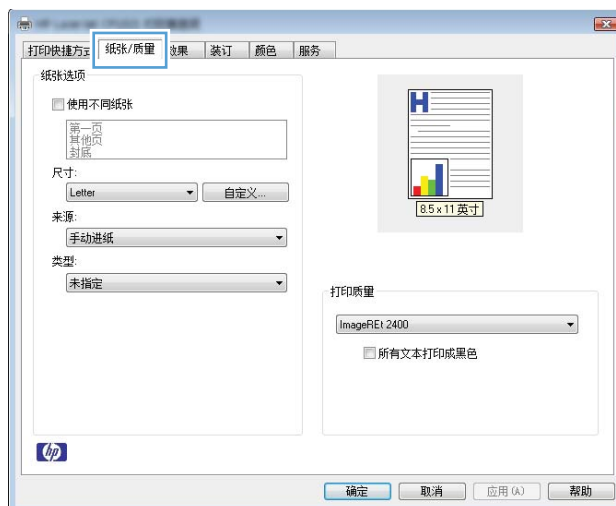

4. 在**类型**下拉列表中，单击**更多...**选项。

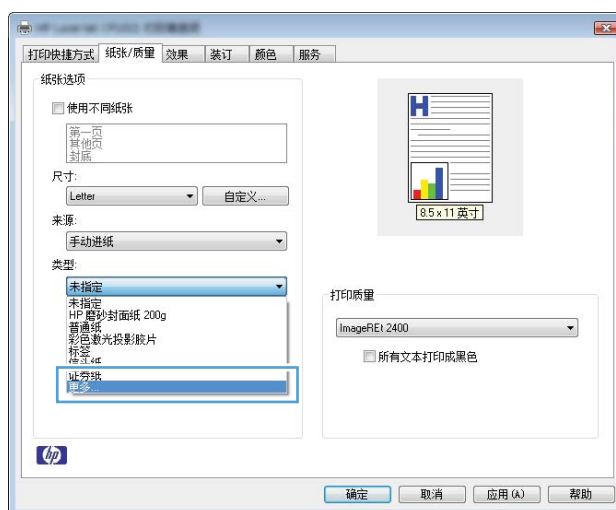

5. 选择能最准确描述您的纸张的纸张类型类别。

**注：** 标签和投影胶片位于**其它**选项列表中。

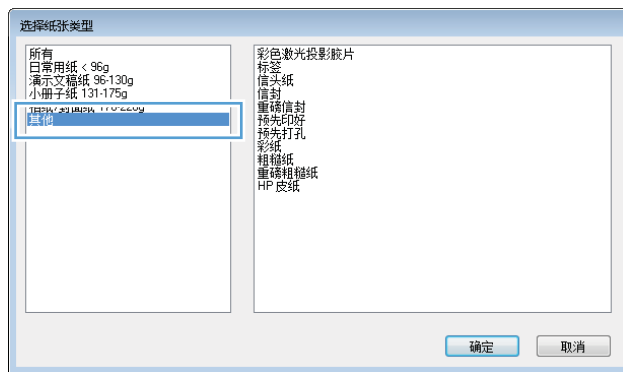

6. 选择要使用的纸张类型对应的选项，然后单击**确定**按钮。

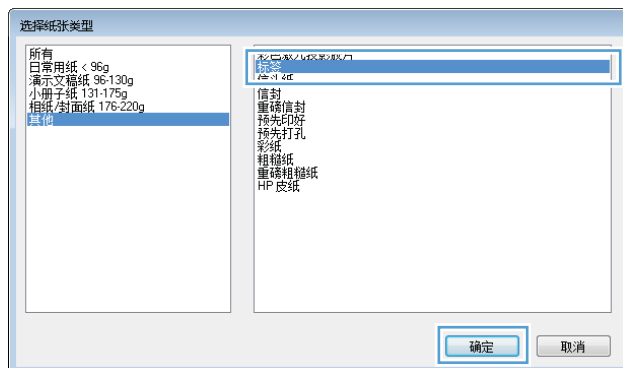

## 用 Windows 在不同的纸张上打印第一页或最后一页

1. 在软件程序的**文件**菜单中，单击**打印**。

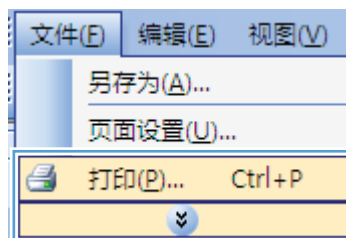

2. 选择产品，然后单击**属性**或**首选项**按钮。

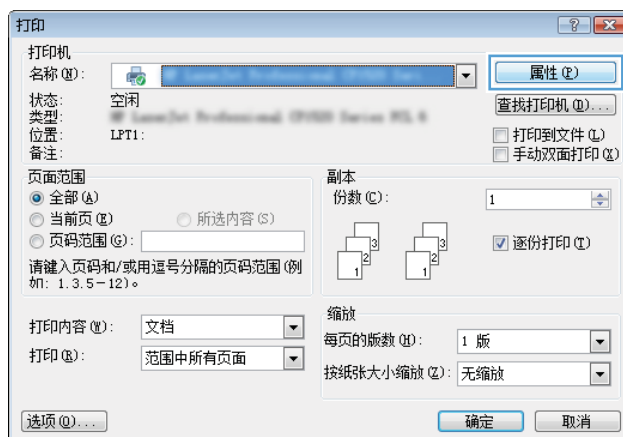

3. 单击**纸张/质量**选项卡。

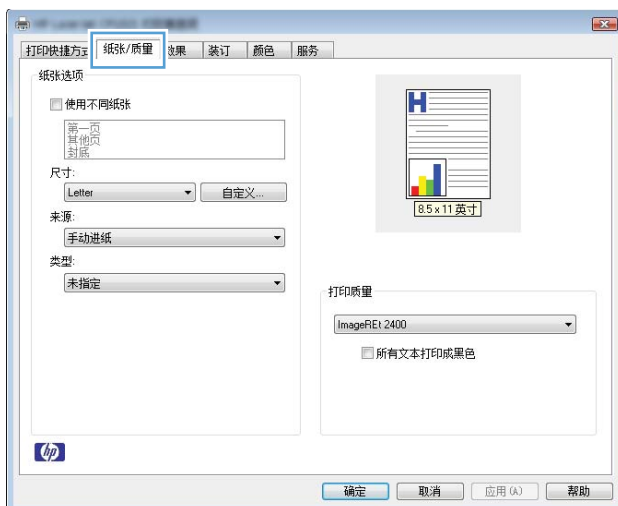

4. 单击**使用不同纸张**复选框，然后为封面、其他页和封底选择必要的设置。

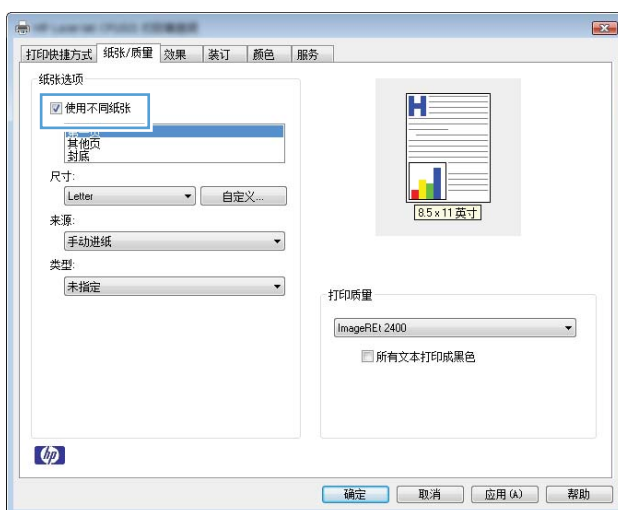

## 用 Windows 缩放文档适应页面尺寸

1. 在软件程序的**文件**菜单中，单击**打印**。

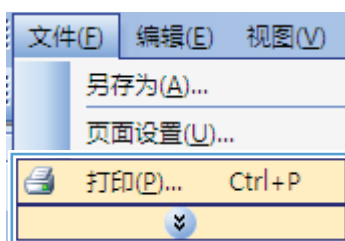



2. 选择产品，然后单击**属性**或**首选项**按钮。

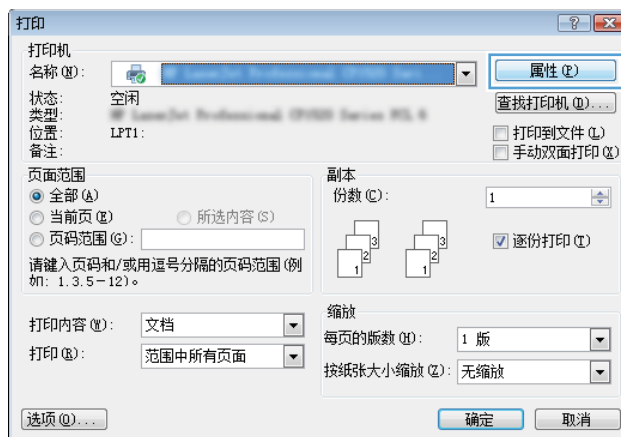

3. 单击**效果**选项卡。

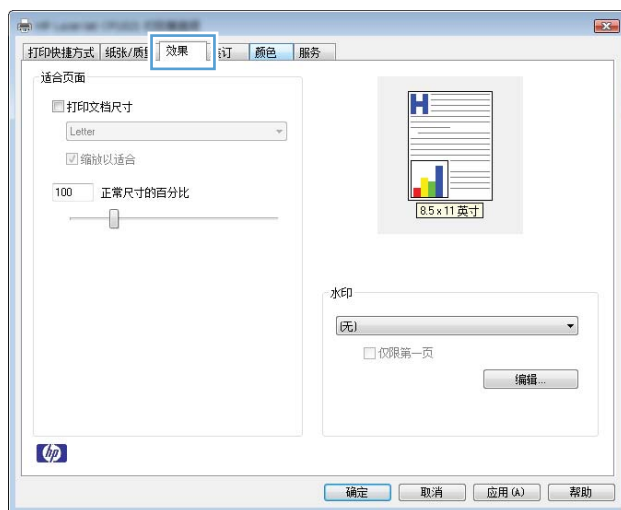

4. 选择**打印文档尺寸**选项，然后从下拉列表中选择  
一个尺寸。

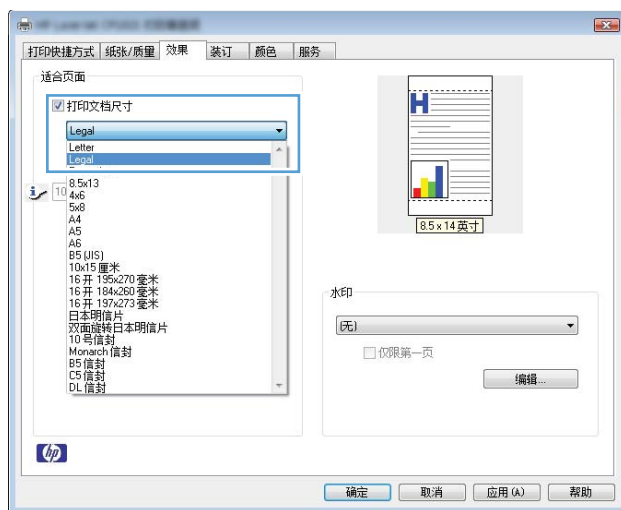

## 在 Windows 上向文档添加水印

1. 在软件程序的**文件**菜单中，单击**打印**。
2. 选择产品，然后单击**属性**或**首选项**按钮。

3. 单击**效果**选项卡。
4. 从**水印**下拉列表中选择**一个水印**。  
或者，要向列表添加一个新水印，请单击**编辑**按钮。指定水印设置，然后单击**确定**按钮。
5. 要**仅在**第一页上打印水印，请选择**仅限第一页**复选框。否则，将在**每一页**上都打印水印。

## 用 Windows 创建小册子

1. 在软件程序的**文件**菜单中，单击**打印**。

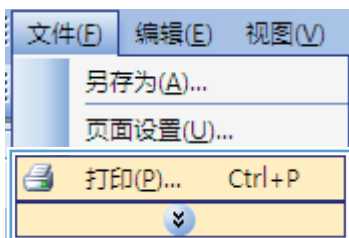

2. 选择产品，然后单击**属性**或**首选项**按钮。

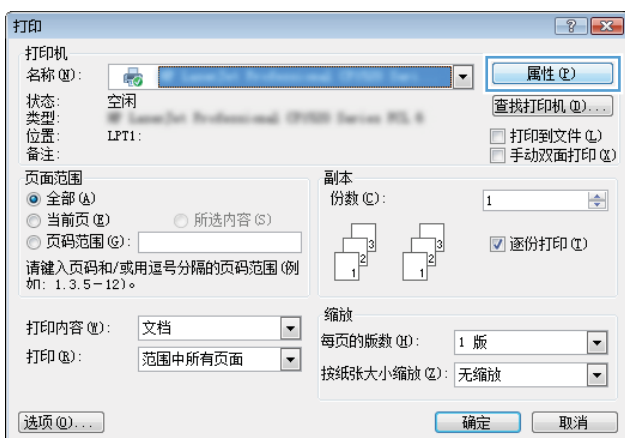

3. 单击**装订**选项卡。

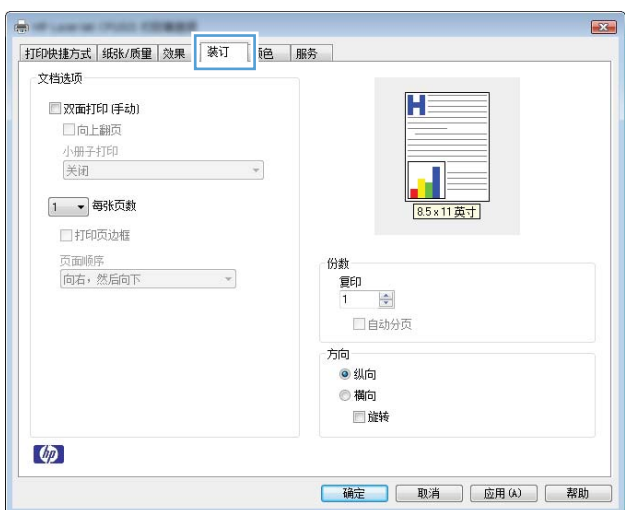

4. 单击双面打印（手动）复选框。

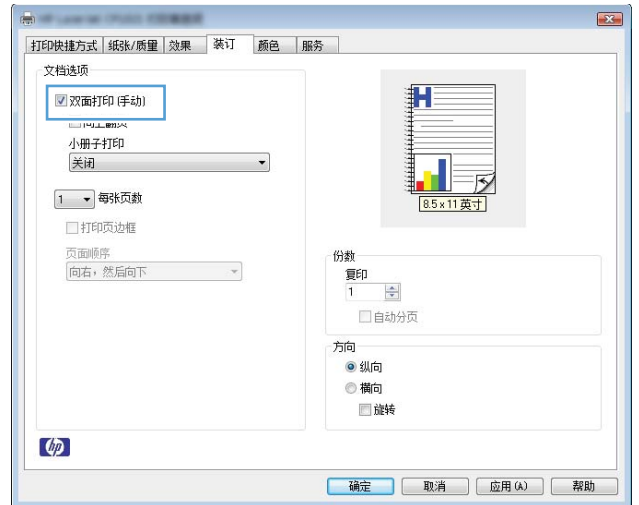

5. 在小册子打印下拉列表中，选择装订选项。每  
张页数选项会自动更改为 **2 每张页数**。

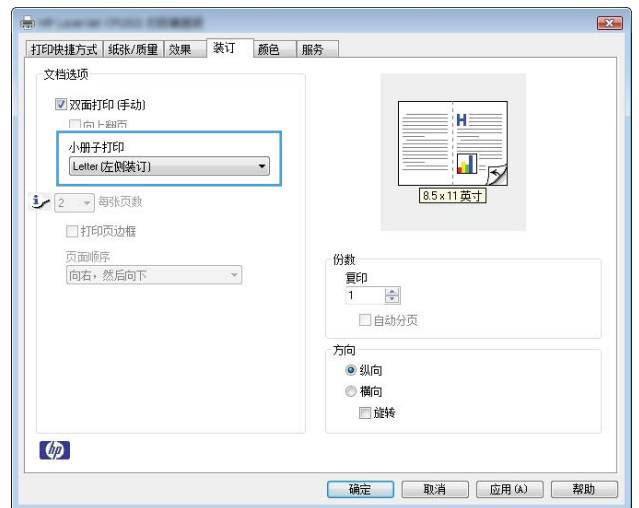

## 使用 HP ePrint

HP ePrint 是一套基于 Web 的打印服务，可使受支持的 HP 产品打印以下类型的文档：

- 直接发送到 HP 产品对应的电子邮件地址的电子邮件及附件
- 精选的移动设备打印应用程序中的文档

## 使用 HP 云打印

使用 HP 云打印打印电子邮件及附件，只需将其从支持电子邮件的任何设备发送至产品的电子邮件地址。

 **注：** 产品必须连接至无线或有线网络。要使用 HP 云打印，首先您必须有访问 Internet 的权利，并启用 HP Web 服务。

1. 通过以下步骤在 HP 内嵌式 Web 服务器 (EWS) 中启用 HP Web 服务：
  - a. 产品连接至网络后，打印配置页并标识产品的 IP 地址。
  - b. 在计算机上打开 Web 浏览器，然后在地址行中输入产品的 IP 地址。将显示 HP EWS。
  - c. 单击 **HP Web 服务** 选项卡。如果您的网络未使用代理服务器访问 Internet，请执行下一步操作。如果您的网络使用代理服务器访问 Internet，请按以下说明执行下一步操作：
    - i. 选择 **代理设置** 选项卡。
    - ii. 选中 **如果您的网路使用代理服务器访问 Internet，请勾选该框**。复选框。
    - iii. 在 **代理服务器** 字段中，输入代理服务器地址和端口号，然后单击 **应用** 按钮。
  - d. 选择“HP Web 服务”选项卡，然后单击 **启用** 按钮。为产品配置 Internet 连接后，屏幕将出现一消息提示您将打印信息表。
  - e. 单击 **确定** 按钮。此时，ePrint 页已打印。在 ePrint 页面上，查找自动分配给该产品的电子邮件地址。
2. 要打印文档，将该文档作为电子邮件附件发送给该产品的电子邮件地址。转至 [www.hpeprintcenter.com](http://www.hpeprintcenter.com) 查找受支持的文档类型的列表
3. 或者，通过 HP ePrintCenter 网站定义安全设置并为发送给该产品的所有 HP ePrint 作业配置默认打印设置。
  - a. 打开 Web 浏览器，转至 [www.hpeprintcenter.com](http://www.hpeprintcenter.com)。
  - b. 单击 **Sign In (登录)**，然后输入 HP ePrintCenter 凭据或注册一个新账户。

- c. 从列表中选择您的产品，或单击 **+ Add printer (+ 添加打印机)** 按钮来添加产品。要添加产品，须提供产品代码，其为产品电子邮件地址的组成部分（位于 @ 符号前）。

 **注：** 该代码有效时间只有 24 小时，从您启用 HP Web 服务算起。如过期，请按以下说明重新启用 HP Web 服务，获取新的代码。

- d. 单击 **Setup (设置)** 按钮。此时，将显示 **HP ePrint Settings (HP ePrint 设置)** 对话框。有三个选项卡可用：
  - **Allowed Senders (允许的发件人)**。要防止您产品打印非预期文档，请单击 **Allowed Senders (允许的发件人)** 选项卡。单击 **Allowed Senders Only (仅允许的发件人)**，然后添加您想要用来执行 ePrint 作业的电子邮件地址。
  - **Print Options (打印选项)**。要为发送给该产品的所有 ePrint 作业配置默认设置，请单击 **Print Options (打印选项)** 选项卡，然后选择您要使用的设置。
  - **Advanced (高级)**。要改变产品的电子邮件地址，请单击 **Advanced (高级)** 选项卡。

## 使用 HP 直接打印（仅限于无线型号）

使用“HP 直接打印”从任何移动设备（如智能手机、上网本或手提电脑）上直接打印到产品。

 **注：** 无需设置，但必须启用“HP 直接打印”。移动设备必须安装 HP 打印应用程序。

1. 要启用 HP 直接打印，请执行以下步骤：

- a. 产品连接至网络后，打印配置页并标识产品的 IP 地址。
- b. 在计算机上打开 Web 浏览器，然后在地址行中输入产品的 IP 地址。将显示 HP EWS 屏幕。
- c. 单击**联网**选项卡。
- d. 在**联网**页面上，单击**无线直接设置**。选择复选框；在**无线直接打印名称 (SSID)**字段中输入网络名称 (SSID)，然后单击**应用**按钮。此时，移动设备的 IP 地址出现在**联网**页面上。

 **注：** 要查找网络名称 (SSID)，请单击**无线配置**页面中的**联网**菜单。

2. 要从应用程序中打印文档，选择**文件**，然后选择**打印**。

 **注：** 如果只有一个支持“HP 直接打印”的产品连接至无线网络，则将直接打印文档。如果有多个支持“HP 直接打印”的产品连接至无线网络，将显示产品列表；在执行下一步操作前，必须选择一个产品。如未找到产品，按步骤 1 的说明连接产品。

## 使用 AirPrint

iOS 4.2 或更高版本支持使用 Apple 的 AirPrint 的直接打印。使用 AirPrint 从 iPad (iOS 4.2)、iPhone (3GS 或更高版本) 或 iPod touch (第 3 代或更高版本) 的下列应用程序中直接打印到产品：

- 邮件
- 照片

- Safari
- 精选的第三方应用程序

---

 **注：** 产品必须连接至无线或有线网络。

---

要打印，请执行以下步骤：

1. 单击**操作**  项。

2. 单击 **Print**（打印）。

---

 **注：** 如果是第一次打印，或以前选择的产品不可用，在执行下一步操作前，必须选择一种产品。

---

3. 配置打印选项，然后单击 **Print**（打印）。

---

# 7 颜色

- [调整颜色](#)
- [匹配颜色](#)

## 调整颜色

通过更改打印机驱动程序**颜色**选项卡中的设置来管理颜色。

### 更改打印作业的颜色主题

1. 在软件程序的**文件**菜单中，单击**打印**。
2. 单击**属性**或**首选项**。
3. 单击**颜色**选项卡。
4. 从**颜色主题**下拉列表中选择颜色主题。

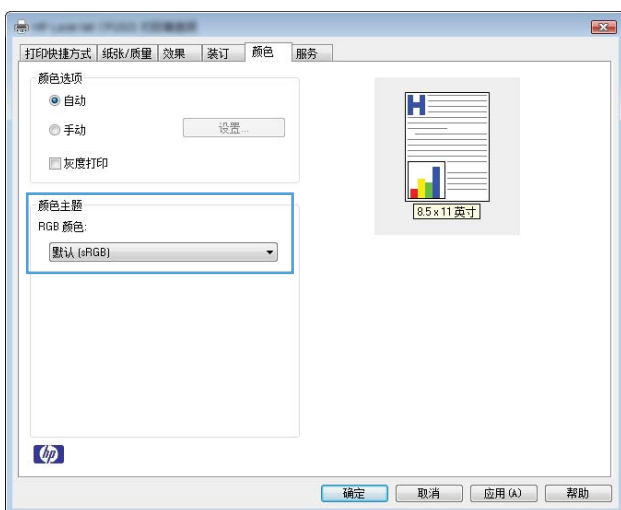

- **默认 (sRGB)**: 此主题将产品设为在原始设备模式下打印 RGB 数据。使用此主题时，可在软件程序或操作系统中管理颜色，以确保正确着色。
- **鲜明**: 本产品增强了中色调的颜色饱和度。打印商务图形时请使用此主题。
- **照片**: 本产品将 RGB 颜色解释为如同使用数码彩扩机打印照片。它渲染的色彩比默认 (sRGB) 主题更深、更饱和。打印照片时请使用此主题。
- **照片 (Adobe RGB 1998)**: 此主题适合打印使用 AdobeRGB 色彩空间而非 sRGB 的数码照片。使用此主题时，请关闭软件程序中的颜色管理功能。
- **无**: 不使用颜色主题。

### 更改颜色选项

从打印机驱动程序的颜色选项卡中，更改当前打印作业的颜色选项设置。

1. 在软件程序的**文件**菜单中，单击**打印**。
2. 单击**属性**或**首选项**。
3. 单击**颜色**选项卡。



#### 4. 单击**自动**或**手动**设置。

- **自动设置**：为大多数彩色打印作业选择此设置
- **手动设置**：选择此设置可单独调整颜色设置，而其它设置仍保持不变。

 **注：** 手动更改颜色设置可能影响输出。HP 建议只由彩色图形专家更改这些设置。

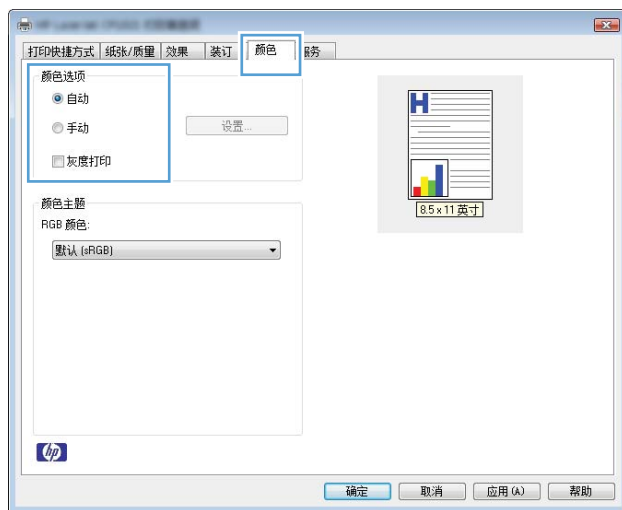

5. 单击**灰度打印**选项以用黑色和灰度阴影打印彩色文档。使用此选项打印要复印或传真的彩色文档。也可以使用此选项来打印草稿或节省彩色碳粉。

6. 单击**确定**按钮。

## 手动颜色选项

使用手动颜色选项为文本、图形和照片调节**中性灰色**、**半色调**和**边缘控制**选项。

表 7-1 手动颜色选项

设置说明	设置选项
<b>边缘控制</b>  <b>边缘控制</b> 设置决定边缘的着色。边缘控制有两种设置：自适应半色调和套色。自适应半色调可增加边缘的清晰度。套色可通过使相邻对象的边缘略微重叠来校正颜色面重合失调。	<ul style="list-style-type: none"><li>● <b>关闭</b>会关闭套色和自适应半色调。</li><li>● <b>轻度</b>设置的套色级别最低。自适应半色调打开。</li><li>● <b>正常</b>设置的套色级别为中级。自适应半色调打开。</li><li>● <b>最大</b>是最强的套色设置。自适应半色调打开。</li></ul>

表 7-1 手动颜色选项（续）

设置说明	设置选项
<p><b>半色调</b></p> <p>半色调选项影响彩色输出清晰度和分辨率。</p>	<ul style="list-style-type: none"><li>● <b>平滑</b>选项在打印大面积的单色填充区域时，效果更为理想，并且它还能够平滑细微的色阶变化，从而增强照片的整体效果。如果希望获得均匀平滑的填充区域，请选择此选项。</li><li>● <b>细节</b>选项则适用于要求轮廓分明、色彩逼真的文本和图形输出，或要求突出细节的图像。如果希望获得锐利边缘和清晰细节，请选择此选项。</li></ul>
<p><b>中性灰色</b></p> <p>中性灰色设置可以决定生成文本、图像和照片中所用灰色的方法。</p>	<ul style="list-style-type: none"><li>● <b>仅黑色</b>只使用黑色碳粉生成中性色（灰色和黑色）。这可以保证中性色没有彩色色调。对文档和灰度视图来说，此设置最佳。</li><li>● <b>4 色</b>通过组合四种颜色的碳粉来生成中性色（灰色和黑色）。这种方法可以产生更加平滑的到其它颜色的渐变和过渡，并可以产生最深的黑色。</li></ul>

## 匹配颜色

对于大多数用户来说，匹配颜色的最佳方法是打印 sRGB 颜色。

由于打印机与计算机显示器用来生成颜色的方法不同，因此使打印机输出颜色与计算机屏幕显示颜色相匹配的过程非常复杂。显示器使用 RGB（红色、绿色和蓝色）颜色流程来显示光像素的颜色，而打印机则使用 CMYK（青色、品红色、黄色和黑色）流程来打印颜色。

有多种因素可以影响打印颜色与显示器颜色的匹配能力：

- 打印介质
- 打印机色料（如油墨或碳粉）
- 打印流程（如喷墨、印刷或激光技术）
- 投影照明
- 个人对颜色的感觉差异
- 软件程序
- 打印机驱动程序
- 计算机操作系统
- 显示器
- 显卡和驱动程序
- 工作环境（如湿度）

在屏幕颜色与打印颜色不能很好匹配时，请注意上述这些因素。



---

## 8 管理和维护产品

- [打印信息页](#)
- [使用 HP 内嵌式 Web 服务器（仅限网络型号）](#)
- [产品安全功能](#)
- [节约设置](#)
- [管理耗材和附件](#)
- [清洁产品](#)
- [产品更新](#)

## 打印信息页

您可以打印以下信息页。

页面	说明
配置页	打印产品设置列表
耗材状态页	耗材状态页包含以下信息： <ul style="list-style-type: none"><li>• 打印碳粉盒剩余寿命大约百分比</li><li>• 打印碳粉盒和成像鼓的保修状态</li><li>• HP 打印碳粉盒的部件号</li><li>• 已打印页数</li><li>• 有关订购新 HP 打印碳粉盒和回收用过的 HP 打印碳粉盒的信息</li><li>• 如果成像鼓的估计剩余寿命低于 30%，则会显示其估计剩余寿命和安装日期。</li></ul>

## 打印配置页

配置页列出了当前的产品设置和属性。该页还包含状态日志报告。要打印配置页，请执行以下操作之一：

- 在打印机首选项的**服务**选项卡上选择**打印配置页**。
- 按住继续  按钮两到三秒钟，以打印配置页和耗材状态页（仅英文版本）。

## 打印耗材状态页

要打印耗材状态页，请执行以下操作之一：

- 在打印机首选项的**服务**选项卡上选择**打印耗材状态页**。
- 按住继续  按钮两到三秒钟，以打印配置页和耗材状态页（仅英文版本）。

# 使用 HP 内嵌式 Web 服务器（仅限网络型号）

此产品配有内嵌式 Web 服务器 (EWS)，可用于访问有关产品和网络活动的信息。Web 服务器提供一个可以运行 Web 程序的环境，与计算机上的操作系统（如 Windows）为程序提供运行环境非常相似。然后可以利用 Web 浏览器（如 Microsoft Internet Explorer、Safari 或 Netscape Navigator）来显示这些程序的输出结果。

“内嵌式” Web 服务器驻留在硬件设备（如 HP LaserJet 产品）上或固件中，而不是像软件一样加载在网络服务器上。

EWS 的优势是提供了一个产品接口，具备联网产品和计算机的任何人都可以使用该接口。无需安装或配置特殊的软件，但计算机上必须装有受支持的 Web 浏览器。要访问 EWS，请在浏览器的地址行中键入产品的 IP 地址。如要查找 IP 地址，可打印一张配置页。

 **注：** 对于 Mac 操作系统，您可以在安装产品附带的 Mac 软件后通过 USB 连接使用 EWS。

## 打开 HP 内嵌式 Web 服务器

要打开 HP 内嵌式 Web 服务器，请在支持的 Web 浏览器地址字段中键入产品的 IP 地址或主机名。如要查找 IP 地址，可打印一张配置页。在打印机首选项的**服务选项卡**上选择**打印配置页**。

 **提示：** 打开 URL 后，可以为其加入书签，这样以后即可快速地返回到此 URL。

## HP 内嵌式 Web 服务器功能

下表描述了内嵌式 Web 服务器的基本屏幕。

选项卡或选项部分	说明
<b>状态选项卡</b> 提供产品、状态和配置信息。	<ul style="list-style-type: none"><li>● <b>设备状态：</b> 显示产品状态并显示 HP 耗材的剩余寿命，其中 0% 表示耗材已用完。</li><li>● <b>耗材状态：</b> 显示 HP 耗材的大约剩余寿命百分比。估计的剩余寿命低于 10% 但尚未达到估计的使用寿命期限时，将会显示<b>少于 10%</b>。当耗材达到其估计的使用寿命期限时，将会显示 -%。耗材的实际剩余寿命可能会有所不同。考虑购买备用耗材，以在打印质量无法接受时进行安装。此时也可不更换耗材，除非打印质量不再令人满意。当某种 HP 耗材达到“严重不足”阈值时，HP 对于该耗材的高级保护保修也将终止。  如果成像鼓的估计剩余寿命低于大约 30%，则会显示其估计剩余寿命和安装日期。</li><li>● <b>设备配置：</b> 显示产品配置页中提供的信息。</li><li>● <b>网络摘要：</b> 显示产品网络配置页中提供的信息。</li><li>● <b>报告：</b> 允许您打印产品生成的配置页和耗材状态页。</li><li>● <b>事件记录：</b> 显示所有产品事件及错误列表。</li><li>● <b>支持按钮：</b> 提供到产品支持页的链接。<b>支持按钮</b>可以用密码进行保护。</li><li>● <b>购买耗材按钮：</b> 提供一个链接页面，可以通过该页面为产品订购耗材。<b>购买耗材按钮</b>可以用密码进行保护。</li></ul>

选项卡或选项部分	说明
<p><b>系统选项卡</b></p> <p>可通过该选项卡从计算机上配置产品。</p>	<ul style="list-style-type: none"> <li>● <b>纸张设置：</b> 允许您更改产品的默认纸张处理设置。</li> <li>● <b>打印质量：</b> 允许您更改产品的默认打印质量设置，包括校准设置。</li> <li>● <b>打印浓度：</b> 允许您更改每种耗材的对比度、突出显示、中色调以及阴影值。</li> <li>● <b>纸张类型：</b> 允许您配置与产品所接受介质类型相对应的打印模式。</li> <li>● <b>系统设置：</b> 允许您更改产品的默认系统设置。</li> <li>● <b>服务：</b> 允许您开始产品清洁过程。</li> <li>● <b>产品安全性：</b> 允许您设置或更改管理员密码。</li> <li>● <b>支持按钮：</b> 提供到产品支持页的链接。<b>支持按钮</b>可以用密码进行保护。</li> <li>● <b>购买耗材按钮：</b> 提供一个链接页面，可以通过该页面为产品订购耗材。<b>购买耗材按钮</b>可以用密码进行保护。</li> </ul> <p><b>注：</b> <b>系统选项卡</b>可以用密码进行保护。如果产品已联网，则在更改此标签中的设置之前，请务必咨询一下打印机管理员。</p>
<p><b>网络选项卡</b></p> <p>可通过该选项卡从计算机上更改网络设置。</p>	<p>网络管理员可使用此选项卡在产品连接至基于 IP 的网络时，控制该产品的相关网络设置。如果产品直接连接至计算机，此选项卡不会显示。</p>



## 产品安全功能

产品支持安全标准和推荐的协议，可帮助您保持产品安全、保护网络上的重要信息并简化监控和维护产品的方法。

有关 HP 的安全成像和打印解决方案的详细信息，请访问 [www.hp.com/go/secureprinting](http://www.hp.com/go/secureprinting)。该网站提供有关安全功能的白皮书和常见问题解答文档的链接。

### 锁定产品

1. 可以将安全电缆连接至产品后面的插槽。

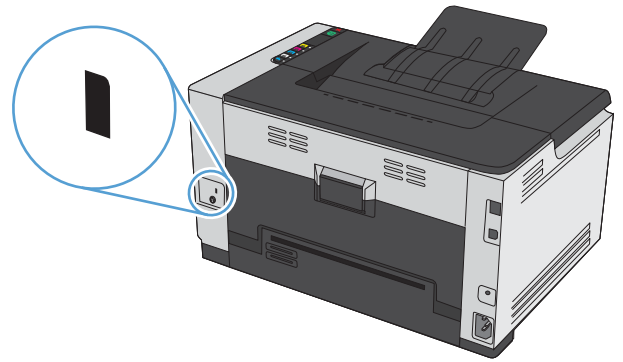

### 指定系统密码

指定产品密码，以使未经授权的用户无法更改产品设置。

1. 在 Web 浏览器的地址行中输入产品 IP 地址，打开 HP 内嵌式 Web 服务器。
2. 单击**系统**选项卡。
3. 在窗口左侧单击**产品安全性**菜单。
4. 在**密码框**和**确认密码框**中键入密码。
5. 单击**应用**按钮。记下密码并将其存放在安全的地方。

# 节约设置

## 设置自动开启/自动关闭模式

“自动开启/自动关闭”是本产品的一种节能功能。在用户指定的时间段之后，产品自动降低其电源消耗。按下某个按钮或收到打印作业后产品将返回就绪状态。

---

 **注：** 尽管产品指示灯在自动关闭模式下是关闭的，产品在收到打印作业时正常工作。

---

## 更改自动开启/自动关闭设置

您可以设置产品空闲（自动关闭延迟）多久后转入自动关闭模式。您还可以选择哪些事件可导致产品开启。

---

 **注：** 默认自动关闭延迟设置为 15 分钟。

---

1. 在 Windows 系统托盘中，右击设备设置  图标，然后单击产品名称。
2. 单击**设备设置**按钮。
3. 单击**延迟后自动关闭**按钮，然后从下拉列表中选择自动关闭延迟。
4. 在**发生这些事件时自动开启**下面，单击所需的事件（可选）。

# 管理耗材和附件

正确使用、存放和监控打印碳粉盒及成像鼓有助于确保获得较高的打印输出质量。

## 在打印碳粉盒或成像鼓达到估计使用寿命时打印

### 耗材消息

**<耗材>不足消息** — 其中<耗材>是指彩色打印碳粉盒：当耗材不足时，产品会发出指示。实际的打印碳粉盒剩余寿命可能不同。考虑购买备用碳粉盒，以在打印质量无法接受时进行安装。无需现在更换耗材。只有在将**<耗材>严重不足**设为**停止**时，此选项才会显示。

**<耗材>严重不足消息** — 此处<耗材>是指彩色打印碳粉盒或成像鼓或多个打印碳粉盒和/或成像鼓的组合：当耗材严重不足时，产品会发出指示。实际的打印碳粉盒剩余寿命可能不同。考虑购买备用碳粉盒，以在打印质量无法接受时进行安装。如果使用已达到其估计使用寿命的耗材，可能会引起打印质量问题。耗材目前不需要更换，除非打印质量不再令人满意。

当某个 HP 打印碳粉盒达到“严重不足”阈值时，HP 对于该碳粉盒的高级保护保修也将终止。仅本产品的打印碳粉盒可享受 HP 的高级保护保修。

本产品中安装的成像鼓在产品保修范围之内。自安装之日起，更换的成像鼓享有一年的有限保修。当成像鼓的估计剩余寿命约为 30% 时，成像鼓的安装日期就会显示在配置页和耗材状态页中。

### 启用或禁用严重不足时设置

您可以随时更改默认设置，无需在安装新打印碳粉盒时重新启用该设置。将打印碳粉盒设为在**严重不足时继续**时，会显示**<耗材>严重不足**警报消息。当某个 HP 打印碳粉盒达到“严重不足”阈值时，HP 对于该碳粉盒的高级保护保修也将终止。

1. 在 Windows 系统托盘中，右击设备设置  图标，然后单击产品名称。
2. 单击**系统设置**选项卡。
3. 从**严重不足时**下拉列表中，选择以下选项之一：
  - 选择**继续**选项，可将产品设为在碳粉盒中的碳粉严重不足时警告您，但继续打印。
  - 选择**停止**选项，可将产品设为警告您并停止打印，直到您更换打印碳粉盒。
  - 选择**提示**（默认）选项，可将产品设为停止打印，并提示您更换打印碳粉盒。您可确认提示并继续打印。

## 管理打印碳粉盒和成像鼓

### 打印碳粉盒和成像鼓的存放

在准备使用打印碳粉盒或成像鼓之前，请勿将其从包装中取出。

### HP 对非 HP 耗材的政策

Hewlett-Packard 公司建议您不要使用非 HP 打印碳粉盒和成像鼓，无论它是新的还是再造的。

## 注：非 HP 激光打印碳粉盒的使用

对 HP 打印机产品而言，使用非 HP 碳粉盒或成像鼓或重注碳粉盒既不影响对客户的保修也不影响提供给客户的任何 HP 支持合同。但是，如果产品的故障或损坏是因为使用非 HP 碳粉盒或重注碳粉盒而造成的，对于这种特殊的故障或损坏，HP 将根据维修花费的时间和材料按标准进行收费。

## HP 打假热线和网站

在您安装 HP 打印碳粉盒后，如果耗材状态页面消息显示它不是 HP 碳粉盒或是旧碳粉盒，请致电 HP 打假热线（1-877-219-3183，北美国家/地区免费）或访问 [www.hp.com/go/anticounterfeit](http://www.hp.com/go/anticounterfeit)。HP 将帮助您确定该碳粉盒是否为原装碳粉盒并采取措施解决问题。

如果您留意到以下情况，则使用的碳粉盒可能不是原装 HP 打印碳粉盒：

- 耗材状态页指出安装了非 HP 耗材。
- 使用打印碳粉盒时经常出现问题。
- 碳粉盒外观不正常（例如，外包装不同于 HP 包装）。

## 回收利用耗材

要回收原装 HP 打印碳粉盒或成像鼓，请将用完的耗材放入其原包装盒中。使用内附的退还标签将用过的耗材发送至 HP，以便回收利用。有关完整信息，请参阅每件新 HP 耗材随附的回收指南。

## 打印碳粉盒布局

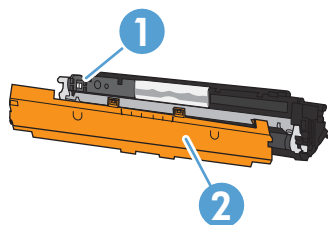

1	打印碳粉盒电子标签
2	塑料板

## 成像鼓布局

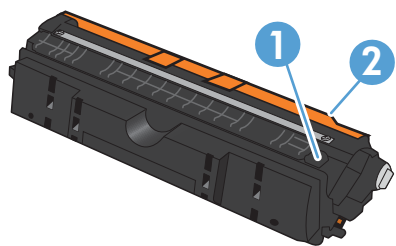

% 1	成像鼓电子标签
2	塑料板

## 更换说明

### 更换打印碳粉盒

当打印碳粉盒接近使用寿命期限时，您可以继续使用当前打印碳粉盒进行打印，直至不再获得可接受的打印质量。

当某个 HP 打印碳粉盒达到“严重不足”阈值时，HP 对于该耗材的高级保护保修也将终止。在“严重不足”模式下继续使用 HP 耗材所导致的所有打印缺陷或打印碳粉盒故障，将不认为是 HP 打印碳粉盒保修声明中所说的耗材有材料或工艺缺陷。

 **注：** 当某个 HP 打印碳粉盒达到“严重不足”阈值时，控制面板上的相应碳粉盒指示灯将亮起。

1. 按下需要更换的打印碳粉盒上的碳粉盒  按钮，旋转打印碳粉盒传送带以将其卸下。

**注：** 按下碳粉盒  按钮时，必须合上所有挡盖。

**注：** 等待直至碳粉盒  指示灯不再闪烁且旋转声音停止，然后再打开打印碳粉盒挡盖。



2. 打开打印碳粉盒挡盖。



3. 抓住旧打印碳粉盒中间的手柄，将其卸下。



4. 从包装中取出新的打印碳粉盒。将用过的打印碳粉盒放入包装袋和包装盒中，以便回收利用。

**注意：** 为了防止损坏打印碳粉盒，请抓住打印碳粉盒的两端。不要碰到打印碳粉盒上的滚筒。

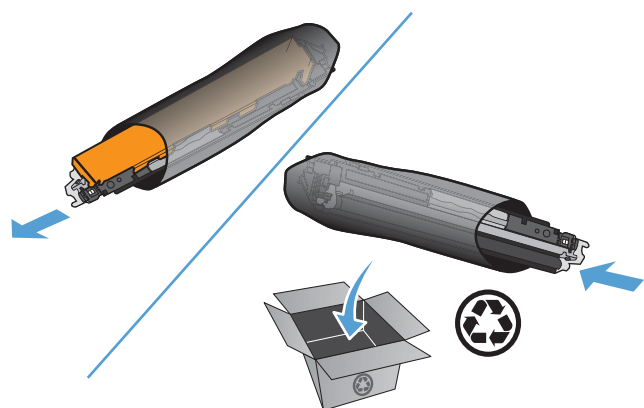

5. 抓住打印碳粉盒的两端，轻轻摇晃打印碳粉盒，以使碳粉在打印碳粉盒内分布均匀。

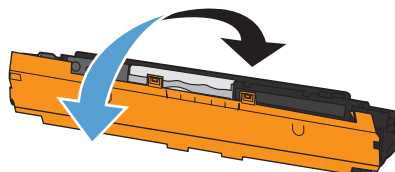

6. 从打印碳粉盒上撕下胶带。将胶带放在打印碳粉盒包装盒中，以便回收利用。

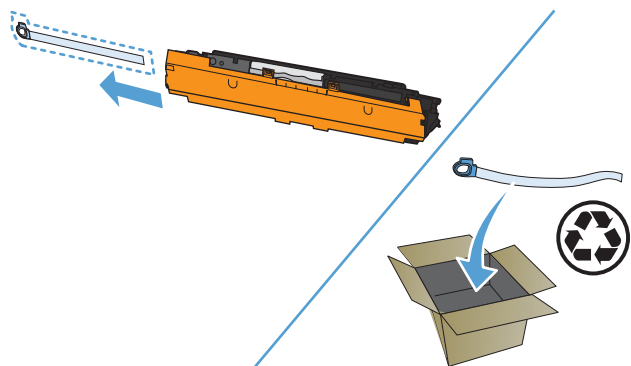

7. 取下新打印碳粉盒上的护板。

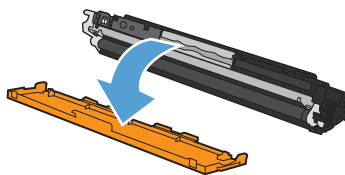

8. 抓住打印碳粉盒中间的手柄，将其插入产品。

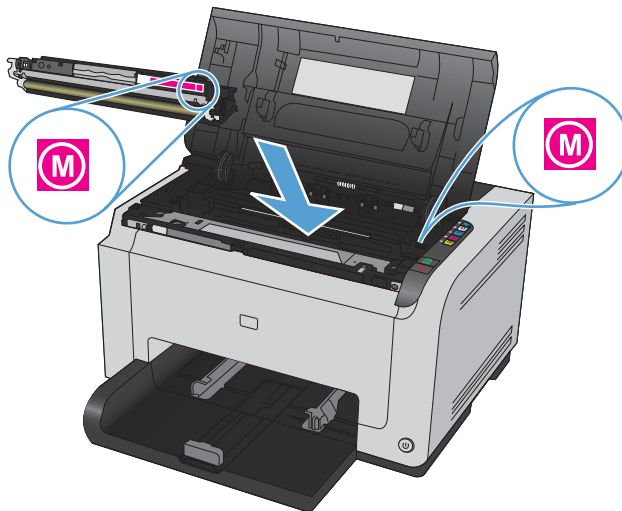

**注：** 将打印碳粉盒上的颜色标签与传送带插槽中的颜色标签进行对比，确保打印碳粉盒颜色与传送带位置相匹配。

**注意：** 如果碳粉落到衣服上，请用一块干布将它擦掉，然后在冷水中清洗衣服。热水会使碳粉融入织物中。





## 9. 合上打印碳粉盒挡盖。

**注：** 合上打印碳粉盒挡盖后，就绪  指示灯和注意  指示灯将闪烁。留出约三分钟时间让产品进行校准。

**注：** 如果要更换其它打印碳粉盒，则必须先合上打印碳粉盒挡盖，然后才能按下一个打印碳粉盒的碳粉盒  按钮。

更换第二个打印碳粉盒时，无需等待产品进行校准。相反，请按下第二种颜色旁边的碳粉盒  按钮，将传送带旋转到位。更换打印碳粉盒后，产品即会校准。

**注：** 每更换两个黑色碳粉盒，即会自动打印一份清洁页，以便清洁热凝器。此清洁页过程需要 2 分钟才能完成。

10. 打印时，如果看到状态警告消息<颜色>插槽中的碳粉盒不正确，则从指定插槽中取出打印碳粉盒，将打印碳粉盒上的颜色标签与插槽中的颜色标签进行对比，以便确定该打印碳粉盒与插槽的颜色是否一致。

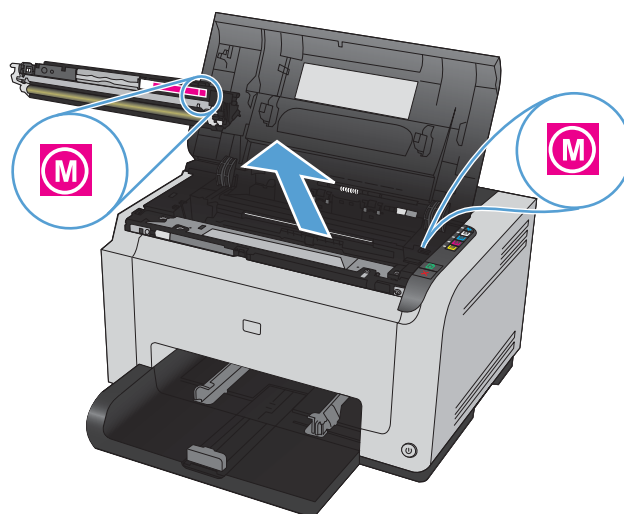
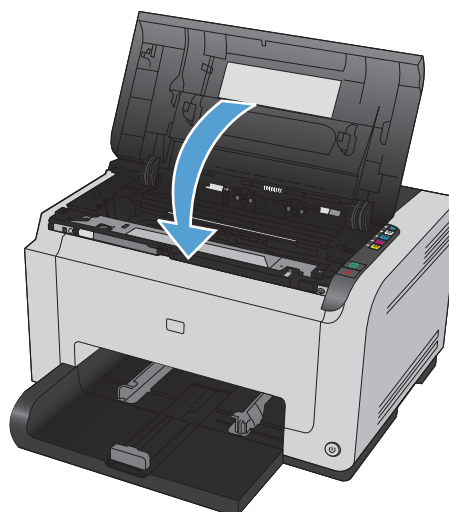

## 更换成像鼓

 **注：** 本产品中安装的成像鼓在产品保修范围之内。自安装之日起，更换的成像鼓享有一年的有限保修。当成像鼓的估计剩余寿命约为 30% 时，成像鼓的安装日期就会显示在配置页和耗材状态页中。仅本产品的打印碳粉盒可享受 HP 的高级保护保修。

1. 打开打印碳粉盒挡盖。

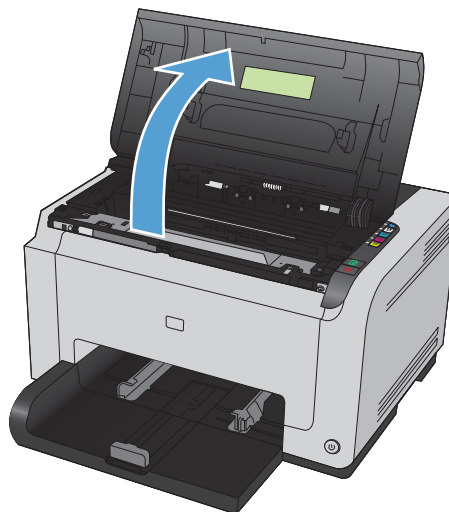

2. 打开前盖。

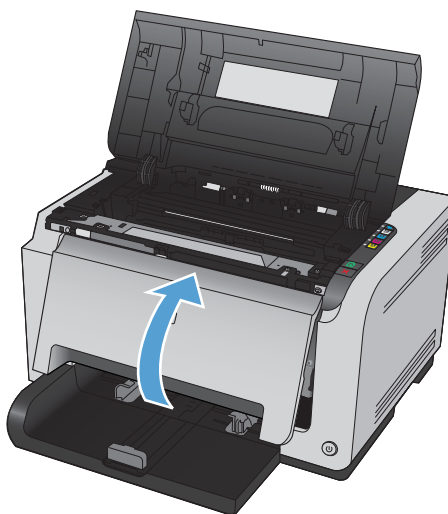

3. 提起用于固定成像鼓的两个手柄。

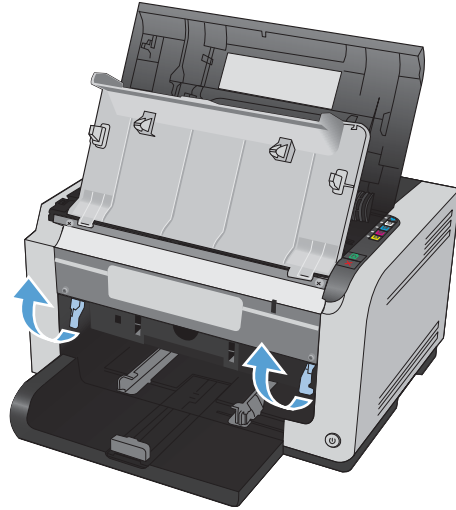

4. 取出旧成像鼓。

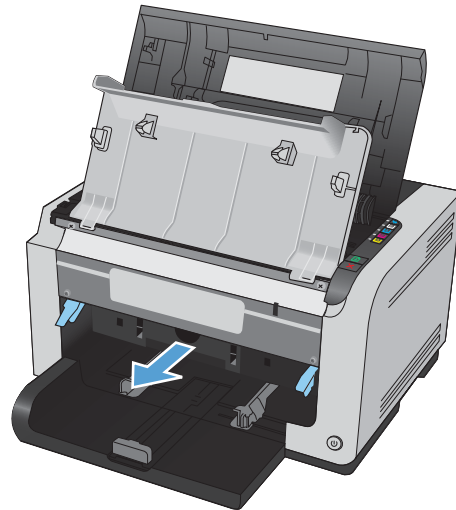

5. 从包装袋中取出新的成像鼓。将用过的成像鼓放入包装袋和包装盒中，以便回收利用。

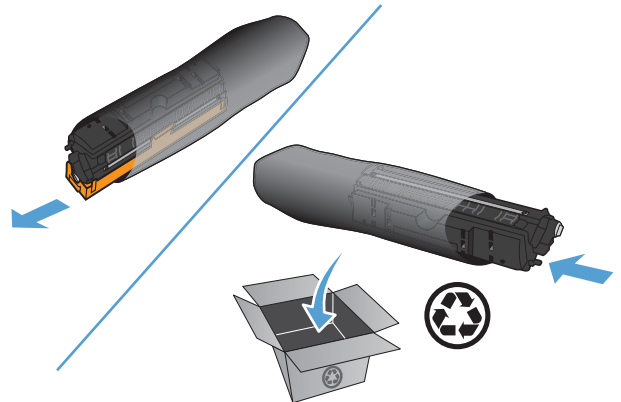

6. 取下新成像鼓上的护板。

**注意：** 为防止损坏，请勿使成像鼓受到阳光照射。用一张纸盖住它。

**注意：** 不要触摸绿色滚筒。成像鼓上的指纹会导致打印质量问题。

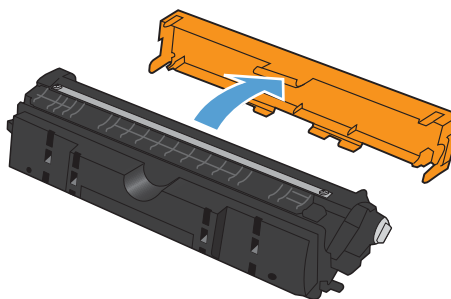

7. 将新成像鼓插入产品中。

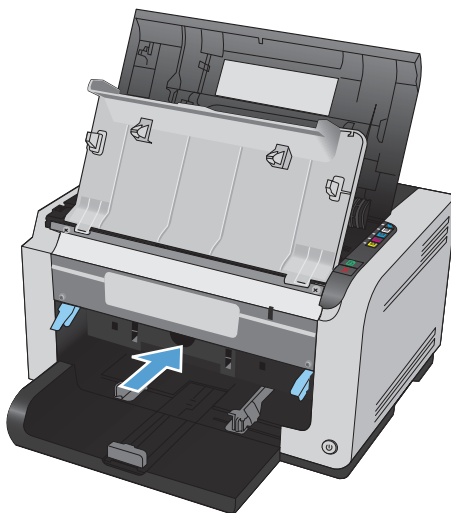

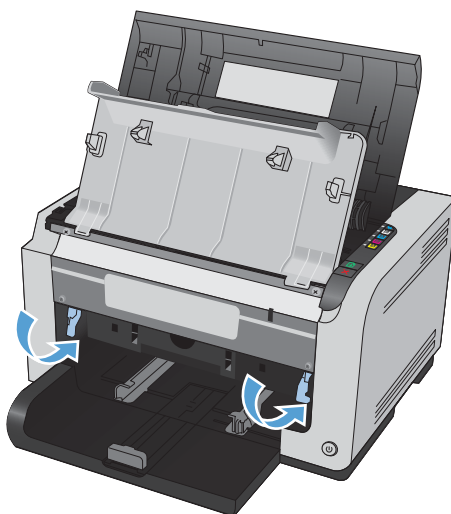

8. 放下用于固定成像鼓的两个手柄。

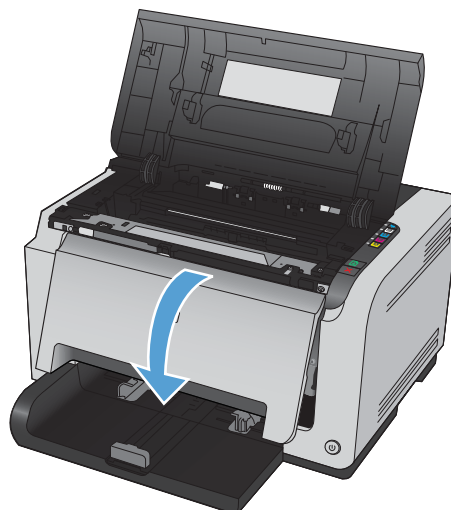

9. 合上前盖。



10. 合上打印碳粉盒挡盖。

**注：** 合上打印碳粉盒挡盖后，就绪  指示灯和注意  指示灯将闪烁。留出约三分钟时间让产品进行校准。





## 清洁产品

### 清洁送纸道

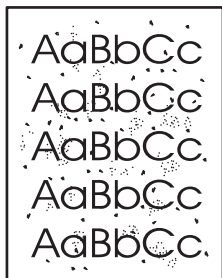
如果打印输出上有碳粉斑点或污点，请清洁纸张通道。进行清洁时，请使用一张投影片，将灰尘和碳粉从纸张通道中清除。不要使用证券纸或粗糙纸。



 **注：** 为获得最佳效果，请使用 LaserJet 投影胶片。如果您没有投影胶片，则可以使用表面光滑的复印机级别介质（60 到 163 g/m<sup>2</sup>）。

1. 确保设备处于空闲状态且就绪  指示灯亮起。
2. 在进纸盘中装入纸张。
3. 在 Windows 系统托盘中，右击设备设置  图标，然后单击产品名称。
4. 单击**设备设置**选项卡。
5. 单击**打印清洁页**按钮。

 **注：** 此清洁过程大约需要 2 分钟的时间。在此期间，清洁页会不时停止。在清洁过程完成前，不要关闭打印机。清洁过程可能需要反复操作几次，才能对打印机实现全面清洁。

### 清洁外部

使用柔软且不起毛的湿布擦除设备外部的灰尘、污迹和污点。

## 产品更新

[www.hp.com/support/ljcp1020series](http://www.hp.com/support/ljcp1020series) 上提供了该产品的软件和固件更新及安装说明。单击**支持与驱动程序**，单击操作系统，然后选择适合产品的下载内容。

---

# 9 解决问题

- [自助服务](#)
- [解决问题检查清单](#)
- [影响产品性能的因素](#)
- [恢复工厂设置](#)
- [解释控制面板指示灯模式](#)
- [状态警报消息](#)
- [进纸不正确或卡纸](#)
- [提高打印质量](#)
- [产品不打印或打印缓慢](#)
- [解决连接问题](#)
- [解决无线网络问题](#)
- [解决产品软件问题](#)
- [解决常见的 Mac 问题](#)

## 自助服务

除了本指南中的信息，其它可用资源中也提供了有用的信息。

---

### HP 帮助和学习中心

产品随附的 CD 或您计算机上的 HP Program 文件夹中均有“HP 帮助和学习中心”及其它文档。“HP 帮助和学习中心”是一个产品帮助工具，通过它可轻松访问产品信息、HP 产品 Web 支持、故障排除以及管制和安全信息。

---

### 快速参考主题

以下网站提供了本产品的多个快速参考主题：[www.hp.com/support/ljcp1020series](http://www.hp.com/support/ljcp1020series)

您可将这些主题打印出来，并将其存放在产品附近。通过这些主题，您可方便地参考经常执行的步骤。

---



# 解决问题检查清单

在尝试解决产品出现的问题时，请遵循下面的步骤。

- [步骤 1： 确保正确设置了产品](#)
- [步骤 2： 检查电缆或无线连接（仅限网络型号）](#)
- [步骤 3： 检查任何控制面板指示灯是否亮起](#)
- [步骤 4： 检查纸张](#)
- [步骤 5： 检查软件](#)
- [步骤 6： 测试打印功能](#)
- [步骤 7： 检查耗材](#)
- [步骤 8： 尝试从计算机发送打印作业。](#)

## 步骤 1： 确保正确设置了产品

确保正确设置了产品。

1. 按电源按钮开启产品或退出自动开启/自动关闭模式。
2. 检查电源线的连接。
3. 确保为产品电源配置了正确的线路电压。（有关电压要求，请参阅产品背面的标签。）如果您使用接线板并且其电压不符合规格，请将产品插头直接插入墙上插座。如果已插入墙上插座，请试用不同的插座。
4. 确保正确安装了打印碳粉盒。
5. 如果这些措施均无法恢复通电，请与 HP 客户支持中心联系。

## 步骤 2： 检查电缆或无线连接（仅限网络型号）

1. 检查产品与计算机之间的电缆连接。确保连接牢固。
2. 如有可能，请使用另一条电缆来确定电缆本身是否有故障。

## 步骤 3： 检查任何控制面板指示灯是否亮起

控制面板应当指明就绪状态。如果出现错误消息，请解决相应错误。

## 步骤 4： 检查纸张

1. 确保使用的纸张符合规格。
2. 确保在进纸盘中正确装入纸张。

## 步骤 5： 检查软件

1. 确保正确安装了产品软件。
2. 检查是否已为本产品安装了打印机驱动程序。检查程序，确保您正在使用本产品的打印机驱动程序。

## 步骤 6： 测试打印功能

1. 请打印配置页。在打印机首选项的**服务**选项卡上选择**打印配置页**。
2. 如果没有打印出配置页，请检查进纸盘中是否有纸张。
3. 如果产品中的页面卡塞，请清除卡纸。

## 步骤 7： 检查耗材

打印耗材状态页并检查打印碳粉盒和成像鼓的估计剩余寿命。

## 步骤 8： 尝试从计算机发送打印作业。

1. 尝试从另一台已安装该产品软件的计算机打印作业。
2. 检查 USB 电缆连接。将产品定向到正确的端口，或重新安装软件以选择要使用的连接类型。
3. 如果打印质量无法接受，请完成以下步骤：
  - 检查打印设置是否适合所使用的介质。





## 影响产品性能的因素

打印作业的时间受若干因素的影响：

- 使用特殊纸张（如投影胶片、重磅纸和自定义尺寸纸张）
- 产品处理和下载时间
- 图形的复杂程度和大小
- 所用计算机的速度
- USB 或网络连接
- 产品 I/O 配置

## 恢复工厂设置

恢复工厂默认设置可以将绝大部分设置重置为工厂默认设置。将不重置页数、纸盘尺寸或语言。要将产品设置恢复为工厂默认设置，请按以下步骤操作。

1. 关闭产品电源。从产品上拔下电源线，等待 30 秒，然后重新连接。
2. 按住继续  按钮 10-20 秒，同时打开产品电源。注意  指示灯亮起。
3. 松开继续  按钮。在产品恢复工厂默认设置的同时，注意  和就绪  指示灯将循环亮起。

# 解释控制面板指示灯模式

表 9-1 状态指示灯图例



	表示“指示灯灭”
	表示“指示灯亮”
	表示“指示灯闪烁”









表 9-2 控制面板指示灯模式

指示灯状态	产品状态	操作
所有指示灯均未亮起。	产品已关闭。	按电源按钮以打开产品。
  	产品的“自动开启/自动关闭”功能已关闭。	无需采取措施。
注意和就绪指示灯循环亮起。	在格式化板初始化期间或产品处理清洁页时，指示灯会循环亮起。	无需任何操作。请等待初始化结束。初始化完成后，产品应进入就绪状态。
  	产品处于就绪状态。	无需任何操作。产品已就绪，可以接收打印作业。
就绪指示灯闪烁。	产品正在接收或处理数据。	无需任何操作。产品正在接收或处理打印作业。
  		





表 9-2 控制面板指示灯模式 (续)

指示灯状态	产品状态	操作
注意指示灯闪烁。就绪指示灯亮起。 	产品处于手动进纸模式。 产品正在等待打印手动双面打印作业的第二面。	将正确类型和尺寸的纸张装入进纸盘。 将出纸槽中的纸张装入进纸盘。
注意指示灯闪烁。 	进纸盘中无介质。 纸张卡在产品中。	在纸盘内装入纸张。 清除卡纸。
注意和就绪指示灯亮起。 	产品发生严重错误，无法自行恢复。	<ol style="list-style-type: none"> <li>1. 关闭产品电源并拔下产品电源线。</li> <li>2. 等待 30 秒钟，然后重新连接电源线并打开产品电源。</li> <li>3. 等待产品进行初始化。</li> </ol> 如果错误仍然存在，请联系 HP 客户支持部门。
注意和就绪指示灯闪烁。 	纸张卡在产品中。	清除卡纸。
碳粉盒指示灯闪烁。就绪指示灯亮起。 	打印碳粉盒已转动，现在可以装卸。 打印碳粉盒缺少或安装不正确。 打印碳粉盒中的碳粉不足。	装卸打印碳粉盒。 安装打印碳粉盒。 更换打印碳粉盒。

**表 9-2 控制面板指示灯模式 (续)**

指示灯状态	产品状态	操作
碳粉盒和注意指示灯闪烁。   	打印碳粉盒中的碳粉严重不足，已达到其估计使用寿命。当耗材达到此状况时，HP 对于该耗材的高级保护保修也将终止。  正在使用非 HP 打印碳粉盒。  打印碳粉盒正在旋转。	此时无需更换打印碳粉盒，除非打印质量不再令人满意。按下继续  按钮以继续。  此时无需更换打印碳粉盒，除非打印质量不再令人满意。按下继续  按钮以继续。  无需采取措施。请等待旋转结束。旋转结束后，产品应进入之前的状态。
碳粉盒和就绪指示灯亮起。   	打印碳粉盒已达到其估计使用寿命。当耗材达到此状况时，HP 对于该耗材的高级保护保修也将终止。  正在使用非打印碳粉盒，并且其中的碳粉严重不足。	此时无需更换打印碳粉盒，除非打印质量不再令人满意。  无需采取措施。

**表 9-3 无线指示灯模式**

指示灯状态	产品状态	操作
无线指示灯熄灭。 	无线连接已关闭。  已连接以太网。	按住无线  按钮 2 秒钟以开启 WPS。  无需采取措施。
无线指示灯闪烁。 	产品正在尝试建立无线连接。  发生 WPS 错误。	无需采取措施。  尝试重新连接。
无线指示灯亮起。 	产品已建立无线连接。	无需采取措施。

## 状态警报消息



当产品出现某些问题时，计算机屏幕上会显示状态警报消息。使用下表中的信息解决这些问题。

警报消息	说明	建议的措施
<b>&lt;位置&gt; 卡纸</b> (<位置> 表示卡纸区域)	产品检测到卡纸。	从消息所示的区域中清除卡纸。打印机应继续打印作业。如果没有，请尝试重新打印作业。  如果消息仍然存在，请与 HP 支持部门联系。
<b>&lt;颜色&gt;插槽中的碳粉盒不正确</b>	打印碳粉盒装入了错误插槽。	确保每个打印碳粉盒都装入了正确插槽。将打印碳粉盒上的颜色标签与插槽中的颜色标签进行对比。
<b>&lt;颜色&gt;碳粉盒内存错误</b>	其中一个打印碳粉盒的电子标签不可读或缺失。	<ul style="list-style-type: none"><li>● 重新安装打印碳粉盒。</li><li>● 关闭产品电源并拔下产品电源线。等待 30 秒钟，然后重新连接电源线并打开产品电源。</li><li>● 如果问题仍未解决，请更换碳粉盒。</li></ul>
<b>安装&lt;颜色&gt;碳粉盒</b>	尚未在产品中安装碳粉盒，或者安装不正确。	安装打印碳粉盒。
<b>成像鼓严重不足</b>	成像鼓达到其使用寿命。	为了确保获得最佳打印质量，HP 建议您在此时更换成像鼓。此时无需更换成像鼓，除非打印质量不再令人满意。成像鼓的实际使用寿命可能会有所不同。  本产品中安装的成像鼓在产品保修范围之内。自安装之日起，更换的成像鼓享有一年的有限保修。仅本产品的打印碳粉盒可享受 HP 的高级保护保修。当成像鼓的估计剩余寿命约为 30% 时，成像鼓的安装日期就会显示在配置页和耗材状态页中。
<b>打印机拾纸错误</b>	打印引擎拾取介质失败。	将介质重新装入进纸盘，然后按下继续  按钮继续打印作业。  如果消息仍然存在，请与 HP 支持部门联系。
<b>非 HP &lt;颜色&gt;碳粉盒</b>	安装了非 HP 耗材。此消息将一直显示，直到安装了 HP 耗材或者按下继续  按钮。	如果您确定购买的是 HP 耗材，请访问 <a href="http://www.hp.com/go/anticounterfeit">www.hp.com/go/anticounterfeit</a> 。因使用旧耗材而导致的任何产品维修都不在产品保修范围之内。耗材状态和取决于耗材状态的功能将不可用。  因使用非 HP 耗材而导致的服务或维修不在 HP 的保修范围内。  要继续打印，请按下继续  按钮。
<b>非预期纸张尺寸</b>	纸盘中的纸张尺寸与打印作业指定的尺寸不一致。	将正确尺寸的纸张装入进纸盘，然后按下继续  按钮打印作业。



警报消息	说明	建议的措施
更换<颜色>碳粉盒	产品已被客户配置为在耗材量严重不足时停止打印。	当耗材严重不足时，产品会发出指示。实际的碳粉盒剩余寿命可能不同。考虑购买备用碳粉盒，以在打印质量无法接受时进行安装。耗材目前不需要更换，除非打印质量不再令人满意。当某种 HP 耗材达到“严重不足”阈值时，HP 对于该耗材的保修也将终止。
耗材严重不足	多个打印碳粉盒已达到其使用寿命。 控制面板上的相应碳粉盒指示灯将持续亮起。	当耗材严重不足时，产品会发出指示。实际的碳粉盒剩余寿命可能不同。考虑购买备用碳粉盒，以在打印质量无法接受时进行安装。耗材目前不需要更换，除非打印质量不再令人满意。当某种 HP 耗材达到“严重不足”阈值时，HP 对于该耗材的保修也将终止。
黑色碳粉盒碳粉不足	打印碳粉盒即将达到估计的使用寿命。	当打印碳粉盒中的碳粉不足时，产品会发出指示。实际的碳粉盒剩余寿命可能不同。考虑购买备用碳粉盒，以在打印质量无法接受时进行安装。无需现在更换打印碳粉盒。  仅在客户将产品配置为在打印碳粉盒达到“严重不足”阈值时停止打印的情况下，才会显示此警告。
黑色碳粉盒碳粉严重不足	打印碳粉盒已达到估计的使用寿命。 打印质量可能会下降。选择一个提示选项或在质量无法接受时更换打印碳粉盒。	为了确保获得最佳打印质量，HP 建议您在此时更换打印碳粉盒。此时无需更换打印碳粉盒，除非打印质量不再令人满意。打印碳粉盒的实际使用寿命可能会有所不同。  当某个 HP 打印碳粉盒达到“严重不足”阈值时，HP 对于该打印碳粉盒的高级保护保修也将终止。在“严重不足”模式下继续使用 HP 耗材所导致的所有打印缺陷或碳粉盒故障，将不认为是 HP 打印碳粉盒保修声明中所说的耗材有材料或工艺缺陷。
后检查盖打开	挡盖打开。	合上挡盖。
黄色碳粉盒碳粉不足	打印碳粉盒即将达到估计的使用寿命。	当打印碳粉盒中的碳粉不足时，产品会发出指示。实际的碳粉盒剩余寿命可能不同。考虑购买备用碳粉盒，以在打印质量无法接受时进行安装。无需现在更换打印碳粉盒。  仅在客户将产品配置为在打印碳粉盒达到“严重不足”阈值时停止打印的情况下，才会显示此警告。
黄色碳粉盒碳粉严重不足	打印碳粉盒已达到估计的使用寿命。 打印质量可能会下降。选择一个提示选项或在质量无法接受时更换打印碳粉盒。	为了确保获得最佳打印质量，HP 建议您在此时更换打印碳粉盒。此时无需更换打印碳粉盒，除非打印质量不再令人满意。打印碳粉盒的实际使用寿命可能会有所不同。  当某个 HP 打印碳粉盒达到“严重不足”阈值时，HP 对于该打印碳粉盒的高级保护保修也将终止。在“严重不足”模式下继续使用 HP 耗材所导致的所有打印缺陷或碳粉盒故障，将不认为是 HP 打印碳粉盒保修声明中所说的耗材有材料或工艺缺陷。

警报消息	说明	建议的措施
旧<颜色>碳粉盒	安装了旧耗材。此消息将一直显示，直到安装了 HP 耗材或者按下继续  按钮。	如果您确定购买的是 HP 耗材，请访问 <a href="http://www.hp.com/go/anticounterfeit">www.hp.com/go/anticounterfeit</a> 。因使用旧耗材而导致的任何产品维修都不在产品保修范围之内。耗材状态和取决于耗材状态的功能将不可用。  因使用非 HP 耗材而导致的服务或维修不在 HP 的保修范围内。  要继续打印，请按下继续  按钮。
冷却模式	在经过长时间的持续运行或在窄纸上打印之后，产品必须暂停以进行冷却。	产品冷却之后将继续打印。
品红色碳粉盒碳粉不足	打印碳粉盒即将达到估计的使用寿命。	当打印碳粉盒中的碳粉不足时，产品会发出指示。实际的碳粉盒剩余寿命可能不同。考虑购买备用碳粉盒，以在打印质量无法接受时进行安装。无需现在更换打印碳粉盒。  仅在客户将产品配置为在打印碳粉盒达到“严重不足”阈值时停止打印的情况下，才会显示此警告。
品红色碳粉盒碳粉严重不足	打印碳粉盒已达到估计的使用寿命。  打印质量可能会下降。选择一个提示选项或在质量无法接受时更换打印碳粉盒。	为了确保获得最佳打印质量，HP 建议您在此时更换打印碳粉盒。此时无需更换打印碳粉盒，除非打印质量不再令人满意。打印碳粉盒的实际使用寿命可能会有所不同。  当某个 HP 打印碳粉盒达到“严重不足”阈值时，HP 对于该打印碳粉盒的高级保护保修也将终止。在“严重不足”模式下继续使用 HP 耗材所导致的所有打印缺陷或碳粉盒故障，将不认为是 HP 打印碳粉盒保修声明中所说的耗材有材料或工艺缺陷。
前检查盖打开	挡盖打开。	合上挡盖。
青色碳粉盒碳粉不足	打印碳粉盒即将达到估计的使用寿命。	当打印碳粉盒中的碳粉不足时，产品会发出指示。实际的碳粉盒剩余寿命可能不同。考虑购买备用碳粉盒，以在打印质量无法接受时进行安装。无需现在更换打印碳粉盒。  仅在客户将产品配置为在打印碳粉盒达到“严重不足”阈值时停止打印的情况下，才会显示此警告。
青色碳粉盒碳粉严重不足	打印碳粉盒已达到估计的使用寿命。  打印质量可能会下降。选择一个提示选项或在质量无法接受时更换打印碳粉盒。	为了确保获得最佳打印质量，HP 建议您在此时更换打印碳粉盒。此时无需更换打印碳粉盒，除非打印质量不再令人满意。打印碳粉盒的实际使用寿命可能会有所不同。  当某个 HP 打印碳粉盒达到“严重不足”阈值时，HP 对于该打印碳粉盒的高级保护保修也将终止。在“严重不足”模式下继续使用 HP 耗材所导致的所有打印缺陷或碳粉盒故障，将不认为是 HP 打印碳粉盒保修声明中所说的耗材有材料或工艺缺陷。

警报消息	说明	建议的措施
热凝器错误	产品热凝器发生错误。	<p>关闭产品电源并拔下产品电源线。等待 30 秒钟，然后重新连接电源线并打开产品电源。等待产品进行初始化。</p> <p>如果错误仍存在，请关闭产品电源，拔下电源线，等待至少 25 分钟，然后重新连接电源线并打开产品电源。</p> <p>如果您使用电涌保护器，请将其取下。将产品插头直接插入墙上插座。使用电源开关打开产品电源。</p> <p>如果消息仍然存在，请与 HP 支持部门联系。</p>
扫描仪错误	发生内部错误。	<p>关闭产品电源并拔下产品电源线。等待 30 秒钟，然后重新连接电源线并打开产品电源。等待产品进行初始化。</p> <p>如果您使用电涌保护器，请将其取下。将产品插头直接插入墙上插座。使用电源开关打开产品电源。</p> <p>如果消息仍然存在，请与 HP 支持部门联系。</p>
手动进纸	产品设为手动进纸模式。	将正确介质装入纸盘，然后按下继续  按钮打印作业。
未连接	产品软件无法与产品进行通信。	<ol style="list-style-type: none"> <li>1. 确保产品已开机。</li> <li>2. 确保 USB 电缆已牢固连接至产品和计算机。</li> </ol>
页面太复杂	产品无法处理页面。	按下继续  按钮可继续打印作业，但可能会影响输出。
引擎通信错误	产品遇到内部通信错误。	<p>关闭产品电源并拔下产品电源线。等待 30 秒钟，然后重新连接电源线并打开产品电源。等待产品进行初始化。</p> <p>如果您使用电涌保护器，请将其取下。将产品插头直接插入墙上插座。使用电源开关打开产品电源。</p> <p>如果消息仍然存在，请与 HP 支持部门联系。</p>
正在打印	产品正在打印文档。	请耐心等待，直至打印完成。
正在校准	产品正在执行内部校准过程，以确保获得最佳打印质量。	耐心等待该过程完成。
直流控制器错误	产品发生内部错误。	<p>关闭产品电源并拔下产品电源线。等待 30 秒钟，然后重新连接电源线并打开产品电源。等待产品进行初始化。</p> <p>如果您使用电涌保护器，请将其取下。将产品插头直接插入墙上插座。使用电源开关打开产品电源。</p> <p>如果消息仍然存在，请与 HP 支持部门联系。</p>

警报消息	说明	建议的措施
纸盘 1 卡纸	产品已检测到纸盘卡纸。	清除卡纸。
装入纸张 <类型>	纸盘已空。	将打印介质装入纸盘。

# 进纸不正确或卡纸

## 产品不拾纸

如果产品不从纸盘中拾纸，请尝试以下解决方案。

1. 打开产品，取出所有卡纸。
2. 将适合作业的正确尺寸的纸张装入纸盘。

 **注：** 装入纸张时，请始终让短边（宽度）先进入产品。

3. 确保已根据纸张尺寸正确调整了纸盘中的纸张导板。调整纸张导板，使其接触纸叠，但没有挤压纸叠。
4. 检查产品控制面板，看看产品是否在等待您确认手动进纸提示。装上纸，然后继续。

## 产品一次拾起多张纸

如果产品一次从纸盘中拾起多张纸，请尝试以下解决方案。

1. 从纸盘中取出纸叠，将其弯曲并旋转 180 度，然后将其翻转过来。请勿展开纸张。将纸叠放回纸盘中。
2. 请在本产品上仅使用符合 HP 规格的纸张。
3. 使用无皱、无折痕或未受损的纸张。如有必要，使用不同纸包中的纸张。
4. 确保纸盘未装得太满。如果纸盘装得太满，请从中取出整叠纸，将纸叠弄平，然后再将部分纸装到纸盘中。
5. 确保已根据纸张尺寸正确调整了纸盘中的纸张导板。调整纸张导板，使其接触纸叠，但没有挤压纸叠。

## 防止卡纸

要减少卡纸次数，请尝试以下解决方案。

1. 请在本产品上仅使用符合 HP 规格的纸张。
2. 使用无皱、无折痕或未受损的纸张。如有必要，使用不同纸包中的纸张。
3. 使用以前未打印过或复印过的纸张。
4. 确保纸盘未装得太满。如果纸盘装得太满，请从中取出整叠纸，将纸叠弄平，然后再将部分纸装到纸盘中。
5. 确保已根据纸张尺寸正确调整了纸盘中的纸张导板。调整纸张导板，使其接触纸叠，但没有挤压纸叠。

 **注：** 装入纸张时，请始终让短边（宽度）先进入产品。

6. 在重磅纸、压纹纸或穿孔纸上打印时，请使用手动进纸功能，且一次只能送入一张纸。

## 清除卡纸

### 卡纸位置

以下位置会发生卡塞：

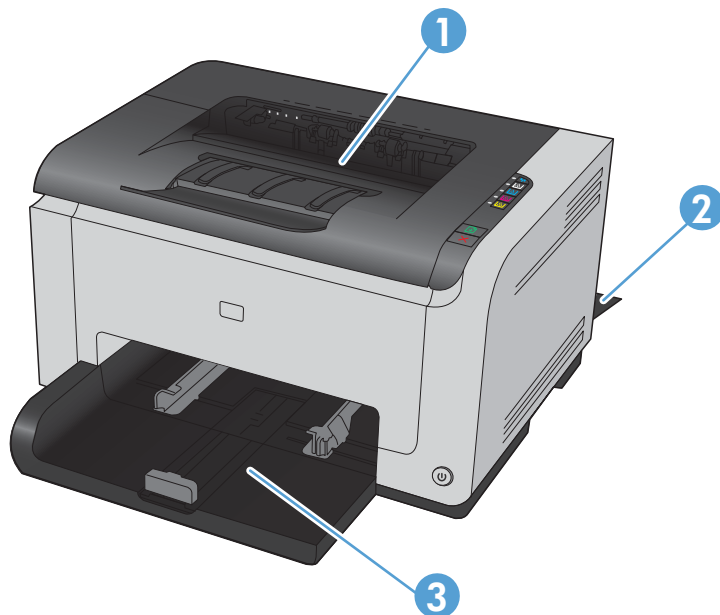

1	出纸槽
2	后挡盖
3	进纸盘

卡纸后产品中可能会遗留松散的碳粉。在打印几页后，此问题可以自行解决。

### 从出纸槽清除卡纸

**⚠ 注意：** 请勿使用尖利的物体（如镊子或尖嘴钳）来清除卡纸。因使用尖利物体而导致的损坏不在保修范围内。

1. 双手捏住纸张，小心从产品中拉出来。



2. 打开打印碳粉盒挡盖，然后再将其合上，以便重置产品。

### 清除后挡盖中的卡纸

1. 打开后挡盖。

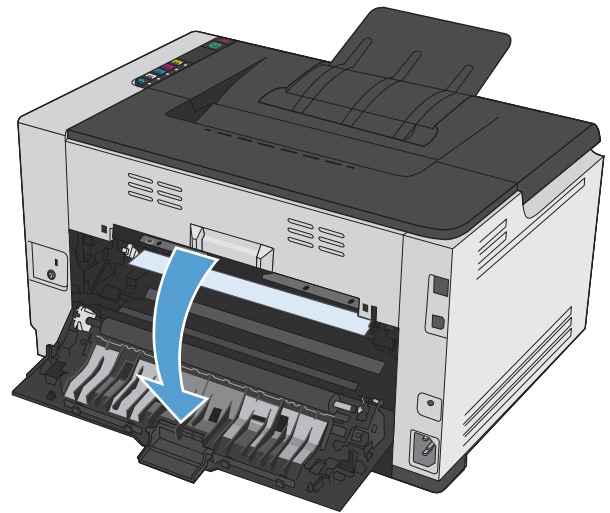

2. 双手捏住纸张，小心从产品中拉出来。

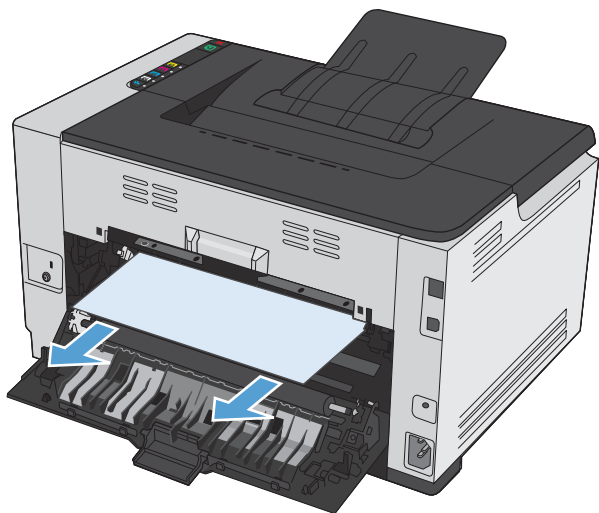

3. 合上后挡盖。

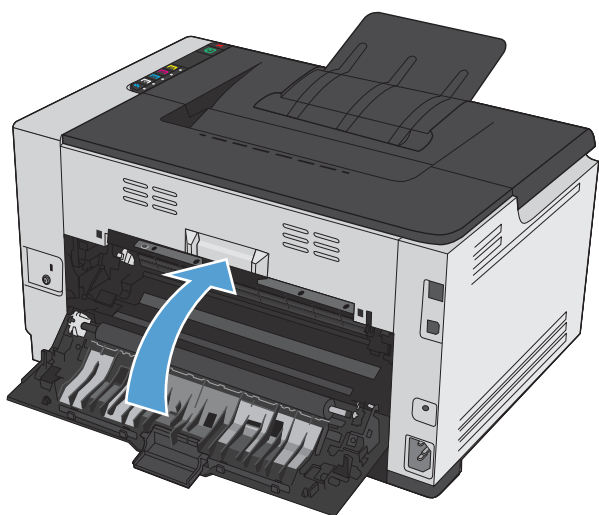

### 清除进纸盘中的卡纸

1. 从进纸盘取出纸张。





2. 双手捏住纸张，小心从产品中拉出来。



3. 打开打印碳粉盒挡盖，然后再将其合上，以便重置产品。

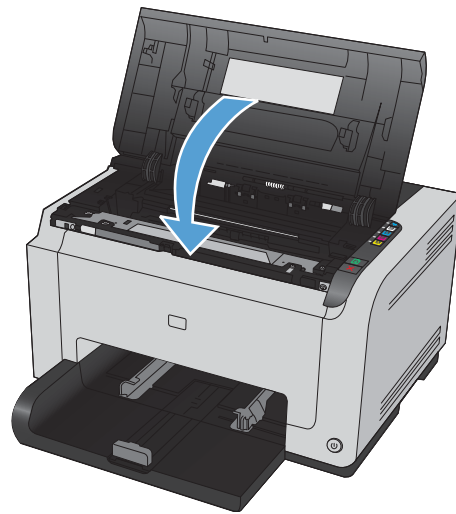

## 提高打印质量

如果遵循以下规则，则可避免大部分打印质量问题。

- [在打印机驱动程序中使用正确的纸张类型设置](#)
- [在打印机驱动程序中调整颜色设置](#)
- [使用符合 HP 规格的纸张](#)
- [打印清洁页](#)
- [校准产品以匹配颜色](#)
- [检查打印碳粉盒](#)

### 在打印机驱动程序中使用正确的纸张类型设置

如果遇到以下任何问题，请检查纸张类型设置：

- 打印页面上出现碳粉污迹。
- 打印页面上出现重复的标记。
- 打印的页面卷曲。
- 打印页面上碳粉成片剥落。
- 打印页面上有较小的未打印区域。

### 更改 Windows 的纸张类型设置

1. 在软件程序的**文件**菜单中，单击**打印**。
2. 选择产品，然后单击**属性**或**首选项**按钮。
3. 单击**纸张/质量**选项卡。
4. 从**类型**下拉列表中，选择要使用的纸张类型，然后单击**确定**按钮。

### 更改 Mac 的纸张类型设置

1. 在软件程序的**文件**菜单中，单击**打印**选项。
2. 在**份数和页数**菜单中，单击**页面设置**按钮。
3. 从**纸张尺寸**下拉列表选择一个尺寸，然后单击**确定**按钮。
4. 打开**完成**菜单。
5. 从**介质类型**下拉列表中选择一种类型。
6. 单击**打印**按钮。

## 在打印机驱动程序中调整颜色设置

### 更改打印作业的颜色主题

1. 在软件程序的**文件**菜单中，单击**打印**。
2. 单击**属性**或**首选项**。
3. 单击**颜色**选项卡。
4. 从**颜色主题**下拉列表中选择颜色主题。

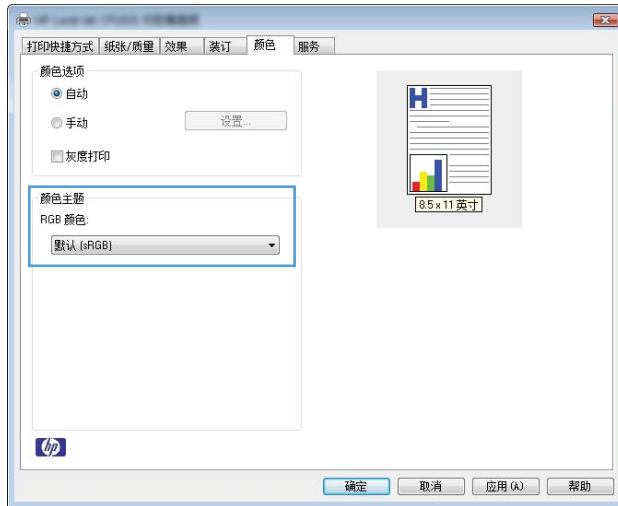

- **默认 (sRGB):** 此主题将产品设为在原始设备模式下打印 RGB 数据。使用此主题时，可在软件程序或操作系统中管理颜色，以确保正确着色。
- **鲜明:** 本产品增强了中色调的颜色饱和度。打印商务图形时请使用此主题。
- **照片:** 本产品将 RGB 颜色解释为如同使用数码彩扩机打印照片。它渲染的色彩比默认 (sRGB) 主题更深、更饱和。打印照片时请使用此主题。
- **照片 (Adobe RGB 1998):** 此主题适合打印使用 AdobeRGB 色彩空间而非 sRGB 的数码照片。使用此主题时，请关闭软件程序中的颜色管理功能。
- 无

### 更改颜色选项

从打印机驱动程序的颜色选项卡中，更改当前打印作业的颜色选项设置。

1. 在软件程序的**文件**菜单中，单击**打印**。
2. 单击**属性**或**首选项**。
3. 单击**颜色**选项卡。

#### 4. 单击**自动**或**手动**设置。

- **自动设置**：为大多数彩色打印作业选择此设置
- **手动设置**：选择此设置可单独调整颜色设置，而其它设置仍保持不变。

 **注**：手动更改颜色设置可能影响输出。HP 建议只由彩色图形专家更改这些设置。

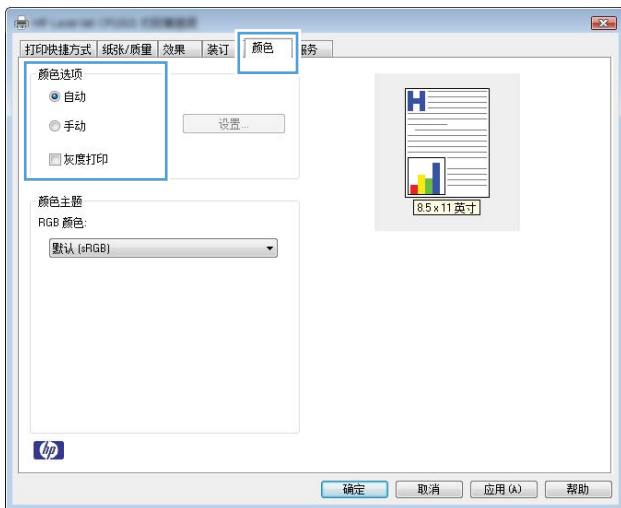

#### 5. 单击**灰度打印**选项以用黑白色打印彩色文档。使用此选项打印要复印或传真的彩色文档。

#### 6. 单击**确定**按钮。

## 使用符合 HP 规格的纸张

如果遇到以下任何问题，请换用其它纸张：

- 打印颜色太浅或部分区域看上去褪色。
- 打印页面上出现碳粉斑点。
- 打印页面上出现碳粉污迹。
- 打印字符似乎变形。
- 打印的页面卷曲。

始终使用其类型和重量受本产品支持的纸张。此外，选择纸张时请遵循以下准则：



- 确保纸张质量优良，无划损、缺口、破损、污点、浮粒、灰尘、折皱、脱墨、订书钉和卷曲边。
- 使用以前未打印过的纸张。
- 使用激光打印机专用纸张。不要使用专用于喷墨打印机的纸张。
- 不要使用粗糙的纸张。一般而言，使用的纸张越光滑，打印质量就越好。

## 打印清洁页

遇到以下任何问题时，请打印清洁页以清除送纸道中的灰尘和残留碳粉：

- 打印页面上出现碳粉斑点。
- 打印页面上出现碳粉污迹。
- 打印页面上出现重复的标记。



按照下列步骤打印清洁页。

1. 确保设备处于空闲状态且就绪  指示灯亮起。
2. 在进纸盘中装入纸张。
3. 在 Windows 系统托盘中，右击设备设置  图标，然后单击产品名称。
4. 单击**设备设置**按钮。
5. 单击**打印清洁页**按钮。

 **注：** 此清洁过程大约需要 2 分钟的时间。在此期间，清洁页会不时停止。在清洁过程完成前，不要关闭打印机。清洁过程可能需要反复操作几次，才能对打印机实现全面清洁。

## 校准产品以匹配颜色

如果遇到任何打印质量问题，请校准产品。

1. 确保设备处于空闲状态且就绪  指示灯亮起。
2. 在进纸盘中装入纸张。
3. 在 Windows 系统托盘中，右击设备设置  图标，然后单击产品名称。
4. 单击**设备设置**按钮。
5. 单击**立即校准**按钮。

## 检查打印碳粉盒

遇到以下任何问题时，请检查每个打印碳粉盒，并在必要时更换碳粉盒：

- 打印颜色太浅或部分区域看上去褪色。
- 打印页面上有较小的未打印区域。
- 打印页面上有条纹或条带。

如果确定需要更换打印碳粉盒，请打印耗材状态页以找出正确的原装 HP 打印碳粉盒部件号。

打印碳粉盒的类型	此问题的解决步骤
重注或再造的打印碳粉盒	Hewlett-Packard 公司不建议使用非 HP 耗材，无论此类耗材是新的还是再造的。因为这些产品不是 HP 产品，HP 无法改变其设计或控制其质量。如果您在使用重注或再造的打印碳粉盒并对打印质量不满意，请换用带有“HP”或“Hewlett-Packard”或 HP 徽标的原装 HP 碳粉盒。
原装 HP 打印碳粉盒	<ol style="list-style-type: none"> <li>当碳粉盒达到其指定的使用寿命时，计算机屏幕上会显示状态提示消息 <b>&lt;颜色&gt;碳粉盒碳粉量严重不足</b>（或<b>更换彩色碳粉盒</b>，如果客户已将打印机配置为在“严重不足”时停止）。当耗材严重不足时，产品会发出指示。实际的碳粉盒剩余寿命可能不同。考虑购买备用碳粉盒，以在打印质量无法接受时进行安装。耗材目前不需要更换，除非打印质量不再令人满意。当某种 HP 耗材达到“严重不足”阈值时，HP 对于该耗材的保修也将终止。</li> <li>用肉眼检查打印碳粉盒和成像鼓是否有碎屑和受损。参阅随后的说明。如有必要，更换打印碳粉盒或成像鼓。</li> <li>如果打印页面上有以相同间距重复出现的标记，则请打印清洁页。如果这不能解决问题，请使用此文档中的重复缺陷标尺找出问题的根源。</li> </ol>



## 打印耗材状态页

通过控制面板打印配置页和耗材状态页，以获得有关产品及其当前设置的详细信息。

- ▲ 打印耗材状态页。在打印机首选项的**服务**选项卡上选择**打印耗材状态页**。

页面	说明
配置页	打印产品设置列表
耗材状态页	耗材状态页包含以下信息： <ul style="list-style-type: none"> <li>打印碳粉盒剩余寿命大约百分比</li> <li>打印碳粉盒和成像鼓的保修</li> <li>HP 打印碳粉盒的部件号</li> <li>已打印页数</li> <li>有关订购新 HP 打印碳粉盒和回收用过的 HP 打印碳粉盒的信息</li> <li>如果成像鼓的估计剩余寿命低于 30%，则会显示其估计剩余寿命和安装日期。</li> </ul>

## 解释打印质量页

- 确保设备处于空闲状态且就绪  指示灯亮起。
- 在进纸盘中装入纸张。
- 在 Windows 系统托盘中，右击设备设置  图标，然后单击产品名称。

4. 单击**设备设置**按钮。
5. 单击**打印打印质量故障排除页**按钮。

此页面包含五个色带，这些色带分成四组，如下图所示。通过检查每一组，便可查出出现问题的特定碳粉盒。

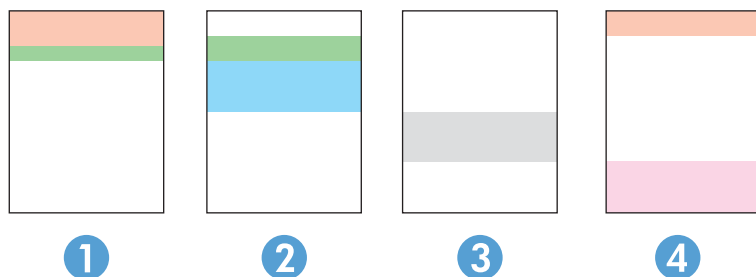

部分	打印碳粉盒
1	黄色
2	青色
3	黑色
4	品红色

- 如果只有其中一组出现斑点或条纹，则请更换与该组关联的打印碳粉盒。
- 如果有多组出现斑点，请打印清洁页。如果这不能解决问题，请确定所有斑点的颜色是否始终相同，例如，是否所有五个色带中均出现了品红色斑点。如果所有斑点的颜色均相同，请更换该颜色的打印碳粉盒。
- 如果多个色带上出现条纹，请打印耗材状态页以确定成像鼓是否已达到其估计的使用寿命。如果成像鼓尚未达到其估计的使用寿命，请检查成像鼓是否受损。如果成像鼓未受损，请联系 HP。

### 用肉眼检查打印碳粉盒和成像鼓是否受损。

1. 从产品上卸下打印碳粉盒，检查其是否受损。

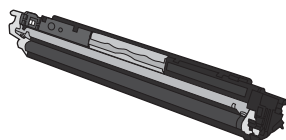

2. 如果打印碳粉盒未受损，请轻轻多次滚动打印碳粉盒并重新安装它。打印数页，看看问题是否已解决。

3. 如果问题仍未解决，请从产品上卸下成像鼓，检查其表面。

**⚠ 注意：** 不要触摸绿色滚筒。成像鼓上的指纹会导致打印质量问题。

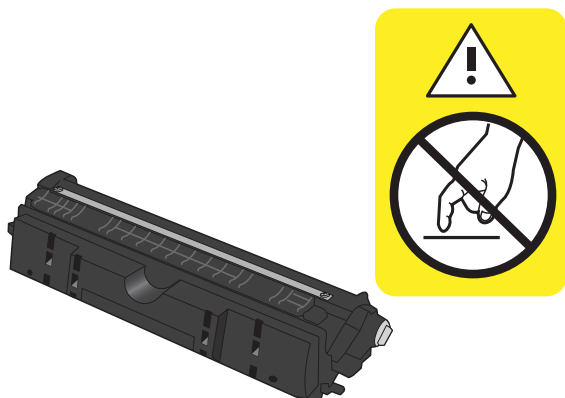

4. 如果发现成像鼓上有任何刮痕、手印或其它受损迹象，请更换成像鼓。

### 重复缺陷

如果缺陷以下列间隔重复出现在页面上，则表明打印碳粉盒或成像鼓可能损坏。

- 22 毫米（打印碳粉盒）
- 26 毫米（成像鼓）
- 29 毫米（打印碳粉盒）
- 94 毫米（成像鼓）



# 产品不打印或打印缓慢

## 产品不打印

如果产品完全停止打印，请尝试以下解决方案。

1. 确保产品已开机，且控制面板显示其已准备就绪。
  - 如果控制面板未显示产品已准备就绪，请关闭产品，然后从产品上拔下电源线。等待 30 秒钟，然后重新连接电源线并打开产品电源。等待产品进行初始化。
  - 如果控制面板显示产品已准备就绪，则按住继续  按钮两到三秒，以打印配置页。如果打印成功，则尝试重新发送作业。
2. 如果控制面板显示产品出错，请纠正错误后尝试重新发送作业。
3. 确保所有电缆均正确连接。如果产品连接至网络，请检查以下项目：
  - 检查产品上网络连接旁的指示灯。如果网络处于活动状态，此指示灯将呈绿色亮起。
  - 确保使用网线而不是电话线连接至网络。
  - 确保网络路由器、集线器或交换机已开启且运行正常。
4. 从产品随附的 CD 安装 HP 软件。使用通用打印机驱动程序可导致打印机延迟从打印队列清除作业。
5. 如果您使用计算机上的个人防火墙系统，则其可能阻止了计算机与本产品的通信。尝试暂时禁用此防火墙，以弄清其是否是问题根源所在。
6. 如果您的计算机或产品已连接至无线网络，较差的信号质量或干扰可能会延迟打印作业。

## 产品打印缓慢

如果产品似乎打印缓慢，请尝试以下解决方案。

1. 确保计算机符合本产品的最低规格。有关规格列表，请访问以下网站：[www.hp.com/support/ljcp1020series](http://www.hp.com/support/ljcp1020series)。
2. 如果将本产品配置为在某些类型的纸张（例如重磅纸）上打印，产品将打印缓慢，以便将碳粉正确融合到纸张上。如果纸张类型设置与您使用的纸张类型不符，请将设置更改为正确的纸张类型。
3. 如果您的计算机或产品已连接至无线网络，较差的信号质量或干扰可能会延迟打印作业。
4. 产品可能处于冷却模式。

# 解决连接问题

## 解决直接连接问题

如果已将产品直接连接至计算机，请检查电缆。

- 检查电缆是否已连接至计算机和产品。
- 检查电缆长度是否未超过 5 米。尝试使用较短的电缆。
- 将电缆连接至其它产品，检查电缆是否正常工作。如有必要，请更换电缆。

## 解决网络问题

检查以下项目，验证产品是否与网络通信。开始之前，从产品控制面板打印配置页，然后查找此页中列出的产品 IP 地址。

- [物理连接不良](#)
- [计算机使用的本产品 IP 地址不正确](#)
- [计算机不能与产品通信](#)
- [产品使用的链路和双工设置不适合网络](#)
- [新软件程序可能引起兼容性问题。](#)
- [计算机或工作站可能设置不正确。](#)
- [产品被禁用或其它网络设置不正确](#)

### 物理连接不良

1. 检查是否使用正确长度的电缆将产品连接至正确的网络端口。
2. 检查电缆连接是否牢固。
3. 查看产品背面的网络端口连接，检查琥珀色活动指示灯和绿色的链路状态指示灯是否亮起。
4. 如果问题继续存在，请试用其它电缆或集线器上的其它端口。

### 计算机使用的本产品 IP 地址不正确

1. 打开打印机属性，然后单击端口选项卡。检查是否选择了产品的当前 IP 地址。产品 IP 地址列在产品配置页上。
2. 如果使用 HP 标准 TCP/IP 端口安装本产品，请选中以下复选框：**Always print to this printer, even if its IP address changes**（始终打印到此打印机，即使其 IP 地址已更改）。
3. 如果使用 Microsoft 标准 TCP/IP 端口安装本产品，请使用主机名而不是 IP 地址。
4. 如果 IP 地址正确，请删除产品，然后重新添加。

## 计算机不能与产品通信

1. PING 网络以测试其通信情况。
  - a. 在计算机上打开命令行提示符。对于 Windows，请依次单击**开始**和**运行**，然后键入 `cmd`。
  - b. 先后键入 `ping` 及您产品的 IP 地址。
  - c. 如果窗口显示往返时间，则表明网络运行正常。
2. 如果 `ping` 命令失败，请检查是否打开了网络集线器，然后检查网络设置、产品及计算机是否全部配置为使用同一网络。

## 产品使用的链路和双工设置不适合网络

Hewlett-Packard 建议将此设置设置为自动模式（默认设置）。如果更改了这些设置，则必须根据您的网络作出相应的更改。

## 新软件程序可能引起兼容性问题。

检查新软件程序是否安装正确，以及是否使用正确的打印机驱动程序。

## 计算机或工作站可能设置不正确。

1. 检查网络驱动程序、打印机驱动程序和网络重定向。
2. 检查操作系统是否配置正确。

## 产品被禁用或其它网络设置不正确

1. 查看配置页以检查网络协议的状态。如有必要请启用它。
2. 如有必要，请重新配置网络设置。

# 解决无线网络问题

## 无线连接检查清单

- 确保未连接网线。
- 产品和无线路由器均已开启且接通电源。同时确保已开启产品中的无线电。
- 确保服务集标识符 (SSID) 正确。打印配置页以确定 SSID。如果不确定 SSID 是否正确，请再次运行无线设置。
- 通过安全的网络，确保安全信息是正确的。如果安全信息不正确，请再次运行无线设置。
- 如果无线网络运行正常，请尝试访问无线网络中的其它计算机。如果网络可访问互联网，请尝试通过无线连接连接至互联网。
- 本产品与无线接入点（在使用 WPA 安全性的网络上）的加密方法（AES 或 TKIP）相同。
- 产品处于无线网络覆盖范围之内。对于大多数网络，产品必须处于无线接入点（无线路由器）的 30 米范围之内。
- 没有阻断无线信号的障碍物。移除接入点与产品之间的任何较大金属物体。产品与无线接入点之间没有包含金属或混凝土的撑杆、墙壁或支撑柱。
- 产品远离可能干扰无线信号的电子设备。许多设备可能干扰无线信号，包括电机、无绳电话、安全系统摄像头、其它无线网络及某些蓝牙设备。
- 已在计算机上安装了打印机驱动程序。
- 已选择正确的打印机端口。
- 计算机与产品连接至同一无线网络。

## 完成无线配置后产品不打印

1. 确保产品已开机且处于就绪状态。
2. 关闭计算机上的任何第三方防火墙。
3. 确保无线网络运行正常。
4. 确保计算机运行正常。如有必要，重新启动计算机。

## 产品不打印且计算机安装了第三方防火墙

1. 用制造商提供的最新更新程序更新防火墙。
2. 如果在您安装产品或尝试打印时程序要求访问防火墙，请确保允许程序运行。
3. 暂时关闭防火墙，然后在计算机上安装无线产品。安装完无线产品后，启用防火墙。

## 移动无线路由器或产品后无线连接不起作用

确保路由器或产品与您的计算机连接至同一网络。

1. 请打印配置页。
2. 将配置页上的服务集标识符 (SSID) 与您的计算机打印机配置中的 SSID 进行比较。
3. 如果数字不同, 则表明设备未连接至同一网络。重新配置产品的无线设置。

## 无法将多台计算机连接至无线产品

1. 确保其它计算机也处于无线覆盖范围之内, 且无阻碍信号的障碍物。对于大多数网络, 无线接入点的无线覆盖范围不超过 30 米。
2. 确保产品已开机且处于就绪状态。
3. 关闭计算机上的任何第三方防火墙。
4. 确保无线网络运行正常。
5. 确保计算机运行正常。如有必要, 重新启动计算机。

## 无线产品在连接至 VPN 时断开通信

- 通常不能同时连接至 VPN 和其它网络。

## 网络未显示在无线网络列表中

- 确保无线路由器已开启且已接通电源。
- 网络可能被隐藏。但是, 您仍可连接至隐藏的网络。

## 无线网络未运行

1. 确保未连接网线。
2. 要检查网络是否已断开通信, 请尝试将另一台设备连接至网络。
3. PING 网络以测试其通信情况。
  - a. 在计算机上打开命令行提示符。对于 Windows, 请依次单击**开始**和**运行**, 然后键入 `cmd`。
  - b. 先后键入 `ping` 和您网络的服务集标识符 (SSID)。
  - c. 如果窗口显示往返时间, 则表明网络运行正常。
4. 确保路由器或产品与您的计算机连接至同一网络。
  - a. 请打印配置页。
  - b. 将配置报告上的服务集标识符 (SSID) 与您的计算机打印机配置中的 SSID 进行比较。
  - c. 如果数字不同, 则表明设备未连接至同一网络。重新配置产品的无线设置。

## 解决产品软件问题

问题	解决方法
在打印机文件夹中看不到产品的打印机驱动程序	<ul style="list-style-type: none"><li>重新启动计算机以重启后台处理程序进程。如果后台处理程序崩溃，<b>打印机</b>文件夹中将不显示任何打印机驱动程序。</li><li>重新安装产品软件。 <b>注：</b> 关闭任何正在运行的应用程序。要关闭在系统任务栏中有对应图标的应用程序，请右击此图标，然后选择<b>关闭或禁用</b>。</li><li>尝试将 USB 电缆插入计算机上的不同 USB 端口。</li></ul>
软件安装期间显示了一条错误消息	<ul style="list-style-type: none"><li>重新安装产品软件。 <b>注：</b> 关闭任何正在运行的应用程序。要关闭在任务栏中有对应图标的应用程序，请右击此图标，然后选择<b>关闭或禁用</b>。</li><li>检查要安装产品软件的驱动器上的可用空间量。如有必要，请释放出尽可能多的空间，然后重新安装产品软件。</li><li>如有必要，请运行“磁盘碎片整理程序”，然后重新安装产品软件。</li></ul>
产品处于“就绪”模式，但不执行任何打印作业	<ul style="list-style-type: none"><li>打印配置页，然后检查产品功能。</li><li>确保所有电缆正确就位，并符合规格。这包括 USB 电缆和电源线。尝试使用新的电缆。</li><li>如果尝试通过无线网络连接，请确保未连接网线。</li></ul>

## 解决常见的 Mac 问题

- [打印机驱动程序未在“打印与传真”列表中列出](#)
- [产品名称未显示在“打印与传真”列表的产品列表中](#)
- [打印机驱动程序不自动设置在“打印与传真”列表中选定的产品。](#)
- [打印作业未发送至所需的产品](#)
- [使用 USB 电缆连接时，在选择驱动程序之后，产品未显示在“打印与传真”列表中。](#)
- [使用 USB 连接时您使用了通用打印机驱动程序](#)

### 打印机驱动程序未在“打印与传真”列表中列出

1. 确保产品 .GZ 文件位于以下硬盘驱动器文件夹中： Library/Printers/PPDs/Contents/Resources。如有必要，请重新安装软件。
2. 如果 GZ 文件位于此文件夹中，则 PPD 文件可能已损坏。删除此文件，然后重新安装软件。

### 产品名称未显示在“打印与传真”列表的产品列表中

1. 确保电缆连接正确且产品已开机。
2. 请打印配置页以检查产品名。检查配置页上的名称与“打印与传真”列表中的产品名称是否一致。
3. 使用高质量的电缆更换 USB 电缆或网线。

### 打印机驱动程序不自动设置在“打印与传真”列表中选定的产品。

1. 确保电缆连接正确且产品已开机。
2. 确保产品 .GZ 文件位于以下硬盘驱动器文件夹中： Library/Printers/PPDs/Contents/Resources。如有必要，请重新安装软件。
3. 如果 GZ 文件位于此文件夹中，则 PPD 文件可能已损坏。删除此文件，然后重新安装软件。
4. 使用高质量的电缆更换 USB 电缆或网线。

### 打印作业未发送至所需的产品

1. 打开打印队列，重新启动该打印作业。
2. 另一具有相同或相似名称的产品可能已收到您的打印作业。请打印配置页以检查产品名。检查配置页上的名称与“打印与传真”列表中的产品名称是否一致。

使用 **USB** 电缆连接时，在选择驱动程序之后，产品未显示在“打印与传真”列表中。

#### 软件故障排除

- ▲ 确保 Mac 操作系统为 Mac OS X 10.5 或更新版本。

#### 硬件故障排除

1. 确保产品已开机。
2. 确保 USB 电缆连接正确。
3. 确保使用了正确的高速 USB 电缆。
4. 确保链路中无过多的 USB 设备分用电力。断开链路上的所有设备，将电缆直接连接至计算机上的 USB 端口
5. 检查是否有两个以上的非通电型 USB 集线器连接在链路的某列上。断开链路上的所有设备，将电缆直接连接至计算机上的 USB 端口。

---

 **注：** iMac 键盘是无源 USB 集线器。

---

## 使用 **USB** 连接时您使用了通用打印机驱动程序

如果您在安装软件之前连接了 USB 电缆，则您可能使用的是通用打印机驱动程序，而不是本产品专用的驱动程序。

1. 删除通用打印机驱动程序。
2. 从产品 CD 重新安装软件。在软件安装程序提示您连接 USB 电缆之前，请勿连接 USB 电缆。
3. 如果安装了多台打印机，请确保在**打印**对话框的**格式**下拉菜单中选择了正确的打印机。



---

# A 耗材和附件

- [订购部件、附件和耗材](#)
- [产品号](#)

## 订购部件、附件和耗材

HP 原装打印碳粉盒、成像鼓和纸张

[www.hp.com/go/suresupply](http://www.hp.com/go/suresupply)

订购原装 HP 部件或附件

[www.hp.com/buy/parts](http://www.hp.com/buy/parts)

通过服务或支持提供商订购

请与 HP 授权的服务或支持提供商联系。

## 产品号

在印刷本指南时，以下附件列表是最新列表。但在产品的使用寿命内，订购信息和附件的供货情况可能会发生变化。

### 打印碳粉盒

项目	碳粉盒编号	颜色	产品号
HP LaserJet 打印碳粉盒	126A	黑色	CE310A
		青色	CE311A
		黄色	CE312A
		品红色	CE313A

### 成像鼓

项目	说明	部件号
成像鼓	成像鼓	CE314A

 **注：** 本产品中安装的成像鼓在产品保修范围之内。自安装之日起，更换的成像鼓享有一年的有限保修。当成像鼓的估计剩余寿命约为 30% 时，成像鼓的安装日期就会显示在配置页和耗材状态页中。仅本产品的打印碳粉盒可享受 HP 的高级保护保修。

### 电缆和接口

项目	说明	产品号
USB 2.0 打印机电缆	(2 米标准) A 转 B 电缆	C6518A

---

## B 服务和支持

- [Hewlett-Packard 有限保修声明](#)
- [HP 高级保护保修: LaserJet 打印碳粉盒有限保修声明](#)
- [HP 的 LaserJet 成像鼓有限保修声明 \(用于备用成像鼓\)](#)
- [存储在打印碳粉盒和成像鼓中的数据](#)
- [最终用户许可协议](#)
- [OpenSSL](#)
- [客户支持](#)
- [重新包装产品](#)

# Hewlett-Packard 有限保修声明

HP 产品	有限保修期
HP LaserJet Professional CP1020 彩色打印机系列	一年的产品更换期
成像鼓, CE314A, 随产品提供	一年的产品更换期

HP 向最终用户保证, HP 的硬件和附件自购买之日起, 在以上规定的期间内, 无任何材料和工艺方面的缺陷。如果 HP 获悉产品在保修期内存在此类缺陷, HP 将自行选择维修或更换经证实有缺陷的产品。更换产品可以是新产品, 或是与新产品具有同等性能的产品。

在正确安装和使用的情况下, HP 保证自购买之日起在上述指定日期内, HP 软件不会由于材料和工艺上的缺陷而不能执行其编程指令。如果 HP 获悉软件在保修期内存在此类缺陷, HP 将更换由于此类缺陷而不能执行其编程指令的软件。

HP 不担保 HP 产品的操作不会中断或不会出现错误。如果 HP 无法在合理的时间内按保修所述条件修理或更换产品, 则您在迅速返还产品后有权要求退还该产品的购买款。

HP 产品可能含有性能上与新部件等效的重新生产部件, 或者可能偶然使用过的部件。

保修不适用于因以下原因造成的缺陷: (a) 维护或校准不正确或不适当; (b) 使用不是由 HP 提供的软件、接口设备、部件或耗材; (c) 未经授权的修改或误用; (d) 运行环境在该产品公布的环境规格范围之外; (e) 使用地点的准备或维护不正确。

在当地法律允许的范围内, 上述保修是专有保修, 此外并无其它暗示或明示的文字或口头的保修或条件, HP 特别否认有任何适销性、满意的质量以及特定用途适用性的暗示保修或条件。一些国家/地区、州或省不允许对默示保修进行限制, 因此以上限制或例外可能不适用于您。本有限保修赋予您特定的法律权利, 您所具有的其他权利可能因不同国家/地区、州或省而不同。

HP 的有限保修在 HP 对本产品提供支持和 HP 销售本产品的任何国家/地区或地方都有效。根据各地标准, 您得到的保修服务级别可能会有所不同。HP 不会改变产品的外形、装配或功能, 使之能用于由于法律或规章的原因而从未打算使用的国家/地区。

在当地法律允许的范围内, 此保修声明中的补偿是唯一的专有补偿。除以上所述外, HP 或其供应商在任何情况下均不对任何数据丢失或直接、特殊、意外、随之引起的(包括损失的利润或数据)或其它损失负责, 无论损失是基于合同、侵权行为还是其它原因。有些国家/地区、州或省不允许排除或限制偶发或连带损失, 因此以上限制或排除条款可能不适用于您。

除法律允许的范围外, 本声明中的保修条款不排除、限制或修改此产品销售给您时所适用的强制性法定权利, 而只是这些权利的补充。

## HP 高级保护保修： LaserJet 打印碳粉盒有限保修声明

HP 保证其产品不存在材料和工艺上的缺陷。

本保修声明不适用于以下产品：(a) 经过重新注满、整修、再造或擅自改动；(b) 由于滥用、不正确存储或未按发布的此打印机产品的环境规格说明进行操作而产生问题；(c) 发生正常使用磨损。

要获得保修服务，请将产品（连同问题的书面说明和打印样本一起）退还购买处或与 HP 客户支持部门联系。HP 为您提供了两种选择：更换被证实有缺陷的产品或退还购买款项。

在当地法律允许的范围内，此保修条款是唯一的，其它明示或暗示的书面或口头的担保或条件均无效，并且 HP 特此否认对任何特殊用途的适销性、满意质量和适用性所做的暗示担保或条件。

在当地法律允许的范围内，HP 或其供应商对直接、特殊、偶发性、继发性（包括利润损失或数据丢失）的损害或其它损害概不负责，无论这些损害是基于合同、民事侵权行为还是其它规定。

除法律规定外，此声明中包含的保修条款不排除、限制或修改您购买此产品所获得的法定权利，而且还是对此权利的补充。

## HP 的 LaserJet 成像鼓有限保修声明（用于备用成像鼓）

本 HP 产品自安装一年内保证不会有材料和工艺上的缺陷。此保修不适用于以下成像鼓：(a) 已整修、改制或以任何方式损坏的成像鼓；(b) 误用、存放不当或工作环境在该打印机产品公布的环境规格范围之外的成像鼓；(c) 属正常使用磨损范围的成像鼓。

要获得保修服务，请将产品（连同问题的书面说明、打印样本及配置页和耗材状态页副本一起）退还购买处或与 HP 客户支持部门联系。HP 可选择是为您替换确有缺陷的产品还是退还购买款项。

在当地法律允许的范围内，此保修条款是唯一的，其它明示或暗示的书面或口头的担保或条件均无效，并且 HP 特此否认对任何特殊用途的适销性、满意质量和适用性所做的暗示担保或条件。

在当地法律允许的范围内，HP 或其供应商在任何情况下均不对直接、特殊、意外、随之引起的（包括损失的利润或数据）或其它损失负责，无论损失是基于合同、侵权行为还是其它原因。

除法律规定外，此声明中包含的保修条款不排除、限制或修改您购买此产品所获得的法定权利，而且还是对此权利的补充。

## 存储在打印碳粉盒和成像鼓中的数据

本产品所用的 HP 打印碳粉盒和成像鼓配有一个内存芯片，该内存芯片可协助产品操作。

此外，此内存芯片还可收集有关产品使用的有限信息，其中可能包括以下信息：打印碳粉盒和成像鼓的首次安装日期、打印碳粉盒和成像鼓的上次使用日期、使用打印碳粉盒和成像鼓打印的页数、打印范围、所用的打印模式、已出现的任何打印错误及产品型号。这些信息对 HP 设计将来的产品以满足客户的打印需求大有帮助。

从打印碳粉盒和成像鼓内存芯片收集的数据不包含任何可用于识别打印碳粉盒和成像鼓客户或用户的身份或其产品的信息。

HP 还会从退回至 HP 免费退回和回收利用计划（HP Planet Partners: [www.hp.com/recycle](http://www.hp.com/recycle)）的打印碳粉盒和成像鼓中收集内存芯片样本。HP 将读取和研究此样本内存芯片，以完善其将来的产品。帮助 HP 回收利用此打印碳粉盒和成像鼓的合作伙伴也可能会访问这些数据。

任何拥有打印碳粉盒和成像鼓的第三方均可能访问内存芯片中的匿名信息。如果不希望其他人访问这些信息，可以让此内存芯片不起作用。不过，不起作用的内存芯片不能用于 HP 产品。

# 最终用户许可协议

在使用本软件产品之前请仔细阅读： 本最终用户许可协议（“EULA”）是 (a) 您（个人或您代表的实体）与 (b) Hewlett-Packard Company（“HP”）之间就管理软件产品（“软件”）的使用达成的契约。 如果您与 HP 或其供应商之间有单独的许可协议（包括联机文档中的许可协议），则本最终用户许可协议不适用。 “软件”一词可以包括 (i) 关联的介质、(ii) 用户指南和其他印刷材料，以及 (iii) “联机”或电子文档（统称为“用户文档”）。

只有您同意了本最终用户许可协议的所有条款和条件，才能获得使用软件的权利。 安装、复制、下载或以其他方式使用软件，表明您同意接受本最终用户许可协议的约束。 如果您不接受本最终用户许可协议，请不要安装、下载或以其他方式使用软件。 如果您购买了软件但不接受本最终用户许可协议，请在十四天 (14) 天内将软件退还购买处以获得购买退款；如果软件已被安装或者附随于其他 HP 产品，您可以退还整个未用产品。

1. 第三方软件。 除 HP 专有软件（“HP 软件”）外，软件还包括第三方许可使用的软件（“第三方软件”和“第三方许可”）。 许可使用的任何第三方软件受相应第三方许可的条款和条件的约束。 一般情况下，第三方许可位于诸如 license.txt 这类的文件中；如果您无法找到任何第三方许可，请与 HP 支持部门联系。 如果第三方许可包括提供可用源代码的许可（比如 GNU 通用公共许可），但软件中没有包含相应的源代码，请查看 HP 网站 (hp.com) 的产品支持页面以了解如何获得这类源代码。

2. 许可权利。 只要您遵守本最终用户许可协议的所有条款和条件，您将享有以下权利：

a. 使用。 HP 授予您使用一份 HP 软件副本的许可。 “使用”包括安装、复制存储、加载、执行、显示或以其他方式使用 HP 软件的行为。 您不得修改 HP 软件，也不得禁用 HP 软件的任何许可授权或控制功能。 如果此软件是 HP 为配合成像或打印产品使用提供的（例如，软件为打印机驱动程序、固件或加载件），则 HP 软件只能用于此类产品（“HP 产品”）。 在用户文档中可能会有补充的使用限制。 您不得拆开使用 HP 软件各组件。 您无权分发 HP 软件。

b. 复制。 复制权意味着您可以存档或备份 HP 软件副本，只要每个副本包含原 HP 软件的全部所有权通告，并且只能用于备份目的。

3. 升级。 要使用 HP 作为升级、更新或补充（统称为“升级”）而提供的 HP 软件，您必须先获得 HP 标识为可以升级的原软件产品的许可。 如果升级取代了原 HP 软件，您不得再使用该 HP 软件。 本最终用户许可协议适用于每次升级，除非 HP 为该升级提供了其他条款规定。 如果本最终用户许可协议与此类其他条款存在冲突，以其他条款为准。

4. 转让。

a. 第三方转让。 HP 软件的初始最终用户可以一次性将 HP 软件转让给其他最终用户。 任何转让包括所有组件、介质、用户文档、本最终用户许可协议和授权证书（如果有的话）。 不得进行间接转让，例如寄售。 在转让之前，接收转让软件的最终用户必须同意本最终用户许可协议。 一旦转让 HP 软件，您的许可即自动终止。

b. 限制。 您不得出租、租赁或出借 HP 软件或将 HP 软件用于商业分时共享或机构用途。 除非本最终用户许可协议有明确规定，您不得转许可、让与或以其他方式转让 HP 软件。

5. 所有权。 软件 and 用户文档的所有知识产权归 HP 或其供应商所有，受法律的保护，包括适用的版权、商业秘密、专利和商标法。 您不得从软件上去除任何产品标识、版权通告或所有权利限制。

6. 对反向工程的限制。 您不得对 HP 软件进行反向工程、反编译或反汇编，除非相关法律允许并且仅限于法律允许的范围之内。



7. 同意使用数据。 HP 及其附属机构可以收集和使用您提供的与 (i) 您对软件或 HP 产品的使用或 (ii) 为软件或 HP 产品提供的相关支持服务有关的技术信息。 所有这类信息将受 HP 隐私政策的约束。 除非出于改善您的使用体验或提供支持服务的需要, 否则, HP 不会以标识个人身份的形式使用这些信息。

8. 责任限制。 无论您可能遭受何种损失, 根据本最终用户许可协议, HP 及其供应商的全部责任以及对损失的全部补偿应限于您为软件实际支付的实际金额或 5.00 美元中的较大值。在相关法律所允许的最大范围内, HP 或其供应商不会对因使用或无法使用软件造成的任何特殊、偶发、间接或继发的损失负责 (包括利润损失或者数据丢失、业务中断、人身伤害、隐私泄漏造成的损失), 即使 HP 或任何供应商已被告知可能发生此类损失以及上述赔偿没有达到必要的目的。 某些国家/地区或其他司法辖区不允许免除或限制偶发或连带损害, 因此上述限制或免责条款可能对您并不适用。

9. 美国政府客户。 如果您是某个美国政府实体, 则按照 FAR 12.211 和 FAR 12.212, 商用计算机软件、计算机软件文档以及商业项目的技术数据可以根据适用的 HP 商业许可协议进行授权。

10. 遵守出口法。 您应当遵守 (i) 适用于软件出口或进口或 (ii) 限制软件使用的所有法律、法规和条令, 包括对核武器、化学武器或生物武器扩散的所有限制。

11. 保留权利。 HP 及其供应商保留本最终用户许可协议未明确授予的所有权利。

(c) 2007 Hewlett-Packard Development Company, L.P.

修订号 11/06

# OpenSSL

本产品包括 OpenSSL Project 开发的用于 OpenSSL Toolkit 的软件 (<http://www.openssl.org/>)

本软件由 OpenSSL PROJECT 以“维持原状”的方式提供，并且没有任何明示或暗示的担保，包括但不限于适销性和特定用途适用性的暗示担保。在任何情况下，OpenSSL PROJECT 或其投资方都不对任何直接、间接、意外、特殊、惩罚性或随发性损失（包括但不限于替代货物或服务的采购、使用、数据或利益损失或业务中断造成的损失）承担责任，

不论这种损失如何造成以及基于何种责任理论，不论是由于使用本软件而引起的基于合同、严格赔偿合同还是侵权（包括疏忽或其它方面）损失，也不论是否建议过此类损失的可能性。

本产品中包含由 Eric Young ([eay@cryptsoft.com](mailto:eay@cryptsoft.com)) 编写的加密软件。本产品包括 Tim Hudson ([tjh@cryptsoft.com](mailto:tjh@cryptsoft.com)) 编写的密码软件。

## 客户支持

获得所在国家/地区的电话支持	产品包装箱中随附的小册子或 <a href="http://www.hp.com/support/">www.hp.com/support/</a> 网站上列有国家/地区电话号码。
准备好产品名称、序列号、购买日期和问题说明。	
获取 24 小时互联网支持	<a href="http://www.hp.com/support/ljcp1020series">www.hp.com/support/ljcp1020series</a>
获取与 Macintosh 计算机配合使用的产品的支持	<a href="http://www.hp.com/go/macosex">www.hp.com/go/macosex</a>
下载软件实用程序、驱动程序和电子信息	<a href="http://www.hp.com/support/ljcp1020series">www.hp.com/support/ljcp1020series</a>
订购其它 HP 服务或维护协议	<a href="http://www.hp.com/go/carepack">www.hp.com/go/carepack</a>
注册产品	<a href="http://www.register.hp.com">www.register.hp.com</a>

## 重新包装产品

如果 HP 客户服务中心确定您的产品需要送回 HP 维修，请按照以下步骤重新包装产品，然后将其运送至 HP。

**⚠ 注意：** 如果因包装不当而致使打印机在运输过程中损坏，由客户自己负责。

1. 取下打印碳粉盒并妥善保管。

**⚠ 注意：** 在装运产品之前必须取出打印碳粉盒，这一点*尤其重要*。如果在装运过程中打印碳粉盒仍留在产品内，则会导致碳粉泄漏并洒落在产品引擎及其它部件上。

为防止损坏打印碳粉盒，请不要触摸其上面的滚筒；存放打印碳粉盒时确保其未暴露在光线下。

2. 取下电源电缆、接口电缆和任何可选附件，并妥善保管。

3. 如有可能，请附上打印样本和 50 到 100 张打印不正确的纸。

4. 若在美国，请致电 HP 客户服务中心，索取新的包装材料。其它区域的用户，请尽可能使用原包装材料。



---

## C 规格

- [物理规格](#)
- [功耗、电气规格和噪声发射](#)
- [环境规格](#)

## 物理规格

表 C-1 物理规格<sup>1</sup>

规格	HP LaserJet Pro CP1020 彩色打印机系列
产品重量	11.6 千克
产品高度	222.8 毫米
产品厚度	410.2 毫米
产品宽度	399.6 毫米

<sup>1</sup> 数值基于初始数据。请参阅 [www.hp.com/support/ljcp1020series](http://www.hp.com/support/ljcp1020series)。

## 功耗、电气规格和噪声发射

有关最新信息，请访问 [www.hp.com/support/ljcp1020series](http://www.hp.com/support/ljcp1020series)。

**⚠ 注意：** 电源要求视出售产品的国家/地区而定。请勿改变操作电压，这将损害产品并使产品保修失效。

## 环境规格

表 C-2 环境规格

	操作 <sup>1</sup>	存放 <sup>1</sup>
温度	10° 至 32.5°C	0° 至 35°C
相对湿度	10% 至 80%	10% 至 80%

<sup>1</sup> 数值基于初始数据。请参阅 [www.hp.com/support/ljcp1020series](http://www.hp.com/support/ljcp1020series)。

---

## D 规范信息

- [FCC 规则](#)
- [环境产品管理计划](#)
- [一致性声明（基本型产品）](#)
- [一致性声明（无线机型）](#)
- [安全声明](#)
- [无线产品附加声明](#)

## FCC 规则

经测试，本设备符合 FCC 规则第 15 部分对 B 类数字设备的限制规定。这些限制旨在合理地避开居住环境中的有害干扰。本设备可以产生、利用并发射无线射频能量。如果不按说明中的要求安装和使用本设备，有可能对无线电通信产生有害干扰。但也不能保证在特定的安装中不会产生干扰的问题。如果本设备确实对无线电或电视接收造成干扰（可以通过开关设备来确定），建议用户采取以下一种或多种措施排除干扰：

- 重新调整接收天线的方向或位置。
- 增加设备和接收器之间的距离。
- 将本设备电源插座与接收器电源的插座设在不同的电路上。
- 咨询代理商或经验丰富的无线电/电视技术人员。

---

 **注：** 未经 HP 公司的明确同意而擅自更改或改动本打印机，将取消用户对此设备的操作权限。

使用屏蔽的接口电缆时必须遵循 FCC 规则第 15 部分中的 B 类限制。

---



# 环境产品管理计划

## 保护环境

Hewlett-Packard 公司承诺以环保的方式提供高质量的产品。经过设计，本产品所具有的一些品质能够最大限度地减少对环境产生的不良影响。

## 产生臭氧

本产品仅产生少量的不易察觉的臭氧气体 (O<sub>3</sub>)。

## 能耗

本产品处于就绪或睡眠模式时，能耗会大大降低，这样即可在不影响产品高性能的情况下节约自然资源和节省费用。带有 ENERGY STAR® 徽标的 Hewlett-Packard 打印和成像设备符合美国环保署的成像设备 ENERGY STAR 规范。符合 ENERGY STAR 标准的成像产品带有以下标志：



下面列出了符合 ENERGY STAR 标准的成像产品型号的有关信息：

[www.hp.com/go/energystar](http://www.hp.com/go/energystar)

## 纸张使用

本产品具备手动双面打印功能以及每张 N 页打印（在一张纸上打印多页）功能，因此可减少纸张用量和对自然资源的需求。

## 塑料

按照国际标准，超过 25 克的塑料部件均已标记，这项国际标准旨在增强产品报废时对可回收塑料的识别能力。

## HP LaserJet 打印耗材

通过“HP 环球伙伴计划”，您可以方便地免费退回和回收用过的 HP LaserJet 打印碳粉盒。每个新 HP LaserJet 打印碳粉盒和耗材包装中均附带了多种语言的计划信息和说明。如果您一次退回多个打印碳粉盒，而不是分别退回，则会进一步减少对环境的危害。

HP 致力于提供创新的高质量产品和服务，从产品设计和制造到分销、客户使用和回收，确保每个环节都对环境无害。如果您加入 HP 地球伙伴计划，我们将确保您的 HP LaserJet 打印碳粉盒得到正确回收利用，经过处理后其中的塑料和金属可再用于新产品，这样将从垃圾场中分流数出数百万吨的废物。由于此碳粉盒将循环用于新材料中，我们不会将其退还给您。感谢您对环境保护所做的努力！

 **注：** 返回标签仅用于返回原始 HP LaserJet 打印碳粉盒。请不要将此标签用于 HP inkjet 墨盒、非 HP 碳粉盒、可填充或再造碳粉盒，或用于保修退货。有关返回 HP inkjet 墨盒的信息，请访问 <http://www.hp.com/recycle>。

## 返回和回收说明

### 美国和波多黎各

HP LaserJet 碳粉盒包装盒中附带的标签用于返回和回收一个或多个用过的 HP LaserJet 打印碳粉盒。请遵循下面相应的说明。

#### 多个返回（一个以上的碳粉盒）

1. 将每个 HP LaserJet 打印碳粉盒装入其原始包装盒或包装袋内。
2. 使用装运带或包装胶带将碳粉盒捆在一起。每个包裹最重不超过 31 千克（70 磅）。
3. 贴上一个邮资预付货运标签。

#### 或者

1. 使用自己适合的包装箱，或者通过 [www.hp.com/recycle](http://www.hp.com/recycle) 或 1-800-340-2445 申请免费的大包装箱（最多可容纳 31 千克（70 磅）的 HP LaserJet 打印碳粉盒）。
2. 贴上一个邮资预付货运标签。

#### 单个返回

1. 将 HP LaserJet 打印碳粉盒装入其原始包装袋或包装盒内。
2. 将货运标签贴于包装盒正面。

#### 货运

对于返回的所有 HP LaserJet 打印碳粉盒，请在下次发货或收货时将包裹交给 UPS，或者运到授权的 UPS 货运中心。有关您当地的 UPS 货运中心的位置，请致电 1-800-PICKUPS 或者访问 [www.ups.com](http://www.ups.com)。如果您通过 USPS 标签返回，请将包裹交给美国邮政局的邮递员或美国邮政局的办事处。有关更多信息，或者要订购附加标签或包装箱以便大量返回，请访问 [www.hp.com/recycle](http://www.hp.com/recycle) 或致电 1-800-340-2445。如果要求 UPS 收货，则需要支付正常的收货费。信息如有更改，恕不另行通知。

#### 阿拉斯加和夏威夷的居民

请勿使用 UPS 标签。有关信息和说明，请致电 1-800-340-2445。HP 与美国邮政局达成协议，可为阿拉斯加和夏威夷的居民免费提供碳粉盒回收运输服务。

#### 美国以外国家/地区的返回

要参加 HP 环球伙伴退回和回收利用计划，只需按照回收利用指南中的简单说明（可从新产品耗材的包装内找到）操作或者访问 [www.hp.com/recycle](http://www.hp.com/recycle) 即可。选择您所在的国家/地区，了解如何返回 HP LaserJet 打印耗材。

## 纸张

本产品可以使用再生纸，前提是纸张符合 *HP LaserJet Printer Family Print Media Guide (HP LaserJet 打印机系列打印介质指南)* 中所列的标准。根据 EN12281:2002，本产品可以使用再生纸。

## 材料限制

本 HP 产品不含附加汞。

本 HP 产品不包含电池。

## 欧盟用户丢弃私人废弃设备的规定



如果产品或其包装上有此符号，则表明不能将该产品与其它家庭废物一起随意丢弃。相反，您应该将废弃设备送到指定的收集点，以便回收利用废弃的电气和电子设备。在丢弃时分类收集和回收利用废弃设备有助于节约自然资源并确保以对人类健康和环境有益的方式回收利用它们。有关可以丢弃废弃设备以便回收利用的地点详情，请联系您当地的市政府、家庭废弃物丢弃服务中心或您购买该产品的商店。

## 化学物质

HP 承诺为客户提供有关产品中所用化学物质符合法律法规要求（如 REACH，欧盟规章《化学品注册、评估、许可和限制》）的必要信息。可从以下网站找到有关此产品的化学信息报告：[www.hp.com/go/reach](http://www.hp.com/go/reach)。

## 材料安全数据表 (MSDS)

您可以通过访问 HP 网站获取用于包含化学物质的耗材（如碳粉）的材料安全数据表 (MSDS)，网址为：[www.hp.com/go/msds](http://www.hp.com/go/msds) 或 [www.hp.com/hpinfo/community/environment/productinfo/safety](http://www.hp.com/hpinfo/community/environment/productinfo/safety)。

## 更多信息

要获得有关以下环境主题的信息：

- 本产品和许多相关 HP 产品的环保简表
- HP 对环境的义务
- HP 环境管理系统
- HP 报废产品回收利用计划
- 材料安全数据表

访问 [www.hp.com/go/environment](http://www.hp.com/go/environment) 或 [www.hp.com/hpinfo/globalcitizenship/environment](http://www.hp.com/hpinfo/globalcitizenship/environment)。

# 一致性声明（基本型产品）

## 一致性声明

符合 ISO/IEC 17050-1 和 EN 17050-1

制造商名称:	惠普信息技术研发（上海）有限公司	文档号: BOISB-1001-00-rel.4.0
制造商地址:	Building 6, No. 690 BiBo Road, Zhangjiang, Shanghai, China	
本产品声明		
产品名称:	HP LaserJet Pro CP1025 Color	
管制型号 <sup>2)</sup>	BOISB-1001-00	
产品选项:	全部	
打印碳粉盒:	CE310A, CE311A, CE312A, CE313A	
符合下列产品规格:		
安全性:	IEC 60950-1:2005 / EN60950-1: 2006 +A11 IEC 60825-1:2007 / EN 60825-1:2007 (1 类激光/LED 产品) IEC 62311:2007 / EN 62311:2008 GB4943-2001	
EMC:	CISPR22:2005 +A1 / EN55022:2006 +A1 - Class B <sup>1)</sup> EN 61000-3-2:2006 EN 61000-3-3:2008 EN 55024:1998 +A1 +A2 FCC Title 47 CFR, Part 15 Class B <sup>1)</sup> / ICES-003, Issue 4 GB9254-2008、GB17625.1-2003	
能源使用:	管制 (EC) 编号 1275/2008 ENERGY STAR® 合格成像设备的典型用电量 (TEC) 测试程序	

### 补充信息:

本产品符合 EMC 指令 2004/108/EC、低电压指令 2006/95/EC 和欧盟指令 2005/32/EC 的要求，因此带有 CE 标记 

本设备符合 FCC 规则第 15 部分的要求。其运行符合以下两个条件：(1) 本设备不会导致有害干扰；(2) 本设备必须接受任何收到的干扰，包括可能导致异常操作的干扰。

1. 本产品在 Hewlett-Packard 个人计算机系统的典型配置下进行测试。
2. 为规范起见，特为本产品指定了规范型号。此型号不应与产品名称或产品编号混淆。

中国上海

2010 年 12 月

要仅咨询管制方面的问题，请联系：

欧洲联系地址:

您当地的惠普销售和服务办事处或 Hewlett-Packard GmbH, Department HQ-TRE / Standards Europe, Herrenberger Straße 140, D-71034 Böblingen (传真: +49-7031-14-3143) [www.hp.eu/certificates](http://www.hp.eu/certificates)

美国联系地址:

惠普产品法规部经理, Hewlett-Packard, 3000 Hanover St., Palo Alto 94304, U.S.A.  
1-650-857-1501

# 一致性声明（无线机型）

## 一致性声明

符合 ISO/IEC 17050-1 和 EN 17050-1

<b>制造商名称:</b>	惠普信息技术研发（上海）有限公司	文档号: BOISB-1001.01-rel.4.0
<b>制造商地址:</b>	Building 6, No. 690 BiBo Road, Zhangjiang, Shanghai, China	
<b>本产品声明</b>		
<b>产品名称:</b>	HP LaserJet Professional CP1025nw Color	
<b>管制型号<sup>2)</sup></b>	BOISB-1001-01	
<b>产品选项:</b>	全部	
<b>无线电模块<sup>3)</sup></b>	SDGOB-0892	
<b>打印碳粉盒:</b>	CE310A, CE311A, CE312A, CE313A	
<b>符合下列产品规格:</b>		
<b>安全性:</b>	IEC 60950-1:2005 / EN60950-1: 2006 +A11 IEC 60825-1:2007 / EN 60825-1:2007 (1 类激光/LED 产品) IEC 62311:2007 / EN 62311:2008 GB4943-2001	
<b>EMC:</b>	CISPR22:2005 +A1 / EN55022:2006 +A1 - Class B <sup>1)</sup> EN 61000-3-2:2006 EN 61000-3-3:2008 EN 55024:1998 +A1 +A2 FCC Title 47 CFR, Part 15 Class B / ICES-003, Issue 4 GB9254-2008、GB17625.1-2003	
<b>无线电<sup>3)</sup></b>	EN 301 489-1:V1.8.1 / EN 301 489-17:V2.1.1 EN 300 328: V1.7.1 FCC Title 47 CFR, Part 15 Subpart C (Section 15.247) / IC: RSS-210	
<b>能源使用:</b>	管制 (EC) 编号 1275/2008 ENERGY STAR® 合格成像设备的典型用电量 (TEC) 测试程序	
<b>补充信息:</b>		

本产品符合 R&TTE Directive 1999/5/EC Annex IV、EMC Directive 2004/108/EC、Low Voltage Directive 2006/95/EC 及 EuP Directive 2005/32/EC 的要求，因此带有 CE 标记 。

本设备符合 FCC 规则第 15 部分的要求。其运行符合以下两个条件：(1) 本设备不会导致有害干扰；(2) 本设备必须接受任何收到的干扰，包括可能导致异常操作的干扰。

1. 本产品在 Hewlett-Packard 个人计算机系统的典型配置下进行测试。
2. 为规范起见，特为本产品指定了规范型号。此型号不应与产品名称或产品编号混淆。
3. 根据需要，本产品使用管制型号为 SDGOB-0892 的无线电模块设备，以满足本产品销售所在的国家/地区的技术管制要求。

中国上海

2010 年 12 月

要仅咨询管制方面的问题，请联系：

欧洲联系地址：

您当地的惠普销售和服务办事处或 Hewlett-Packard GmbH, Department HQ-TRE / Standards Europe, Herrenberger Straße 140, D-71034 Böblingen (传真: +49-7031-14-3143) [www.hp.eu/certificates](http://www.hp.eu/certificates)

美国联系地址：

惠普产品法规部经理, Hewlett-Packard, 3000 Hanover St., Palo Alto 94304, U.S.A., 1-650-857-1501

# 安全声明

## 激光安全

美国食品和药物管理局所属的设备与放射保健中心 (CDRH) 对 1976 年 8 月 1 日以后制造的激光产品实施了一系列的规范要求，所有在美国上市的产品都必须遵守此规范。根据 1968 年的健康和安全辐射控制法案，美国卫生署 (DHHS) 依照其放射性能标准将本设备定为“1 类”激光产品。由于本设备内部的辐射完全限制在保护机壳与外层护盖中，因此在用户正常操作期间激光束不会外泄。

**警告!** 如果未按本用户指南中的规定而擅自使用控制器、进行调节或执行操作可能会使操作员受到辐射。

## 加拿大 DOC 规则

Complies with Canadian EMC Class B requirements.

« Conforme à la classe B des normes canadiennes de compatibilité électromagnétiques. « CEM ». »

## VCCI 声明 (日本)

この装置は、情報処理装置等電波障害自主規制協議会 (VCCI) の基準に基づくクラスB 情報技術装置です。この装置は、家庭環境で使用することを目的としていますが、この装置がラジオやテレビジョン受信機に近接して使用されると、受信障害を引き起こすことがあります。  
取扱説明書に従って正しい取り扱いをして下さい。

## 电源线说明

确保电源符合产品额定电压要求。产品标签上注明了额定电压。产品使用 110-127 伏 (交流) 或 220-240 伏 (交流) 和 50/60 赫兹。

将电源线连接到产品和接地交流电源插座上。

**注意:** 为防止损坏产品，请仅使用产品附带的电源线。

## 电源线声明 (日本)

製品には、同梱された電源コードをお使い下さい。  
同梱された電源コードは、他の製品では使用出来ません。

## EMC 声明 (韩国)

B급 기기 (가정용 방송통신기기)	이 기기는 가정용(B급)으로 전자파적합등록을 한 기기로서 주로 가정에서 사용하는 것을 목적으로 하며, 모든 지역에서 사용할 수 있습니다.
-----------------------	------------------------------------------------------------------------------



## 芬兰激光声明

### Luokan 1 laserlaite

Klass 1 Laser Apparat

HP Professional LaserJet CP1020, CP1020nw, laserkirjoitin on käyttäjän kannalta turvallinen luokan 1 laserlaite. Normaalisissa käytössä kirjoittimen suojakoteloitinta estää lasersäteiden pääsyn laitteen ulkopuolelle. Laitteen turvallisuusluokka on määritetty standardin EN 60825-1 (2007) mukaisesti.

### VAROITUS !

Laitteen käyttäminen muulla kuin käyttöohjeessa mainitulla tavalla saattaa altistaa käyttäjän turvallisuusluokan 1 ylittävälle näkymättömälle lasersäteilylle.

### VARNING !

Om apparaten används på annat sätt än i bruksanvisning specificerats, kan användaren utsättas för osynlig laserstrålning, som överskrider gränsen för laserklass 1.

### HUOLTO

HP Professional LaserJet CP1020, CP1020nw - kirjoittimen sisällä ei ole käyttäjän huollettavissa olevia kohteita. Laitteen saa avata ja huoltaa ainoastaan sen huoltamiseen koulutettu henkilö. Tällaiseksi huoltotoimenpiteeksi ei katsota väriainekasetin vaihtamista, paperiradan puhdistusta tai muita käyttäjän käsikirjassa lueteltuja, käyttäjän tehtäväksi tarkoitettuja ylläpitotoimia, jotka voidaan suorittaa ilman erikoistyökaluja.

### VARO !

Mikäli kirjoittimen suojakotelo avataan, olet alttiina näkymättömälle lasersäteilylle laitteen ollessa toiminnassa. Älä katso säteeseen.

### VARNING !

Om laserprinterns skyddshölje öppnas då apparaten är i funktion, utsättas användaren för osynlig laserstrålning. Betrakta ej strålen.

Tiedot laitteessa käytettävän laserdiodin säteilyominaisuuksista: Aallonpituus 775-795 nm Teho 5 m W Luokan 3B laser.

## GS 声明 (德国)

Das Gerät ist nicht für die Benutzung im unmittelbaren Gesichtsfeld am Bildschirmarbeitsplatz vorgesehen. Um störende Reflexionen am Bildschirmarbeitsplatz zu vermeiden, darf dieses Produkt nicht im unmittelbaren Gesichtsfeld platziert werden.

## 有毒有害物质表（中国）

### 有毒有害物质表

根据中国电子信息产品污染控制管理办法的要求而出台

部件名称	有毒有害物质和元素					
	铅 (Pb)	汞 (Hg)	镉 (Cd)	六价铬 (Cr(VI))	多溴联苯 (PBB)	多溴二苯醚 (PBDE)
打印引擎	X	0	X	0	0	0
控制面板	0	0	0	0	0	0
塑料外壳	0	0	0	0	0	0
格式化板组件	X	0	0	0	0	0
碳粉盒	X	0	0	0	0	0

3685

0：表示在此部件所用的所有同类材料中，所含的此有毒或有害物质均低于 SJ/T11363-2006 的限制要求。

X：表示在此部件所用的所有同类材料中，至少一种所含的此有毒或有害物质高于 SJ/T11363-2006 的限制要求。

注：引用的“环保使用期限”是根据在正常温度和湿度条件下操作使用产品而确定的。

## 有害物质限制声明（土耳其）

Türkiye Cumhuriyeti: EEE Yönetmeliğine Uygundur

# 无线产品附加声明

## FCC 符合性声明 — 美国

### Exposure to radio frequency radiation

⚠ **注意：** The radiated output power of this device is far below the FCC radio frequency exposure limits. Nevertheless, the device shall be used in such a manner that the potential for human contact during normal operation is minimized.

In order to avoid the possibility of exceeding the FCC radio frequency exposure limits, human proximity to the antenna shall not be less than 20 cm during normal operation.

This device complies with Part 15 of FCC Rules. Operation is subject to the following two conditions: (1) this device may not cause interference, and (2) this device must accept any interference, including interference that may cause undesired operation of the device.

⚠ **注意：** Based on Section 15.21 of the FCC rules, changes of modifications to the operation of this product without the express approval by Hewlett-Packard Company may invalidate its authorized use.

## 澳大利亚声明

This device incorporates a radio-transmitting (wireless) device. For protection against radio transmission exposure, it is recommended that this device be operated no less than 20 cm from the head, neck, or body.

## 巴西 ANATEL 声明

Este equipamento opera em caráter secundário, isto é, não tem direito à proteção contra interferência prejudicial, mesmo de estações do mesmo tipo, e não pode causar interferência a sistemas operando em caráter primário.

## 加拿大声明

**For Indoor Use.** This digital apparatus does not exceed the Class B limits for radio noise emissions from digital apparatus as set out in the radio interference regulations of the Canadian Department of Communications. The internal wireless radio complies with RSS 210 of Industry Canada.

**Pour l'usage d'intérieur.** Le présent appareil numérique n'émet pas de bruits radioélectriques dépassant les limites applicables aux appareils numériques de Classe B prescrites dans le règlement sur le brouillage radioélectrique édicté par le Ministère des Communications du Canada. Le composant RF interne est conforme à la norme CNR-210 d'Industrie Canada.

## 欧盟管制通告

本产品具备的电信功能可在以下欧盟国家/地区和欧洲自由贸易联盟国家/地区内使用：

奥地利、比利时、保加利亚、塞浦路斯、捷克共和国、丹麦、爱沙尼亚、芬兰、法国、德国、希腊、匈牙利、冰岛、爱尔兰、意大利、拉脱维亚、列支敦士登、立陶宛、卢森堡、马耳他、荷兰、挪威、波兰、葡萄牙、罗马尼亚、斯洛伐克共和国、斯洛文尼亚、西班牙、瑞典、瑞士和英国。

## 法国使用通告

For 2.4 GHz Wireless LAN operation of this product certain restrictions apply: This equipment may be used indoor for the entire 2400-2483.5 MHz frequency band (channels 1-13). For outdoor use, only 2400-2454 MHz frequency band (channels 1-9) may be used. For the latest requirements, see [www.arcep.fr](http://www.arcep.fr).

L'utilisation de cet équipement (2.4 GHz Wireless LAN) est soumise à certaines restrictions : Cet équipement peut être utilisé à l'intérieur d'un bâtiment en utilisant toutes les fréquences de 2400-2483.5 MHz (Chaîne 1-13). Pour une utilisation en environnement extérieur, vous devez utiliser les fréquences comprises entre 2400-2454 MHz (Chaîne 1-9). Pour les dernières restrictions, voir, [www.arcep.fr](http://www.arcep.fr).

## 俄罗斯使用通告

Существуют определенные ограничения по использованию беспроводных сетей (стандарта 802.11 b/g) с рабочей частотой 2,4 ГГц: Данное оборудование может использоваться внутри помещений с использованием диапазона частот 2400-2483,5 МГц (каналы 1-13). При использовании внутри помещений максимальная эффективная изотропно-излучаемая мощность (ЭИИМ) должна составлять не более 100 мВт.

## 韩国声明

**당해 무선설비는 운용 중 전파혼선 가능성이 있음**

## 台湾声明

### 低功率電波輻射性電機管理辦法

第十二條 經型式認證合格之低功率射頻電機，非經許可，公司、商號或使用者均不得擅自變更頻率、加大功率或變更原設計之特性及功能。

第十四條 低功率射頻電機之使用不得影響飛航安全及干擾合法通信；經發現有干擾現象時，應立即停用，並改善至無干擾時方得繼續使用。  
前項合法通信，指依電信法規定作業之無線電通信。  
低功率射頻電機須忍受合法通信或工業、科學及醫療用電波輻射性電機設備之干擾。

## 用于 ICTQC Type 批准产品的越南电信有线标记





# 索引

## 符号/编号

2 面打印  
Windows 49

## A

AirPrint 65  
安全声明 148, 149  
安装  
    软件, USB 连接 25  
    软件, 有线网络 15, 27  
安装耗材消息 100

## B

帮助  
    打印选项 (Windows) 43  
包含电池 143  
包装产品 135  
保修  
    产品 128  
    成像鼓 130  
    打印碳粉盒 129  
    许可 132  
报废丢弃 143  
边缘控制 69  
标签  
    打印 (Windows) 57  
表格  
    打印 (Windows) 55  
不正确耗材错误消息 100

## C

材料安全数据表 (MSDS) 143  
材料限制 143  
操作环境规格 138  
操作系统, 网络 24  
重复缺陷, 故障排除 116  
重新包装产品 135

## 产品

视图 4  
用于 Windows 的软件 7

## 产品号

打印碳粉盒 126

## 成像鼓

保修 130  
存放 79  
检查是否受损 115  
内存芯片 131

成像鼓, 部件号 126

尺寸规格, 产品 138

## 存放

产品 138  
打印碳粉盒 79

## 错误

软件 122

## D

打假热线 80  
打开打印机驱动程序 (Windows)  
    43  
打印  
    Macintosh 19  
    耗材状态页 74  
    配置页 74  
    设置 (Mac) 19  
    设置 (Windows) 43  
打印机  
    清洁 90  
打印机驱动程序  
    配置无线网络 28  
打印机驱动程序 (Mac)  
    更改设置 17  
    设置 19  
打印机驱动程序 (Windows)  
    更改设置 9, 10  
    设置 43

## 打印介质

支持的 34

打印任务 41

## 打印碳粉盒

保修 129  
产品号 126  
存放 79  
非 HP 79, 100  
回收利用 80, 141  
内存芯片 131

## 打印质量

改善 110  
提高 (Windows) 47

## 打印质量页

打印 114  
解释 114

## 打印作业

更改设置 9  
取消 19

## 第一页

使用不同纸张 20

电气规格 138

## 电源

消耗 138

## 订购

部件编号 126  
耗材和附件 126

## 订购耗材

网站 125  
丢弃, 报废 143

## E

ePrint 64  
    AirPrint 65  
    HP 云打印 64  
    HP 直接打印 65  
EWS. 请参阅 内嵌式 Web 服务器

## F

- 方向
  - 更改 (Windows) 52
  - 纸张, 装入时 39
- 防火墙 28
- 非 HP 耗材 79, 100
- 芬兰语激光安全声明 149
- 份数
  - 更改份数 (Windows) 44
- 封面
  - 打印 (Mac) 20
- 服务
  - 重新包装产品 135
- 附件
  - 部件号 126
  - 订购 125, 126

## G

- 鼓
  - 保修 130
- 故障排除
  - Mac 问题 123
  - 重复缺陷 116
  - 检查清单 93
  - 校准 113
  - 进纸问题 105
  - 卡纸 105
  - 网络问题 118
  - 直接连接问题 118
- 管理网络 30
- 惯例, 文档 iii
- 规格
  - 电气和噪声 138
  - 环境 138
  - 物理 138

## H

- HP Utility 18
- HP Utility, Mac 18
- HP 打假热线 80
- HP 客户服务 134
- HP 云打印 64
- HP 直接打印 65
- 海拔高度规格 138
- 韩国 EMC 声明 148
- 耗材
  - 不正确错误消息 100
  - 产品号 126
  - 订购 125, 126
  - 非 HP 79, 100

- 回收利用 80, 141
- 假冒品 80
- 状态, 使用 HP Utility 查看 18
- 耗材防伪 80
- 耗材状态页 74
  - 打印 114
- 横向
  - 更改 (Windows) 52
- 后挡盖
  - 卡纸 107
- 环境功能 2
- 环境管理计划 141
- 环境规格 138
- 灰度打印, Windows 55
- 回收
  - HP 打印耗材回收和环境保护计划 142
- 回收利用 2, 141
- 回收利用耗材 80

## I

- IP 地址
  - 手动配置 15, 27

## J

- 基础结构无线网络
  - 描述 29
- 激光安全声明 148, 149
- 技术支持
  - 重新包装产品 135
  - 在线 134
- 加拿大 DOC 规则 148
- 假冒耗材 80
- 校准颜色 113
- 解决
  - 网络问题 118
  - 直接连接问题 118
- 介质
  - 第一页 20
  - 每张打印页数 20
  - 支持的尺寸 34
  - 自定义尺寸, Macintosh 设置 19
- 进纸盘
  - 容量 39
  - 装入 38
- 警告 iii

## K

- 客户支持
  - 重新包装产品 135
  - 在线 134
- 控制面板
  - 状态指示灯模式 97
- 快捷方式 (Windows)
  - 创建 45
  - 使用 44

## L

- 连接
  - 解决问题 118
- 连接方式
  - USB 25
- 连接至网络 27
- 连接至无线网络 28
- 两面打印
  - Windows 49
  - 纸张装入方向 39

## M

- Mac
  - HP Utility 18
  - 安装软件 14
  - 更改纸张类型和尺寸 19
  - 驱动程序设置 17, 19
  - 删除软件 16
  - 问题, 故障排除 123
  - 支持的操作系统 14
- Macintosh
  - 调整文档大小 19
  - 支持 134
- Macintosh 驱动程序设置
  - 自定义尺寸纸张 19
- 每张打印多页 20
- 每张页数 20
- 每张纸上的页面
  - 选择 (Windows) 51
- 每张纸上多个页面
  - 打印 (Windows) 51
- 默认设置, 恢复 96

## N

- n-up 打印 20
  - 选择 (Windows) 51
- 内存芯片, 成像鼓
  - 描述 131
- 内存芯片, 打印碳粉盒
  - 描述 131



- 内嵌式 Web 服务器
  - 使用 75
  - 网络选项卡 76
  - 系统选项卡 76
  - 状态选项卡 75
- 内嵌式 Web 服务器 (EWS)
  - 指定密码 77
- O**
- 欧盟, 废物处理 143
- P**
- 配置页 74
- 匹配颜色 71
- Q**
- 卡纸
  - 出纸槽, 清除 106
  - 错误消息 100
  - 定位 106
  - 后挡盖, 清除 107
  - 原因 105
  - 纸盘, 清除 108
- 清洁
  - 打印机 90
  - 送纸道 90, 113
  - 外部 90
- 驱动程序
  - 更改设置 (Mac) 17
  - 更改设置 (Windows) 10
  - 更改纸张类型和尺寸 33
  - 设置 (Mac) 19
  - 设置 (Windows) 43
  - 预置 (Mac) 19
- 取消
  - 打印作业 19
- 取消打印请求 (Windows) 42
- 缺陷, 重复 116
- R**
- 热凝器
  - 错误 103
- 日本 VCCI 声明 148
- 软件
  - HP Utility 18
    - 安装, USB 连接 25
    - 安装, 有线网络 15, 27
    - 从 Windows 卸载 11
    - 软件许可协议 132
    - 问题 122
  - 卸载 Mac 16
    - 支持的 Windows 操作系统 8
    - 支持的操作系统 14
- S**
- 删除 Mac 软件 16
- 设置
  - 驱动程序 10
  - 驱动程序 (Mac) 17
  - 驱动程序预置 (Mac) 19
- 调整文档尺寸
  - Windows 60
- 调整文档大小
  - Macintosh 19
- 湿度规格 138
- 拾纸问题
  - 解决 105
- 使用特殊纸张打印封面
  - 打印 (Windows) 59
- 视图, 产品 4
- 双面打印
  - Windows 49
  - 纸张装入方向 39
- 水印
  - 添加 (Windows) 61
- 送纸道, 清洁 90
- 缩放文档
  - Macintosh 19
  - Windows 60
- 锁定
  - 产品 77
- T**
- TCP/IP
  - 支持的操作系统 24
- 碳粉盒
  - 保修 129
  - 产品号 126
  - 存放 79
  - 非 HP 79, 100
  - 回收利用 80, 141
- 套色 69
- 特殊介质
  - 规则 32
- 特殊纸张
  - 打印 (Windows) 57
  - 规则 32
- 提示 iii
- 停止打印请求 (Windows) 42
- 投影胶片
  - 打印 (Windows) 57
- U**
- USB
  - 配置无线网络 16, 28
- USB 电缆, 部件号 126
- USB 配置 25
- W**
- Windows
  - 驱动程序设置 10
- Windows 操作系统, 支持的 8
- WPS
  - 配置无线网络 16, 28
- 网络
  - IP 地址配置 15, 27
  - 禁用无线 29
  - 设置, 查看 30
  - 设置, 更改 30
  - 支持的操作系统 24
- 网络连接 27
- 网络选项卡, 内嵌式 Web 服务器 76
- 网站
  - Macintosh 客户支持 134
  - 材料安全数据表 (MSDS) 143
  - 打假报告 80
  - 订购耗材 125
  - 客户支持 134
- 温度规格 138
- 文档惯例 iii
- 问题解决
  - 无响应 117
  - 响应缓慢 117
  - 状态指示灯模式 97
- 无汞产品 143
- 无线
  - 禁用 29
- 无线网络
  - 安全性 29
  - 安装驱动程序 28
  - 对等 29
  - 基础结构 29
  - 通过 USB 配置 16, 28
  - 通过 WPS 配置 16, 28
  - 通信模式 29
- 无线网络干扰 29
- 无线网络连接 28
- 物理规格 138

误打印错误消息 100

## X

硒鼓. 请参阅 打印碳粉盒

系统选项卡, 内嵌式 Web 服务器 76

小册子

打印 (Windows) 62

卸载 Mac 软件 16

卸载 Windows 软件 11

信封

装入方向 39

信头纸

打印 (Windows) 55

信息页

耗材状态页 74

配置页 74

型号 5

许可, 软件 132

序列号 5

## Y

颜色

半色调选项 70

边缘控制 69

打印的和 显示器 71

管理 67

校准 113

匹配 71

调整 68

使用 67

中性灰色 70

颜色设置

调整 111

颜色选项

设置 (Windows) 53

颜色选项卡设置 21

页面尺寸

缩放文档以适合 (Windows)  
60

页面方向

更改 (Windows) 52

页面太复杂错误消息 103

一致性声明 144, 146

引擎通信错误消息 103

预打印纸张

打印 (Windows) 55

预置 (Mac) 19

## Z

在线支持 134

噪声规格 138

支持

重新包装产品 135

在线 134

支持的操作系统 14

支持的介质 34

纸槽, 输出

卡纸, 清除 106

纸盘

卡纸, 清除 108

容量 39

纸张方向 39

纸张

第一页 20

每张打印页数 20

卡塞 105

选择 112

在预打印信头纸或表格上执行打  
印 (Windows) 55

支持的尺寸 34

装入方向 39

自定义尺寸, Macintosh 设置  
19

纸张尺寸

更改 33

选择 47

选择自定义 48

纸张类型

更改 33, 110

选择 48

纸张, 订购 126

纸张, 封面

打印 (Windows) 59

纸张, 特殊

打印 (Windows) 57

指示灯模式 97

质量

打印设置 (Macintosh) 19

中性灰色 70

注释 iii

注意 iii

装入介质

进纸盘 38

装运产品 135

状态

HP Utility, Mac 18

状态选项卡, 内嵌式 Web 服务  
器 75

状态指示灯模式 97

自定义尺寸纸张设置

Macintosh 19

自定义打印设置 (Windows) 44

纵向

更改 (Windows) 52





CE913-90977

