

# DENON

DVD AUDIO-VIDEO / SUPER AUDIO CD PLAYER

# DVD-1920

---

**OPERATING INSTRUCTIONS**

**MODE D'EMPLOI**

**BEDIENUNGSANLEITUNG**

**GEBRUIKSAANWIJZING**

**INSTRUCCIONES DE FUNCIONAMIENTO**

**ISTRUZIONI PER L'USO**

**BRUKSANVISNING**

**WARNING:** TO REDUCE THE RISK OF FIRE OR ELECTRIC SHOCK, DO NOT EXPOSE THIS APPLIANCE TO RAIN OR MOISTURE.



**CAUTION**

**RISK OF ELECTRIC SHOCK  
DO NOT OPEN**



The lightning flash with arrowhead symbol, within an equilateral triangle, is intended to alert the user to the presence of uninsulated "dangerous voltage" within the product's enclosure that may be of sufficient magnitude to constitute a risk of electric shock to persons.



The exclamation point within an equilateral triangle is intended to alert the user to the presence of important operating and maintenance (servicing) instructions in the literature accompanying the appliance.

**CAUTION:**

TO REDUCE THE RISK OF ELECTRIC SHOCK, DO NOT REMOVE COVER (OR BACK). NO USER SERVICEABLE PARTS INSIDE. REFER SERVICING TO QUALIFIED SERVICE PERSONNEL.

**PRECAUTIONS**

**Laser Safety**

This unit employs a laser. Only a qualified service person should remove the cover or attempt to service this device, due to possible eye injury.

**CAUTION:** USE OF CONTROLS OR ADJUSTMENTS OR PERFORMANCE OF PROCEDURES OTHER THAN THOSE SPECIFIED HEREIN MAY RESULT IN HAZARDOUS RADIATION EXPOSURE.

**CAUTION:** VISIBLE AND INVISIBLE LASER RADIATION WHEN OPEN AND INTERLOCK DEFEATED. DO NOT STARE INTO BEAM.

**LOCATION:** PRINTED ON THE BACK



Nonuse periods - Turn the unit off when it is not in use. Unplug the unit from the household AC outlet if it is not to be used for a long time. Unplug the unit during lightning storms.

Please read this operating instructions carefully before using your DVD video player, and keep this for future reference.

**Declaration of Conformity**

We declare under our sole responsibility that this product, to which this declaration relates, is in conformity with the following standards:

EN60065, EN 55013, EN55020, EN61000-3-2 and EN61000-3-3. Following the provisions of 73/23/EEC, 89/336/EEC and 93/68/EEC Directive.



## PRECAUTIONS

### Important

Use only discs marked with logos listed on page 6.

### Power Supply

The main power supply is engaged when the main plug is plugged in a 200-240V, 50Hz AC outlet. To operate the unit, press the **ON/STANDBY** button and turn on the unit.

### Warning

To avoid fire or electric shock, do not expose this unit to rain or moisture.

**WARNING:**  
**LIVE PARTS INSIDE.**  
**DO NOT REMOVE ANY SCREWS.**

### Installation Location

For safety and optimum performance of this unit:

- Do not stand up the unit vertically. Install the unit in a horizontal and stable position. Do not place anything directly on top of the unit. Do not place the unit directly on top of the TV.
- Shield it from direct sunlight and keep it away from sources of intense heat. Avoid dusty or humid places. Avoid places with insufficient ventilation for proper heat dissipation. Do not block the ventilation holes on the sides of the unit. Avoid locations subject to strong vibration or strong magnetic fields.
- Be sure to remove a disc and unplug the AC power cord from the outlet before carrying the unit.

### Cautions on Installation

Noise or disturbance of the picture may be generated if this unit or any other electronic equipment using microprocessors is used near a tuner or TV.

If this happens, take the following steps:

- Install this unit as far as possible from the tuner or TV.
- Set the antenna wires from the tuner or TV away from this unit's power cord and input/output connection cords.
- Noise or disturbance tends to occur particularly when using indoor antennas or 300Ω/ohms feeder wires. We recommend using outdoor antennas and 75Ω/ohms coaxial cables.

### NOTE:

- For heat dispersal, do not install this equipment in a confined space such as a book case or similar unit.

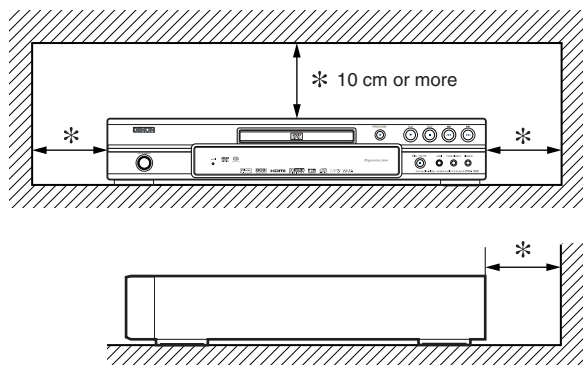

### Dew Warning

Moisture condensation may occur inside the unit when it is moved from a cold place to a warm place, or after heating a cold room or under conditions of high humidity. Do not use the DVD Player at least for 2 hours until its inside is dry.

### Avoid the Hazards of Electrical Shock and Fire

- Do not handle the power cord with wet hands.
- Do not pull on the power cord when disconnecting it from AC wall outlet. Grasp it by the plug.
- If, by accident, water is spilled on this unit, unplug the power cord immediately and take the unit to our Authorized Service Center for servicing.

### Caution

- 1) Do not attempt to open the cabinet. There are no parts you can service inside. Refer all servicing to qualified service personnel.
- 2) Slot and openings in the cabinet and at the side or bottom are provided for ventilation. To ensure reliable operation and to protect the unit from overheating these opening must not be blocked or covered. Avoid enclosed spaces such as book cases unless proper ventilation is provided.
- 3) Keep the unit away from the radiator heat sources.
- 4) Avoid using near strong magnetic fields.
- 5) Do not push objects of any kind into this through the cabinet slot as they could touch current carrying parts or short circuit parts resulting in a fire or electric shock.
- 6) Never spill liquid of any kind on this unit. If liquid is spilled into the unit, consult qualified service engineer.
- 7) Use this unit in a horizontal (flat) position only.
- 8) This equipment is in Stand-by mode when it is turned off whilst the power cord is connected.
- 9) Keep the set free from moisture, water and dust.
- 10) Handle the power cord carefully. Hold the plug when unplugging the code.
- 11) All the safety cautions and operating instructions should be read before the DVD player is operated.
- 12) Use caution not to pinch your finger in the disc slot.
- 13) Do not put heavy objects on the AC power cord.
- 14) Keep the AC power cord away from heat appliances.
- 15) Be sure to remove a disc and unplug the AC power cord from the outlet before carrying the DVD player.
- 16) Do not put any pressure to the DVD player when carrying.
- 17) Do not use the DVD player outdoors.

## TABLE OF CONTENTS

■ <b>PRECAUTIONS</b> .....	2	Still / Pause .....	18
Laser Safety .....	2	Resume .....	18
Declaration of Conformity .....	2	Fast Forward / Reverse Search .....	18
Important .....	3	Slow Forward / Slow Reverse .....	19
Power Supply .....	3	Step by Step Playback .....	19
Warning .....	3	Picture Control .....	19
Installation Location .....	3	Zoom .....	19
Cautions on Installation .....	3	Dialog Speed .....	19
Dew Warning .....	3	Slide Show Mode .....	20
Avoid the Hazards of Electrical Shock and Fire .....	3	Title / Chapter Search .....	20
Caution .....	3	By using the SEARCH MODE button .....	20
■ <b>INTRODUCTION</b> .....	5	By using the SKIP buttons ◀◀▶▶ .....	20
About Copyright .....	5	Track Search .....	20
Notice for the Progressive Scan Outputs .....	5	By using the SEARCH MODE button .....	20
Supplied Accessories .....	5	By using the SKIP buttons ◀◀▶▶ .....	20
Symbols Used in this Manual .....	5	Time Search .....	20
■ <b>ABOUT THE DISCS</b> .....	6	Marker Setup Screen .....	20
Playable Discs .....	6	Repeat .....	21
■ <b>FEATURES</b> .....	7	REPEAT TITLE / CHAPTER .....	21
■ <b>FUNCTIONAL OVERVIEW</b> .....	8	REPEAT TRACK / GROUP / ALL .....	21
FRONT PANEL .....	8	A-B REPEAT .....	21
REMOTE CONTROL .....	8	Programme Playback .....	21
Tour of the Remote Control .....	9	Random Playback .....	22
Front Panel Display .....	11	MP3 / JPEG / WMA Playback .....	22
Displays during Operation .....	11	DivX® Playback .....	24
HDMI Mode and Actual Output Signals .....	11	Changing the On-Screen Display .....	24
Loading the Batteries .....	11	Audio Language .....	25
■ <b>CONNECTIONS</b> .....	12	Subtitle Language .....	26
Description - rear panel .....	12	Camera Angle .....	26
Connection to an Audio System .....	13	Virtual Surround .....	26
Connection to 5.1-channel Surround Sound system .....	14	Sound Mode .....	27
Connection to a TV (for video) .....	15	Stereo Sound Mode .....	27
Connection to a TV with an HDMI compatible port .....	16	■ <b>DVD SETUP</b> .....	28
■ <b>DISC PLAYBACK</b> .....	17	Language Setting .....	28
Basic Playback .....	17	Display Setting .....	28
CANCELLING AND CALLING BACK		Audio Setting .....	29
PBC FUNCTION (VCD) .....	17	Speaker Setting for ANALOG AUDIO .....	30
HDMI Setup .....	17	Speaker Setting for HDMI AUDIO .....	30
Pure Direct Mode .....	17	Ratings Control .....	31
Brightness of the Front Panel Display .....	17	RATING LEVEL .....	31
General Features .....	17	IF YOU FORGET THE PASSWORD .....	31
Disc Menu .....	17	CONTROL LEVELS .....	31
Title Menu .....	18	Others Setting .....	31
CALLING UP A MENU SCREEN DURING		Reset to the Default Settings	
PLAYBACK .....	18	(except for Ratings Control and VIDEO OUT) .....	32
DVD Audio Playback .....	18	Language Code List .....	32
PLAYBACK OF ALL GROUPS .....	18	■ <b>MAINTENANCE</b> .....	32
PLAYBACK FROM A DESIRED GROUP .....	18	■ <b>TROUBLESHOOTING GUIDE</b> .....	33
PAGE SELECTION .....	18	■ <b>SPECIFICATIONS</b> .....	35
PLAYBACK OF THE BONUS GROUP .....	18	■ <b>PIN CONNECTION (AV1)</b> .....	35

### A NOTE ABOUT RECYCLING:

This product's packaging materials are recyclable and can be reused. This product and the accessories packed together are the applicable product to the WEEE directive except batteries.

Please dispose of any materials in accordance with your local recycling regulations.

When discarding the unit, comply with your local rules or regulations.

Batteries should never be thrown away or incinerated but disposed of in accordance with your local regulations concerning chemical wastes.



### Make your contribution to the environment!!!

• Used up batteries do not belong in the dust bin.

• You can dispose of them at a collection point for used up batteries or special waste. Contact your council for details.

## INTRODUCTION

The serial number of this product may be found on the back of the DVD player. No others have the same serial number as yours. You should record the number and other vital information here and retain this book as a permanent record of your purchase to aid identification in case of theft. Serial numbers are not kept on file.

Date of Purchase	
Dealer Purchase from	
Dealer Address	
Dealer Phone No.	
Model No.	
Serial No.	

### About Copyright

Unauthorized copying, broadcasting, public performance and lending of discs are prohibited. This product incorporates copyright protection technology that is protected by U.S. patents and other intellectual property rights. Use of this copyright protection technology must be authorised by Macrovision, and is intended for home and other limited viewing uses only unless otherwise authorised by Macrovision. Reverse engineering or disassembly is prohibited.





U.S. Patent Nos. 4,631,603; 4,819,098; 4,907,093; 5,315,448; and 6,516,132.

### Notice for the Progressive Scan Outputs

Consumers should note that not all high definition television sets are fully compatible with this product and may cause artifacts to be displayed in the picture. In case of picture problems with 576 or 625 progressive scan output, it is recommended that the user switch the connection to the 'standard definition' output. If there are questions regarding your TV set compatibility with this 576p or 625p DVD player, please contact our customer service centre.

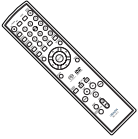
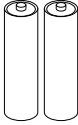
### Supplied Accessories

Please check to make sure the following items are included with the main unit in the carton.

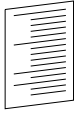
Remote control ..... 1	"R6P" (AA) batteries ..... 2	Audio cable ..... 1	Video cable ..... 1	Operating Instructions... 1	Service Station List..... 1
					

### Symbols Used in this Manual

The following symbols appear below in some headings and notes in this manual, with the following meanings.

<b>DVD-V</b>	: Description refers to playback of DVD-Video discs (including DVD-R/RW discs).
<b>DVD-A</b>	: Description refers to playback of DVD-Audio discs.
<b>VCD</b>	: Description refers to playback of Video CDs.
<b>Super Audio CD</b>	: Description refers to playback of Super Audio CDs.
<b>CD</b>	: Description refers to playback of Audio CDs.
<b>MP3</b>	: Description refers to playback of discs formatted with MP3.
<b>JPEG</b>	: Description refers to viewing of JPEG discs.
<b>WMA</b>	: Description refers to playback of discs formatted with WMA.
<b>DivX®</b>	: Description refers to playback of discs formatted with DivX®.

Playable Discs

Playable discs	Mark (logo)	Region code	Recorded signals	Disc size	Disc types
DVD-Audio * 2, 3, 5		–	Digital audio	12 cm or 8 cm	
DVD-Video * 1, 2, 3, 5			Digital video (MPEG2) DivX®	12 cm or 8 cm	
DVD-RW DVD-R * 1, 3, 4, 5, 6, 7, 8			Digital video (MPEG2) DivX®	12 cm or 8 cm	
Video CD * 1, 3, 5, 9		–	Sound and Pictures	12 cm or 8 cm	Video CD, Super Audio CD, Audio CD 
Super Audio CD		–	Digital audio		
Audio CD * 4, 6		–	Digital audio		
CD-RW CD-R * 4, 5, 7, 8, 9, 10		–	Digital audio MP3 WMA*10 Digital picture (JPEG) DivX®		MP3, JPEG, WMA, DivX® 
Picture CD		–	JPEG	12 cm	

is a trademark of DVD Format/Logo Licensing Corporation.

is trademark of Eastman Kodak Company.



Windows Media and the Windows logo are trademarks or registered trademarks of Microsoft Corporation in the United States and/or other countries.



DivX, DivX Certified, and associated logos are trademarks of DivX, Inc. and are used under license.

**If you cannot play back a disc which bears one of the marks above, check the following notes.**

- \*1: This player conforms to the PAL colour system. Also you can play back discs recorded with the NTSC system via a PAL system TV set.
- \*2: Certain DVD discs do not operate as described in this manual due to the intentions of the disc's producers.
- \*3: Scratched or stained discs may not be played back.
- \*4: Some discs cannot be played back because of incompatible recording conditions, characteristics of the recorder or special properties of discs.
- \*5: You can play back discs which bear the marks above. If you use nonstandardized discs, this unit may not play them back. Even if they are played back, the sound or video quality will be compromised.
- \*6: Only the discs recorded in the video format and finalized can be played back. Unfinalized discs cannot be played back. Depending on the recording status of a disc, the disc may not be played back at all or normally (the picture or sound may be distorted, etc.).
- \*7: If there is too much recordable space left on a disc (the used portion is less than 55mm across), it may not be played back properly.
- \*8: Do not glue paper or put stickers on to the disc. These may damage the disc, and the unit may not read it correctly.
- \*9: This unit conforms to ver.1.1 and ver.2.0 of Video CD standard, with PBC function.  
*Ver.1.1 (without PBC function):* You can enjoy playback picture as well as music CD.  
*Ver.2.0 (with PBC function):* While using a Video CD with PBC function, "Pbc" appears on the screen and the display.  
**NOTE:** When playing back Video CDs with PBC function, some operations (e.g., track search and repeat tracks) cannot be performed. Cancel PBC function temporarily to perform those operations (refer to page 17).
- \*10: This player cannot play back the disc contents protected by Windows Media Digital Rights Management (DRM).

**What is PBC?** "PBC" stands for Playback Control.

You can play back interactive software using menu screens. Refer to instructions in the Video CD.

- **NEVER play back the following discs. Otherwise, malfunction may result!**  
 DVD-RAM / CD-I / Photo CD / DVD with region codes other than 2 or ALL / DVD-ROM for personal computers / CD-ROM for personal computers
- Any other discs without compatibility indications

**CAUTION:**

- Use caution not to pinch your finger in the disc slot.
- Be sure to remove a disc and unplug the AC power cord from the outlet before carrying the DVD player.

● **Progressive Scan system**

The progressive scan system provides less flickering and images in higher resolution than that of traditional 625i (576i) television signals.

● **Analog 5.1-channel Dolby and DTS surround output**

This player is equipped with analog 5.1-channel Dolby and DTS surround audio out jacks for playback.

● **HDMI (High-Definition Multimedia Interface)**

You can enjoy clearer video output when connecting this player to a display equipment with an HDMI-compatible port.

● **Dialog Speed**

Playback in slightly faster or slower speed while keeping the sound quality as in the normal playback.

Dialog speed is available only on discs recorded in the Dolby Digital format.

● **Still/Fast/Slow/Step playback**

Various playback modes are available including still pictures, fast forward/reverse, slow motion and step frames.

● **Still Mode**

The resolution of pictures while in the still (pause) mode is adjusted.

● **Random Playback for Super Audio CD, Audio CD, MP3, JPEG, DVD-Audio and WMA**

This player can shuffle the playback order of tracks in random sequence.

● **Programme Playback for Super Audio CD, Audio CD, MP3, JPEG, DVD-Audio and WMA**

You can programme the playback order of tracks in a desired sequence.

● **DVD menus in a desired language**

You can display DVD menus in a desired language if the language is available on the DVD.

● **Auto Power Off**

The power turns off automatically if there is no activity at the player or its remote control for more than 30 minutes (refer to page 31).

● **Subtitles in a desired language**

You can select a language for subtitles if the language is available on the DVD and DivX®.

● **Selecting a camera angle**

You can select a desired camera angle if a disc contains sequences recorded from different angles.

● **Choices for audio language and sound mode**

You can select a desired audio language and sound mode if different languages and modes are available on the disc.

● **Ratings Control (Parental lock)**

You can set the control level to limit playback of discs which may not be suitable for children.

● **Super Audio CD multi-channel playback compatibility**

In addition to playing DVD-Video and DVD-Audio discs, this player can play multi-channel Super Audio CDs with a playback frequency range covering 100kHz and a dynamic range of 120dB or greater within the audible frequency range, and a maximum of 5.1 channels can be output.

● **Automatic detection of discs**

This player automatically detects if a loaded disc is DVD-Video, DVD-Audio, Video CD, Super Audio CD, Audio CD, MP3, JPEG, WMA or DivX®.

● **Playing back an MP3 disc**

You can enjoy MP3 files which are recorded on CD-R/RW.

● **Direct Search**

You can search a desired title, chapter, and track with numeric button during playback or in stop mode.

● **On-screen display**

Information about the current operation can be displayed on the TV screen, allowing you to confirm the currently active functions (such as programme playback), using the remote control.

● **Dimmer**

The brightness of the display can be adjusted.

● **Screen Saver**

The screen saver programme starts if there is no activity at the player or its remote control for more than 5 minutes. The brightness of the display is darkened by 75%.

● **Picture Control**

Picture Control adjusts brightness, contrast, color, gamma correction and sharpness of the specific display.

● **Search**

Chapter search: Search for a desired chapter.  
 Title search: Search for a desired title.  
 Group search: Search for a desired group.  
 Page search: Search for a desired page.  
 Track search: Search for a desired track.  
 Time search: Search for a desired time point of a title or track.

● **Repeat**

Chapter: Repeated playback of a chapter of the disc.  
 Title: Repeated playback of a title of the disc.  
 Track: Repeated playback of a track of the disc.  
 All: Repeated playback of the entire disc. (exclude DVD-Video)  
 A-B: Repeated playback of a part between two points.  
 Group: Repeated playback of a folder of the DVD-Audio/Super Audio CD/MP3/JPEG/WMA/DivX® disc.

● **Zoom**

2-time or 4-time magnified image can be displayed.

● **Marker**

Electronic reference point designated by user can be called back.

● **Resume Playback**

You can resume playback from the point at which the playback has been stopped.

● **Component Video Out Jacks**

Jacks located on the back of the DVD Player which are used to send high-quality video to a TV via Component Video In Jacks.

● **Bit rate indication**

● **DRC (Dynamic Range Control)**

You can control the range of sound volume.

● **MPEG sound**

This player can handle a disc that supports MPEG audio when it is connected to an MPEG decoder.

● **Displaying a JPEG picture**

Kodak Picture CDs can be played back. Still images stored in JPEG format on CD-R/RW can also be played back.

● **Reproducing WMA data**

You can enjoy WMA files which are recorded on CD-R/RW.

● **Reproducing DivX® data**

You can enjoy DivX® files which are recorded on DVD-R/RW or CD-R/RW.

- Official DivX Certified™ product
- Plays DivX®5, DivX®4, DivX®3, and DivX® VOD video content (in compliance with DivX Certified™ technical requirements).

● **Pure Direct**

The sound quality of analog audio output is improved by turning off HDMI output, video signal output, and the front panel display.

Manufactured under license from Dolby Laboratories. "Dolby" and the double-D symbol are trademarks of Dolby Laboratories.

"DTS" and "DTS Digital Surround" are registered trademarks of Digital Theater Systems, Inc.

"WMA" (Windows Media Audio) is a new audio codec developed by Microsoft® in the United States of America.

FRONT PANEL

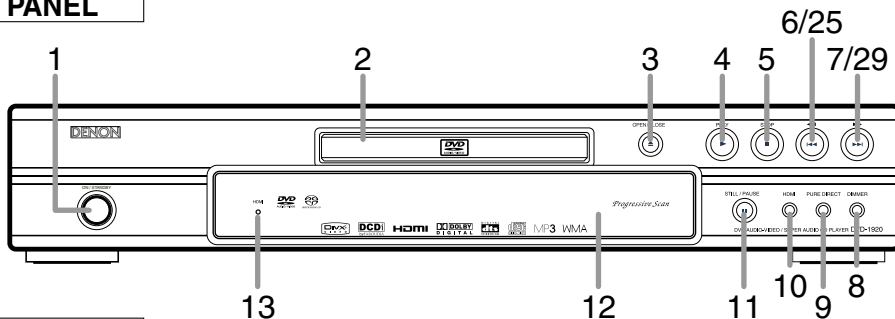

REMOTE CONTROL

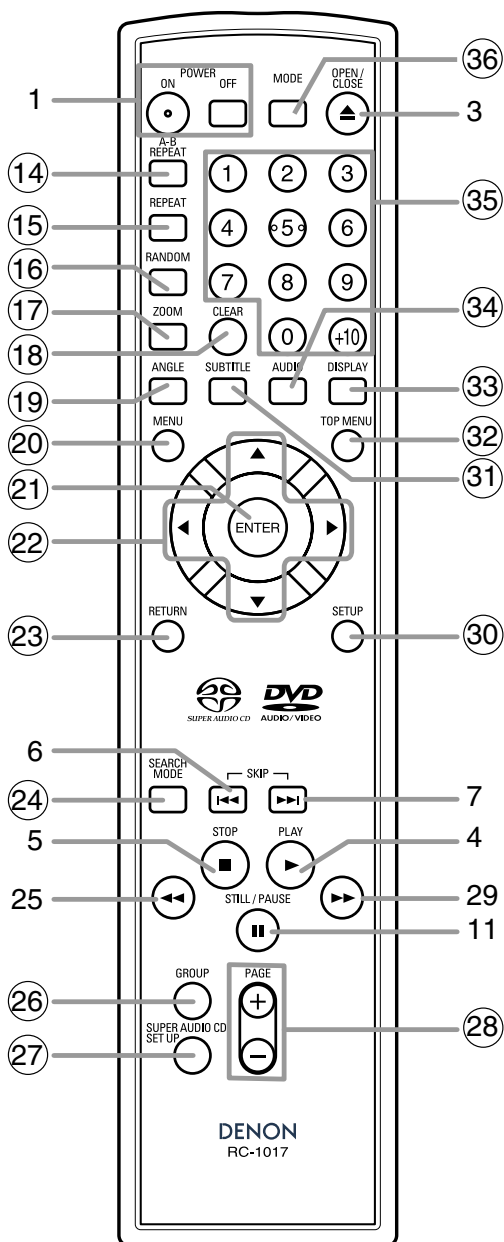

1. ON/STANDBY (POWER ON/OFF) Buttons [page 17]
2. Disc loading tray
3. OPEN/CLOSE Button [page 17]
4. PLAY Button [page 17]
5. STOP Button [page 17]
6. ◀◀(SKIP DOWN) Button [page 20]
7. ▶▶(SKIP UP) Button [page 20]
8. DIMMER Button [page 17]
9. PURE DIRECT Button [page 17]  
Press to activate Pure Direct function to reduce noise level.
10. HDMI Button [page 17]  
Press to set the HDMI connector's video signal output mode.
11. STILL/PAUSE Button [page 18]
12. Display, Remote Sensor Window
13. HDMI indicator [page 17]  
Lights up when there is video signal output from the HDMI OUT jack.
14. A-B REPEAT Button [page 21]
15. REPEAT Button [page 21]
16. RANDOM Button [page 22]
17. ZOOM Button [page 19]
18. CLEAR Button [page 20]
19. ANGLE Button [page 26]
20. MENU Button [page 17]
21. ENTER Button [page 17]
22. Cursor Buttons [page 17]
23. RETURN Button [page 18]
24. SEARCH MODE Button [page 20]
25. ◀◀(Fast Reverse SEARCH) Button [page 18]  
Press more than 2 seconds when you use the front panel button for this function.
26. GROUP Button [page 18]
27. SUPER AUDIO CD SETUP Button [page 27]
28. PAGE Button [page 18]
29. ▶▶(Fast Forward SEARCH) Button [page 18]  
Press more than 2 seconds when you use the front panel button for this function.
30. SETUP Button [page 28]
31. SUBTITLE Button [page 26]
32. TOP MENU Button [page 18]
33. DISPLAY Button [page 24]
34. AUDIO Button [page 25]
35. Numeric Buttons [page 17]
36. MODE Button [page 18]











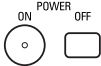

The buttons with circled numbers can only be operated with the remote control.









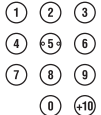





**Tour of the Remote Control**

Buttons on remote control work in different ways for DVD-Video, DVD-Audio, Video CD, Super Audio CD, Audio CD, MP3, JPEG, WMA and DivX®.

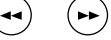
Refer to the following table for correct use.

	DVD-Video, DVD-Audio	VCD	Super Audio CD, CD, MP3, JPEG, WMA	DivX®
<b>POWER Buttons</b> 	<ul style="list-style-type: none"> <li>To turn on or standby the unit.</li> </ul>	<ul style="list-style-type: none"> <li>To turn on or standby the unit.</li> </ul>	<ul style="list-style-type: none"> <li>To turn on or standby the unit.</li> </ul>	<ul style="list-style-type: none"> <li>To turn on or standby the unit.</li> </ul>
<b>A-B REPEAT Button</b> 	<ul style="list-style-type: none"> <li>To mark a segment between A and B for repeated playback.</li> </ul>	<ul style="list-style-type: none"> <li>To mark a segment between A and B for repeated playback.</li> </ul>	<ul style="list-style-type: none"> <li>To mark a segment between A and B for repeated playback. (Super Audio CD, CD)</li> </ul>	<ul style="list-style-type: none"> <li>To mark a segment between A and B for repeated playback.</li> </ul>
<b>REPEAT Button</b> 	<ul style="list-style-type: none"> <li>To repeat playback of a title, chapter, group or track.</li> </ul>	<ul style="list-style-type: none"> <li>To repeat playback of a track or disc.</li> </ul>	<ul style="list-style-type: none"> <li>To repeat playback of a track or disc. (Super Audio CD, CD)</li> <li>To repeat playback of a track, group, or disc. (MP3, JPEG, WMA)</li> </ul>	<ul style="list-style-type: none"> <li>To repeat playback of a track, group or disc.</li> </ul>
<b>RANDOM Button</b> 	<ul style="list-style-type: none"> <li>To shuffle the playing order of groups and tracks. (DVD-Audio)</li> </ul>	—	<ul style="list-style-type: none"> <li>To play back tracks in random order.</li> </ul>	—
<b>MODE Button</b> 	<ul style="list-style-type: none"> <li>To set Picture Control.</li> <li>To activate the 3D sound (Virtual surround system).</li> <li>To set Dialog Speed.</li> <li>To programme a specific playback order. (DVD-Audio)</li> <li>To play all groups. (DVD-Audio)</li> </ul>	<ul style="list-style-type: none"> <li>To activate the 3D sound (Virtual surround system).</li> <li>To set Picture Control.</li> </ul>	<ul style="list-style-type: none"> <li>To programme a specific playback order.</li> <li>To activate the 3D sound (Virtual surround system). (CD, MP3, WMA)</li> <li>To activate the Slide Show mode. (JPEG)</li> </ul>	<ul style="list-style-type: none"> <li>To set Picture Control.</li> </ul>
<b>ZOOM Button</b> 	<ul style="list-style-type: none"> <li>To magnify part of the picture (x2/x4).</li> </ul>	<ul style="list-style-type: none"> <li>To magnify part of the picture (x2).</li> </ul>	<ul style="list-style-type: none"> <li>To magnify part of the picture (x2). (JPEG)</li> </ul>	<ul style="list-style-type: none"> <li>To magnify part of the picture (x2).</li> </ul>
<b>ANGLE Button</b> 	<ul style="list-style-type: none"> <li>To access various camera angles on the disc.</li> </ul>	—	—	—
<b>SUBTITLE Button</b> 	<ul style="list-style-type: none"> <li>To select a subtitle language on the disc.</li> </ul>	—	—	<ul style="list-style-type: none"> <li>To select a subtitle language on the disc.</li> </ul>
<b>AUDIO Button</b> 	<ul style="list-style-type: none"> <li>To access various audio functions on the disc.</li> </ul>	<ul style="list-style-type: none"> <li>To select STEREO, L-ch or R-ch.</li> </ul>	<ul style="list-style-type: none"> <li>To select STEREO, L-ch or R-ch. (CD)</li> </ul>	<ul style="list-style-type: none"> <li>To access various audio functions on the disc.</li> </ul>
<b>DISPLAY Button</b> 	<ul style="list-style-type: none"> <li>To display the current disc or HDMI mode.</li> </ul>	<ul style="list-style-type: none"> <li>To display the current disc or HDMI mode.</li> </ul>	<ul style="list-style-type: none"> <li>To display the current disc or HDMI mode.</li> </ul>	<ul style="list-style-type: none"> <li>To display the current disc or HDMI mode.</li> </ul>
<b>SEARCH MODE Button</b> 	<ul style="list-style-type: none"> <li>To search for a chapter, title, track, time or marker.</li> </ul>	<ul style="list-style-type: none"> <li>To search for a track, time or marker.</li> </ul>	<ul style="list-style-type: none"> <li>To search for a track.</li> <li>To search for time or a marker. (Super Audio CD, CD)</li> </ul>	<ul style="list-style-type: none"> <li>To search for a track or time.</li> </ul>
<b>OPEN/CLOSE Button</b> 	<ul style="list-style-type: none"> <li>To open or close the disc tray.</li> </ul>	<ul style="list-style-type: none"> <li>To open or close the disc tray.</li> </ul>	<ul style="list-style-type: none"> <li>To open or close the disc tray.</li> </ul>	<ul style="list-style-type: none"> <li>To open or close the disc tray.</li> </ul>
<b>Numeric Buttons</b> 	<ul style="list-style-type: none"> <li>To select a chapter, title, track or group directly.</li> </ul>	<ul style="list-style-type: none"> <li>To select a track directly.</li> </ul>	<ul style="list-style-type: none"> <li>To select a track directly.</li> </ul>	<ul style="list-style-type: none"> <li>To select a track directly.</li> </ul>

Tour of the Remote Control

	DVD-Video, DVD-Audio	VCD	Super Audio CD, CD, MP3, JPEG, WMA	DivX®
<b>CLEAR Button</b> 	<ul style="list-style-type: none"> <li>To clear the markers.</li> <li>To clear the numbers entered incorrectly.</li> <li>To cancel the A point for A-B Repeat.</li> </ul>	<ul style="list-style-type: none"> <li>To clear the markers.</li> <li>To clear the numbers entered incorrectly.</li> <li>To cancel the A point for A-B Repeat.</li> </ul>	<ul style="list-style-type: none"> <li>To clear the markers. (Super Audio CD, CD)</li> <li>To clear the numbers entered incorrectly.</li> <li>To cancel the A point for A-B Repeat. (Super Audio CD, CD)</li> </ul>	<ul style="list-style-type: none"> <li>To clear the numbers entered incorrectly.</li> <li>To cancel the A point for A-B Repeat.</li> </ul>
<b>MENU Button</b> 	<ul style="list-style-type: none"> <li>To call up the menu on a disc.</li> </ul>	—	<ul style="list-style-type: none"> <li>To call up the FILE LIST. (MP3, JPEG, WMA)</li> </ul>	<ul style="list-style-type: none"> <li>To call up the FILE LIST.</li> </ul>
<b>TOP MENU Button</b> 	<ul style="list-style-type: none"> <li>To call up the top menu on a disc.</li> </ul>	—	<ul style="list-style-type: none"> <li>To return to the first item in the highest hierarchy of the FILE LIST. (MP3, JPEG, WMA)</li> </ul>	<ul style="list-style-type: none"> <li>To return to the top file in the highest hierarchy of the FILE LIST.</li> </ul>
<b>ENTER, Cursor Buttons</b> 	<ul style="list-style-type: none"> <li>To move the cursor and determine its position.</li> </ul>	<ul style="list-style-type: none"> <li>To move the cursor and determine its position.</li> </ul>	<ul style="list-style-type: none"> <li>To move the cursor and determine its position.</li> </ul>	<ul style="list-style-type: none"> <li>To move the cursor and determine its position.</li> </ul>
<b>RETURN Button</b> 	<ul style="list-style-type: none"> <li>To return to the previous operation in the Setup menu.</li> </ul>	<ul style="list-style-type: none"> <li>To return to the previous operation in the Setup menu.</li> </ul>	<ul style="list-style-type: none"> <li>To return to the previous operation in the Setup menu.</li> </ul>	<ul style="list-style-type: none"> <li>To return to the previous operation in the Setup menu.</li> </ul>
<b>SETUP Button</b> 	<ul style="list-style-type: none"> <li>To call up the Setup menu.</li> </ul>	<ul style="list-style-type: none"> <li>To call up the Setup menu.</li> </ul>	<ul style="list-style-type: none"> <li>To call up the Setup menu.</li> </ul>	<ul style="list-style-type: none"> <li>To call up the Setup menu.</li> </ul>
<b>SKIP Buttons</b> 	<ul style="list-style-type: none"> <li>To skip chapters/titles/tracks.</li> </ul>	<ul style="list-style-type: none"> <li>To skip tracks.</li> </ul>	<ul style="list-style-type: none"> <li>To skip tracks.</li> </ul>	<ul style="list-style-type: none"> <li>To skip tracks.</li> </ul>
<b>SEARCH Buttons</b> 	<ul style="list-style-type: none"> <li>To search forward/backward through a disc.</li> <li>To begin slow forward/slow reverse. (DVD-Video)</li> </ul>	<ul style="list-style-type: none"> <li>To search forward/backward through a disc.</li> <li>To begin slow forward.</li> </ul>	<ul style="list-style-type: none"> <li>To begin fast forward/reverse search. (except JPEG)</li> </ul>	<ul style="list-style-type: none"> <li>To search forward/backward through a disc.</li> <li>To begin slow forward.</li> </ul>
<b>STOP Button</b> 	<ul style="list-style-type: none"> <li>To stop playback.</li> </ul>	<ul style="list-style-type: none"> <li>To stop playback.</li> </ul>	<ul style="list-style-type: none"> <li>To stop playback.</li> </ul>	<ul style="list-style-type: none"> <li>To stop playback.</li> </ul>
<b>PLAY Button</b> 	<ul style="list-style-type: none"> <li>To begin playback.</li> </ul>	<ul style="list-style-type: none"> <li>To begin playback.</li> </ul>	<ul style="list-style-type: none"> <li>To begin playback.</li> </ul>	<ul style="list-style-type: none"> <li>To begin playback.</li> </ul>
<b>STILL/PAUSE Button</b> 	<ul style="list-style-type: none"> <li>To pause playback.</li> <li>To advance playback frame by frame.</li> </ul>	<ul style="list-style-type: none"> <li>To pause playback.</li> <li>To advance playback frame by frame.</li> </ul>	<ul style="list-style-type: none"> <li>To pause playback.</li> </ul>	<ul style="list-style-type: none"> <li>To pause playback.</li> <li>To advance playback frame by frame.</li> </ul>
<b>GROUP Button</b> 	<ul style="list-style-type: none"> <li>To begin playback from a desired group. (DVD-Audio)</li> </ul>	—	—	—
<b>SUPER AUDIO CD SETUP Button</b> 	—	—	<ul style="list-style-type: none"> <li>To select the Super Audio CD setup. (Super Audio CD)</li> </ul>	—
<b>PAGE Buttons</b> 	<ul style="list-style-type: none"> <li>To select a desired background display image for playback. (DVD-Audio)</li> </ul>	—	—	—

Front Panel Display

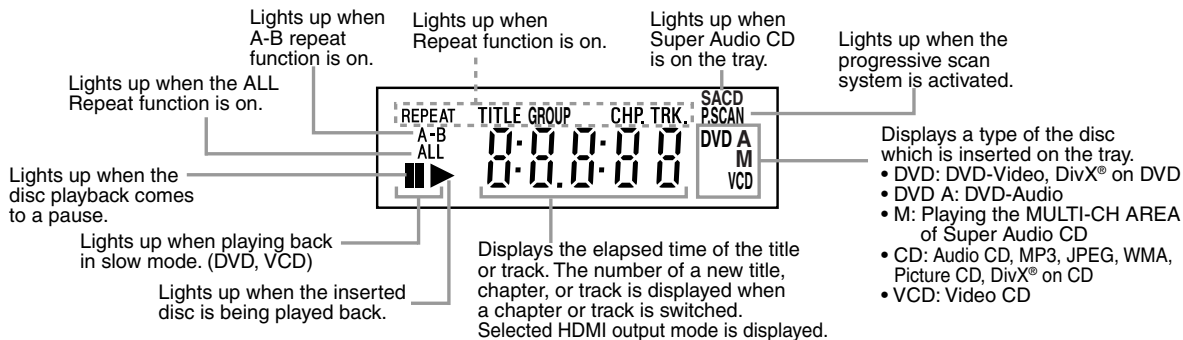

Displays during Operation

	Power on
	No disc inserted or cannot read
	Tray open
	Tray closed
	Loading the Disc
	Lights up when the playback control is activated (VCD)
	Power off
	HDMI output mode (480p/576p) is selected. (576p is displayed after 480p.)
	HDMI output mode (720p) is selected
	HDMI output mode (1080i) is selected
	HDMI output mode (OFF) is selected

HDMI Mode and Actual Output Signals

		HDMI mode of this unit			
		OFF	480P/576P	720P	1080i
Supported HDMI format of Display device	480P/576P	OFF	480P/576P	720P	1080i
	720P	OFF	480P/576P	720P	720P
	1080i	OFF	480P/576P	1080i	1080i
	480P/576P	OFF	480P/576P	480P/576P	480P/576P

Loading the Batteries

1. Open the battery compartment cover.
2. Insert two "R6P" (AA) batteries, with each one oriented correctly.
3. Close the cover.

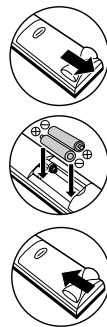

Cautions On Batteries

- Use "R6P" (AA) batteries in this remote control unit.
- Replace the batteries with new ones approximately once a year, though this depends on the frequency with which the remote control unit is used.
- If the remote control unit does not function within a close proximity of the main unit, replace the batteries with new ones, even if less than a year has passed.
- The included batteries are only for verification purpose. Replace them with new batteries as soon as possible.
- When inserting the batteries, be careful to do so in the proper direction, following the ⊕ and ⊖ marks in the remote control unit's battery compartment.
- To prevent damage or battery fluid leakage:
  - Do not mix a new battery with an old one.
  - Do not mix two different types of batteries such as alkaline and manganese.
  - Do not short-circuit, disassemble, heat or dispose of batteries in flames.
- Remove the batteries when not planning to use the remote control unit for a long period of time.
- If the batteries should leak, carefully wipe off the fluid from the inside of the battery compartment, then insert new batteries.

## CONNECTIONS

### Description - rear panel

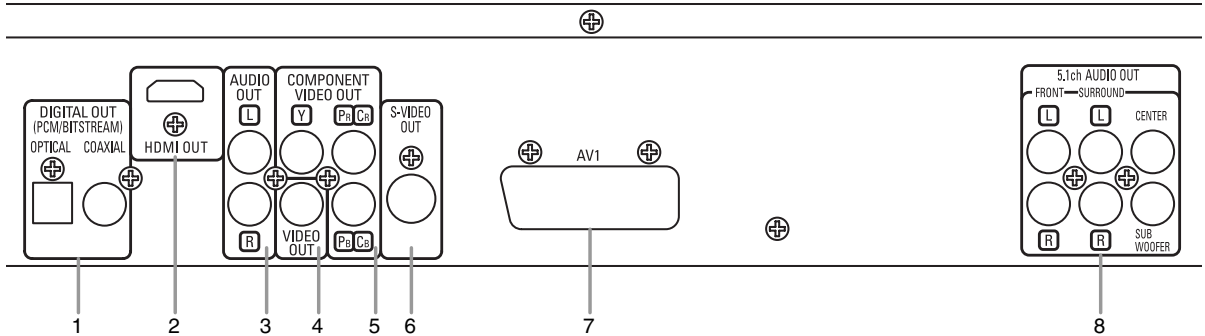

#### 1. DIGITAL OUT Jacks

Use either an optical or coaxial digital cable to connect to an AV amplifier with a built-in decoder (AV control centre).

#### 2. HDMI OUT Jack

Use an HDMI connection cable (commercially available) to connect to a display with an HDMI compatible port.

#### 3. AUDIO OUT Jacks

Connect to the Audio input jacks of your A/V-compatible TV, wide screen TV or Stereo system.

#### 4. VIDEO OUT Jack

Use a video cable to connect the jacks to the Video input jack of your A/V-compatible TV, wide screen TV or Stereo system.

#### 5. COMPONENT VIDEO OUT Jacks

Use these jacks if you have a TV with Component Video input jacks. These jacks provide C<sub>B</sub>/P<sub>B</sub>, C<sub>R</sub>/P<sub>R</sub> and Y video. Component Video provides the best quality picture.

#### 6. S-VIDEO OUT Jack

Use the S-Video cable to connect this jack to the S-Video input jack of your A/V-compatible TV or wide screen TV for a higher quality picture.

#### 7. AV1 Jack

Connect to the 21-pin scart jack of a TV.

#### 8. 5.1ch AUDIO OUT Jacks

Use speaker cables to connect these jacks to the 5.1ch Audio input jacks of your AV amplifier with 5.1-channel input terminals.

#### NOTES:

- When changing the VIDEO OUT setting (SCART, COMPONENT INTERLACE or COMPONENT PROGRESSIVE), connect to a Video jack or an S-Video jack on the TV. If the setting is changed, for example, to SCART while Component Video jacks are connected to the TV, a distorted video signal may be output (refer to page 28).
- When there is video output from the HDMI OUT jack, no progressive signal is output from the COMPONENT VIDEO OUT jacks.

#### CAUTION:

- Do not touch the inner pins of the jacks on the rear panel. Electrostatic discharge may cause permanent damage to the player.

#### Selecting Progressive Scan (625p <576p> or Interlaced 625i <576i>) Playback

- If your TV is compatible with progressive scanning (625p <576p>), connect the TV to the COMPONENT VIDEO OUT jacks of the DVD player and set VIDEO OUT to COMPONENT PROGRESSIVE in the display setting. Next, set your TV to the progressive scan mode. Refer to page 28 for instructions on changing the display setting. P.SCAN will appear on the display of the unit.
- If your TV is not compatible with progressive scan, set VIDEO OUT to COMPONENT INTERLACE by changing the display setting (refer to page 28). Make sure that P.SCAN on the display of the unit lights off.
- Use a commercially available adaptor if the video input jacks of your TV or monitor is the BNC type.

#### What is Progressive Scanning?

- Unlike conventional interlace scanning, the progressive scan system provides less flickering and images in higher resolution than that of traditional (625i/576i) television signals.

The DCDi (Directional Correlational De-interlacing) system of this DVD player produces smooth and natural video images, even if really dynamic, by eliminating the jagged edges. \*"DCDi" is a trademark of Faroudja, a division of Genesis Microchip Inc.

## CONNECTIONS

The following shows examples of connections commonly used to connect the DVD player to TV and other components. If using this DVD player to play back a DVD in a Dolby Digital 5.1 channel surround or DTS surround format, the DVD player outputs a Dolby Digital or DTS data stream from its OPTICAL or COAXIAL DIGITAL OUT jacks. By connecting the player to a Dolby Digital, DTS or MPEG decoder, you can enjoy more convincing, realistic ambience with powerful and high-quality surrounding sound of a professional standard which can be heard in movie theaters. Use an Optical (commercially available) or Audio Coaxial Digital cable (commercially available) for the audio connections.

### NOTES:

- Be sure to turn off the power to all components in the system before connecting another component.
- Refer to the Instruction Manuals for your TV, stereo system and any other components to be connected to the DVD player.

### Connection to an Audio System

#### Method 1

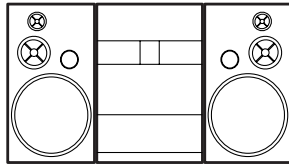

Stereo system

#### Method 2

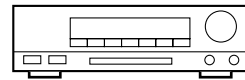

AV amplifier with a built in decoder (AV control centre),  
Dolby Digital decoder,  
DTS decoder, MPEG decoder,  
MD deck or DAT deck

### AUDIO

Audio Input Jacks

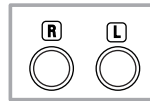

Audio cable (supplied)

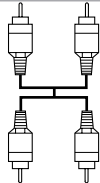

### DVD

AUDIO OUT (analog)



Digital Audio Input Jacks

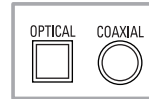

Optical cable (commercially available)

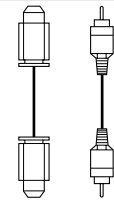

Audio Coaxial Digital cable (commercially available)

DIGITAL OUT

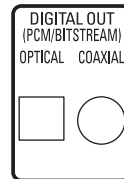

- **Method 1** DVD Player + Stereo system
- **Method 2** DVD Player + AV amplifier with a built in decoder (AV control center), Dolby Digital decoder, DTS decoder, MPEG decoder, MD deck or DAT deck

### NOTES (for Method 2 only):

- When using an AV amplifier with a built-in decoder (AV control center), Dolby Digital, DTS, or MPEG decoder as shown in the Method 2, set DOLBY DIGITAL, DTS or MPEG to BITSTREAM accordingly for audio output in the setup menu (refer to page 29). Set it to PCM for the decoder that is not used currently. Playing back a DVD using incorrect settings may generate noise distortion, and may also damage the speakers.
- The audio source on a disc in a Dolby Digital 5.1 channel surround format cannot be recorded as digital sound by an MD deck or DAT deck.
- Set DOLBY DIGITAL, DTS and MPEG to PCM, for audio output in the setup menu for connecting to an MD deck or DAT deck (refer to page 29).
- Harsh noise that could harm your ears or the speakers is generated when a DVD recorded in DTS is played back while using a decoder, etc., that is not DTS-compatible.
- When playing back a copyright-protected 96kHz (88.2kHz) linear PCM DVD, the digital sound will be down sampled at 48kHz (44.1kHz), even if you set LPCM SELECT to OFF (refer to page 29).
- Super Audio CD sound is not output from the digital out.

### Optical cable (commercially available)

- Optical cable (commercially available) may be damaged when bent at sharp angles. Ensure cables are coiled in loops with a diameter of 15 cm or more when storing them.
- Use a cable which is 3m or shorter.
- Insert cable plugs firmly into the connectors when making connections.
- If a plug has dust or is dirty, clean it with a soft cloth before inserting it into a connector.

**Connection to 5.1-channel Surround Sound System**

Analog 5.1-channel audio signals can be output from the DVD player. The multichannel audio signals recorded in packed PCM and the multichannel Super Audio CD can be played back when an AV amplifier equipped with analog 5.1-channel audio inputs is connected.

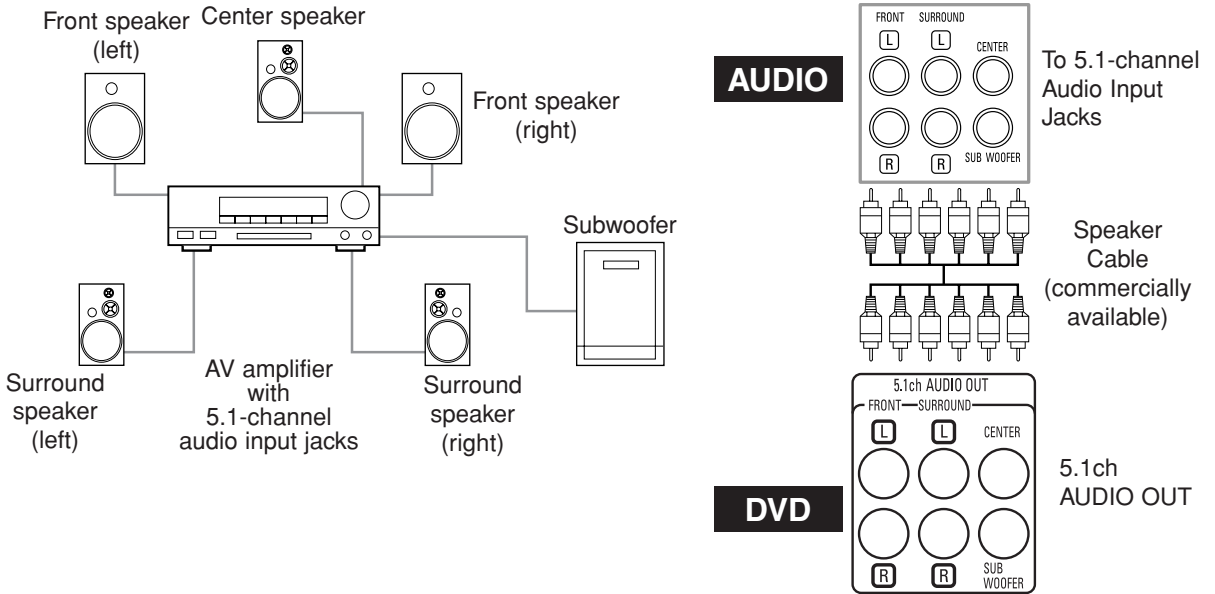

**NOTES:**

- For 5.1-channel connections, set ANALOG AUDIO to MULTI CHANNEL in the setup mode and adjust Speaker Configuration, DELAY TIME and CHANNEL LEVEL settings (refer to pages 29-31).
- You can enjoy high-quality analog sound by cutting off the video signal. Press the **PURE DIRECT** button on the front panel.

Connection to a TV (for video)

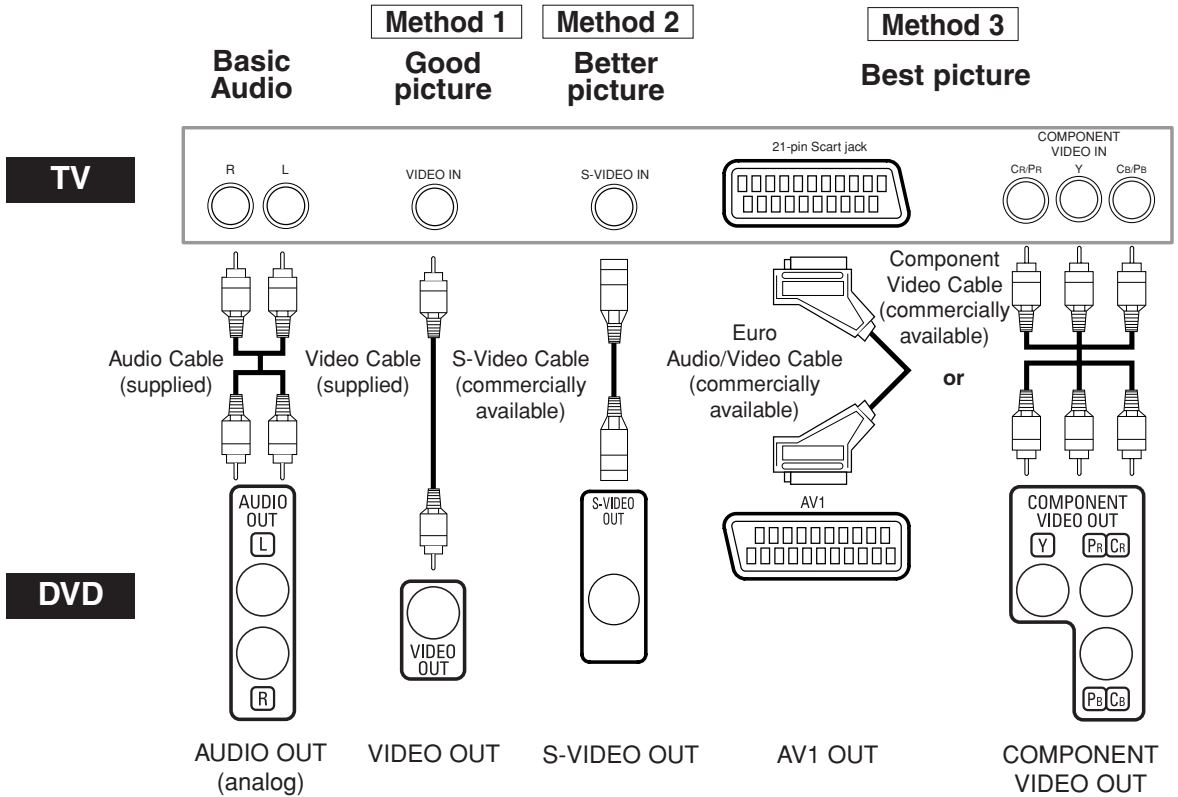

- **Method 1** DVD Player + TV with Video Input Jack
- **Method 2** DVD Player + TV with S-Video Input Jack
- **Method 3** DVD Player + TV with AV1 Jack (21-pin Scart jack) or Component Video Jacks

NOTES:

- Connect the DVD player directly to a TV. If the Audio/Video cables are connected to a VCR, pictures may be distorted due to the copy protection system.
- S-Video output connector

The video signals are divided into colour (C) and brightness (Y) signals, achieving a clearer picture.

If the TV is equipped with an S-Video input connector, we recommend connecting it to this unit's S-Video output connector using a commercially available S-Video connection cord.

**HOW TO CONNECT TO A TV WITHOUT AUDIO/VIDEO INPUT JACKS**

Even if your TV does not have RCA type audio and video input jacks, it is still possible to connect this DVD player to your TV's 75-ohm coaxial antenna terminal using an optional Stereo Audio/Video RF Modulator (not included). Connect the audio and video outputs of the DVD player to the audio and video inputs on the RF Modulator, and then connect the coaxial output of the RF Modulator (usually marked "TO TV") to the 75 ohm coaxial antenna terminal on your TV. Follow the instruction supplied with the RF Modulator for more details.

If your TV's 75 ohm coaxial antenna terminal is already occupied by an antenna or cable box connection, remove that cable from your TV's antenna terminal and reconnect it to the coaxial antenna input terminal of the RF Modulator (usually marked "ANT IN"), then connect the RF modulator to your TV's antenna terminal as described above.

**NOTE:**

- The picture quality from DVD discs will not be as good if the DVD player is connected to the TV's antenna terminal through an RF Modulator.

## CONNECTIONS

### Connection to a TV with an HDMI Compatible Port

A simple 1-cable connection (using a commercially available cable) with a device having an HDMI (High-Definition Multimedia Interface) connector allows digital transfer of the digital images of DVD-Video and other sources, DVD-Video, and the multi-channel sound of DVD-Audio.

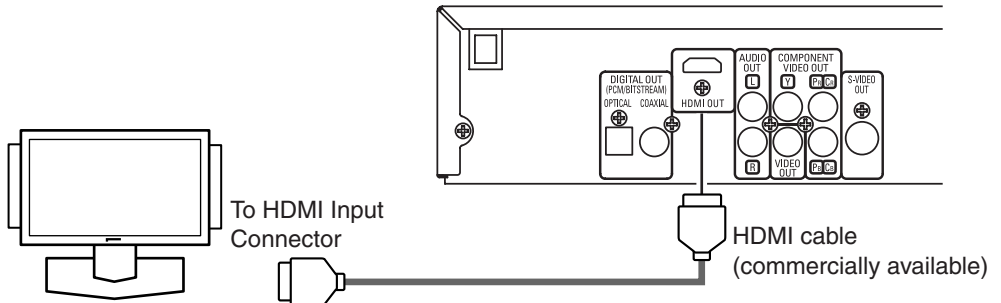

A display equipment with an HDMI compatible port

### Actual output modes by media

		HDMI AUDIO Setting			
		2 CHANNEL		MULTI CHANNEL	
		DOLBY DIGITAL/DTS Setting		DOLBY DIGITAL/DTS Setting	
	Audio Recording Format	BITSTREAM *1	PCM	BITSTREAM *1	PCM *2
DVD-Video	Dolby Digital	Dolby Digital	2channel PCM	Dolby Digital	Multi PCM
	DTS	DTS	2channel PCM	DTS	Multi PCM
	MPEG	MPEG	2channel PCM	MPEG	Multi PCM
	LPCM	2channel PCM	2channel PCM	Multi PCM	Multi PCM
DVD-Audio	LPCM or PPCM (with CPPM) *3 *5	2channel PCM	2channel PCM	Multi PCM	Multi PCM
	LPCM or PPCM (without CPPM)	2channel PCM	2channel PCM	Multi PCM	Multi PCM
Audio CD		2channel PCM	2channel PCM	2channel PCM	2channel PCM
Video CD		2channel PCM	2channel PCM	2channel PCM	2channel PCM
MP3/WMA/DivX®		2channel PCM	2channel PCM	2channel PCM	2channel PCM
Super Audio CD	MULTI-CH AREA *4	X	X	X	X
	2CH AREA *4	X	X	X	X
	CD AREA	2channel PCM	2channel PCM	2channel PCM	2channel PCM

\*1 If the connected equipment is not compatible with HDMI BITSTREAM, signals are output on PCM.

\*2 If the connected equipment is not compatible with HDMI Multi PCM, signals are output on down mixed PCM.

\*3 If the connected equipment is not compatible with HDMI ver. 1.0, signals are not output.

\*4 Sounds recorded on the MULTI-CH/2CH AREA of Super Audio CDs are not output.

\*5 Transfer of signal from DVD audio discs that are copyright-protected by CPPM is only possible if both devices are HDMI Ver.1.1 compatible. This player is HDMI Ver.1.1 compatible.

### Copyright protection system

To play back the digital video images of a DVD via an HDMI connection, it is necessary that both the player and the display equipment (or an AV amplifier) support a copyright protection system called HDCP (High-bandwidth Digital Content Protection System). HDCP is copy protection technology that comprises data encryption and authentication of the connected AV equipment. This player supports HDCP. Please read the operating instructions of your display equipment (or AV amplifier) for more information.

\*HDMI: High-Definition Multimedia Interface

### NOTES:

- When using HDCP-incompatible display equipment, the image will not be viewed properly.
- When the **PURE DIRECT** button on the front panel is turned on, not only HDMI images but sounds are not output (refer to page 17).
- Among the devices that support HDMI, some devices can control other devices via the HDMI connector; however, this player cannot be controlled by another device vice the HDMI connector.
- The audio signals from the HDMI connector (including the sampling frequency, the number of channels and bit length) may be limited by the equipment that is connected.
- When playing a Super Audio CD with an HDMI connection, audio cannot be transferred beyond the CD layer. Make an analog connection for this.
- Among the monitors that support HDMI, some do not support audio output (for example, projectors). In connections with equipment such as this, audio signals are not output from the HDMI output connector.
- When the set's HDMI connector is connected to a DVI-D compatible monitor (HDCP compatible) with an HDMI-DVI converter cable (commercially available), the signals are output in digital RGB.

**“HDMI, the HDMI logo and High-Definition Multimedia Interface are trademarks or registered trademarks of HDMI Licensing LLC.”**



Basic Playback

DVD-V	DVD-A	VCD	Super Audio CD	CD	MP3
JPEG	WMA	DivX®			

Getting started

- Turn on the power of the TV, amplifier and any other components which are connected to the DVD player.
- Make sure the TV and audio receiver (commercially available) are set to the correct channel.

1 Press the **POWER ON** button.

- P-ON will appear briefly on the display panel.

2 Press the **OPEN/CLOSE** button to open disc loading tray.

3 Place the disc on the tray, with the label facing up.

4 Press the **PLAY** button.

- The tray will close automatically, then playback will start from the first chapter or track of the disc. If the playback does not start automatically, press the **PLAY** button.
- When you play back the DVD with a title menu, it may appear on the screen. In this case, refer to "Title Menu".

5 Press the **STOP** button to stop playback.

NOTES:

- A "prohibited icon" may appear at the top-right on the TV screen during operation, warning that a prohibited operation has been encountered by the DVD player or the disc.
- With DVDs that use some titles for playback programme signals, playback may start from the second title, or it may skip these titles.
- During the playback of two layered disc, pictures may stop for a moment. This happens when the 1st layer switches to the 2nd layer. This is not a malfunction.
- The operation may vary when you play back DVDs with disc menu or Video CDs with PBC. Refer to the manual accompanying the disc for details.

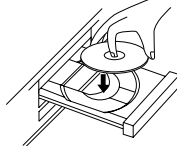

CANCELLING AND CALLING BACK PBC FUNCTION

VCD

1 Insert a Video CD.

2 Press the **STOP** button.

3 Press the **Numeric** buttons to enter the desired Track number.

- PBC function is now cancelled and the playback of the Video CD will start.

4 To call back PBC function, press the **STOP** button twice, and then press the **PLAY** button.

- The title menu will appear on the display.

HDMI Setup

1 Press the **HDMI** button on the front panel to select the HDMI output mode.

The output mode changes as follows every time the **HDMI** button is pressed.

- The HDMI indicator on the front panel lights up when HDMI output mode is on.



OFF (Default): No video outputs from the HDMI OUT connector.  
 480/576P: Video output from the HDMI OUT jack at 480/576p.  
 720P: Video output from the HDMI OUT jack at 720p.  
 1080: Video output from the HDMI OUT jack at 1080i.

NOTES:

- Video and audio signals may be distorted temporarily when switching to/from the HDMI output mode.

- Use a display equipment with an HDMI-compatible port.
- Progressive video signal will not be output from the COMPONENT VIDEO OUT during the HDMI output mode.
- The HDMI indicator on the front panel flashes when you select the HDMI output mode but there is no HDMI cable.
- If you turn on the pure direct mode, both video and audio signals through the HDMI output will be cut off (press the **PURE DIRECT** button again to recover).
- You can check the HDMI connection status by pressing the **DISPLAY** button during playback with the HDMI output mode (refer to page 25).
- If the TV is not compatible with newly selected HDMI output mode, the actual output mode will be kept the one before changing the selection. When this occurs, the newly selected mode will appear on the front panel display (see page 11) while the actual output resolution will be indicated by performing the on-screen display as described on pages 24-25.
- Actual output signals for each HDMI mode are differ with the compatibility of the connected display device. Refer to the table on page 11 for details of output patterns of each HDMI mode.

Pure Direct Mode

1 Press the **PURE DIRECT** button on the front panel to output an analog audio signal only (no analog video and HDMI signals will be output and the display will be turned off). The higher quality sound will be achieved.

NOTES:

- When the buttons below are pressed, the pure direct mode will be released.  
**OPEN/CLOSE** button (on both the remote and the front panel), **SETUP** or **DISPLAY** button (on the remote), **ON/STANDBY** or **PURE DIRECT** button (on the front panel).
- The **PURE DIRECT** button will not function while displaying the setup menu.
- If you turn on the pure direct mode while selecting HDMI mode, both video and audio signals will not be output.

Brightness of the Front Panel Display

1 Press the **DIMMER** button on the front panel to select the desired brightness of the front panel display. (BRIGHT, DIMMER or OFF)

- The default setting is BRIGHT.

NOTES:

- The brightness of the front panel display can be adjusted from the setup menu. Details are on page 31.
- When you turn on the power next time, the brightness of the front panel display will be as set in setup menu.

General Features

DVD-V DVD-A

DVD may contain menus to navigate the disc and access special features. Press the appropriate **Numeric** buttons or use the **Cursor** buttons (▲ / ▼ / ◀ / ▶) to highlight your selection in the DVD main menu and press the **ENTER** button to confirm.

NOTE:

- Unless otherwise stated, all operations described are based on remote control use. Some operations can be carried out using the menu bar on the TV screen.

Disc Menu

DVD-V

1 Press the **MENU** button.

- The DVD main menu will appear.





2 If the feature is not available,  symbol may appear on the TV screen.

3 If disc menu is available on the disc, audio language, subtitle options, chapters for the title and other options will appear for selection.

4 Press the **Cursor** buttons (▲ / ▼ / ◀ / ▶) to select an item, and the **ENTER** button to confirm the selection.

Title Menu

DVD-V DVD-A

- 1 Press the **TOP MENU** button.
  - The title menu will appear.
- 2 If the feature is not available,  symbol may appear on the TV screen.
- 3 Press the **Cursor** buttons ( /  /  / ) to select an item, and the **ENTER** button to confirm the selection.
  - Playback will begin at the selected title.

VCD

- 1 When playing back a Video CD with PBC function, the title menu will appear automatically.
- 2 Press the **Numeric** buttons to select the desired title.
  - Playback will begin at the selected title.
- 3 Press the **RETURN** button to go back to the title menu.

CALLING UP A MENU SCREEN DURING PLAYBACK

DVD-V DVD-A

- Press the **MENU** button to call up the DVD main menu (DVD-V).
- Press the **TOP MENU** button to call up the title menu.

NOTE:

- Contents of menus and corresponding menu operations may vary among discs. Refer to the manual accompanying the disc for details.

DVD Audio Playback

DVD-A

PLAYBACK OF ALL GROUPS

- 1 In stop mode, press the **MODE** button.
  - The all group screen appears.
- 2 Press the **PLAY** button to begin playback.

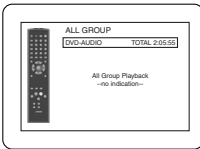

PLAYBACK FROM A DESIRED GROUP

- 1 During playback or in the stop mode, press the **GROUP** button.
- 2 Press the **Numeric** buttons to select a group.
  - The group will be located and playback will start.

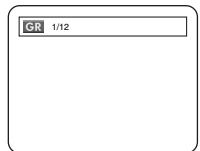

PAGE SELECTION

Some DVD-Audio discs that include still images feature a selection of images you can choose from.

- 1 During playback, press the **PAGE** + or - button to select a desired page number to be displayed.

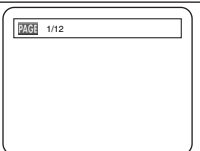

PLAYBACK OF THE BONUS GROUP

Some discs are recorded with the Bonus Group that can be played back by entering a password. Refer to the disc jackets.

- 1 In stop mode, press the **GROUP** button to open the group search screen.
- 2 Press the **Numeric** buttons to select a bonus group number.
  - The password popup window appears.

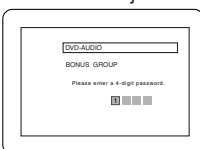

- 3 Press the **Numeric** buttons to enter the 4-digit password.
  - When the correct password is entered, playback starts from the top of the bonus group.

NOTES:

- In some cases the password window is displayed on the menu screen. Follow the instructions given on the screen.
- Once the password is entered, playback will be repeated until the disc is removed from the disc tray.

Still / Pause

DVD-V DVD-A VCD Super Audio CD CD MP3 JPEG WMA DivX®

- 1 During playback, press the **STILL/PAUSE** button.

- Playback will pause and sound will be muted.



- 2 To continue playback, press the **PLAY** button.

NOTE:

- Set STILL MODE to FIELD on the display menu if pictures in the pause mode are blurred (refer to page 28).

Resume

DVD-V DVD-A VCD Super Audio CD CD MP3 JPEG WMA DivX®

- 1 During playback, press the **STOP** button.

- Resume message will appear on the TV screen.

- 2 Press the **PLAY** button, playback will resume from the point at which playback was stopped.

- To cancel resume, press the **STOP** button again.

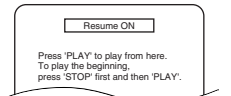



<Example: DVD>

NOTES:

- Some Video CDs with PBC function resume playback from the beginning of the track.
- For MP3, JPEG or WMA, playback will resume from the beginning of the current track.
- The resume information will be saved on even when the power is turned off.

Fast Forward / Reverse Search

DVD-V DVD-A VCD Super Audio CD CD MP3 WMA DivX®

- 1 During playback, press the  or  button repeatedly to select a desired forward or reverse speed.

- For DVDs, fast forward or reverse search speed is different depending on the disc. The approximate speed is 1 (x2), 2(x8), 3 (x20), 4 (x50) and 5 (x100).

◀◀ Button



▶▶ Button



- For Video CDs, Super Audio CDs, Audio CDs, MP3, WMA and DivX®, the approximate speed is 1 (x2), 2 (x8) and 3 (x30).
- For Audio CDs, Super Audio CD, MP3 and WMA, sound will be output at any speed of fast forward and reverse search.

- 2 To return to normal playback, press the **PLAY** button.

NOTES:

- Picture quality of DivX® files in fast reverse is lower than that in fast forward.
- For some DivX® files, Fast Forward/Reverse Search may not function.

**Slow Forward / Slow Reverse**

DVD-V DVD-A VCD DivX®

Only Moving Picture

- During playback, press the **STILL/PAUSE** button.
- Press the ◀◀ or ▶▶ button.
  - Slow motion playback will begin and sound will be muted.
- Press the ◀◀ or ▶▶ button repeatedly to select a desired speed.
  - Slow forward or reverse speed is different depending on the disc.
  - The approximate speed is 1 (1/16), 2 (1/8), and 3 (1/2).
- To return to normal playback, press the **PLAY** button.

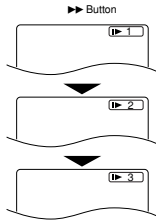

**NOTES:**

- Set STILL MODE to FIELD on the display menu if pictures in the slow playback mode are blurred (refer to page 28).
- Only Slow Forward is available when playing back Video CD and discs with DivX® files.

**Step by Step Playback**

DVD-V DVD-A VCD DivX®

Only Moving Picture

- During playback, press the **STILL/PAUSE** button.
  - Playback will pause and sound will be muted.
- The disc advances frame by frame each time the **STILL/PAUSE** button is pressed.
- To exit step by step playback, press the **PLAY** button.

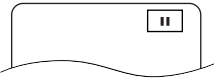

**NOTE:**

- Set STILL MODE to FIELD on the display menu if pictures in the pause mode are blurred (refer to page 28).

**Picture Control**

DVD-V DVD-A VCD DivX®

Picture Control adjusts Brightness, Contrast, Color, Gamma Correction and Sharpness of the specific display.

- During playback, press the **MODE** button.
- Press the **Cursor** buttons (▲ or ▼) to switch among items.
- Press the **ENTER** button or the **Cursor** buttons (◀ or ▶) to adjust the selected item to a desired level.
  - 6, -5, -4, -3, -2, -1, 0, +1, +2, +3, +4, +5, +6 can be selected.
- To return to normal playback, press the **RETURN** button.

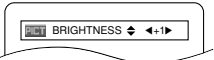

**NOTES:**

- The default settings for all items in Picture Control are "0".
- The setting display will disappear in 10 seconds of no use.
- This function cannot be used during Dialog Speed (refer to this page).

**Zoom**

DVD-V DVD-A VCD JPEG DivX®

Only Moving Picture

This function allows you to enlarge the video image and to pan through the zoomed image.

- Press the **ZOOM** button during playback.
  - Playback will continue.
- Press the **ZOOM** button repeatedly to select a desired zoom factor: x2, x4 or off.
  - Only x2 zoom is available on Video CDs, JPEG and DivX®.



- Use the **Cursor** buttons (▲ / ▼ / ◀ / ▶) to move the zoomed picture across the screen.

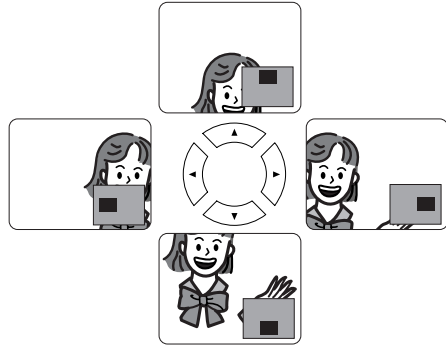

- To exit the zoom mode, press the **ZOOM** button.

**NOTES:**

- Zoom function does not work while the disc menu is shown.
- x4 zoom is not available on some discs.
- Navigation screen is not available on JPEG.
- You cannot pan through the zoomed picture on some JPEG files.

**Dialog Speed**

DVD-V DVD-A

Only Moving Picture

Available only on discs recorded in the Dolby Digital format, Dialog Speed plays back in slightly faster or slower speed while keeping the sound quality as in the normal playback.

- During playback, press the **MODE** button repeatedly until the Dialog Speed setting appears.
  - OFF appears on the TV screen.
- Press the **ENTER** button or the **Cursor** buttons (◀ or ▶) to switch among ♪ (x1.3), ♩ (x0.8) and OFF.
  - ♪ : Plays back approximately at 0.8 times of normal playback.
  - ♪♪ : Plays back approximately at 1.3 times of normal play back.
- To return to normal playback, press the **PLAY** button.

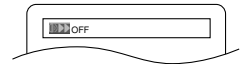

**NOTES:**

- Every time you press the **STOP** button, the setting will be turned OFF.
- Subtitles can be viewed during this function.
- Picture Control and Audio Language setting cannot be changed while using this mode.
- Virtual Surround does not function while using this mode.
- This feature may not work at some point on a disc.
- When using digital audio connection (COAXIAL, OPTICAL or HDMI), the LPCM sound (2 channel) will be output.
- When using Dialog Speed function with 5.1 channel digital outputting, the analog output sound will be fixed at 2 channel.
- When using digital audio connection, only the Dolby Digital sound will be available.

Slide Show Mode

JPEG

You can switch to slide show mode during playback.

- 1 Press the **MODE** button once during playback.
  - The slide show mode screen will appear.
  - You cannot switch the slide show mode when it is stopped, or from the file list screen or the Picture CD menu screen.
- 2 Press the **ENTER** button.
  - The slide show mode will change.
  - CUT IN/OUT: The entire image appears in one time.
  - FADE IN/OUT: The image appears and disappears gradually.
- 3 Press the **MODE** button to exit.

Title / Chapter Search

DVD-V

By using the SEARCH MODE button

- 1 Press the **SEARCH MODE** button repeatedly until the chapter search or the title search screen appears during playback.



- 2 Enter the desired chapter/title number with the **Numeric** buttons.

By using the SKIP buttons

- During playback, press the **SKIP** button to move to the next chapter. Press it repeatedly to skip to subsequent chapters. Press the **SKIP** button to go back to the beginning of the current chapter. Press it repeatedly to go to the previous chapters.
- Chapter number will appear briefly on the front display panel.
  - If the **SKIP** button is pressed while the playback is paused, the playback after skipping to the next chapter will be also paused.

NOTES:

- Depending on the disc, the **Numeric** buttons can be used to search for a desired chapter by entering the chapter number directly. Refer to the manual accompanying the disc.
- The **SKIP** buttons are not available when playback is stopped.
- A disc that does not contain chapters within titles, the **SKIP** buttons change the titles.

Track Search

DVD-A VCD Super Audio CD CD MP3 JPEG WMA DivX®

There are two ways to begin playback a disc at a specific track.

By using the SEARCH MODE button

- 1 Press the **SEARCH MODE** button.
  - The track search display appears.
- 2 Within 30 seconds, select a desired track number using the **Numeric** buttons.
  - For the disc with less than 10 tracks, press the track number directly.
  - For discs with 10 or more but less than 100 tracks, to play back a single-digit track, press **0** first, then the track number (e.g. for track 3, press **0, 3**). To play back a double-digit track, press the track number.

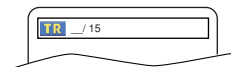

- For discs with 100 or more tracks, to play back a single- or a double-digit track, press **0** first, then the track number (e.g. for track 3, press **0, 0, 3**, and for track 26, press **0, 2, 6**). To play back a triple-digit track, press the track number.
- Press the **CLEAR** button to erase the incorrect input.

NOTE:

- The **+10** button can also bring up the track search display except for the disc with less than 10 tracks. For such a disc, track search can be done by just pressing the track number.

By using the SKIP buttons

- During playback, press the **SKIP** button to move to the next track. Press it repeatedly to skip to subsequent tracks. Press the **SKIP** button to go back to the beginning of the current track. Press it repeatedly to go to the previous tracks.
- Track number will appear briefly on the front panel display.
  - If the **SKIP** button is pressed while the playback is paused, the playback will be paused again after skipping to the next track.

NOTE:

- The **SKIP** buttons are not available when playback is stopped.

Time Search

DVD-V DVD-A VCD Super Audio CD CD DivX®

- 1 Press the **SEARCH MODE** button until the time search screen appears on the TV screen.
- 2 Within 30 seconds, enter a desired time point on the disc with the **Numeric** buttons.
  - Playback will start at the specified time.
  - For Time Search, "0" appears automatically when there is no need to enter a number. For example, "0:0:\_" appears on the time search screen if the total time of the title or track is less than 10 minutes.



- 3 Press the **CLEAR** button to erase an incorrect input.

NOTE:

- For some DivX® files, Time Search may not function.

Marker Setup Screen

DVD-V DVD-A VCD Super Audio CD CD

You can use markers to memorise your favourite places on a disc.

- 1 Press the **SEARCH MODE** button repeatedly until the display screen and Markers appear during playback.
- 2 Press the **Cursor** buttons (◀ or ▶) to select the number of the marker (1-10) and ensure that " \_ : \_ : \_ " appears on the display.
- 3 When the disc reaches the point where you want to remember, press the **ENTER** button.
  - The title or track and elapsed playback time will appear on the TV screen.
- 4 To return to the Marker later, press the **SEARCH MODE** button repeatedly during playback and the **Cursor** buttons (◀ or ▶) to choose a desired marker, then press the **ENTER** button.
- 5 Press the **SEARCH MODE** or **RETURN** button to exit.

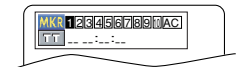

**NOTES:**

- Opening the disc tray, turning off the power, or selecting AC at step 2 and pressing the **ENTER** button will erase all Markers.
- To clear a marker, using the **Cursor** buttons (◀ or ▶) button, select the marker number to be cleared and press the **CLEAR** button.
- You can mark up to 10 points.

**Repeat**

- The **REPEAT** button is available only during playback.

**REPEAT TITLE / CHAPTER**

**DVD-V**

To activate Repeat function, press the **REPEAT** button during playback.

- The repeat mode changes as described below every time you press the button.

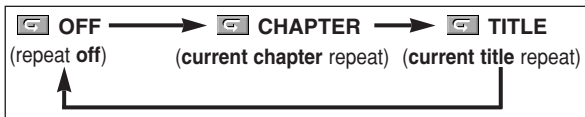

**NOTES:**

- The Repeat Title/Chapter setting will be cleared when moving to other title or chapter.
- Repeat playback does not function during A-B repeat playback.
- Repeat Title/Chapter is not available with some scenes.

**REPEAT TRACK / GROUP / ALL**

**VCD** **Super Audio CD** **CD**

To activate Repeat function, press the **REPEAT** button during playback.

- The repeat mode changes as described below every time you press the button.



**NOTES:**

- In the track repeat, repeat setting will be cleared when moving to other track.
- Repeat playback does not function during A-B repeat playback.
- Repeat playback is not available when playing back the Video CD with PBC function.

**DVD-A** **MP3** **JPEG** **WMA** **DivX®**

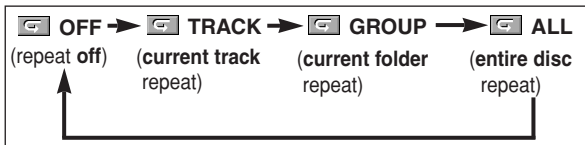

**NOTES:**

- In the track or group repeat, repeat setting will be cleared when moving to another title, chapter, track or group.
- For DVD-Audio, ALL repeat is effective only when all groups are being played back.

**A-B REPEAT**

**DVD-V** **DVD-A** **VCD** **Super Audio CD** **CD** **DivX®**

- 1 Press the **A-B REPEAT** button at your desired starting point.

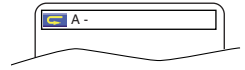

- **A-** appears briefly on the TV screen.

- 2 Press the **A-B REPEAT** button again at your desired end point.

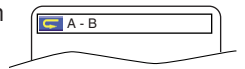

- **A-B** appears briefly on the TV screen, and the repeat sequence begins.

- 3 To exit the sequence, press the **A-B REPEAT** button.

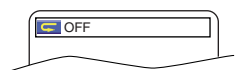

**NOTES:**

- The A-B Repeat section can only be set within the current title (for DVD-Video), or current track (for DVD-Audio, Video CD, Super Audio CD, Audio CD and disc with DivX® files).
- A-B Repeat playback is not available with some scenes on DVD.
- To cancel the A point which was set, press the **CLEAR** button.
- A-B Repeat playback does not function during title, chapter, track or all repeat playback.
- For some DivX® files, A-B Repeat playback may not function.

**Programme Playback**

This function allows you to programme a playback order of DVD-Audio, Super Audio CD, Audio CD, MP3, JPEG or WMA in a desired sequence.

**DVD-A**

- 1 In stop mode, press the **MODE** button repeatedly until the programme screen appears.

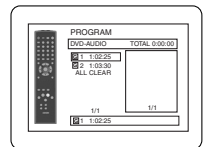

- The group selection screen will appear.

- 2 Press the **Cursor** buttons (▲ or ▼) to select a group, then press the **ENTER** button.

- The track selection screen will be displayed.
- It takes approximately 5 seconds until the track selection screen appears.

- 3 Press the **Cursor** buttons (▲ or ▼) to select a track, then press the **ENTER** button.

- Press the **CLEAR** button to erase the most recently entered track.
- Press the **Cursor** button (◀) button to go back to the group selection screen from the track selection screen.

- 4 Press the **PLAY** button to play back the programmed tracks.

**Super Audio CD** **CD**

- 1 In stop mode, press the **MODE** button.

- The programme screen will appear.

- 2 Press the **Cursor** buttons (▲ or ▼) to select a track, then press the **ENTER** button.

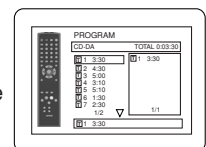

- Press the **CLEAR** button to erase the most recently entered track.

- 3 Press the **PLAY** button to start programmed playback.

**MP3** **JPEG** **WMA**

- 1** In stop mode, press the **MODE** button.
  - The programme screen will appear.
- 2** Press the **Cursor** buttons (▲ or ▼) to select a group, then press the **ENTER** button.
  - A track selection screen appears.
- 3** Press the **Cursor** buttons (▲ or ▼) to select a track, then press the **ENTER** button to save it in a programme.
  - Press the **CLEAR** button to erase the most recently entered track.
  - The programmed track is displayed in the right-hand screen.
  - If the entire programme cannot be displayed on the screen, “▼” appears.
  - Pressing the **Cursor** button (◀) will show a list of folders that belong to the hierarchy which is one-level higher than the currently selected folder.
- 4** Press the **PLAY** button to start programmed playback.
  - During the display of the programme screen, press the **RETURN** button, and the stop screen will show up with the programme contents in memory.

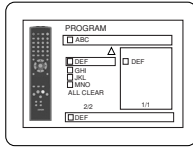
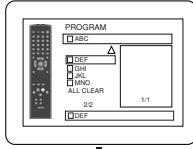
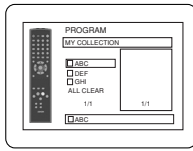

**NOTES:**

- Press the **STOP** button once and then the **PLAY** button again, playback will restart from the point where the **STOP** button was pressed. (Programme continued.)
- Press the **STOP** button twice and then the **PLAY** button again, playback will restart from the first track in the usual way. Your programme is still stored until either the disc tray is open or power is turned off.
- Up to 99 tracks can be entered.
- To erase tracks in the programme all together, select **ALL CLEAR** at the bottom of the list at step **2**.
- To repeat the current track in the programme, press the **REPEAT** button repeatedly until **TRACK** appears during playback. To repeat the entire programme, press the **REPEAT** button repeatedly until **ALL** appears during playback.
- If eight or more tracks were set in a programme, use the **SKIP** ◀◀ or ▶▶ button to see all the tracks.
- When selecting the folder:
  - Press the **Cursor** button (▶) when you want to go to the next hierarchy.
  - Press the **Cursor** button (◀) when you want to go back to the previous hierarchy (except for the top hierarchy).
- Even if an inserted disc contains mixed MP3, JPEG and WMA files, 99 tracks in combination of MP3, JPEG and WMA files can be entered.

**Random Playback**

This function shuffles the playback order instead of playback in the original sequence.

- 1** In stop mode, press the **RANDOM** button.
  - The random screen will appear.
- 2** Press the **Cursor** buttons (▲ or ▼) to select a desired group to play back randomly, then press the **ENTER** or **PLAY** button.
  - Random playback will start.

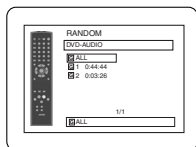

**Super Audio CD** **CD** **MP3** **JPEG** **WMA**

- 1** In stop mode, press the **RANDOM** button.
  - The random screen will appear.
- 2** Press the **PLAY** button to start random playback.

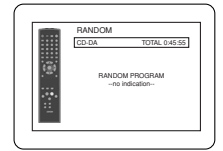

<Example: Audio CD>

**NOTES:**

- To repeat the current track in the random selection, press the **REPEAT** button repeatedly until **TRACK** appears during playback. To repeat the entire random selection press the **REPEAT** button repeatedly until **ALL** appears during playback.
- You cannot go back to the previous track during random playback.
- For a disc containing mixed MP3, JPEG and WMA files, random playback of those files will be performed.

**MP3 / JPEG / WMA Playback**

**MP3** **JPEG** **WMA**

When a CD-R or CD-RW disc with MP3, JPEG or WMA files is inserted in the DVD player and the **MENU** button is pressed, the file list will appear. The number of tracks is also displayed on the front panel.

- 1** Press the **Cursor** buttons (▲ or ▼) to select a desired group (folder) or track.
  - To return to the previous screen, press the **Cursor** button (◀).
  - If a group (folder) is selected, press the **Cursor** button (▶) or **ENTER** button to go on to the track selection screen. Press the **Cursor** buttons (▲ or ▼) to choose a track, then press the **PLAY** or **ENTER** button.
  - If a track is selected, press the **PLAY** or **ENTER** button to start playing back tracks. The selected track and the subsequent tracks will be played back.
  - When selecting the folders
    - Press the **Cursor** button (▶) when you want to go to the next hierarchy.
    - Press the **Cursor** button (◀) when you want to go back to the previous hierarchy (except for the top hierarchy).
  - Press the **TOP MENU** button to return to the first item.
- 2** Press the **STOP** button to stop playback.

**NOTES:**

- Folders are known as Groups; files are known as Tracks.
- A symbol of [ ] is shown on the top of the group name.
- A symbol of [ ] is shown on the top of MP3 files.
- A symbol of [ ] is shown on the top of JPEG files.
- A symbol of [ ] is shown on the top of WMA files.
- Maximum of 255 folders can be recognized.
- Maximum of 999 files can be recognized.
- Up to 8 hierarchies can be recognized.
- If the track extends beyond the scope of screen, a down arrow “▼” appears, indicating that the user can view another part on the previous page. The current page number and the number of total pages are shown on the left of the down arrow “▼”.
- If no MP3, JPEG or WMA files are found in the group, the group is not displayed.
- The DVD player can reproduce data recorded as per ISO 9660 Level 1, Level 2 or Joliet on the disc.
- It can also run a disc on which data is recorded in a multi-session.
- For more details of recording systems, refer to the instruction manual for the CD-R / CD-RW drive or the writing software.

- For MP3 and WMA files recorded in Variable Bit Rate (VBR), the unit may not display the actual elapsed time.

This player recommends the use of files recorded at the following specifications:

Applicable MP3 file		Remarks
Sampling frequency	44.1kHz 48kHz	• It is prohibited to record MP3 sound on a digital device when the connection is made digitally.
Type	MPEG1 audio layer 3	• MP3 files recorded at fixed bit rate of 32kbps or higher are recommended.

Applicable JPEG file		Remarks
Size of image	Upper limit: 6300x5100 dots Lower limit: 32x32 dots	• A JPEG image that extends beyond the screen is reduced so that it will be displayed within the screen.

Applicable WMA file		Remarks
Sampling frequency	44.1kHz 48kHz	• Those frequencies are applicable to WMA version 9.
Bit rate	48–192kbps	• Ensure that the copyright function is set to off when preparing a WMA disc.
Type	WMA version 9	• A prohibition “disable” symbol will appear if the user attempts to run a non-reproducible file such as copyright-protected. • Recorded in 5.1 channel format cannot be played back.

**Information on MP3, JPEG and WMA discs**

- This DVD player can play back images and sounds from data recorded in MP3 and JPEG formats on CD-R and CD-RW discs.
- A file with an extension of “.mp3 (MP3)” is called an MP3 file.
- A file with an extension of “.jpg (JPG)” or “.jpeg (JPEG)” is called a JPEG file.  
The DVD player can run an image file conforming to the Exif specification. Exif is a file format, Exchangeable Image File format established by Japanese Electronic Industry Development Association (JEIDA).
- A file with an extension of “.wma (WMA)” is called a WMA file.
- Files whose extension is other than “.mp3 (MP3)”, “.jpg (JPG)” and “.jpeg (JPEG)” or “.wma (WMA)” will not be listed on the MP3, JPEG or WMA menu.
- If the file is not recorded in MP3, JPEG or WMA format, noise may be produced even if the file extension is either “.mp3 (MP3)”, “.jpg (JPG)”, “.jpeg (JPEG)” or “.wma (WMA)”.
- The name of group and track can be displayed up to 25 characters. Unrecognisable characters will be replaced with asterisks. The ninth and deeper hierarchies cannot be displayed.
- Unplayable groups or tracks may be displayed depending on the recording conditions.
- If the **TOP MENU** button is pressed when a file list is displayed, the first item will be highlighted.

**Kodak Picture CD**

The DVD player can also run JPEG files stored on Kodak Picture CDs. You can enjoy picture images on the television set by playing back the Picture CDs. For details of Kodak Picture CD, contact a shop that provides photo developing service of Kodak Inc.

- 1 In stop mode, press the **MENU** button. Kodak Picture CD menu appears.

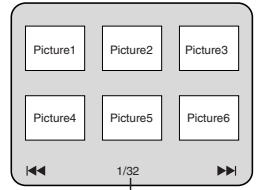

- If all menu items cannot be displayed on the screen scope, “▶▶” appears at the right bottom of the screen, indicating that the user can view remaining items on the next page. “◀◀” appears, it indicates that the user can view other items on the previous page. The track number of the currently highlighted item and the total tracks are shown at the centre bottom of the screen.
- If “▶▶” is shown at the right bottom, use the **SKIP ▶▶** button to view the next page. If “◀◀” is shown at the left bottom, use the **SKIP ◀◀** button to view the previous page.
- It may take some time until all menu items are displayed on the menu screen.

- 2 Press the **Cursor** buttons (▲ / ▼ / ◀ / ▶), select a desired track to be played back, then press the **PLAY** or **ENTER** button.

- If a Kodak Picture CD file is selected, an image will be played back from the selected track and go to the next one in turn.

- 3 Press the **STOP** button, to stop playback.

**NOTES on JPEG and Kodak Picture CD:**

- A track is displayed for 5 or 10 seconds and then the next track is displayed.
- Every press on the **Cursor** button (▶) will turn the image clockwise by 90 degrees when an image is displayed. A press on the **Cursor** button (◀) will turn the image counterclockwise by 90 degrees.
- To change the size of the playback image, press the **MODE** button twice. The size change mode appears on top of the TV screen during playback. Then press the **Cursor** buttons (◀ or ▶) or **ENTER** button to switch between **NORMAL** (100%) and **SMALL** (95%).
- Progressive JPEGs (JPEG files saved in the progressive format) will not be played back on this DVD player.
- High resolution JPEG files take longer to be displayed.
- The size change mode may have no effect on some files (e.g. files with a small picture size).

**NOTES on WMA:**

- The DVD player can reproduce data recorded as ISO 9660 level 2 with 31 characters file name included punctuation marks. The name of file can be displayed up to 25 characters.
- Maximum of 8 subfolders can be recognized.
- It can also be displayed tag information of WMA at least 64 characters.
- A file with an extension of Joliet as Unicode format in up to 64 characters can be recognized.
- This unit cannot play back copyright protected WMA files.

DivX® Playback



This DVD player can play back DVD-R/RW and CD-R/RW discs recorded in DivX® Format. When a DVD-R/RW or CD-R/RW with DivX® files is inserted in the DVD player and the **MENU** button is pressed, the file list will appear. The number of tracks will be also displayed on the front panel.

- 1 Press the **Cursor** buttons (▲ or ▼) to select the desired group (folder) or track.
  - To return to the previous screen, press the **Cursor** button (◀)
  - If a group (folder) is selected, press the **Cursor** button (▶) or **ENTER** button to go on to the track selection screen. Press the **Cursor** buttons (▲ or ▼) to choose a track, then press the **PLAY** or **ENTER** button.
  - If a track is selected, press the **PLAY** or **ENTER** button to start playing back tracks. The selected track and the subsequent tracks will be played back.
  - When selecting the folders:
    - Press the **Cursor** button (▶) when you want to go to the next hierarchy.
    - Press the **Cursor** button (◀) when you want to go back to the previous hierarchy (except for the top hierarchy).
  - Press the **TOP MENU** button to return to the first item.

2 Press the **STOP** button to stop playback.

**NOTES:**

- DivX® is a codec (compression/decompression) that can compress images to a very small amount of data. The software can compress video data from almost any sources to the size that can be sent on the Internet without compromising visual quality of the images.
- A file with an extension of “.avi” or “.divx” is called an DivX® file. All files with the “.avi” extension are recognized as MPEG 4.
- Files with extension other than “.avi” and “.divx” will not be listed on the DivX® menu. However, unplayable groups or tracks may be displayed, depending on the recording conditions.
- Even if the file has an extension of either “.avi” or “.divx”, this player cannot play it back if it is recorded in the format other than DivX®.
- Folders are known as Groups; files are known as tracks.
- A symbol of  is shown on the top of the group name.
- Maximum of 255 folders can be recognized.
- Maximum of 999 files can be recognized.
- If the track extends beyond the scope of screen, a down arrow “▼” appears, indicating that the user can view another part on the previous page. The current page number and the number of total pages are shown on the left of the down arrow “▼”.
- The name of group and track can be displayed up to 25 characters. Unrecognizable characters will be replaced with asterisks. The ninth and deeper hierarchies cannot be displayed.
- You can play back the disc recorded in multi-session.
- Playback will be paused if the file list is displayed during the playback.
- It may take a while for audio and images to be output after you inserted a disc and pressed the **PLAY** button.
- When playing back the files recorded in high bit rates, the images can be interrupted on some occasions.
- Although DivX® logo has been obtained for this player, it may not be able to play back some data, depending on the disc characteristics, bit rates, or audio format settings, etc.
- Use the software recognized by DivX®, Inc. when you make DivX® files.
- When using tools or utilities to make up DivX® files, read their instruction manual beforehand.
- A DivX® file whose file size exceeds 2GB cannot be played back.

- If a large-sized DivX® file is selected, it may take a while to start the playback (over 20 seconds sometimes).
- If DivX® files written on CD discs cannot be played back, rewrite them on a DVD disc and try to play back.
- For more information for DivX®, please visit <http://www.divx.com>.
- If you insert a CD-R/RW with DivX® files that are mixed with MP3, JPEG, or WMA files, the Playback Media Selection screen will be displayed. Please select Video and proceed to Step 1.

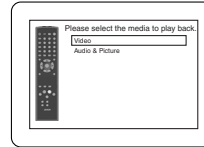

- Press the **TOP MENU** button to call up the Playback Media Selection screen in stop mode.
- If you select Audio & Picture, instead of Video on the Playback Media Selection screen, the DVD player can play back MP3/JPEG/WMA files. Refer to page 22 for details.

This player recommends the use of files recorded at the following specifications:

Applicable DivX® file		Remarks
Playable Codec of AVI files	DivX®3.1.1, DivX®4.x, DivX®5.1.1	• They are recognized as MPEG 4.
Maximum size of image	720 x 480 @30 fps 720 x 576 @25fps	
Sampling frequency of audio	8 kHz - 48kHz	• It is prohibited to record MP3 sound on a digital device when the connection is made digitally.
Audio type	MPEG1 audio layer 3 (MP3) MPEG1 audio layer 2	• MP3 files recorded at fixed bit rate of 32kbps or higher are recommended.

Changing the On-Screen Display

You can check information about the current disc by pressing the **DISPLAY** button.



- 1 Press the **DISPLAY** button during playback.
  - Current chapter number/total chapters, elapsed time and remaining time of the current chapter, and current playback status will be displayed.
- 2 Press the **DISPLAY** button again.
  - Current title number/total titles, elapsed time and remaining time of the current title, and current playback status will be displayed.
- 3 Press the **DISPLAY** button for the third time.
  - The bit rate (the amount of video data currently being read) and current playback status will be displayed.
  - Current repeat setting appears on the right side of the display bar only when the repeat setting is active. (◁ C: Chapter repeat/◁ T: Title repeat/◁ B: A-B repeat)
  - If you are playing back a two-layered disc, the layer number will also be displayed. (L0: Layer 0 is being played back. L1: Layer 1 is being played back.)
- 4 Press the **DISPLAY** button again.
  - Current HDMI status will be displayed during the HDMI output mode.
- 5 Press the **DISPLAY** button again to exit.

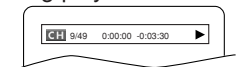



**DVD-A**

- 1** Press the **DISPLAY** button during playback.
  - Current track number/total tracks, elapsed time and remaining time of the current track, and current playback status will be displayed.
- 2** Press the **DISPLAY** button again.
  - Current group number/total groups, elapsed time and remaining time of the current group, and current playback status will be displayed.
- 3** Press the **DISPLAY** button again.
  - The bit rate and current playback status will be displayed.
  - Current repeat setting appears on the right side of the display bar only when the repeat setting is active. (◁ T: Track repeat/ ▷ A: All (disc) repeat/ ▷ G: Group repeat/ ▷ B: A-B repeat)
  - If you are playing back a two-layered disc, the layer number will also be displayed. (L0: Layer 0 is being played back. L1: Layer 1 is being played back.)
- 4** Press the **DISPLAY** button again.
  - During all group, programme or random playback, each playback status will be displayed when you press the **DISPLAY** button. Then press the **DISPLAY** button again.
  - Current HDMI status will be displayed during the HDMI output mode.
- 5** Press the **DISPLAY** button again to exit.



- 1** Press the **DISPLAY** button during playback.
  - Current track number/total tracks, elapsed time and remaining time of the current track, and current playback status will be displayed.
  - Current repeat setting appears on the right side of the display bar only when the Repeat setting is active. (◁ T: Track repeat/ ▷ A: All tracks repeat/ ▷ B: A-B repeat)
- 2** Press the **DISPLAY** button again.
  - Current track number/total tracks, elapsed time and remaining time of the entire disc, and current playback status will be displayed.
  - Current repeat setting appears on the right side of the display bar only when the Repeat setting is active. (◁ T: Track repeat/ ▷ A: All tracks repeat/ ▷ B: A-B repeat)
  - When you are playing back a disc in programme or random mode, PROGRAM (or RANDOM) will be displayed.
- 3** Press the **DISPLAY** button again.
  - During programme or random playback, each playback status will be displayed when you press the **DISPLAY** button. Then press the **DISPLAY** button again.
  - Current HDMI status will be displayed during the HDMI output mode.
- 4** Press the **DISPLAY** button again to exit.



- 1** Press the **DISPLAY** button during playback.
  - Current file name will be displayed.
- 2** Press the **DISPLAY** button again.
  - Current track number/total tracks and elapsed time (MP3 and DivX) will be displayed.
  - Current repeat setting appears only when the Repeat setting is active.

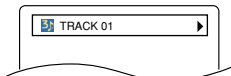

<Example: MP3>

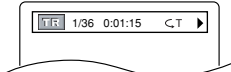

- (◁ T: Track repeat/ ▷ A: All (disc) repeat/ ▷ G: Group repeat).
  - When you are playing back a disc with MP3 or JPEG files in programme or random mode, PROGRAM (or RANDOM) will be displayed.
- 3** Press the **DISPLAY** button again.
    - During programme or random playback, each playback status will be displayed when you press the **DISPLAY** button. Then press the **DISPLAY** button again.
    - Current HDMI status will be displayed during the HDMI output mode.
  - 4** Press the **DISPLAY** button again to exit.

**WMA**

- 1** Press the **DISPLAY** button during playback.
  - Current file name will be displayed.
- 2** Press the **DISPLAY** button again.
  - Title name based on tag information of currently played-back file will be displayed.
- 3** Press the **DISPLAY** button for the third time.
  - Artist name based on tag information of currently played-back file will be displayed.
- 4** Press the **DISPLAY** button again.
  - Current track number/total tracks and elapsed time will be displayed.
  - Current repeat setting appears only when the Repeat setting is active. (◁ T: Track repeat/ ▷ A: All (disc) repeat/ ▷ G: Group (folder) repeat).
  - When you are playing back a disc in programme or random mode, PROGRAM (or RANDOM) will be displayed.
- 5** Press the **DISPLAY** button again.
  - During programme or random playback, each playback status will be displayed when you press the **DISPLAY** button. Then press the **DISPLAY** button again.
  - Current HDMI status will be displayed during the HDMI output mode.
- 6** Press the **DISPLAY** button again to exit.

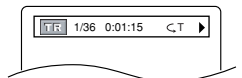
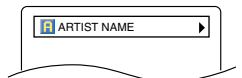
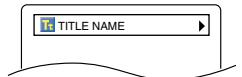
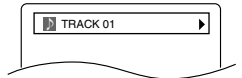

**NOTE:**

- If the file does not contain tag information, NOT AVAILABLE will be displayed.

**NOTE FOR HDMI DISPLAY:**

- The displayed HDMI status are as follows:
  1. Information for image output/ Resolution of image
  2. Sound output format
  3. Maximum number of audio channels that can be accepted by the connected equipment

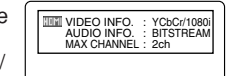

**Audio Language**



The DVD player allows you to select a language (if multiple language options are available) during DVD disc playback.

- 1** Press the **AUDIO** button during playback.
- 2** Press the **AUDIO** button repeatedly to select your desired language.

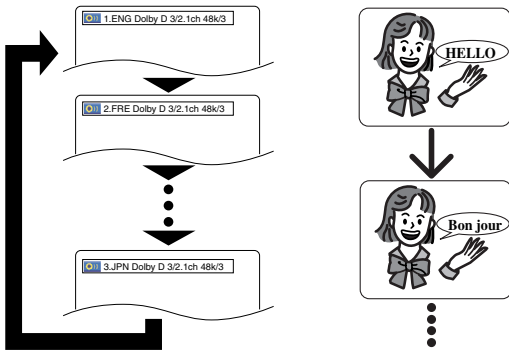

**NOTES:**

- The sound mode cannot be changed during playback of discs not recorded in double sound.
- Some discs allow to change the Audio Language setting on the disc menu. (Operation varies among discs. Refer to the manual accompanying the disc.)
- For discs with DivX® files, the screen only displays MP3 audio. Other audio sounds will be displayed as “---”.
- Pressing the **AUDIO** button may not work on some DVDs with multiple audio languages (e.g. DVDs which allow to change the Audio Language setting on the disc menu).
- If you choose a language that has a three-letter language code, the code will be displayed every time you change the Audio Language setting. If you choose any other languages, “---” will be displayed instead (refer to page 32).
- Audio language selection cannot be made during Dialog Speed (refer to page 19).
- If the disc has no audio language, NOT AVAILABLE will be displayed.

**Subtitle Language**

DVD-V DivX®

The DVD player allows you to select a subtitle language (if multiple language options are available) during DVD disc playback.

- 1 Press the **SUBTITLE** button during playback.
- 2 Press the **SUBTITLE** button repeatedly to select your desired subtitle language.
  - The selected language will be displayed on the display bar at the top of the screen.
  - Press the **Cursor** buttons (◀ or ▶) to turn on or off subtitles during playback.

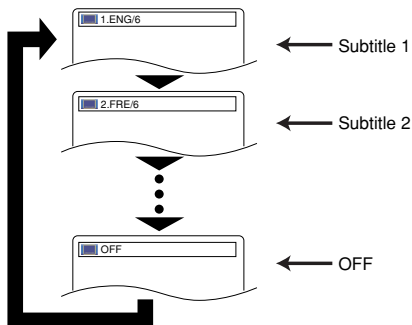

- 3 To turn off the subtitles, press the **SUBTITLE** button repeatedly until OFF appears.

**NOTES:**

- Some discs allow the Subtitle Language setting on the disc menu. (Operation varies among discs. Refer to the manual accompanying the disc.)
- Pressing the **SUBTITLE** button may not work on some DVDs with multiple subtitle languages (e.g. DVDs which allow the Subtitle Language setting on the disc menu).

- If your desired language is not shown after pressing the **SUBTITLE** button several times, the disc does not have subtitles in that language.
- If you choose a language that has a three-letter language code, the code will be displayed every time you change the Subtitle Language setting. If you choose any other languages, “---” will be displayed instead (refer to page 32).
- If the disc has no subtitle language, NOT AVAILABLE will be displayed.
- For discs with DivX® files, the screen only displays the number of subtitle languages.

**Camera Angle**

DVD-V

Some DVD discs contain scenes which have been shot simultaneously from various angles. You can change the camera angle when the (ANGLE) icon appears on the screen.

- 1 Press the **ANGLE** button during playback.
  - The selected angle will be displayed on the display bar at the top of the screen.
- 2 Press the **ANGLE** button repeatedly to select your desired angle.

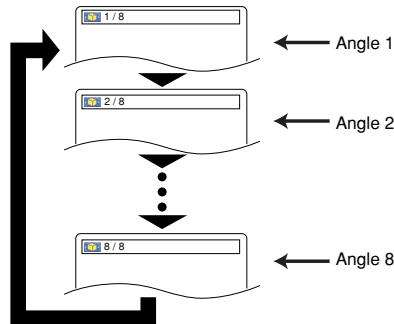

**NOTE:**

- If ANGLE ICON is set to OFF in the display menu, the (ANGLE) icon will not appear (refer to page 31).

**Virtual Surround**

DVD-V DVD-A VCD CD MP3 WMA

You can enjoy stereophonic virtual space through your existing 2 channel stereo system.

- 1 During playback, press the **MODE** button repeatedly until the Virtual Surround setting appears.
 
- 2 Press the **ENTER** button to set it 1(Natural effect), 2(Emphasized effect) or OFF.
- 3 Press the **RETURN** button to exit.

**NOTES:**

- Select Virtual Surround OFF or lower the volume if the sound is distorted.
- Virtual Surround will not be effective if the sound mode is set to something other than STEREO (for Audio CD or Video CD playback only).
- This function cannot be used during Dialog Speed (refer to page 19).
- Set HDMI AUDIO and ANALOG AUDIO to “2 CHANNEL” to use this function (refer to page 29)

Sound Mode

DVD-A

This function allows you to select a desired sound mode during DVD-Audio playback.

- 1 Press the **AUDIO** button during playback.
- 2 Press the **AUDIO** button repeatedly to select your desired sound.

NOTE:

- When selecting a multi-channel sound, it may not be mixed down in some cases even though the Audio setting is 2 CHANNEL.

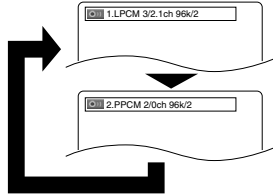

NOTES:

- The Virtual Surround setting is not available for Super Audio CDs. (If a disc contains the CD AREA, Virtual Surround setting is available only for the CD AREA.)
- Some playback options may not be available. These will be skipped.
- MULTI-CH AREA is selected as default.

Stereo Sound Mode

VCD

CD

- 1 Press the **AUDIO** button repeatedly during playback to select your desired sound mode.

STEREO - both right and left channels are active (stereo)

L-ch - only left channel is active

R-ch - only right channel is active

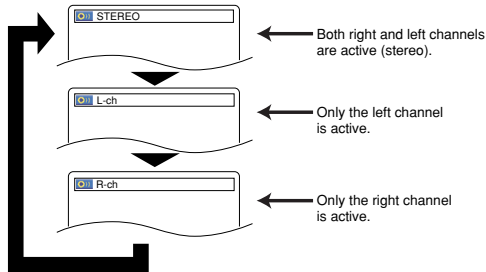

NOTE:

- Stereo sound mode will not be changed when playing DTS CD.

Super Audio CD

- 1 Press the **SUPER AUDIO CD SETUP** button repeatedly to select among MULTI-CH AREA, CD AREA, or 2CH AREA.

MULTI-CH AREA - playback in multi channel format. The number of channels depends on the disc being played.

CD AREA - playback in the same quality with sound as normal CDs.

2CH AREA - playback in higher quality than that of normal CD sound.

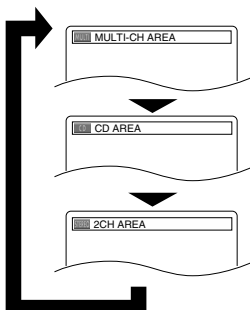

In setup menu, QUICK mode, CUSTOM mode and INITIALIZE mode are available (refer to pages 28-32). QUICK mode consists of items of which the setting menus are frequently used, and they are accompanied with **QUICK** mark. You can make all settings in CUSTOM mode.

### Language Setting

Language options may not be available on some discs.

- 1 Press the **SETUP** button in stop mode.
- 2 Press the **Cursor** buttons (◀ or ▶) to select **CUSTOM**, then press the **ENTER** button.
  - The CUSTOM mode will appear.
- 3 Press the **Cursor** buttons (◀ or ▶) to select **LANGUAGE**, then press the **ENTER** button to confirm.
- 4 Press the **Cursor** buttons (▲ or ▼) to select an item, then press the **ENTER** button.

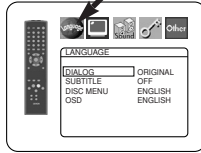

#### DIALOG (Default: ORIGINAL)

- Sets the audio language.

#### SUBTITLE (Default: OFF)

- Sets the subtitle language.

#### DISC MENU (Default: ENGLISH)

- Sets the language for DVD Menu.

#### OSD (Default: ENGLISH) **QUICK**

- Sets the language for the on-screen display.

- 5 Press the **Cursor** buttons (▲ or ▼) to select a language, then press the **ENTER** button.
  - If OTHER is selected for DIALOG, SUBTITLE or DISC MENU, press four-digit number to enter the code for your desired language (refer to the language code list on page 32).
  - Only the languages supported by the disc can be selected.
- 6 Press the **SETUP** button to exit.

#### NOTE:

- Language setting for DIALOG and SUBTITLE may not be available on some discs. Then use the **AUDIO** and **SUBTITLE** buttons. Details are on pages 25 and 26.

### Display Setting

You can change certain aspects of the DVD display screens, still mode setting, Progressive and HDMI settings.

- 1 Press the **SETUP** button in stop mode.
- 2 Press the **Cursor** buttons (◀ or ▶) to select **CUSTOM**, then press the **ENTER** button.
  - The CUSTOM mode will appear.
- 3 Press the **Cursor** buttons (◀ or ▶) to select **DISPLAY**, then press the **ENTER** button to confirm.
- 4 Press the **Cursor** buttons (▲ or ▼) to select an item, then press the **ENTER** button.

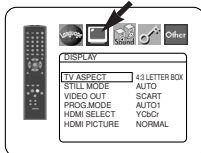

#### TV ASPECT (Default: 4:3 LETTER BOX) **QUICK**

- Press the **Cursor** buttons (▲ or ▼) to select a setting, then press the **ENTER** button.
- Select 4:3 LETTER BOX. Black bars may appear at the top and bottom of the screen, depending on the proportion of the TV screen.
- Select 4:3 PAN & SCAN for a full height picture with both sides adjusted.
- Select 16:9 WIDE if a wide-screen TV is connected to the DVD player.
- Select 4:3 SQUEEZE when the TV screen is too large horizontally at 16:9 WIDE setting and when it is impossible to adjust the screen size using the TV's controls.

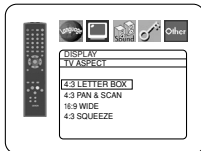

#### STILL MODE (Default: AUTO)

- Press the **Cursor** buttons (▲ or ▼) to select a setting (AUTO, FIELD, or FRAME), then press the **ENTER** button.
- This function allows you to adjust picture resolution and quality in still mode.

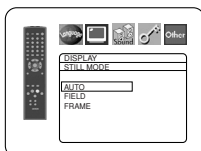

- An individual picture on TV screen is called as "frame", which consists of two separate images called as "field". Some pictures may be blurred at the AUTO setting in still mode due to their data characteristics.
- AUTO: Automatically selects the best resolution setting (FRAME or FIELD) based on the data characteristics of the pictures.
- FIELD: Select FIELD when the pictures are still unstable even if AUTO is selected. FIELD stabilizes the pictures, although the picture quality may become coarse due to the limited amount of data.
- FRAME: Select FRAME to display relatively motionless pictures in higher resolution. FRAME improves the picture quality, although it may destabilize the pictures due to simultaneous output of two field data.

#### VIDEO OUT (Default: SCART)

- Press the **Cursor** buttons (▲ or ▼) to select a setting (SCART, COMPONENT INTERLACE or COMPONENT PROGRESSIVE), then press the **ENTER** button.
- This setting will be effective when you exit the setup screen by pressing the **SETUP** button.
- When VIDEO OUT is COMPONENT PROGRESSIVE, P.SCAN appears on the DVD player's front panel display after you exited the setup screen.
- Refer to page 12 for more details.
- In the HDMI output mode, even when VIDEO OUT is set to COMPONENT PROGRESSIVE, signals are output always as Interlace.

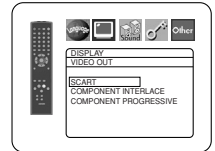

#### PROG.MODE (Default: AUTO1)

- Press the **Cursor** buttons (▲ or ▼) to select a mode for the progressive scan output, then press the **ENTER** button.
- AUTO1: mode suitable for images on the film material.
- AUTO2: mode for images on the material of 30-frame film.
- VIDEO1: mode for normal video material.
- VIDEO2: mode for video material with less movements.
- VIDEO3: mode for video material with many movements.

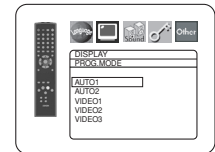

#### HDMI SELECT (Default: YCbCr)

- Select an HDMI output mode between YCbCr and RGB.
- When the connected equipment is not compatible with YCbCr, HDMI signal is output as RGB regardless of the setting.

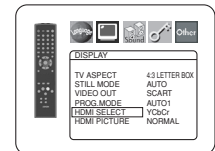

#### HDMI PICTURE (Default: NORMAL)

- Select a HDMI picture mode between NORMAL and ENHANCED.
- Select ENHANCED if the black-white contrast is not clear.
- This setting is effective only for HDMI RGB output.

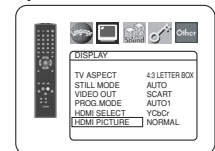

- 5 Press the **SETUP** button to exit and activate the new settings.

#### NOTES:

- Be sure to press the **SETUP** button, or the setting will not work.
- When changing the VIDEO OUT setting (SCART, COMPONENT INTERLACE or COMPONENT PROGRESSIVE), connect to a Video jack or an S-Video jack on the TV. If the setting is changed, for example, to SCART while the Component Video jacks are used to connect to the TV, a distorted video signal may be output.

**Audio Setting**

You can change some Audio settings. It only affects during the playback of DVD discs.

- 1 Press the **SETUP** button in stop mode.
- 2 Press the **Cursor** buttons (◀ or ▶) to select **CUSTOM**, then press the **ENTER** button.
  - The **CUSTOM** mode will appear.
- 3 Press the **Cursor** buttons (◀ or ▶) to select **AUDIO**, then the **ENTER** button to confirm.
- 4 Press the **Cursor** buttons (▲ or ▼) to select an item, then press the **ENTER** button.
  - This menu display contains 2 pages. Press the **Cursor** button (▼) repeatedly to show the next page.

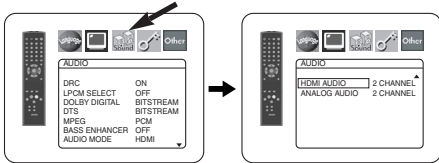

**DRC (Dynamic Range Control) (Default: ON)**

- DRC function compresses the range of sound volume.
- DRC function is available only on the discs that are recorded in the Dolby Digital format.

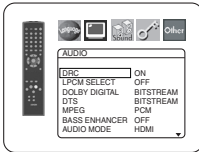

**LPCM SELECT (Default: OFF)**

- Set to ON when outputting in 48kHz (or 44.1kHz).
- This function is available only on digital outputting of a disc recorded in 96kHz (or 88.2kHz).
- Sounds of the DVD-Audio which exceed 96kHz (or 88.2kHz) will be output as 96kHz (or 88.2kHz) even if LPCM SELECT is set to OFF.
- This function is not effective for the HDMI sound output.

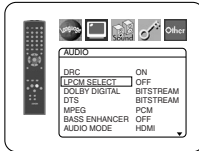

**When playing disc with copyright protection**

- The sound will be down sampled at 48kHz (44.1kHz), even if you set to OFF.

**DOLBY DIGITAL (Default: BITSTREAM) QUICK**

- Set to BITSTREAM when the player is connected to a Dolby Digital decoder.
- This function is effective only for the COAXIAL, OPTICAL and HDMI connections.

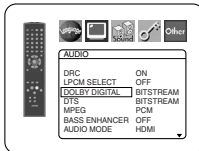

**BITSTREAM:** Output by Dolby Digital.

- For HDMI connection, if the connected equipment is not compatible with the Dolby Digital BITSTREAM, the signals are output as PCM regardless of the setting.

**PCM:** Convert Dolby Digital to PCM.

**DTS (Default: BITSTREAM) QUICK**

- Set to BITSTREAM when the unit is connected to a DTS decoder.
- BITSTREAM:** Output by DTS sound.

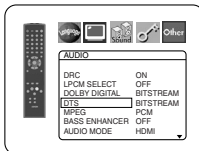

- For HDMI connection, if the connected equipment is not compatible with the DTS Bitstream, the signals are output as PCM regardless of the setting.

**PCM:** Convert DTS to PCM.

**MPEG (Default: PCM) QUICK**

- Set to BITSTREAM when the unit is connected to an MPEG decoder.
- BITSTREAM:** Output MPEG sound.

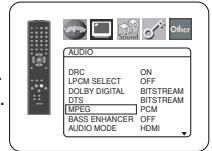

- For HDMI connection, if the connected equipment is not compatible with the MPEG sound, the signals are output as PCM regardless of the setting.

**PCM:** Convert MPEG sound to PCM.

**BASS ENHANCER (Default: OFF)**

- Set to ON for sound output on the bass-woofer channel when 2-channel audio source is played back.
- This function is effective only for the 5.1ch AUDIO OUT jacks. Set the AUDIO MODE to ANALOG and ANALOG AUDIO to MULTI CHANNEL to set this function.

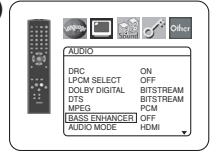

- When SUB WOOFER is set to NONE in the Speaker Configuration, BASS ENHANCER will be set to OFF automatically.

**AUDIO MODE (Default: HDMI)**

- Select the sound is output from whether HDMI OUT jack or 5.1ch AUDIO OUT jacks.

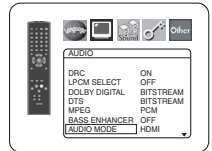

**HDMI:** Sound is output via HDMI connection. Output from 5.1ch AUDIO OUT connection may be restricted.

**ANALOG:** Sound is output via 5.1ch AUDIO OUT jacks.

Output from HDMI connection is cut off.

- Set to ANALOG when Super Audio CD is played back.

**HDMI AUDIO (Default: 2 CHANNEL)**

- Select the number of channels for HDMI audio output between 2 CHANNEL and MULTI CHANNEL.
- Refer to the table on page 16 for the actual output settings.

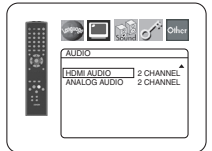

- Connect appropriate external equipment for each setting and set AUDIO MODE to HDMI beforehand to perform this setting.

**2 CHANNEL:**

2 channel signals are output from HDMI OUT jack. Suitable for monitors or projectors compatible with HDMI 2CH.

**MULTI CHANNEL:**

Multi channel signals are output from HDMI OUT jack. Suitable for monitors or amplifiers compatible with HDMI multi channels.

- When MULTI CHANNEL is selected, the Speaker setting menu for HDMI AUDIO will appear (refer to page 30).

**ANALOG AUDIO (Default: 2 CHANNEL)**

- Set AUDIO MODE to ANALOG beforehand to perform this setting.

**2 CHANNEL:** Output 2ch sound from the 5.1ch AUDIO OUT jacks.

**MULTI CHANNEL:** Output Multi channel sound from the 5.1ch AUDIO OUT jacks.

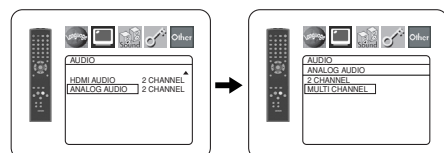

- 5 Press the **SETUP** button to exit.

### Speaker Setting for ANALOG AUDIO

When MULTI CHANNEL is selected for ANALOG AUDIO, some speaker settings will be required.

- Set AUDIO MODE to ANALOG beforehand to perform this setting.

**1** Press the **Cursor** buttons (▲ or ▼) to select MULTI CHANNEL, then press the **ENTER** button.

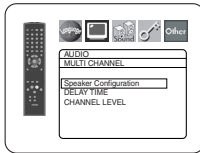

**2** Press the **Cursor** buttons (▲ or ▼) to select the below items, then press the **ENTER** button.

- The custom mode will appear.

#### Speaker Configuration

- Press the **Cursor** buttons (▲ or ▼) to select the speaker to set, then press the **ENTER** button.

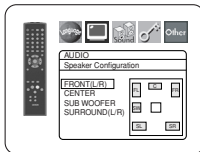

- Press the **Cursor** buttons (▲ or ▼) to select the speaker size, then press the **ENTER** button.

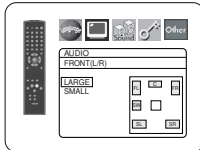

#### FRONT(L/R), CENTER, SURROUND(L/R)

**LARGE:** Select this when the connected speaker is capable of playing back sounds of 100Hz or less.

**SMALL:** Select this when the connected speaker is not capable of playing back sounds of 100Hz or less.

**NONE:** Select this when it is not connected. (It cannot be set none on the FRONT speaker.)

#### SUB WOOFER

**YES:** Select this when SUB WOOFER is connected.

**NONE:** Select this when it is not connected.

#### NOTES:

- NONE is not available for SUB WOOFER when SMALL is selected for FRONT (L/R).
- SMALL is not available for FRONT (L/R) when NONE is selected for SUB WOOFER.
- ON is not available for BASS ENHANCER when NONE is selected for SUB WOOFER.
- When in playback of DVD audio, the sound may not come out as set due to restrictions in the disc or the player.

#### DELAY TIME

With 5.1-channel surround sound, ideally the distance between the listening position and all the speakers (exclude Sub woofer). The delay time setting can be used to make the sound from the different speakers reach the listening position at the same time.

Use the **Cursor** buttons (▲ or ▼) to select the setting item, then press the **ENTER** button.

- Press the **Cursor** buttons (▲ or ▼) to select the speaker to set, then press the **ENTER** button.

#### DISTANCE (Default: METERS)

**METERS** (when the **ENTER** button is pressed):

The unit of distance is set to meters (m).

**FEET**(when the **ENTER** button is pressed):

The unit of distance is set to feet (ft).

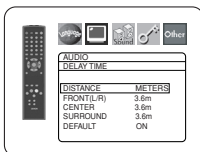

#### FRONT(L/R), CENTER, SURROUND(L/R) (Default: 3.6m)

##### FRONT(L/R):

The distance can be set within the range of 0 to 18.0m.

##### CENTER, SURROUND:

These depend on the setting value of FRONT(L/R).

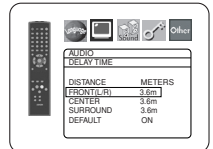

#### NOTES:

- It is not possible to adjust this item if CENTER and SURROUND have been set to NONE in the Speaker Configuration setting.
- When DEFAULT is selected and the **ENTER** button is pressed, all the items are restored to their factory default settings.

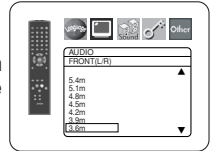

#### CHANNEL LEVEL

When the channel level differs from each speaker, the adjustment can be made in the unit of dB (-12dB to 0dB).

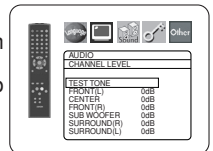

#### TEST TONE:

- Press the **Cursor** buttons (▲ or ▼) to select TEST TONE, then press the **ENTER** button. The test tone will output from each speaker in turn.

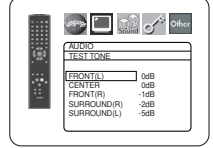

#### CHANNEL LEVEL:

- Press the **Cursor** buttons (▲ or ▼) to select the speaker to set, then press the **ENTER** button.
- Press the **Cursor** buttons (▲ or ▼) to select the desired level for each speaker, then press the **ENTER** button.

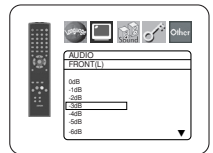

#### NOTES:

- While the test tone is being output, the channel balance adjustment cannot be made.
- When TEST TONE is selected, no test tone will be output from SUBWOOFER.
- It is not possible to adjust this item for the speaker that has been set to NONE in Speaker Configuration setting.

- 3** Press the **SETUP** button to exit.

### Speaker Setting for HDMI AUDIO

When HDMI AUDIO is selected for MULTI CHANNEL, the bass management setting menu will appear. Set the Speaker Configuration, DELAY TIME and CHANNEL LEVEL for each speakers (front, center, surround and sub woofer).

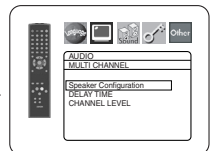

#### Speaker Configuration

Set the size of each speaker between LARGE and SMALL.

- The presence of the speakers is detected automatically. Set the detected speakers' size.
- When a speaker is not detected, its size is set as NONE.
- Once a speaker is detected, you cannot set it to NONE.
- During HDMI audio output, the sound output via analog channels may be restricted.

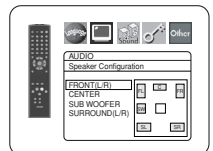

#### DELAY TIME

Same as DELAY TIME setting for "Speaker Setting for ANALOG AUDIO" on this page.

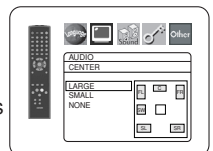

**CHANNEL LEVEL**

Same as CHANNEL LEVEL setting for "Speaker Setting for ANALOG AUDIO" on the page 30.

**Ratings Control**

Ratings Control allows you to set a limit, which prevents your children from viewing inappropriate materials on DVDs. A four-digit password that you establish will give you the control.

**RATING LEVEL**

You can set a viewing limit through Rating Level. Playback of the discs will stop if the disc's general rating exceeds the limit you set.

- 1 Press the **SETUP** button in stop mode.
- 2 Press the **Cursor** buttons (◀ or ▶) to select **CUSTOM**, then press the **ENTER** button.
- 3 Press the **Cursor** buttons (◀ or ▶) to select **RATINGS**, then press the **ENTER** button.
- 4 Press the **Numeric** buttons to enter your four-digit password.
  - When doing this for the first time, enter any four-digit number by pressing the **Numeric** buttons (except for 4737), then press the **ENTER** button. That number will be used as the password from the second time onward. Record your password in case you forget it.
- 5 Press the **Cursor** buttons (▲ or ▼) to select **RATING LEVEL**, then press the **ENTER** button.
- 6 Press the **Cursor** buttons (▲ or ▼) to select a desired level, then press the **ENTER** button.
- 7 Press the **SETUP** button to exit.

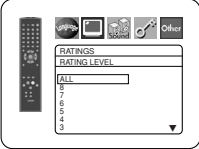
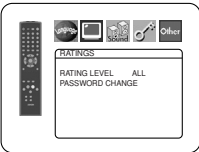

**NOTE:**

- This function may not work on some DVDs. Be sure if the RATINGS operates in the way you have set.

**To Change the Password:**

- 1) Follow the steps 1 to 4 above.
- 2) Press the **Cursor** buttons (▲ or ▼) to select **PASSWORD CHANGE**, then press the **ENTER** button.
- 3) Enter a new four-digit password, then press the **ENTER** button.
- 4) Press the **SETUP** button to exit.

**IF YOU FORGET THE PASSWORD**

- 1 Press **4, 7, 3, 7** at step 4.
  - Password will be cleared and rating level will be set to ALL.
- 2 Repeat steps 4 to 7 to re-establish the parental lock.

**CONTROL LEVELS**

- **ALL**  
Parental lock is cancelled.
- **Level 8**  
DVD software of any grade (adult/general/children) can be played back.
- **Levels 7 to 2**  
Only DVD software intended for general use and children can be played back.
- **Level 1**  
Only DVD software intended for children can be played back, with those intended for adult and general use prohibited.

**Others Setting**

This function allows you to adjust Angle Icon availability, Auto Power off, brightness of the Player's display panel, slide show mode, DVD-Audio player mode, and to obtain DivX® registration code.

- 1 Press the **SETUP** button in stop mode.
- 2 Press the **Cursor** buttons (◀ or ▶) to select **CUSTOM**, then press **ENTER**.
  - The CUSTOM mode will appear.

- 3 Press the **Cursor** buttons (◀ or ▶) to select **Other**, then press the **ENTER** button to confirm.
- 4 Press the **Cursor** buttons (▲ or ▼) to select an item, then press **ENTER**.



**ANGLE ICON (Default: ON)**

- Press the **ENTER** button repeatedly to turn ANGLE ICON ON or OFF.

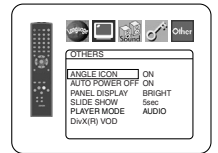

**AUTO POWER OFF (Default: ON)**

- Press the **ENTER** button repeatedly to turn AUTO POWER OFF ON or OFF.
- It will turn off the DVD player automatically after 30 minutes of no use.

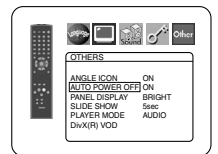

**PANEL DISPLAY (Default: BRIGHT)**

- Press the **Cursor** buttons (▲ or ▼) to select a setting (BRIGHT, DIMMER and AUTO), then press the **ENTER** button.
- When AUTO is selected, the display dims only during playback.

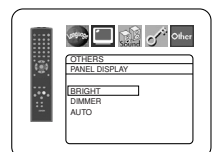

**SLIDE SHOW (Default: 5sec)**

- This adjusts the playback speed of the JPEG SLIDE SHOW.
- Press the **Cursor** buttons (▲ or ▼) to select between 5 sec and 10 sec, then press the **ENTER** button.

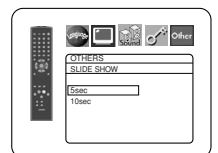

**PLAYER MODE (Default: AUDIO)**

- Press the **ENTER** button repeatedly to select AUDIO or VIDEO.
- **AUDIO:** Select to play back general contents of Audio.
- **VIDEO:** Select to play back Video contents included in Audio.

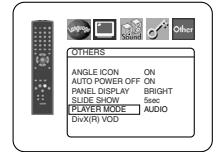

**DivX(R) VOD**

- This player allows you to use the DivX® Video-On-Demand (VOD) services. You can play back the files purchased or rental from the VOD services. You need to have a registration code to purchase or rental VOD files. Please visit [www.divx.com/vod](http://www.divx.com/vod) for more details.



**NOTES:**

- You cannot play back the DivX® VOD files obtained with different registration codes on this player.
- You cannot play back the DivX® VOD files, of which rental period has been expired. In such case, press the **MENU** button and select other files that can be played back.
- Some DivX® VOD files are restricted with the limited playable times (you cannot play them back beyond the limit). If your DivX® VOD file has such limit, the playback confirmation screen will appear. Use the **Cursor** buttons (◀ or ▶) to select YES if you want to play back the file, or to select NO if you do not wish to play it back. Then, press the **ENTER** button to confirm the selection.
- Please send your inquiries regarding the VOD files to DivX®, Inc.

- 5 Press the **SETUP** button to exit.

**Reset to the Default Settings (except for Ratings Control and VIDEO OUT)**

This allows you to return all selections of SETUP (except for Ratings Control and VIDEO OUT) to their default settings.

- 1** Press the **SETUP** button in stop mode.
- 2** Press the **Cursor** buttons (◀ or ▶) to select INITIALIZE, then press the **ENTER** button.
- 3** Press the **Cursor** buttons (▲ or ▼) to select YES, then press the **ENTER** button.
- 4** Press the **SETUP** button to exit.

**NOTE:**

- If you like to cancel initializing, select NO at step **3**.

**Language Code List**

Language	Code	Language	Code	Language	Code	Language	Code
	<b>A-B</b>	French [FRE]	5264	Macedonian	5957	Siswat	6565
Abkhazian	4748	Frisian	5271	Malagasy	5953	Slovak	6557
Afar	4747	Galician	5358	Malay	5965	Slovenian	6558
Afrikaans	4752	Georgian	5747	Malayalam	5958	Somali	6561
Albanian	6563	German [GER]	5051	Maltese	5966	Spanish [SPA]	5165
Amharic	4759	Greek [GRE]	5158	Maori	5955	Sundanese	6567
Arabic	4764	Greenlandic	5758	Marathi	5964	Swahili	6569
Armenian	5471	Guarani	5360	Moldavian	5961	Swedish [SWE]	6568
Assamese	4765	Gujarati	5367	Mongolian	5960		<b>T</b>
Aymara	4771	Hausa	5447	Nauru	6047	Tagalog	6658
Azerbaijani	4772	Hebrew	5569	Nepali	6051	Tajik	6653
Bashkir	4847	Hindi	5455	Norwegian [NOR]	6061	Tamil	6647
Basque	5167	Hungarian [HUN]	5467		<b>O-R</b>	Tatar	6666
Bengali;Bangla	4860			Occitan	6149	Telugu	6651
Bhutani	5072	Icelandic [ICE]	5565	Oriya	6164	Thai	6654
Bihari	4854	Indonesian	5560	Oromo(Afan)	6159	Tibetan	4861
Bislama	4855	Interlingua	5547	Panjabi	6247	Tigrinya	6655
Breton	4864	Interlingue	5551	Pashto;Pushto	6265	Tonga	6661
Bulgarian	4853	Inupiak	5557	Persian	5247	Tsonga	6665
Burmese	5971	Irish [IRI]	5347	Polish	6258	Turkish [TUR]	6664
Byelorussian	4851	Italian [ITA]	5566	Portuguese [POR]	6266	Turkmen	6657
	<b>C-E</b>	Japanese [JPN]	5647	Quechua	6367	Twi	6669
Cambodian	5759	Javanese	5669	Rhaeto-Romance	6459		<b>U-Z</b>
Catalan	4947	Kannada	5760	Romanian [RUM]	6461	Ukrainian	6757
Chinese [CHI]	7254	Kashmiri	5765	Russian [RUS]	6467	Urdu	6764
Corsican	4961	Kazakh	5757		<b>S</b>	Uzbek	6772
Croatian	5464	Kinyarwanda	6469	Samoan	6559	Vietnamese	6855
Czech	4965	Kirghiz	5771	Sangho	6553	Volapuk	6861
Danish [DAN]	5047	Kirundi	6460	Sanskrit	6547	Welsh	4971
Dutch [DUT]	6058	Korean [KOR]	5761	Scots Gaelic	5350	Wolof	6961
English [ENG]	5160	Kurdish	5767	Serbian	6564	Xhosa	7054
Esperanto	5161			Serbo-Croatian	6554	Yiddish	5655
Estonian	5166			Sesotho	6566	Yoruba	7161
	<b>F-H</b>	Laothian	5861	Setswana	6660	Zulu	7267
Faroese	5261	Latin	5847	Shona	6560		
Fiji	5256	Latvian;Lettish	5868	Sindhi	6550		
Finnish [FIN]	5255	Lithuanian	5866	Singhalese	6555		

If you choose a Language that has a three-letter language code (written in bracket), the code will be displayed every time you change the Audio or Subtitle language setting on pages 25 and 26. If you choose any other languages, '---' will be displayed instead.

**MAINTENANCE**

**Cleaning the Cabinet**

- Use a soft cloth slightly moistened with a mild detergent solution. Do not use a solution containing alcohol, spirits, ammonia or abrasives.

**Cleaning Discs**

- When a disc becomes dirty, clean it with a cleaning cloth. Wipe the disc from the centre out. Do not wipe in a circular motion.
- Do not use solvents such as benzene, thinner, commercially available cleaners, detergent, abrasive cleaning agents or antistatic spray intended for analogue records.

**Cleaning the disc lens**

- If the player still does not perform properly when it is operated while referring to the relevant sections and to "TROUBLESHOOTING GUIDE" in these Operating Instructions, the laser optical pickup unit may be dirty. Consult your dealer or an Authorised Service Centre for inspection and cleaning of the laser optical pickup unit.

**Disc Handling**

- Use discs which have the following logos on them.
- Handle the discs so that fingerprints and dust do not adhere to the surfaces of the discs.
- Always store the disc in its protective case when it is not used.
- Note that discs with special shapes (heart-shaped discs, octagonal discs, etc.) cannot be played on this product. Do not attempt to play such discs, as they may damage the player.

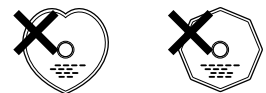



## TROUBLESHOOTING GUIDE

If the DVD player does not perform properly when operated as instructed in these Operating Instructions, check the player, consulting the following checklist.

Problem	Solution	Page
<b>No power</b>	<ul style="list-style-type: none"> <li>–Check if the AC power cord is properly connected</li> <li>–Unplug the AC cord once, and wait for 5-10 seconds and then plug it in again.</li> </ul>	<ul style="list-style-type: none"> <li>–</li> <li>–</li> </ul>
<b>No sound or picture</b>	<ul style="list-style-type: none"> <li>–Check if the TV is turned on.</li> <li>–Check the video and HDMI connection.</li> <li>–Check the AUDIO/VIDEO cable connections to the TV. (See CONNECTIONS.)</li> <li>–When signals are output from the HDMI OUT jack, progressive signals are not output from the COMPONENT VIDEO OUT jacks. Press the <b>HDMI</b> button on the front panel to set the HDMI output mode to OFF.</li> <li>–Check if the PURE DIRECT is set to “ON”. If it is the case, set it to “OFF”.</li> <li>–Check if the VIDEO OUT mode is set correctly.</li> </ul>	<ul style="list-style-type: none"> <li>–</li> <li>15, 16</li> <li>12-16</li> <li>16,17</li> <li>17</li> <li>12, 28</li> </ul>
<b>Distorted picture</b>	<ul style="list-style-type: none"> <li>–Sometimes a small amount of picture distortion may appear. This is not a malfunction.</li> <li>–Connect the DVD player directly to the TV.</li> <li>–Check if the VIDEO OUT mode is set correctly.</li> </ul>	<ul style="list-style-type: none"> <li>–</li> <li>15</li> <li>12, 28</li> </ul>
<b>Completely distorted picture or black/white picture with DVD</b>	<ul style="list-style-type: none"> <li>–Connect the DVD player directly to the TV.</li> <li>–Make sure the disc is compatible with the DVD player.</li> </ul>	<ul style="list-style-type: none"> <li>15, 16</li> <li>6</li> </ul>
<b>No sound or distorted sound</b>	<ul style="list-style-type: none"> <li>–Adjust the volume.</li> <li>–Check that the speakers are connected correctly.</li> <li>–The HDMI sound is not output during PURE DIRECT or when AUDIO MODE is set to “ANALOG”.</li> </ul>	<ul style="list-style-type: none"> <li>–</li> <li>14, 15</li> <li>17, 29</li> </ul>
<b>No audio at digital output</b>	<ul style="list-style-type: none"> <li>–Check the digital connections.</li> <li>–Check the audio settings.</li> <li>–Digital signals cannot be output with Super Audio CDs. Use analog connections.</li> <li>–Area/layer of Super audio CD being played (MULTI/STEREO/CD) does not match amplifier connections.</li> </ul>	<ul style="list-style-type: none"> <li>13</li> <li>29, 30</li> <li>14, 15</li> <li>–</li> </ul>
<b>No DTS sound output</b>	<ul style="list-style-type: none"> <li>–Use a DIGITAL OUT jack when outputting the DTS sound.</li> </ul>	<ul style="list-style-type: none"> <li>13, 29</li> </ul>
<b>No image from HDMI connection</b>	<ul style="list-style-type: none"> <li>–Check the HDMI connection. (Check the status of the HDMI related indications.)</li> <li>–Check whether the connected monitor equipment or other equipment supports HDCP. (This player will not output a video signal unless the other equipment supports HDCP.)</li> <li>–Connect the DVD player to the display equipment using the Audio/ Video cables (supplied), and check the HDMI settings.</li> <li>–Check whether the output format of this player (HDMI FORMAT) matches the supported input format of other connected equipment.</li> <li>–Check if the PURE DIRECT is set to “ON”. If it is the case, set it to “OFF”.</li> </ul>	<ul style="list-style-type: none"> <li>17, 25</li> <li>16</li> <li>13-16, 28-30</li> <li>16</li> <li>17</li> </ul>
<b>Picture freezes momentarily during playback</b>	<ul style="list-style-type: none"> <li>–Check the disc for fingerprints/scratches and clean with a soft cloth wiping from center to edge.</li> <li>–Clean the disc.</li> </ul>	<ul style="list-style-type: none"> <li>32</li> <li>32</li> </ul>
<b>Disc can't be played back</b>	<ul style="list-style-type: none"> <li>–Clean the disc.</li> <li>–Ensure the disc label is facing up.</li> <li>–Check if the disc is defective by trying another disc.</li> <li>–Cancel the ratings control or change the control level.</li> <li>–Insert a correct disc that can be played back on this player.</li> </ul>	<ul style="list-style-type: none"> <li>32</li> <li>17</li> <li>–</li> <li>31</li> <li>6</li> </ul>
<b>No return to start-up screen when disc is removed</b>	<ul style="list-style-type: none"> <li>–Reset the player by turning it off, then on again.</li> </ul>	<ul style="list-style-type: none"> <li>–</li> </ul>
<b>The DVD player does not respond to the remote control</b>	<ul style="list-style-type: none"> <li>–Aim the remote control directly at the sensor on the front of the player.</li> <li>–Reduce the distance to the player.</li> <li>–Replace the batteries in the remote control.</li> <li>–Re-insert the batteries with their polarities (+/– signs) as indicated.</li> </ul>	<ul style="list-style-type: none"> <li>8</li> <li>–</li> <li>11</li> <li>11</li> </ul>

<b>Problem</b>	<b>Solution</b>	<b>Page</b>
<b>Buttons do not work or the player stops responding</b>	–To completely reset the player, unplug the AC cord from the AC outlet for 5-10 seconds.	–
<b>The DVD player does not respond to some operating commands during playback</b>	–Operations may not be permitted by the disc. Refer to the instructions of the disc.	6
<b>The DVD player cannot read CDs/DVDs</b>	–Use a commonly available CD/DVD cleaner to clean the lens before sending the DVD player for repair.	32
<b>Angle does not switch</b>	–The angle cannot be switched for DVDs which do not contain multiple angles. In some cases multiple angles are only recorded for specific scenes.	26
<b>Playback does not start when the title is selected</b>	–Check the “RATINGS” setting.	31
<b>The password for rating level has been forgotten</b>	–Enter the default password “4737”, then your forgotten password will be cleared.	31

**NOTES:**

- Some functions are not available in specific modes, but this is not a malfunction. Read the description in this Operating Instruction for details on correct operations.
- Playback from a desired track and random playback are not available during programme playback.
- Some functions are prohibited on some discs.
- When playing back Video CDs with PBC function, some operations (e.g., select and track repeat) cannot be performed. Cancel PBC function temporarily to perform those operations. See page 17.

## SPECIFICATIONS

### SIGNAL SYSTEM

PAL colour

### APPLICABLE DISCS

- (1) DVD-Video/DVD-Audio Discs
  - 1-layer 12cm single-sided discs, 2-layer 12cm single-sided discs, 2-layer 12cm double-sided discs (1 layer per side)
  - 1-layer 8cm single-sided discs, 2-layer 8cm single-sided discs, 2-layer 8cm double-sided discs (1 layer per side)
- (2) Super Audio CD
- (3) DVD-R/DVD-RW
- (4) Compact discs (Audio CD, Video CD)
  - 12cm discs, 8cm discs
- (5) CD-R/CD-RW

### S-VIDEO OUTPUT

Y output level: 1Vp-p (75Ω/ohms)  
 C output level: 0.3Vp-p  
 Output connectors: S connectors, 1 set

### VIDEO OUTPUT

Output level: 1Vp-p (75Ω/ohms)  
 Output connector: Pin jacks, 1 set

### COMPONENT OUTPUT

Y output level: 1Vp-p (75Ω/ohms)  
 Pb/Cb output level: 0.7Vp-p (75Ω/ohms)  
 Pr/Cr output level: 0.7Vp-p (75Ω/ohms)  
 Output connector: Pin jacks, 1 set

### HDMI OUTPUT

HDMI jack, 1 set

### AUDIO/VIDEO

21-pin scart jack

### AUDIO OUTPUT

Output level: 2Vrms  
 2 channel (L, R) output connector: Pin jack, 1 set  
 Multi channel (FL, FR, C, SL, SR, SW)  
 output connector: Pin jack, 1 set.

### AUDIO OUTPUT PROPERTIES

- (1) Frequency response
  - 1 DVDs (linear PCM) : 4Hz to 22kHz (48kHz sampling)
  - : 4Hz to 44kHz (96kHz sampling)
  - : 4Hz to 88kHz (192kHz sampling)
  - 2 CDs : 4Hz to 20kHz
  - 3 Super Audio CD : 4Hz to 100kHz
- (2) S/N ratio : 115dB
- (3) Total harmonic distortion : 1kHz CD: 0.004%
- (4) Dynamic range : DVD: 100dB  
                           CD: 98dB

### DIGITAL AUDIO OUTPUT

Optical digital output: Optical connector, 1 set  
 Coaxial digital output: Pin jack, 1 set

### POWER SUPPLY

AC 200-240V, 50Hz

### POWER CONSUMPTION

15W (Standby: 1W)

### MAXIMUM EXTERNAL DIMENSIONS

435 (width) x 75 (height) x 310 (depth) mm  
 (including protruding parts)

### MASS

2.6 Kg (5.72 lbs)

### REMOTE CONTROL UNIT

RC-1017

Infrared pulse type

Supply: DC 3V, 2 R6P/AA batteries

## PIN CONNECTION (AV1)

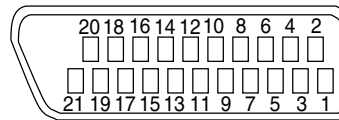

### Contacts, signal levels and impedances

<i>Contact 1</i>	Audio Output (Right):	2.0Vrms/ 1kΩ
<i>Contact 3</i>	Audio Output (Left):	2.0Vrms/ 1kΩ
<i>Contact 4</i>	Audio, Ground	
<i>Contact 5</i>	RGB, Ground (Blue)	
<i>Contact 7</i>	RGB Output (Blue):	0.7Vp-p/75Ω
<i>Contact 8</i>	Function Select Switching Control	
	L: 0.0~2.0V DC	
	Power Off	
	M: 4.5~7.0V DC	
	Wide-Screen Mode (16:9)	
	H: 9.5~12.0V DC	
	Normal Mode (4:3)	
<i>Contact 9</i>	RGB, Ground (Green)	
<i>Contact 11</i>	RGB Output (Green):	0.7Vp-p/75Ω
<i>Contact 13</i>	RGB, Ground (Red)	
<i>Contact 14</i>	RGB Switching Control, Ground	
<i>Contact 15</i>	RGB Output (Red):	0.7Vp-p/75Ω
<i>Contact 16</i>	RGB Switching Control	
	H: 1~3V DC	RGB Mode
<i>Contact 17</i>	Video Output Signal, Ground	
<i>Contact 18</i>	Video Input Signal, Ground	
<i>Contact 19</i>	Video Output (CVBS):	1.0Vp-p/75Ω
<i>Contact 21</i>	Common Ground (shielding)	

**AVERTISSEMENT:** POUR RÉDUIRE LES RISQUES D'INCENDIE OU D'ÉLECTROCUTION, NE PAS EXPOSER CET APPAREIL A LA PLUIE OU A L'HUMIDITÉ.



**ATTENTION**

**RISQUE D'ÉLECTROCUTION  
NE PAS OUVRIR**



**ATTENTION:**

POUR RÉDUIRE LES RISQUES D'ÉLECTROCUTION, NE PAS RETIRER LE COUVERCLE (OU LE PANNEAU ARRIÈRE). AUCUNE PIÈCE RÉPARABLE PAR L'UTILISATEUR À L'INTÉRIEUR. CONFIER LA RÉPARATION À UN PERSONNEL DE SERVICE QUALIFIÉ.



Le symbole de l'éclair dans un triangle équilatéral est prévu pour alerter l'utilisateur de la présence d'une "tension dangereuse", non isolée, d'une importance suffisante pour constituer un risque d'électrocution à l'intérieur de l'appareil.



Le symbole du point d'exclamation dans un triangle équilatéral est prévu pour avertir l'utilisateur de la présence d'informations importantes concernant le fonctionnement et l'entretien (réparation) de l'appareil dans la documentation jointe.

## PRÉCAUTIONS

### Sécurité concernant le laser

Cet appareil utilise un laser. Seul un personnel qualifié est habilité à retirer le couvercle ou à essayer de réparer cet appareil à cause des blessures oculaires possibles.

**ATTENTION:** L'UTILISATION DE COMMANDES OU AJUSTEMENTS, OU L'EXÉCUTION DE PROCÉDURES AUTRES QUE CELLES SPÉCIFIÉES DANS CE MODE D'EMPLOI PEUVENT SE TRADUIRE PAR L'EXPOSITION À DES RADIATIONS DANGEREUSES.

**ATTENTION:** RAYON LASER VISIBLE À L'OUVERTURE AVEC VERROUILLAGE INVALIDÉ. ÉVITER L'EXPOSITION AU RAYON.

**EMPLACEMENT:** IMPRIMÉ AU DOS

"CLASS 1  
LASER PRODUCT"

Périodes de non-utilisation - Mettre cet appareil hors tension quand il n'est pas utilisé. Le débrancher de la prise murale domestique s'il doit rester inutilisé pendant une période prolongée. Le débrancher pendant les orages s'accompagnant de foudre.

Prière de lire ce manuel d'utilisation attentivement avant d'utiliser ce lecteur de DVD Vidéo, et de le conserver afin de pouvoir vous y référer ultérieurement.

### Déclaration de conformité

Nous déclarons sous notre propre responsabilité que ce produit, que cette déclaration concerne, est conforme aux normes suivantes:

EN60065, EN 55013, EN55020, EN61000-3-2 et EN61000-3-3. Conformément aux stipulations des Directives 73/23/CEE, 89/336/CEE et 93/68/CEE.



## PRÉCAUTIONS

### Important

Utiliser uniquement des disques marqués de logos listés sur la page 6.

### Alimentation

L'alimentation principale est engagée lorsque la fiche principale est branchée dans une prise de secteur de 200-240V, 50àHz CA. Pour faire fonctionner l'appareil, appuyer sur la touche **ON/STANDBY** pour mettre l'appareil sous tension.

### Avertissement

Pour éviter les incendies ou les décharges électriques, ne pas exposer cet appareil à la pluie ou à l'humidité.

**AVERTISSEMENT:  
CONTIENT DES PIÈCES SOUS TENSION.  
N'ENLEVER AUCUNE VIS.**

### Emplacement d'installation

Pour assurer la sécurité et les performances optimales de cet appareil :

- Ne pas placer cet appareil verticalement. L'installer à l'horizontale à un emplacement stable. Ne rien placer directement dessus. Ne pas placer l'appareil directement sur le téléviseur.
- Le protéger contre les rayons directs du soleil et le maintenir à l'écart de source de chaleur intense. Éviter les emplacements poussiéreux ou humides. Éviter les emplacements à ventilation insuffisante pour une dissipation correcte de la chaleur. Ne pas bloquer les ouvertures de ventilation sur les côtés de l'appareil. Éviter les emplacements soumis à de fortes vibrations ou des champs magnétiques puissants.
- Retirer le disque et débrancher le cordon d'alimentation de la prise avant de transporter l'appareil.

### Précautions d'installation

L'utilisation de cet amplificateur ou de tout autre appareil électronique à microprocesseurs près d'un tuner ou d'un téléviseur peut produire des parasites dans le son ou l'image. Si cela se produit, prendre les mesures suivantes :

- Installer cet appareil aussi loin que possible du tuner ou du téléviseur.
- Placer les câbles d'antenne du tuner ou du téléviseur aussi loin que possible du cordon d'alimentation et des câbles de connexion d'entrée/sortie de cet appareil.
- Du bruit et des parasites peuvent se produire en particulier lors de l'utilisation d'antennes intérieures ou de câbles d'alimentation de 300 Ω/ohms. L'utilisation d'antennes extérieures et de câbles coaxiaux de 75 Ω/ohms est recommandée.

### REMARQUE:

- Pour permettre la dissipation de chaleur, ne pas installer cet équipement dans un espace confiné tel qu'une bibliothèque ou un endroit similaire.

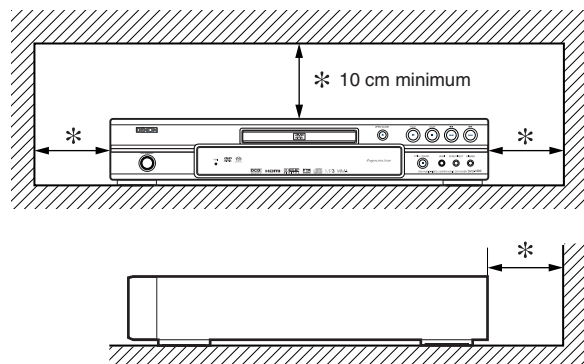

### Avertissement concernant la condensation

De l'humidité peut se condenser à l'intérieur de l'appareil quand il est déplacé d'un endroit froid à un endroit chaud, après l'allumage du chauffage dans une pièce froide, ou bien en cas de forte humidité ambiante. Ne pas utiliser le lecteur de DVD au moins pendant 2 heures pour laisser le temps à l'intérieur de sécher.

### Éviter les risques d'électrocution et d'incendie

- Ne pas manipuler le cordon d'alimentation les mains mouillées.
- Ne pas tirer sur le cordon d'alimentation à la déconnexion de la prise murale. Saisir la fiche.
- Si, par accident, de l'eau est répandue sur cet appareil, immédiatement débrancher le cordon d'alimentation et emporter l'appareil à son Centre de service agréé pour la réparation.

### Attention

- 1) Ne pas essayer d'ouvrir le coffret. Aucune pièce intérieure ne peut être réparée. S'adresser à un technicien qualifié pour toute réparation.
- 2) Des fentes et des ouvertures de ventilation sont fournies sur les côtés et au fond du coffret. Afin d'assurer un fonctionnement fiable et de protéger l'appareil contre la surchauffe, ces ouvertures ne doivent être ni bloquées ni couvertes. Éviter les emplacements fermés tels que les étagères à moins qu'une ventilation adéquate ne soit assurée.
- 3) Garder l'appareil éloigné des sources de chaleur.
- 4) Éviter l'utilisation à proximité de champs magnétiques puissants.
- 5) Ne pas pousser des objets quels qu'ils soient dans l'appareil via les fentes du coffret car ils pourraient toucher des pièces parcourues par le courant ou court-circuiter des pièces, provoquant ainsi un incendie ou une électrocution.
- 6) Ne renverser aucun liquide sur cet appareil. Si du liquide se répand dans l'appareil, consulter un ingénieur de service qualifié.
- 7) N'utiliser cet appareil qu'à plat (horizontalement).
- 8) Cet appareil est en mode d'attente lorsqu'il est mis hors tension alors que le cordon d'alimentation est connecté.
- 9) Protéger l'appareil contre l'humidité, l'eau et la poussière.
- 10) Manipuler le cordon d'alimentation avec précaution. Tenir la prise lors du débranchement du cordon.
- 11) Toutes les précautions de sécurité et les instructions d'utilisation doivent être lues avant d'utiliser le lecteur DVD.
- 12) Faire attention à ne pas se faire pincer les doigts dans la fente des disques.
- 13) Ne pas poser d'objet lourd sur le cordon d'alimentation CA.
- 14) Garder le cordon d'alimentation CA éloigné des appareils de chauffage.
- 15) S'assurer de retirer le disque et de débrancher le cordon d'alimentation CA de la prise avant de transporter le lecteur DVD.
- 16) Ne pas appuyer sur le lecteur DVD pendant que vous le transportez.
- 17) Ne pas utiliser le lecteur DVD en extérieur.

## TABLE DES MATIERES

■ <b>PRÉCAUTIONS</b> .....	2	Image figée / Pause .....	18
Sécurité concernant le laser .....	2	Reprise .....	18
Déclaration de conformité .....	2	Avance rapide / Recherche arrière .....	18
Important .....	3	Avance lente / Retour lent .....	19
Alimentation .....	3	Lecture étape par étape .....	19
Avertissement .....	3	Contrôle de l'image .....	19
Emplacement d'installation .....	3	Zoom .....	19
Précautions d'installation .....	3	Dialogue à vitesse variable .....	19
Avertissement concernant la condensation .....	3	Mode Diaporama .....	20
Éviter les risques d'électrocution et d'incendie .....	3	Recherche de titre / chapitre .....	20
Attention .....	3	En utilisant la touche SEARCH MODE .....	20
■ <b>INTRODUCTION</b> .....	5	En utilisant les touches SKIP ◀◀ ▶▶ .....	20
À Propos du Copyright .....	5	Recherche de piste .....	20
Avis pour les sorties à balayage progressif .....	5	En utilisant la touche SEARCH MODE .....	20
Accessoires fournis .....	5	En utilisant les touches SKIP ◀◀ ▶▶ .....	20
Symboles utilisés dans ce manuel .....	5	Recherche de durée .....	20
■ <b>À PROPOS DES DISQUES</b> .....	6	Écran de configuration du marqueur .....	20
Disques dont la lecture peut être effectuée .....	6	Répétition .....	21
■ <b>CARACTERISTIQUES</b> .....	7	REPETITION DE TITRE / CHAPITRE .....	21
■ <b>APERÇU DES FONCTIONS</b> .....	8	REPETITION DE PISTE / GROUPE / TOUT .....	21
PANNEAU AVANT .....	8	REPETITION A-B .....	21
TELECOMMANDE .....	8	Programmation de la lecture .....	21
Tour de la télécommande .....	9	Lecture aléatoire .....	22
Affichage du panneau avant .....	11	Lecture de MP3 / JPEG / WMA .....	22
Affichages pendant le fonctionnement .....	11	Lecture de DivX® .....	24
Modes HDMI et signaux effectifs de sortie .....	11	Informations à l'écran .....	24
Mise en place des piles .....	11	Langue Audio .....	25
■ <b>RACCORDEMENTS</b> .....	12	Langue des sous-titres .....	26
Description du panneau arrière .....	12	Angle de la caméra .....	26
Raccordement à un système audio .....	13	Virtual Surround .....	26
Raccordement à un système surround 5,1 canaux .....	14	Mode son .....	27
Raccordement à un téléviseur (pour la vidéo) .....	15	Mode son stéréo .....	27
Raccordement à un téléviseur muni d'un port compatible HDMI .....	16	■ <b>CONFIGURATION DVD</b> .....	27
■ <b>LECTURE D'UN DISQUE</b> .....	17	Réglage de la langue .....	27
Lecture basique .....	17	Réglage de l'affichage .....	28
ANNULER ET RAPPELER LA FONCTION PBC .....	17	Réglage du son .....	28
Configuration HDMI .....	17	Réglage des enceintes pour AUDIO ANALOGIQUE .....	29
Mode Pure Direct .....	17	Réglage des enceintes pour HDMI AUDIO .....	30
Luminosité de l'affichage du panneau avant .....	17	Blocage parental .....	30
Caractéristiques générales .....	17	RESTRICTION .....	30
Menus de disque .....	17	EN CAS D'OUBLI DU MOT DE PASSE .....	31
Menu des titres .....	18	NIVEAUX DE CONTROLE .....	31
APPELER UN ÉCRAN DE MENU PENDANT LA LECTURE .....	18	Réglage Autres .....	31
Lecture de DVD Audio .....	18	Remise au réglage par défaut (sauf Blocage parental et SORTIE VIDEO) .....	31
LECTURE DE TOUS LES GROUPES .....	18	Liste des indicatifs de pays .....	32
LECTURE À PARTIR D'UN GROUPE SOUHAITÉ .....	18	■ <b>ENTRETIEN</b> .....	32
SÉLECTION DE PAGE .....	18	■ <b>GUIDE DE DÉPANNAGE</b> .....	33
LECTURE DU GROUPE BONUS .....	18	■ <b>DONNEES TECHNIQUES</b> .....	35
		■ <b>RACCORDEMENT DES BROCHES (AV1)</b> .....	35

### REMARQUE CONCERNANT LE RECYCLAGE :

Le matériel d'emballage de cet appareil est recyclable et peut être réutilisé. Cet appareil et les accessoires qui sont emballés avec celui-ci sont conformes, à l'exception des piles, à la directive DEEE (relative aux déchets d'équipements électriques et électroniques).

Jetez ce matériel conformément aux réglementations de recyclage locales.

Pour mettre l'appareil au rebut, respectez les règles ou réglementations locales.

Les piles ne doivent jamais être jetées ou incinérées, mais être mises au rebut conformément aux réglementations locales concernant les déchets chimiques.

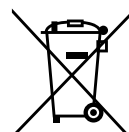

### Contribuer à la protection de l'environnement !!!

• Les piles usées ne doivent pas être mises dans la poubelle.

• Les jeter à un point de collecte pour piles usées ou déchets spéciaux. Consulter les autorités locales pour obtenir des détails.

**INTRODUCTION**

Le numéro de série de ce produit se trouve à l'arrière du lecteur de DVD. Aucun autre ne possède le même numéro de série. Enregistrer le numéro et autres informations vitales dans ce livret et conservez-le comme une preuve permanente de votre achat pour faciliter l'identification en cas de vol. Les numéros de série ne sont pas conservés en archive.

Date d'achat	
Nom du revendeur	
Adresse du revendeur	
No. de téléphone du revendeur	
No. du modèle	
No. de série	

**À Propos du Copyright**

La copie sans autorisation, la diffusion, la présentation publique et le prêt de disques sont interdits. Ce produit incorpore une technologie de protection des droits d'auteur protégée par une patente U.S. et autres droits à la propriété intellectuelle. L'utilisation de cette technologie de protection des droits d'auteur doit être autorisée par Macrovision et est conçue seulement pour le foyer et autres usages de visionnement à moins d'une autorisation différente par Macrovision. Le démontage ou le désassemblage sont interdits.





Numéros de brevets déposés aux USA 4.631.603, 4.819.098, 4.907.093, 5.315.448 et 6.516.132.

**Avis pour les sorties à balayage progressif**

Les acheteurs devraient noter que tous les téléviseurs haute définition ne sont pas entièrement compatibles avec le présent produit et que des artefacts peuvent alors apparaître dans l'image. Dans l'éventualité de défauts d'image en balayage progressif 576 ou 625, on recommande à l'utilisateur de commuter la connexion sur la sortie à "définition standard". Si vous avez des questions sur la compatibilité de votre téléviseurs avec ce modèle de lecteur DVD 576p ou 625p, veuillez contacter notre centre de service à la clientèle.

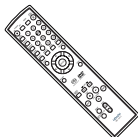
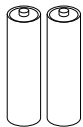
**Accessoires fournis**

Prière de vérifier que les éléments suivants sont fournis avec l'unité principale dans le carton.

Télécommande ..... 1 	Piles "R6P" (AA)..... 2 	Câble audio ..... 1 	Câble vidéo ..... 1 	Mode d'emploi ..... 1 	Liste des Stations Service ..... 1 
--	---	---	---	--	--

**Symboles utilisés dans ce manuel**

Les symboles suivants apparaissent dans certaines en-têtes et remarques de la suite de ce manuel, avec les significations suivantes.

- DVD-V** : La description fait référence à la lecture de DVD Vidéo (y-compris les disques DVD-R/RW).
- DVD-A** : La description fait référence à la lecture de disques DVD Audio.
- VCD** : La description fait référence à la lecture de CD Vidéo.
- Super Audio CD** : La description fait référence à la lecture de Super Audio CD.
- CD** : La description fait référence à la lecture de CD Audio.
- MP3** : La description fait référence à la lecture de disques formatés en MP3.
- JPEG** : La description fait référence à la visualisation de disques JPEG.
- WMA** : La description fait référence à la lecture de disques formatés en WMA.
- DivX®** : La description fait référence à la lecture de disques formatés en DivX®.

Disques dont la lecture peut être effectuée

Disques utilisables	Marque (logo)	Code de région	Signaux enregistrés	Taille du disque	Type de disques
DVD Audio * 2, 3, 5		-	Audio numérique	12 cm ou 8 cm	
DVD Vidéo * 1, 2, 3, 5		🌐 ou 🌐	Vidéos numériques (MPEG2) DivX®	12 cm ou 8 cm	
DVD-RW DVD-R * 1, 3, 4, 5, 6, 7, 8					
CD Vidéo * 1, 3, 5, 9		-	Son et images	12 cm ou 8 cm	CD Vidéo, Super Audio CD, CD Audio 
Super Audio CD		-	Audio numérique		
CD Audio * 4, 6		-	Audio numériques		
CD-RW CD-R * 4, 5, 7, 8, 9, 10		-	Audio numériques MP3 WMA*10 Images numériques (JPEG) DivX®	12 cm	
CD d'images		-	JPEG		

est une marque de commerce de Format/Logo Licensing Corporation. est une marque commerciale de Eastman Kodak Company.

Windows Media et le logo Windows sont des marques commerciales ou des marques déposées de Microsoft Corporation aux Etats-Unis et/ou dans les autres pays. DivX, DivX Certified et les logos associés sont des marques de fabrique de DivX, Inc. et sont utilisés sous licence.

**Vérifier les points suivants si un disque portant un des marques ci-dessus ne peut pas être lu.**

- \*1: Cet appareil est conforme au système couleur PAL. Les disques enregistrés par le système NTSC sont aussi lisibles via un téléviseur du système PAL.
- \*2: Certains DVD ne fonctionnent pas comme indiqué dans ce manuel à cause des intentions des producteurs de disques.
- \*3: Les disques rayés ou sales peuvent ne pas être lus.
- \*4: Certains disques peuvent ne pas être lus à cause de conditions d'enregistrement incompatibles, de caractéristiques de l'enregistreur ou de propriétés spéciales des disques.
- \*5: Les disques portant les marques ci-dessus sont lisibles. En cas de disque non-standard, cet appareil peut ne pas les lire. Même s'ils sont lus, la qualité du son et de l'image sera compromise.
- \*6: Seuls les disques enregistrés en format vidéo et finalisés sont lisibles. Les disques non-finalisés ne sont pas lisibles. Selon l'état d'enregistrement du disque, il peut ne pas être lu du tout ou bien pas normalement (l'image ou le son peuvent ne pas être réguliers etc.).
- \*7: S'il y a trop d'espace d'enregistrement restant sur un disque (la partie utilisée est de moins de 55 mm dessus), il peut ne pas être lu correctement.
- \*8: Ne pas coller du papier ou mettre des autocollants sur un disque. Cela pourrait l'endommager, et l'appareil pourrait ne pas le lire correctement.
- \*9: Cet appareil est conforme à la ver.1.1 et la ver.2.0 de la norme CD Vidéo, avec fonction PBC.  
Ver.1.1 (sans fonction PBC) : Permet la lecture d'images et de CD musicaux.  
Ver.2.0 (avec fonction PBC) : A l'emploi d'un CD Vidéo avec fonction PBC, "Pbc" apparaît sur l'écran et l'affichage.  
**REMARQUE:** Lors de la lecture de CD Vidéo avec la fonction PBC, certaines opérations (ex : recherche de piste et répéter des pistes) ne peuvent pas être exécutées à moins que la fonction soit désactivée temporairement (se référer à la page 17).
- \*10: Ce lecteur ne peut pas lire le contenu de disques protégés par Gestion des droits numériques (Digital Rights Management - DRM) Windows Media.

**Qu'est-ce que PBC ?** "PBC" est l'abréviation de Playback Control. Il est possible de lire des supports interactifs utilisant des écrans de menus. Voir le mode d'emploi du CD Vidéo.

- **Ne JAMAIS lire les disques suivants. Sinon, un dysfonctionnement pourrait en résulter !**  
DVD-RAM / CD-I / CD Photo / DVD avec des codes de région autres que 2 ou ALL / DVD-ROM pour ordinateurs personnels / CD-ROM pour ordinateurs personnels
- **Tout autre disque sans indication de compatibilité**

**CAUTION:**

- Faire attention de ne pas se pincer les doigts dans la fente pour CD.
- S'assurer de retirer le disque et de débrancher le cordon d'alimentation de la prise avant de transporter le lecteur DVD.



- **Système de balayage progressif**  
Le système de balayage progressif entraîne moins de papillotement et des images de meilleure résolution que celle des signaux de télévision traditionnels 625i (576i).
- **Sortie sonore analogique de 5,1 canaux Dolby et dts surround**  
Ce lecteur est équipé des jacks pour sortie sonore analogique 5,1 canaux Dolby et dts surround pour la reproduction.
- **HDMI (High-Definition Multimedia Interface)**  
Les images se clarifient lorsque vous raccordez un écran avec un port HDMI compatible.
- **Dialogue à vitesse variable**  
Lecture à une vitesse légèrement plus rapide ou plus lente tout en gardant une qualité sonore identique à la qualité lors de la lecture normale.  
La fonction Dialogue à vitesse variable n'est disponible que sur les disques enregistrés en format Dolby Digital.
- **Lecture Fixe/Rapide/Lente/Étapes**  
Différents modes de lecture sont disponibles, parmi lesquels images fixes, avance/retour rapide, avance lente et vues par étapes.
- **Mode immobilité**  
La résolution des images est ajustée en mode fixe (pause).
- **Lecture aléatoire pour les DVD Audio, Super Audio CD, CD Audio, MP3, JPEG et WMA**  
Ce lecteur peut mélanger l'ordre des pistes et les lire dans le désordre.
- **Lecture programme pour les DVD Audio, Super Audio CD, CD Audio, MP3, JPEG et WMA**  
Il est possible de programmer l'ordre des pistes pour les lire dans un ordre souhaité.
- **Les menus DVD dans la langue désirée**  
Les menus DVD peuvent être affichés dans la langue désirée, si elle est disponible sur un DVD.
- **Extinction automatique**  
L'appareil s'éteint automatiquement lorsque l'utilisateur n'a pas utilisé le lecteur ou sa télécommande pendant plus de 30 minutes (voir la page 31).
- **Les sous-titres dans la langue désirée.**  
On peut sélectionner une langue pour afficher des sous-titres si cette langue est disponible sur le disque DVD et DivX®.
- **Sélection de l'angle de la caméra**  
On peut sélectionner l'angle de caméra désiré si un disque contient des séquences enregistrées depuis différents angles.
- **Choix de la langue audio et du mode son**  
On peut sélectionner la langue audio et le mode son désirés si différentes langues et différents modes sont disponibles sur le disque.
- **Blocage parental (Verrouillage parental)**  
On peut régler le niveau de contrôle afin de limiter la lecture de disques qui pourraient ne pas convenir aux enfants.
- **Compatibilité avec la lecture multicanaux de Super Audio CD**  
En plus des DVD audio et des disques vidéo, le lecteur peut lire des Super Audio CD multicanaux avec une gamme de fréquence de lecture couvrant 100kHz et une gamme dynamique de 120dB ou plus dans les limites de la gamme de fréquence audible, et un maximum de 5,1 canaux peuvent être générés.
- **Détection automatique des disques**  
Ce lecteur détecte automatiquement si un disque chargé est un DVD Vidéo, DVD Audio, CD Vidéo, Super Audio CD, CD Audio, MP3, JPEG, WMA ou DivX®.
- **Lecture d'un disque MP3**  
On peut écouter des fichiers MP3 enregistrés sur CD-R/RW.
- **Recherche directe**  
On peut rechercher le titre, le chapitre et la piste désirés à l'aide des touches numériques pendant la lecture ou en mode arrêt.
- **Affichage à l'écran**  
Les informations concernant l'opération en cours peuvent être affichées sur un écran de télévision, ce qui permet de confirmer les actions actuellement actives (telles que la lecture programmée) à l'aide de la télécommande.
- **Gradateur**  
La luminosité de l'affichage peut être modifiée.
- **Économiseur d'écran**  
L'économiseur d'écran est lancé si l'utilisateur n'a pas utilisé le lecteur ou sa télécommande pendant plus de 5 minutes. La luminosité de l'écran est obscurcie de 75%.
- **Contrôle de l'image**  
Le Contrôle de l'Image permet de régler la luminosité, le contraste, le couleure, la correction gamma et la netteté de l'affichage.
- **Recherche**  
Recherche de chapitre: Recherche d'un chapitre désiré.  
Recherche de titre: Recherche d'un titre désiré.  
Recherche de groupe: Recherche d'un groupe désiré.  
Recherche de page: Recherche d'une page désirée.  
Recherche de piste: Recherche d'une piste désirée.  
Recherche de durée: Recherche de d'un point de temps dans un titre ou une piste.
- **Répétition**  
Chapitre: Lecture répétée du chapitre du disque.  
Titre: Lecture répétée du titre du disque.  
Piste: Lecture répétée de la piste du disque.  
Tout: Lecture répétée du disque entier.  
(sauf DVD-Vidéo)  
A-B: Lecture répétée de la partie située entre deux points désignés par l'utilisateur.  
Groupe: Répétition de la lecture d'un folder d'un disque DVD Audio/Super Audio CD/MP3/JPEG/WMA/ DivX®.
- **Zoom**  
Il est possible d'afficher l'image agrandi 2 fois et 4 fois.
- **Marqueur**  
Le point de repère électrique désignée par l'utilisateur peut être rappelée.
- **Reprise de la lecture**  
L'utilisateur peut reprendre la lecture depuis la partie à laquelle la lecture avait été arrêtée.
- **Jacks de sortie Vidéo composants**  
Jacks situés à l'arrière du lecteur DVD utilisés pour envoyer de la vidéo haute qualité à une télévision par l'intermédiaire de jacks d'entrée vidéo composants.
- **Indication de débit binaire**
- **DRC (Contrôle de la gamme dynamique)**  
On peut contrôler la gamme de volume sonore.
- **Son MPEG**  
Ce lecteur peut lire un disque compatible MPEG audio si le lecteur est connecté à un décodeur MPEG.
- **Affichage d'images JPEG**  
Les CD d'images Kodak peuvent être lus. Les images fixes stockées en format JPEG sur un CD-R/RW peuvent également être lues.
- **Reproduction de données WMA**  
On peut lire les fichiers WMA qui sont enregistrés sur un CD-R/RW.
- **Reproduction de données DivX®**  
On peut lire les fichiers DivX® qui sont enregistrés sur un DVD-R/RW ou CD-R/RW.  
• Produit officiel DivX Certified™  
• Lit des contenus vidéo DivX®5, DivX®4, DivX®3 et DivX®VOD (avec des exigences techniques compatibles avec DivX Certified™).
- **Pure Direct**  
La qualité sonore de la sortie audio analogique est améliorée par la coupure de la sortie HDMI, de la sortie du signal vidéo et de l'affichage du panneau avant.

**Fabriqué sous licence de Dolby Laboratories. Le terme «Dolby» et le sigle double D sont des marques commerciales de Dolby Laboratories.**

**“DTS” et “DTS Digital Surround” sont des marques déposées de Digital Theater Systems, Inc.**

**“WMA” (Windows Media Audio) est un nouveau code audio développé par Microsoft® aux Etats-Unis d'Amérique.**

PANNEAU AVANT

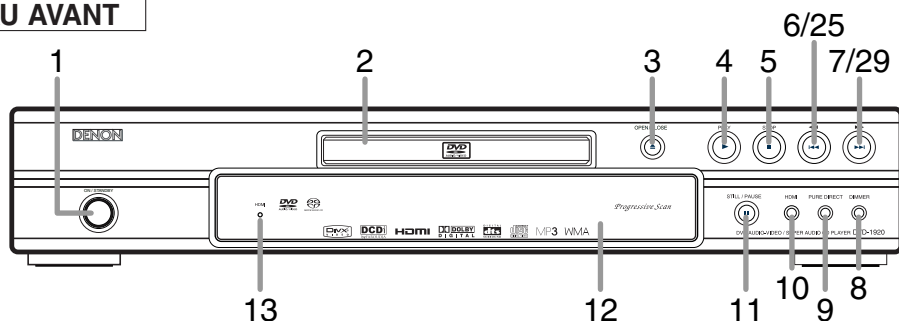

TELECOMMANDE

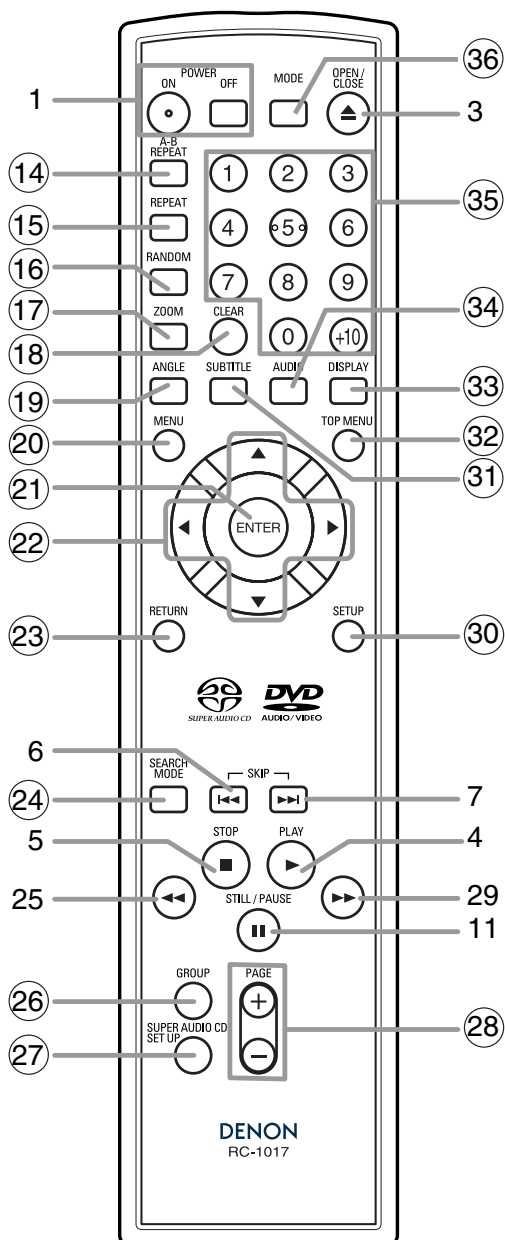













1. Touches ON/STANDBY (POWER ON/OFF) [page 17]
2. Plateau de chargement des disques
3. Touche OPEN/CLOSE [page 17]
4. Touche PLAY [page 17]
5. Touche STOP [page 17]
6. Touche ◀◀ (SKIP DOWN) [page 20]
7. Touche ▶▶ (SKIP UP) [page 20]
8. Touche DIMMER [page 17]
9. Touche PURE DIRECT [page 17]  
Appuyer pour activer la fonction Pure Direct afin de réduire le niveau de bruit.
10. Touche HDMI [page 17]  
Appuyer sur cette touche pour régler le mode de sortie de signal vidéo du connecteur HDMI.
11. Touche STILL/PAUSE [page 18]
12. Affichage, Fenêtre du capteur de télécommande
13. Voyant HDMI [page 17]  
S'allume lorsqu'un signal vidéo sort du jack HDMI OUT.
14. Touche A-B REPEAT [page 21]
15. Touche REPEAT [page 21]
16. Touche RANDOM [page 22]
17. Touche ZOOM [page 19]
18. Touche CLEAR [page 20]
19. Touche ANGLE [page 26]
20. Touche MENU [page 17]
21. Touche ENTER [page 17]
22. Touches Flèches [page 17]
23. Touche RETURN [page 18]
24. Touche SEARCH MODE [page 20]
25. Touche ◀◀ (Arrière rapide) [page 18]  
Appuyer plus de 2 secondes quand la touche du panneau frontal est utilisée.
26. Touche GROUP [page 18]
27. Touche SUPER AUDIO CD SET UP [page 27]
28. Touches PAGE [page 18]
29. Touche ▶▶ (Avance rapide) [page 18]  
Appuyer plus de 2 secondes quand la touche du panneau frontal est utilisée.
30. Touche SETUP [page 27]
31. Touche SUBTITLE [page 26]
32. Touche TOP MENU [page 18]
33. Touche DISPLAY [page 24]
34. Touche AUDIO [page 25]
35. Touches Numériques [page 17]
36. Touche MODE [page 18]

Les touches dont le numéro est encadré ne peuvent être utilisées que depuis la télécommande.













**Tour de la télécommande**

Les touches de la télécommande fonctionnent de façon différente pour les fonctions DVD Vidéo, DVD Audio, CD Vidéo, Super Audio CD, CD Audio, MP3, JPEG, WMA et DivX®.

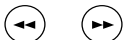
Se référer au tableau suivant pour une utilisation appropriée.

	DVD Vidéo, DVD Audio	VCD	Super Audio CD, CD, MP3, JPEG, WMA	DivX®
<b>Touches POWER</b> 	<ul style="list-style-type: none"> <li>Pour mettre l'appareil sous tension et en veille.</li> </ul>	<ul style="list-style-type: none"> <li>Pour mettre l'appareil sous tension et en veille.</li> </ul>	<ul style="list-style-type: none"> <li>Pour mettre l'appareil sous tension et en veille.</li> </ul>	<ul style="list-style-type: none"> <li>Pour mettre l'appareil sous tension et en veille.</li> </ul>
<b>Touche A-B REPEAT</b> 	<ul style="list-style-type: none"> <li>Pour marquer un segment à répéter entre A et B.</li> </ul>	<ul style="list-style-type: none"> <li>Pour marquer un segment à répéter entre A et B.</li> </ul>	<ul style="list-style-type: none"> <li>Pour marquer un segment à répéter entre A et B. (Super Audio CD, CD)</li> </ul>	<ul style="list-style-type: none"> <li>Pour marquer un segment à répéter entre A et B.</li> </ul>
<b>Touche REPEAT</b> 	<ul style="list-style-type: none"> <li>Pour répéter la lecture d'un titre, chapitre, groupe ou d'une piste.</li> </ul>	<ul style="list-style-type: none"> <li>Pour répéter la lecture d'une piste ou d'un disque.</li> </ul>	<ul style="list-style-type: none"> <li>Pour répéter la lecture d'une piste ou d'un disque. (Super Audio CD, CD)</li> <li>Pour répéter la lecture d'une piste, d'un groupe ou d'un disque. (MP3, JPEG, WMA)</li> </ul>	<ul style="list-style-type: none"> <li>Pour répéter la lecture d'une piste, d'un groupe ou d'un disque.</li> </ul>
<b>Touche RANDOM</b> 	<ul style="list-style-type: none"> <li>Pour effectuer la lecture des groupes et pistes dans un ordre mélangé. (DVD Audio)</li> </ul>	—	<ul style="list-style-type: none"> <li>Pour lire les pistes dans un ordre aléatoire.</li> </ul>	—
<b>Touche MODE</b> 	<ul style="list-style-type: none"> <li>Pour régler le contrôle de l'image.</li> <li>Pour activer le son 3D (Système surround virtuel).</li> <li>Pour régler le Dialogue à vitesse variable.</li> <li>Pour programmer un ordre spécifique de la lecture. (DVD Audio)</li> <li>Pour reproduire tous les groupes. (DVD Audio)</li> </ul>	<ul style="list-style-type: none"> <li>Pour activer le son 3D (Système surround virtuel).</li> <li>Pour régler le contrôle de l'image.</li> </ul>	<ul style="list-style-type: none"> <li>Pour programmer un ordre spécifique de la lecture.</li> <li>Pour activer le son 3D (Système surround virtuel). (CD, MP3, WMA)</li> <li>Pour activer le mode diaporama. (JPEG)</li> </ul>	<ul style="list-style-type: none"> <li>Pour régler le contrôle de l'image.</li> </ul>
<b>Touche ZOOM</b> 	<ul style="list-style-type: none"> <li>Pour agrandir une partie de l'image (x2/x4).</li> </ul>	<ul style="list-style-type: none"> <li>Pour agrandir une partie de l'image (x2).</li> </ul>	<ul style="list-style-type: none"> <li>Pour agrandir une partie de l'image (x2). (JPEG)</li> </ul>	<ul style="list-style-type: none"> <li>Pour agrandir une partie de l'image (x2).</li> </ul>
<b>Touche ANGLE</b> 	<ul style="list-style-type: none"> <li>Pour accéder à un angle de caméra sur un disque.</li> </ul>	—	—	—
<b>Touche SUBTITLE</b> 	<ul style="list-style-type: none"> <li>Pour accéder à une langue de sous-titres sur un disque.</li> </ul>	—	—	<ul style="list-style-type: none"> <li>Pour accéder à une langue de sous-titres sur un disque.</li> </ul>
<b>Touche AUDIO</b> 	<ul style="list-style-type: none"> <li>Pour accéder à différentes fonctions audio sur un disque.</li> </ul>	<ul style="list-style-type: none"> <li>Pour sélectionner STÉRÉO, L-ch ou R-ch.</li> </ul>	<ul style="list-style-type: none"> <li>Pour sélectionner STÉRÉO, L-ch ou R-ch. (CD)</li> </ul>	<ul style="list-style-type: none"> <li>Pour accéder à différentes fonctions audio sur un disque.</li> </ul>
<b>Touche DISPLAY</b> 	<ul style="list-style-type: none"> <li>Pour afficher le mode du disque ou HDMI en cours.</li> </ul>	<ul style="list-style-type: none"> <li>Pour afficher le mode du disque ou HDMI en cours.</li> </ul>	<ul style="list-style-type: none"> <li>Pour afficher le mode du disque ou HDMI en cours.</li> </ul>	<ul style="list-style-type: none"> <li>Pour afficher le mode du disque ou HDMI en cours.</li> </ul>
<b>Touche SEARCH MODE</b> 	<ul style="list-style-type: none"> <li>Pour rechercher un chapitre, un titre, une piste, durée ou un marqueur.</li> </ul>	<ul style="list-style-type: none"> <li>Pour rechercher une piste, une durée ou un marqueur.</li> </ul>	<ul style="list-style-type: none"> <li>Pour rechercher une piste.</li> <li>Pour rechercher une durée ou un marqueur. (Super Audio CD, CD)</li> </ul>	<ul style="list-style-type: none"> <li>Pour rechercher une piste ou une durée.</li> </ul>
<b>Touche OPEN/CLOSE</b> 	<ul style="list-style-type: none"> <li>Pour ouvrir ou fermer le plateau de disque.</li> </ul>	<ul style="list-style-type: none"> <li>Pour ouvrir ou fermer le plateau de disque.</li> </ul>	<ul style="list-style-type: none"> <li>Pour ouvrir ou fermer le plateau de disque.</li> </ul>	<ul style="list-style-type: none"> <li>Pour ouvrir ou fermer le plateau de disque.</li> </ul>
<b>Touches Numeric</b> 	<ul style="list-style-type: none"> <li>Pour sélectionner directement un chapitre, un groupe ou un titre.</li> </ul>	<ul style="list-style-type: none"> <li>Pour sélectionner une piste directement.</li> </ul>	<ul style="list-style-type: none"> <li>Pour sélectionner une piste directement.</li> </ul>	<ul style="list-style-type: none"> <li>Pour sélectionner une piste directement.</li> </ul>

Tour de la télécommande

	DVD Vidéo, DVD Audio	VCD	Super Audio CD, CD, MP3, JPEG, WMA	DivX®
<b>Touche CLEAR</b> 	<ul style="list-style-type: none"> <li>• Pour effacer les marqueurs.</li> <li>• Pour effacer les numéros saisis de manière incorrecte.</li> <li>• Pour effacer le point A pour la Répétition A-B.</li> </ul>	<ul style="list-style-type: none"> <li>• Pour effacer les marqueurs.</li> <li>• Pour effacer les numéros saisis de manière incorrecte.</li> <li>• Pour effacer le point A pour la Répétition A-B.</li> </ul>	<ul style="list-style-type: none"> <li>• Pour effacer les marqueurs. (Super Audio CD, CD)</li> <li>• Pour effacer les numéros saisis de manière incorrecte.</li> <li>• Pour effacer le point A pour la Répétition A-B. (Super Audio CD, CD)</li> </ul>	<ul style="list-style-type: none"> <li>• Pour effacer les numéros saisis de manière incorrecte.</li> <li>• Pour effacer le point A pour la Répétition A-B.</li> </ul>
<b>Touche MENU</b> 	<ul style="list-style-type: none"> <li>• Pour amener le menu d'un disque.</li> </ul>	—	<ul style="list-style-type: none"> <li>• Pour amener la LISTE DES FICHIERS. (MP3, JPEG, WMA)</li> </ul>	<ul style="list-style-type: none"> <li>• Pour amener la LISTE DES FICHIERS.</li> </ul>
<b>Touche TOP MENU</b> 	<ul style="list-style-type: none"> <li>• Pour amener le menu supérieur sur un disque.</li> </ul>	—	<ul style="list-style-type: none"> <li>• Pour retourner au premier fichier de la plus haute hiérarchie de la LISTE DES FICHIERS. (MP3, JPEG, WMA)</li> </ul>	<ul style="list-style-type: none"> <li>• Pour retourner au premier fichier de la plus haute hiérarchie de la LISTE DES FICHIERS.</li> </ul>
<b>Touches ENTER, Flèches</b> 	<ul style="list-style-type: none"> <li>• Pour déplacer le curseur et détermine sa position.</li> </ul>	<ul style="list-style-type: none"> <li>• Pour déplacer le curseur et détermine sa position.</li> </ul>	<ul style="list-style-type: none"> <li>• Pour déplacer le curseur et détermine sa position.</li> </ul>	<ul style="list-style-type: none"> <li>• Pour déplacer le curseur et détermine sa position.</li> </ul>
<b>Touche RETURN</b> 	<ul style="list-style-type: none"> <li>• Pour retourner à l'opération précédente dans le menu de configuration.</li> </ul>	<ul style="list-style-type: none"> <li>• Pour retourner à l'opération précédente dans le menu de configuration.</li> </ul>	<ul style="list-style-type: none"> <li>• Pour retourner à l'opération précédente dans le menu de configuration.</li> </ul>	<ul style="list-style-type: none"> <li>• Pour retourner à l'opération précédente dans le menu de configuration.</li> </ul>
<b>Touche SETUP</b> 	<ul style="list-style-type: none"> <li>• Pour amener le menu de configuration.</li> </ul>	<ul style="list-style-type: none"> <li>• Pour amener le menu de configuration.</li> </ul>	<ul style="list-style-type: none"> <li>• Pour amener le menu de configuration.</li> </ul>	<ul style="list-style-type: none"> <li>• Pour amener le menu de configuration.</li> </ul>
<b>Touches SKIP</b> 	<ul style="list-style-type: none"> <li>• Pour sauter des chapitres/titres/pistes.</li> </ul>	<ul style="list-style-type: none"> <li>• Pour sauter des pistes.</li> </ul>	<ul style="list-style-type: none"> <li>• Pour sauter des pistes.</li> </ul>	<ul style="list-style-type: none"> <li>• Pour sauter des pistes.</li> </ul>
<b>Touches SEARCH</b> 	<ul style="list-style-type: none"> <li>• Pour réaliser une recherche en avant/arrière sur un disque.</li> <li>• Pour lancer la lecture ralentie en avant/arrière. (DVD Vidéo)</li> </ul>	<ul style="list-style-type: none"> <li>• Pour réaliser une recherche en avant/arrière sur un disque.</li> <li>• Pour lancer la lecture ralentie en avant.</li> </ul>	<ul style="list-style-type: none"> <li>• Pour réaliser une recherche en avant/arrière sur un disque. (sauf JPEG)</li> </ul>	<ul style="list-style-type: none"> <li>• Pour réaliser une recherche en avant/arrière sur un disque.</li> <li>• Pour lancer la lecture ralentie en avant.</li> </ul>
<b>Touche STOP</b> 	<ul style="list-style-type: none"> <li>• Pour arrêter la lecture.</li> </ul>	<ul style="list-style-type: none"> <li>• Pour arrêter la lecture.</li> </ul>	<ul style="list-style-type: none"> <li>• Pour arrêter la lecture.</li> </ul>	<ul style="list-style-type: none"> <li>• Pour arrêter la lecture.</li> </ul>
<b>Touche PLAY</b> 	<ul style="list-style-type: none"> <li>• Pour lancer la lecture.</li> </ul>	<ul style="list-style-type: none"> <li>• Pour lancer la lecture.</li> </ul>	<ul style="list-style-type: none"> <li>• Pour lancer la lecture.</li> </ul>	<ul style="list-style-type: none"> <li>• Pour lancer la lecture.</li> </ul>
<b>Touche STILL/PAUSE</b> 	<ul style="list-style-type: none"> <li>• Pour faire une pause dans la lecture d'un disque.</li> <li>• Pour avancer la lecture image par image.</li> </ul>	<ul style="list-style-type: none"> <li>• Pour faire une pause dans la lecture d'un disque.</li> <li>• Pour avancer la lecture image par image.</li> </ul>	<ul style="list-style-type: none"> <li>• Pour faire une pause dans la lecture d'un disque.</li> </ul>	<ul style="list-style-type: none"> <li>• Pour faire une pause dans la lecture d'un disque.</li> <li>• Pour avancer la lecture image par image.</li> </ul>
<b>Touche GROUP</b> 	<ul style="list-style-type: none"> <li>• Pour lancer la lecture d'un groupe souhaité. (DVD Audio)</li> </ul>	—	—	—
<b>SUPER AUDIO CD SETUP Button</b> 	—	—	<ul style="list-style-type: none"> <li>• Pour sélectionner l'implantation Super Audio CD. (Super Audio CD)</li> </ul>	—
<b>PAGE Buttons</b> 	<ul style="list-style-type: none"> <li>• Pour sélectionner l'image d'affichage de fond souhaitée pour la lecture. (DVD Audio)</li> </ul>	—	—	—

**Affichage du panneau avant**

Reste allumé lorsque la fonction de répétition A-B est active.

Reste allumé lorsque la fonction de répétition TOUT (ALL) est active.

S'allume lorsque le disque inséré entre en pause.

Reste allumé pendant le mode de lecture lente. (DVD, VCD)

Reste allumé lorsque le disque inséré est en tours de lecture.

Reste allumé lorsque la fonction de répétition est active.

S'allume lorsque Super Audio CD est mis dans le plateau.

Reste allumé lorsque le système de balayage progressif est active.

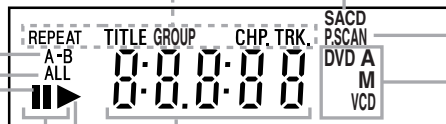

Affiche la durée écoulée d'un titre ou d'une plage. Lors d'un changement de chapitre ou de plage, le nouveau numéro de titre, de chapitre ou de plage s'affiche. Le mode de sortie HDMI sélectionné est affiché.

Affiche le type du disque inséré sur le plateau.

- DVD : DVD Vidéo, DivX® sur DVD
- DVD A : DVD Audio
- M : Lecture de la zone MULTI-CANAUX d'un Super Audio CD
- CD : CD Audio, MP3, JPEG, WMA, CD d'image, DivX® sur CD
- VCD : CD Vidéo

**Affichages pendant le fonctionnement**

	Appareil sous tension
	Aucun disque inséré / lecture impossible
	Plateau ouvert
	Plateau fermé
	Disque en cours de chargement
	S'allume à l'activation du contrôle de lecture (VCD)
	Appareil hors tension
	Mode de sortie HDMI (480P/576p) sélectionné (576p est affiché après 480p.)
	Mode de sortie HDMI (720p) sélectionné
	Mode de sortie HDMI (1080i) sélectionné
	Mode de sortie HDMI (OFF) sélectionné

**Modes HDMI et signaux effectifs de sortie**

		Mode HDMI de cet appareil			
		OFF	480P/576P	720P	1080i
Format compatible de HDMI à l'écran	480P/576P 720P 1080i	OFF	480P/576P	720P	1080i
	480P/576P 720P	OFF	480P/576P	720P	720P
	480P/576P 1080i	OFF	480P/576P	1080i	1080i
	480P/576P	OFF	480P/576P	480P/576P	480P/576P

**Mise en place des piles**

1. Ouvrir le couvercle du compartiment des piles.



2. Insérer deux piles "R6P" (AA) en les orientant correctement.

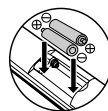

3. Fermer le couvercle.



**Précautions à prendre avec les piles**

- Utiliser des piles "R6P" (AA) dans cette télécommande.
- Remplacer les piles par de piles neuves environ une fois par an. Cela dépend cependant de la fréquence d'utilisation de la télécommande.
- Si la télécommande ne fonctionne lorsqu'elle est utilisée près de l'unité principale, remplacer les piles même si moins d'une année s'est écoulée.
- Les piles fournies ne servent qu'à vérifier le fonctionnement du lecteur. Les remplacer par des piles neuves le plus vite possible.
- Lors de l'insertion des piles, faire attention de les mettre dans le bon sens, en suivant les signes ⊕ et ⊖ dans le compartiment à piles de la télécommande.
- Pour éviter les problèmes ou les fuites de liquide de pile :
  - Ne pas mélanger une pile neuve avec une vieille.
  - Ne pas mélanger deux types de piles différents comme les alcalines et les piles au manganèse.
  - Ne pas court-circuiter les piles, ne pas les démonter, ne pas les chauffer et ne pas les jeter au feu.
- Retirer les piles lorsque l'on prévoit de ne pas utiliser la télécommande pendant une longue période de temps.
- Au cas où les piles fuiraient, essayer soigneusement le fluide présent à l'intérieur du compartiment puis insérer de nouvelles piles.

## Description du panneau arrière

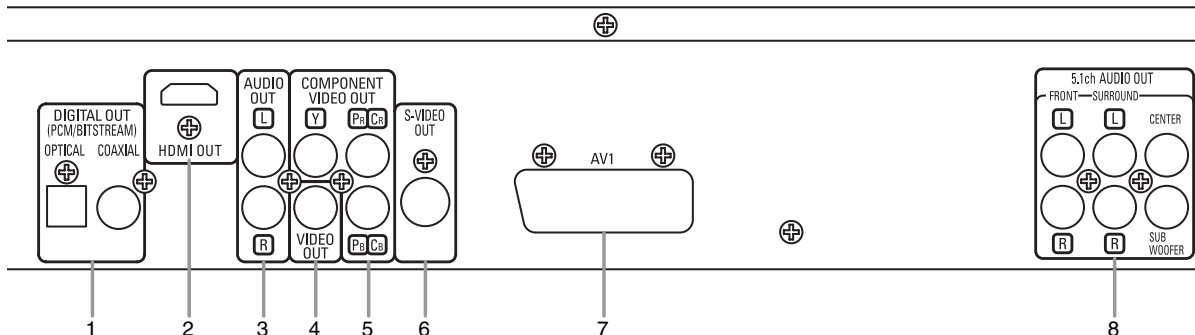

### 1. Jacks DIGITAL OUT

Utiliser un câble optique ou numérique coaxial pour raccorder à un amplificateur audio-vidéo avec décodeur intégré (Centre de commande audio-vidéo).

### 2. Jack HDMI OUT

Utiliser un câble de connexion HDMI (disponible dans le commerce) pour raccorder un écran avec un port HDMI compatible.

### 3. Jacks AUDIO OUT

Raccorder aux jacks d'entrée audio d'un téléviseur A/V compatible, d'un téléviseur à écran large ou d'un système stéréo.

### 4. Jack VIDEO OUT

Utiliser un câble vidéo pour connecter des prises à l'entrée Vidéo d'un téléviseur A/V compatible, d'un téléviseur à large écran ou d'un système stéréo.

### 5. Jacks COMPONENT VIDEO OUT

Utiliser ces jacks si l'on a une télévision avec des jacks d'entrée vidéo composants. Ces jacks produisent des signaux vidéo Cb/Pb, Cr/Pr et Y. Les signaux Vidéo Composants sont ceux qui fournissent la meilleure qualité d'image.

### 6. Jack S-VIDEO OUT

Utiliser le câble S-Vidéo pour raccorder ce jack au jack S-Vidéo d'un téléviseur A/V compatible ou d'un téléviseur à écran large pour une meilleure qualité d'image.

### 7. Jack AV1

Raccorder le jack scart à 21 broches d'un téléviseur.

### 8. Jacks 5.1ch AUDIO OUT

Utiliser des câbles d'enceinte pour connecter ces jacks aux jacks d'entrée Audio 5,1 ch du amplificateur AV avec bornes d'entrée 5,1 canaux.

### REMARQUES :

- Quand la configuration de la SORTIE VIDEO (SCART, COMPOSANTS ENTRELACER ou COMPOSANTS PROGRESSIF), brancher à un jack vidéo ou un jack S-vidéo sur la TV. Si le réglage est modifié, par exemple, réglé sur SCART alors que des jacks vidéo composants sont connectés à la télévision, il se peut qu'un signal vidéo présentant des distorsions soit généré (voir la page 28).
- Lorsqu'un signal vidéo sort du jack HDMI OUT, aucun signal progressif n'est émis par les jacks COMPONENT VIDEO OUT.

### PRÉCAUTION:

- Ne pas toucher les broches internes des jacks sur le panneau arrière. Une décharge électrostatique pourrait endommager irrémédiablement le lecteur.

### Sélection de la lecture à balayage progressif (625p <576p> ou entrelacé 625i <576i>)

- Si le téléviseur est compatible avec le balayage progressif (625p <576p>), raccorder le téléviseur aux prises COMPONENT VIDEO OUT du lecteur DVD et régler le paramètre d'affichage SORTIE VIDEO sur COMPOSANTS PROGRESSIF. Ensuite, régler le téléviseur sur le mode balayage progressif. Voir la page 28 pour savoir comment modifier les paramètres d'affichage. P.SCAN apparaîtra sur l'affichage du panneau avant.
- Si le téléviseur n'est pas compatible avec le balayage progressif, régler SORTIE VIDEO sur COMPOSANTS ENTRELACER par réglage de la configuration d'affichage (voir la page 28). S'assurer que P.SCAN disparaisse sur l'affichage du panneau avant.
- Utiliser un adaptateur disponible sur le commerce si les prises d'entrée vidéo de vos téléviseurs ou de vos moniteurs sont du type BNC.

### Qu'est-ce que le balayage progressif?

- Contrairement au balayage entrelacé traditionnel, le système de balayage progressif entraîne moins de papillotement et des images de meilleure résolution que celle des signaux de télévision traditionnels 625i (576i).

**Le système DCDi (désentrelacement par corrélation directionnelle) du lecteur DVD produit des images vidéo unies et naturelles, même si elles sont très dynamiques, en éliminant les dentelures. \*"DCDi" est une marque de commerce de Faroudja, une division de Genesis Microchip Inc.**

On trouvera ci-dessous des exemples de connexion fréquemment utilisés pour connecter le lecteur de DVD au téléviseur et à d'autres composants. Si l'on utilise ce lecteur DVD pour lire un DVD en format Surround Dolby Digital 5.1 canaux ou Surround DTS, le lecteur DVD génère un flux de données Dolby Digital ou DTS depuis ses jacks OPTICAL ou COAXIAL DIGITAL OUT. En raccordant le lecteur à un décodeur Dolby Digital, DTS ou MPEG, on peut profiter d'une ambiance plus convaincante et réaliste, avec un son surround puissant et de haute qualité de niveau professionnel, comme on peut en entendre dans les cinémas. Utiliser un câble Optique (disponible dans le commerce) ou Numérique Coaxial Audio (disponible dans le commerce) pour les connexions audio.

**REMARQUES :**

- Veiller à couper l'alimentation de tous les composants du système avant de connecter un autre composant.
- Se référer aux Modes d'emploi du téléviseur, du système stéréo et de tout autre composant devant être connecté au lecteur de DVD.

**Raccordement à un système audio**

**Méthode 1**

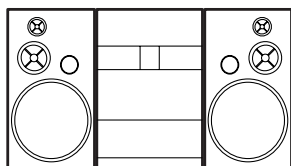

Système stéréo

**Méthode 2**



Amplificateur AV avec décodeur intégré (Centre contrôle AV), décodeur Dolby Digital, décodeur DTS, décodeur MPEG, platine MD ou platine DAT

**AUDIO**

Jacks d'entrée audio

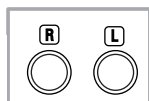

Câble audio (fourni)

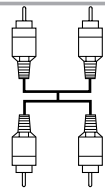

**DVD**

AUDIO OUT (analogique)



Jacks d'entrée audio numériques

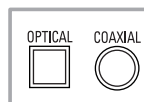

Câble optique (disponible dans le commerce)

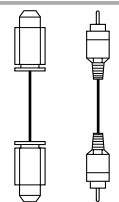

Câble numérique coaxial audio (disponible dans le commerce)

DIGITAL OUT

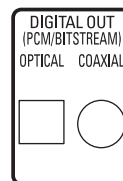

- **Méthode 1** Lecteur DVD + Système stéréo
- **Méthode 2** Lecteur DVD + Amplificateur AV avec décodeur intégré (Centre contrôle AV), décodeur Dolby Digital, décodeur DTS, décodeur MPEG, platine MD ou platine DAT

**REMARQUES (pour la Méthode 2 uniquement) :**

- Lors de l'utilisation d'un amplificateur AV avec un décodeur intégré (Centre contrôle AV), un décodeur Dolby Digital, DTS, ou MPEG comme cela est montré dans la Méthode 2, régler DOLBY DIGITAL, DTS ou MPEG sur BITSTREAM en fonction de la sortie audio en mode configuration (voir les pages 28-29). Régler sur PCM pour le décodeur qui n'est pas utilisé actuellement. La lecture d'un DVD en utilisant des réglages incorrects peut générer distorsions de bruit et peut également endommager les enceintes.
- La source audio sur un disque en format surround Dolby Digital 5.1 canaux ne peut pas être enregistrée en tant que son numérique par une platine MD ou DAT.
- Régler DOLBY DIGITAL, DTS et MPEG sur PCM, pour la sortie audio en mode configuration pour connecter une platine MD ou une platine DAT (voir les pages 28-29).
- Un bruit violent qui pourrait heurter les oreilles ou endommager les haut-parleurs est généré lorsqu'un disque DVD enregistré au format DTS est lu avec un décodeur ou autre qui n'est pas compatible DTS.
- Lors de la lecture de DVD protégés par copyright de type PCM linéaire 96kHz (88,2kHz), le son numérique sera échantillonné vers le bas à 48kHz (44,1kHz), même si LPCM est réglé sur HF (voir les pages 28-29).
- Le son Super Audio CD n'est pas sorti des prises de sortie numérique.

**Câble optique (disponible dans le commerce)**

- Le câble optique (disponible dans le commerce) peut être endommagé s'il est plié à un angle aigu. S'assurer que les câbles sont enroulés sous forme de boucles d'un diamètre de 15 cm ou plus lors de leur stockage.
- Utiliser un câble de 3 m ou plus court.
- Insérer fermement les prises des câbles dans les connecteurs lors des raccordements.
- Si une fiche est poussiéreuse ou sale, la nettoyer avec un chiffon doux avant de l'insérer dans un connecteur.

Raccordement à un système surround 5,1 canaux

Les signaux audio analogiques 5.1 canaux peuvent être émis par le lecteur de DVD.  
 Les signaux audio multicanaux enregistrés en PCM et en Super Audio CD multicanaux peuvent être lus lorsqu'un amplificateur AV équipé d'entrées audio analogiques 5.1 canaux est connecté.

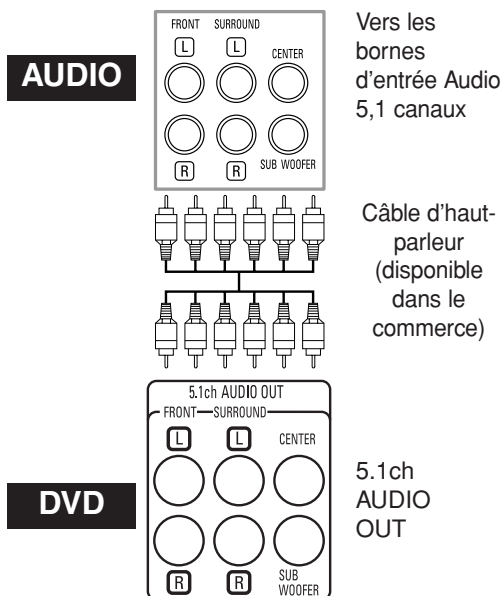
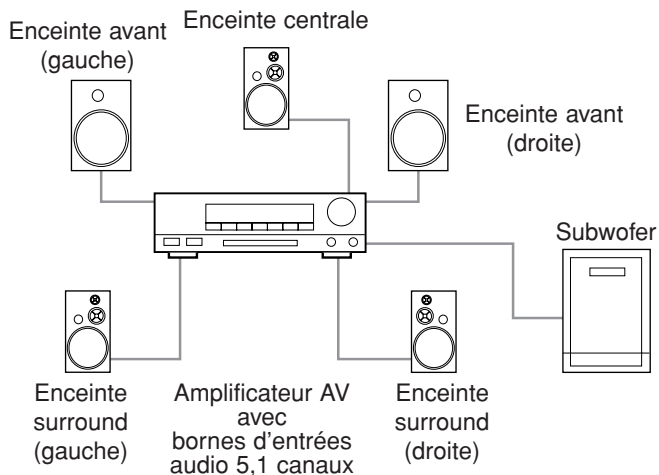

REMARQUES :

- Pour les connexions 5,1 canaux, régler AUDIO ANALOGIQUE à MULTI CANAUX en mode de configuration et ajuster les réglages Configuration HP, TEMP DE DECALAGE et NIVEAUX PAR CANAL (voir les pages 29-30).
- On peut profiter d'un son analogique de haute qualité en coupant le signal vidéo. Appuyer sur la touche **PURE DIRECT** sur le panneau avant.



Raccordement à un téléviseur (pour la vidéo)

Méthode 1

Méthode 2

Méthode 3

Audio  
basique

Bonne  
image

Image  
mieux

Image la meilleure

TV

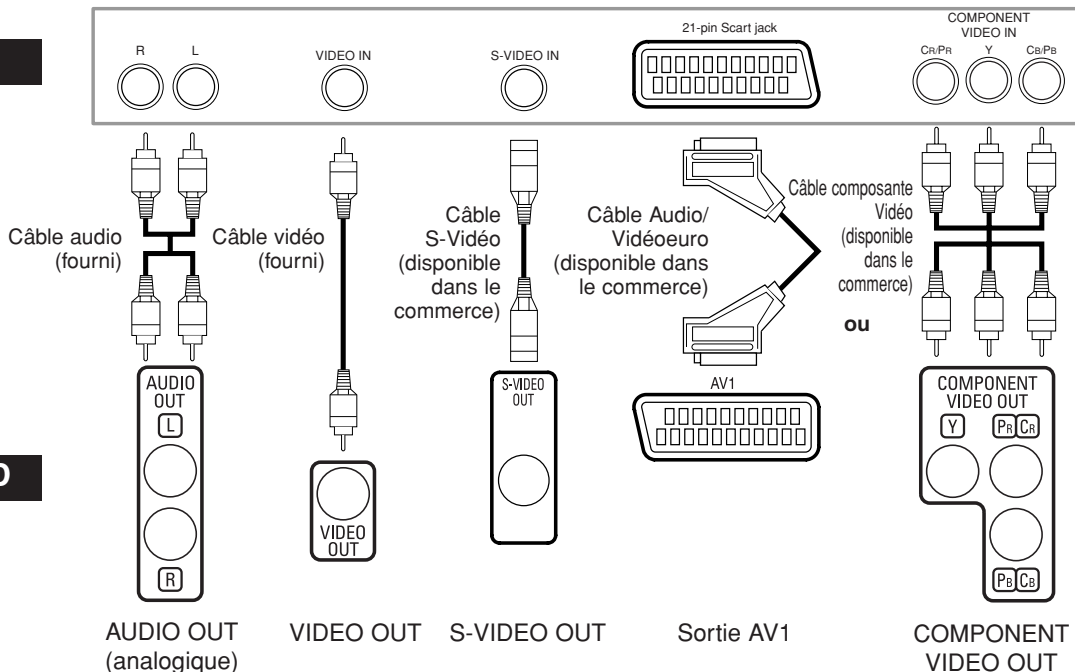

DVD

AUDIO OUT  
(analogique)

VIDEO OUT

S-VIDEO OUT

Sortie AV1

COMPONENT  
VIDEO OUT

- **Méthode 1** Lecteur DVD + Téléviseur avec Jack d'entrée vidéo
- **Méthode 2** Lecteur DVD + Téléviseur avec Jack d'entrée S-Vidéo
- **Méthode 3** Lecteur DVD + TV avec Jack AV1 (21-pin Scart jack) ou TV avec jacks Vidéo composants

REMARQUES :

- Connecter le lecteur DVD directement à un téléviseur. Si les câbles Audio/Vidéo sont connectés au magnétoscope, il se peut que les images soient déformées à cause du système de protection contre la copie.
- Connecteur de sortie S-Vidéo  
Les signaux vidéo sont divisés en signaux de couleur (C) et luminosité (Y), ce qui permet d'obtenir une image plus nette. Si le téléviseur est équipé d'un connecteur d'entrée S-Vidéo, nous recommandons de la raccorder au connecteur de sortie S-Vidéo de ce produit à l'aide d'un cordon de raccordement S-Vidéo disponible dans le commerce.

COMMENT CONNECTER À UN TELEVISEUR SANS JACKS D'ENTREE AUDIO/VIDEO

Si le téléviseur ne possède pas de jacks d'entrée audio et vidéo de type RCA, il est tout de même possible de connecter ce lecteur de DVD à la borne d'antenne coaxiale de 75 ohms du téléviseur en utilisant le Modulateur RF Stéréo Audio/Vidéo (non fourni). Connecter les sorties audio et vidéo du lecteur de DVD aux entrées audio et vidéo du Modulateur RF, puis connecter la sortie coaxiale du Modulateur RF (habituellement marquée "TO TV") à la borne d'antenne coaxiale de 75 ohms du téléviseur. Pour plus de détails, suivre les instructions jointes au Modulateur RF.

Si la borne de l'antenne coaxiale de 75 ohms du téléviseur est déjà occupée par une antenne ou par la connexion d'un coffret de câbles, retirer ce câble de la borne d'antenne du téléviseur et le reconnecter à la borne d'entrée d'antenne coaxiale du Modulateur RF (habituellement marquée "ANT IN"), puis le connecter Modulateur RF à la borne d'antenne du téléviseur comme décrit ci-dessus.

REMARQUE :

- La qualité de l'image des disques DVD ne sera pas aussi bonne si le lecteur de DVD est connecté à la borne d'antenne du téléviseur par le Modulateur RF.

**Raccordement à un téléviseur muni d'un port compatible HDMI**

Une connexion simple à un câble (en utilisant un câble disponible dans le commerce) avec un dispositif ayant un connecteur HDMI (High-Definition Multimedia Interface) permet d'effectuer un transfert numérique des images numériques de DVD Vidéo et d'autres sources, de DVD Vidéo et le son multicanal de DVD Audio.

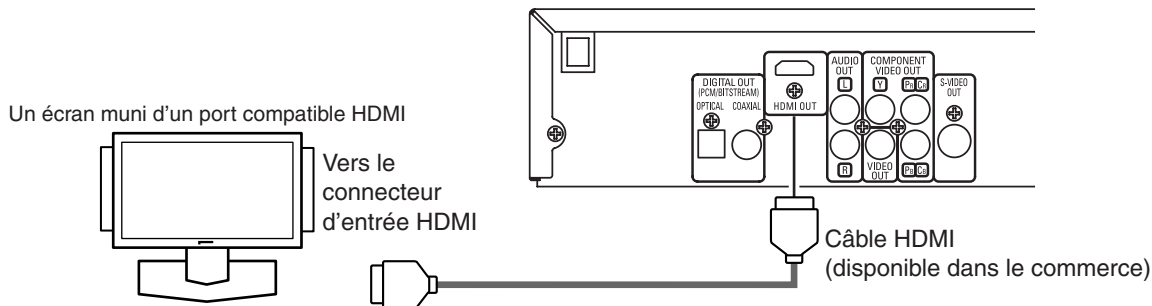

**■ Modes de sortie réels par support**

		Réglage HDMI AUDIO			
		2 CANAUX		MULTI CANAUX	
		Réglage DOLBY DIGITAL/DTS		Réglage DOLBY DIGITAL/DTS	
	Format d'enregistrement audio	TRAIN BINAIRE *1	PCM	TRAIN BINAIRE *1	PCM *2
DVD Vidéo	Dolby Digital	Dolby Digital	PCM 2 canaux	Dolby Digital	PCM Multi
	DTS	DTS	PCM 2 canaux	DTS	PCM Multi
	MPEG	MPEG	PCM 2 canaux	MPEG	PCM Multi
	LPCM	PCM 2 canaux	PCM 2 canaux	PCM Multi	PCM Multi
DVD Audio	LPCM ou PPCM (avec CPPM) *3 *5	PCM 2 canaux	PCM 2 canaux	PCM Multi	PCM Multi
	LPCM ou PPCM (sauf CPPM)	PCM 2 canaux	PCM 2 canaux	PCM Multi	PCM Multi
CD Audio		PCM 2 canaux	PCM 2 canaux	PCM 2 canaux	PCM 2 canaux
CD Vidéo		PCM 2 canaux	PCM 2 canaux	PCM 2 canaux	PCM 2 canaux
MP3/WMA/DivX®		PCM 2 canaux	PCM 2 canaux	PCM 2 canaux	PCM 2 canaux
Super Audio CD	MULTI-CAN. *4	X	X	X	X
	ZONE BICANAL *4	X	X	X	X
	MODE CD	PCM 2 canaux	PCM 2 canaux	PCM 2 canaux	PCM 2 canaux

\*1 Si l'appareil raccordé n'est pas compatible avec HDMI BITSTREAM, les signaux sont sortis à la forme de PCM.  
 \*2 Si l'appareil raccordé n'est pas compatible avec HDMI Multi PCM, les signaux sont sortis à la forme de PCM synthétisé.  
 \*3 Si l'appareil raccordé n'est pas compatible avec HDMI ver. 1.0, aucun signal n'est sorti.  
 \*4 Les sons enregistrés dans MULTI-CAN./ZONE BICANAL des Super Audio CD ne sont pas sortis.  
 \*5 Le transfert du signal de disques DVD audio à droits d'auteur protégés par CPPM est possible seulement si les deux dispositifs sont compatibles HDMI ver.1.1. Ce lecteur est compatible HDMI ver.1.1.

**Système de protection antipiratage**  
 Pour reproduire les images vidéo numériques d'un DVD avec une connexion DVI-D, le lecteur et l'écran (ou un amplificateur A/V) doivent tous deux prendre en charge un système de protection antipiratage appelé HDCP (protection de contenu numérique large bande). La technique de protection contre la copie HDCP comporte un cryptage des données et une validation de l'équipement A/V branché.  
 Ce lecteur prend en charge la protection HDCP. Consulter le mode d'emploi de l'écran (de l'amplificateur A/V) pour en savoir davantage.

\*HDMI: High-Definition Multimedia Interface (Interface multi-support haute définition)

**REMARQUES :**

- À l'emploi d'un appareil d'affichage incompatible avec HDCP, l'image ne sera pas affichée correctement.
- Quand la touche **PURE DIRECT** du panneau avant est allumée, non seulement les images HDMI mais aussi les sons sont sortis (voir la page 17).
- Parmi les écrans compatibles avec hdmi, certains dispositifs peuvent contrôler d'autres dispositifs par le biais du connecteur hdmi; cependant, le lecteur ne peut pas être contrôlé par un autre dispositif par le biais du connecteur hdmi.
- Les signaux audio audio du connecteur hdmi (y compris la fréquence d'échantillonnage, le nombre de canaux et la longueur de bits) peuvent être limités par le matériel connecté.
- Lors de la lecture d'un Super Audio CD avec une connexion hdmi, le son ne peut pas être transféré au-delà de la couche CD. Effectuer une connexion analogique pour ceci.
- Parmi les écrans compatibles avec hdmi, certains ne sont pas compatibles avec la sortie audio (par exemple, les projecteurs). En ce qui concerne de tels dispositifs, les signaux audio ne sont pas émis par le connecteur de sortie hdmi.
- Lorsque le connecteur hdmi est connecté à un écran compatible avec le connecteur DVI-D (compatible avec HDCP) à l'aide d'un câble convertisseur hdmi-dvi (disponible dans le commerce), les signaux sont émis en rgb.

**"HDMI, le logo HDMI et High-Definition Multimedia Interface (Interface multi-support haute définition) sont marques commerciales ou marques déposées de HDMI Licensing LLC."**

## Lecture basique

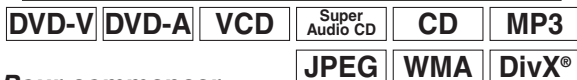

## Pour commencer

- Activer le téléviseur, l'amplificateur et les autres composants connectés au lecteur de DVD.
- S'assurer que le téléviseur et le récepteur audio (disponibles dans le commerce) sont réglés sur le bon canal.

**1** Appuyer sur la touche **POWER ON**.  
• "P-ON" apparaîtra brièvement sur le panneau d'affichage.

**2** Appuyer sur la touche **OPEN/CLOSE** pour ouvrir le plateau de chargement des disques.

**3** Placer le disque dans le plateau avec l'étiquette tournée vers le haut.

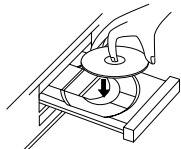

**4** Appuyer sur la touche **PLAY**.  
• Le tiroir se fermera automatiquement puis la lecture commencera à partir du premier chapitre ou de la première piste du disque. Si la lecture ne commence pas automatiquement, appuyer sur la touche **PLAY**.  
• Lors de la lecture d'un DVD sur lequel un menu de titres est enregistré, il se peut qu'il apparaisse à l'écran. Dans ce cas, se référer à la section "Menu des titres".

**5** Appuyer sur la touche **STOP** pour arrêter la lecture.

## REMARQUES :

- Une icône "interdit" peut apparaître en haut à droite de l'écran de télévision pendant le fonctionnement, pour vous avertir que le lecteur de DVD ou le disque a rencontré une opération interdite.
- Avec les DVD qui utilisent des titres pour la lecture des signaux de programme, la lecture peut commencer depuis le second titre ou bien elle peut sauter ces titres.
- Lors de la lecture de disques à deux couches, les images peuvent s'immobiliser pendant un moment. Cela se produit lors du passage de la première couche à la seconde. Il ne s'agit pas d'un dysfonctionnement.
- Le fonctionnement peut varier à la lecture de DVD avec menu de disque ou de CD Vidéo avec PBC. Voir le mode d'emploi accompagnant le disque pour les détails.



## ANNULER ET RAPPELER LA FONCTION PBC

VCD

- Insérer un CD Vidéo.
- Appuyer sur la touche **STOP**.
- Appuyer sur les touches **Numériques** pour saisir le numéro de piste souhaité.  
• La fonction PBC est maintenant annulée et la lecture du CD Vidéo va commencer.
- Pour rappeler la fonction PBC, appuyer deux fois sur la touche **STOP**, puis appuyer sur la touche **PLAY**.  
• Le menu des titres va apparaître à l'écran.

## Configuration HDMI

- 1** Appuyer sur la touche **HDMI** du panneau avant pour sélectionner le mode de sortie HDMI. Le mode de sortie change comme suit chaque fois que la touche **HDMI** est pressée.
- Le voyant HDMI sur le panneau avant s'allume quand le mode de sortie HDMI est activé.

OFF → 480P/576P → 720P → 1080

OFF (Défaut) : Aucun signal vidéo ne sort du connecteur HDMI OUT.

480P/576P : Un signal vidéo sort du jack HDMI OUT à 480p ou 576p.

720P : Un signal vidéo sort du jack HDMI OUT à 720p.

1080 : Un signal vidéo sort du jack HDMI OUT à 1080i.

## REMARQUES :

- Lors d'un changement de mode de sortie HDMI, les signaux vidéo et audio peuvent être temporairement brouillés.
- Utiliser un écran muni d'un port HDMI compatible.
- Le signal vidéo progressif ne sera pas sorti de COMPONENT VIDEO OUT en mode de sortie HDMI.

- Le voyant HDMI du panneau avant clignote à la sélection du mode de sortie HDMI, mais il n'y a pas de câble HDMI.
- Si le mode Pure Direct est activé, à la fois les signaux vidéo et audio via la sortie HDMI seront coupés (appuyer à nouveau sur la touche **PURE DIRECT** pour le rétablissement).
- Il est possible de vérifier l'état de connexion HDMI en appuyant sur la touche **DISPLAY** pendant la lecture avec le mode de sortie HDMI (voir la page 25).
- Si le téléviseur n'est pas compatible avec le mode de sortie HDMI sélectionné nouvellement, le mode de sortie réel restera celui d'avant le changement de sélection. Dans ce cas, le nouveau mode sélectionné apparaîtra dans l'affichage du panneau avant (voir la page 11) alors que la résolution de sortie réelle sera indiquée par affichage sur écran comme décrit aux pages 24-25.
- Les signaux effectifs de sortie pour chaque mode HDMI sont variés selon la compatibilité de l'écran connecté. Se référer à la table de la page 11 pour la plus de détails des types de sortie de chaque mode HDMI.

## Mode Pure Direct

- 1** Appuyer sur la touche **PURE DIRECT** du panneau avant pour sortir seulement un signal audio analogique (aucun signal vidéo analogique et HDMI ne sera sorti et l'affichage s'éteindra). Une meilleure qualité sonore sera obtenue.

## REMARQUES :

- À la pression des touches ci-dessous, le mode Pure Direct sera libéré.  
Touche **OPEN/CLOSE** (à la fois sur la télécommande et le panneau avant), touche **SETUP** ou **DISPLAY** (sur la télécommande), touche **ON/STANDBY** ou **PURE DIRECT** (sur le panneau avant).
- La touche **PURE DIRECT** sera inopérante pendant l'affichage du menu de configuration.
- Si le mode Pure Direct pendant la sélection du mode HDMI est activé, ni les signaux vidéo ni les signaux audio ne seront sortis.

## Luminosité de l'affichage du panneau avant

- 1** Appuyer sur la touche **DIMMER** sur le panneau avant pour sélectionner la luminosité souhaitée pour l'affichage du panneau avant (CLAIR, SOMBRE ou HF).

- CLAIR est paramétrage d'usine par défaut.

## REMARQUES :

- La luminosité de l'affichage du panneau avant peut être ajustée depuis le menu de configuration. Se référer à la page 31 pour obtenir des détails.
- La prochaine fois que l'on allumera l'appareil, la luminosité de l'affichage du panneau avant aura les paramètres définis dans le menu de configuration.

## Caractéristiques générales

DVD-V | DVD-A

Les DVD peuvent contenir des menus permettant de naviguer sur le disque et d'accéder à des fonctions spéciales. Appuyer sur la touche **Numérique** appropriée ou utiliser les touches **Flèches** (▲ / ▼ / ◀ / ▶) pour mettre la sélection en surbrillance dans le menu principal du DVD et appuyer sur la touche **ENTER** pour confirmer.

## REMARQUE :

- À moins que cela ne soit spécifié autrement, toutes les opérations décrites ici sont fondées sur l'utilisation de la télécommande. Certaines opérations peuvent être exécutées en utilisant la barre de menu sur l'écran du téléviseur.

## Menus de disque

DVD-V

- Appuyer sur la touche **MENU**.  
• Le menu principal du DVD apparaîtra.
- Si la fonction n'est pas disponible, il se peut que le symbole  apparaisse sur l'écran du téléviseur.
- Si un menu de disque est disponible sur le disque, la langue audio, les options de sous-titres, les chapitres pour le titre et d'autres options apparaîtront pour la sélection.
- Appuyer sur les touches **Flèches** (▲ / ▼ / ◀ / ▶) pour sélectionner un élément puis sur la touche **ENTER** pour confirmer la sélection.

Menu des titres

DVD-V DVD-A

- Appuyer sur la touche **TOP MENU**.
  - Le menu des titres apparaîtra.
- Si la fonction n'est pas disponible, il se peut que le symbole  apparaisse sur l'écran du téléviseur.
- Appuyer sur les touches **Flèches** (▲/▼/◀/▶) pour sélectionner un élément puis sur la touche **ENTER** pour confirmer la sélection.
  - La lecture commencera au Titre sélectionné.

VCD

- Lors de la lecture d'un CD Vidéo avec la fonction PBC, le menu de titres apparaît automatiquement.
- Appuyer sur les touches **Numériques** pour sélectionner le titre souhaité.
  - La lecture commence au titre sélectionné.
- Appuyer sur la touche **RETURN** pour retourner au menu des titres.

APPELER UN ÉCRAN DE MENU PENDANT LA LECTURE

DVD-V DVD-A

- Appuyer sur la touche **MENU** pour appeler le menu principal du DVD (DVD-V).
- Appuyer sur la touche **TOP MENU** pour appeler le menu des titres.

REMARQUE :

- Le contenu des menus et les opérations de menu correspondantes peuvent varier d'un disque à l'autre. Se référer au manuel qui accompagne le disque pour plus de détails.

Lecture de DVD Audio

DVD-A

LECTURE DE TOUS LES GROUPES

- En mode arrêt, appuyer sur la touche **MODE**.
  - L'écran de tous les groupes apparaît.
- Appuyer sur la touche **PLAY** pour commencer la lecture.



LECTURE À PARTIR D'UN GROUPE SOUHAITÉ

- Pendant la lecture ou en mode d'arrêt, appuyer sur la touche **GROUP**.
- Appuyer sur les touches **Numériques** pour sélectionner un groupe.
  - Le groupe sera localisé et la lecture pourra commencer.

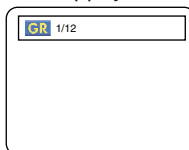

SÉLECTION DE PAGE

Certains DVD audio comportant des images fixes comprennent une sélection d'images parmi lesquelles on peut effectuer une sélection.

- Pendant la lecture, appuyer sur la touche **PAGE +** ou **-** pour sélectionner le numéro de page à afficher.

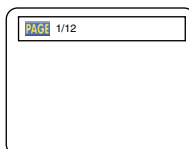

LECTURE DU GROUPE BONUS

Certains disques sont enregistrés avec un groupe bonus lequel peut être lu en saisissant un mot de passe. Consultez également la pochette du disque.

- En mode d'arrêt, appuyer sur la touche **GROUP** pour ouvrir l'écran de recherche de groupe.

- Appuyer sur les touches **Numériques** pour sélectionner un numéro de groupe bonus.
  - La fenêtre contextuelle du mot de passe apparaît.

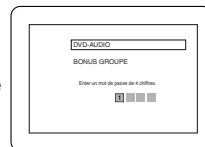

- Appuyer sur les touches **Numériques** pour saisir le mot de passe à 4 chiffres.
  - Une fois le bon mot de passe saisi, la lecture commence au début du groupe bonus.

REMARQUES :

- Dans certains cas, la fenêtre du mot de passe est affichée sur l'écran du menu. Suivez les instructions apparaissant à l'écran.
- Une fois le mot de passe saisi, il peut être lu en répétition jusqu'à ce que le disque soit retiré du plateau de disques.

Image figée / Pause

DVD-V DVD-A VCD Super Audio CD CD MP3 JPEG WMA DivX®

- Durant la lecture, appuyer sur la touche **STILL/PAUSE**.
  - La lecture sera arrêtée et le son sera en coupé.



- Pour continuer la lecture, appuyer sur la touche **PLAY**.

REMARQUE :

- Régler **MODE IMMOBILITÉ** sur **TRAME** dans le menu d'affichage si les images sont floues en mode pause (voir la page 28).

Reprise

DVD-V DVD-A VCD Super Audio CD CD MP3 JPEG WMA DivX®

- Pendant la lecture, appuyer sur la touche **STOP**.
  - Un message de reprise apparaîtra sur l'écran du téléviseur.

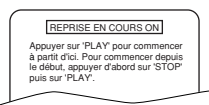

- Appuyer sur la touche **PLAY**, la lecture reprendra depuis le point où elle avait été arrêtée.
  - Pour annuler la reprise, appuyer deux fois sur la touche **STOP**.

<Exemple: DVD>

REMARQUES :

- Certains disques CD Vidéo avec fonction PBC reprennent la lecture depuis le début de la piste.
- Pour les disques MP3, JPEG ou WMA, la lecture reprendra au début de la piste en cours.
- Les informations de reprise demeurent même lorsque l'alimentation est coupée.

Avance rapide / Recherche arrière

DVD-V DVD-A VCD Super Audio CD CD MP3 WMA DivX®

- Pendant la lecture, appuyer de façon répétée sur la touche **◀◀** ou **▶▶** afin de sélectionner la vitesse d'avance ou de retour souhaitée.
  - Pour les DVD, la vitesse d'avance ou retour rapide dépend du disque. La vitesse approximative est de 1(x2), 2(x8), 3(x20), 4(x50) et 5(x100).

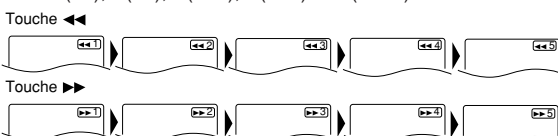

- Pour les CD Vidéo, Super Audio CD, CD Audio, MP3, WMA et DivX®, la vitesse est d'environ 1(x2), 2(x8) ou 3(x30).
- Pour les Super Audio CD, CD Audio, MP3 et WMA, le son sera émis à toutes les vitesses d'avance ou de retour rapide.

- Pour retourner à la lecture normale, appuyer sur la touche **PLAY**.

**REMARQUES:**

- La qualité d'image de DivX® en recherche arrière est pire qu'en avance rapide.
- Il se peut que l'Avance ou Retour rapide ne fonctionne pas sur certains fichiers DivX®.

**Avance lente / Retour lent**

Image animée seulement

Touche ►►

**1** Durant la lecture, appuyer sur la touche **STILL/PAUSE**.

**2** Appuyer sur la touche ◀◀ ou ▶▶.

- La lecture au ralenti commence et le son est coupé.

**3** Appuyer sur la touche ◀◀ ou ▶▶ de manière répétée afin de sélectionner une vitesse désirée.

- La vitesse d'avance ou retour ralenti dépend du disque. La vitesse approximative est de 1(1/16), 2(1/8), et 3(1/2).

**4** Pour retourner à la lecture normale, appuyer sur la touche **PLAY**.

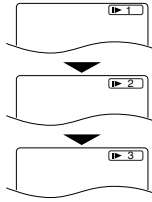
**REMARQUES :**

- Régler MODE IMMOBILITÉ sur TRAME dans le menu d'affichage si les images sont floues en mode de lecture au ralenti (voir la page 28).
- Seule l'avance ralentie est disponible lors de la lecture d'un CD Vidéo et des disques de fichier DivX®.

**Lecture étape par étape**

Image animée seulement

**1** Durant la lecture, appuyer sur la touche **STILL/PAUSE**.

- La lecture fera une pause et le son sera coupé.

**2** Le disque avance d'une image chaque fois que vous appuyer sur la touche **STILL/PAUSE**.

**3** Pour sortir du mode de lecture étape par étape, appuyer sur la touche **PLAY**.

**REMARQUE :**

- Régler MODE IMMOBILITÉ sur TRAME dans le menu d'affichage si les images sont floues en mode pause (voir la page 28).

**Contrôle de l'image**

Le Contrôle de l'Image permet de régler la Luminosité, le Contraste, le Couleur, la Correction Gamma et la Finesse de l'affichage.

**1** Pendant la lecture, appuyer sur la touche **MODE**.

**2** Appuyer sur les touches **Flèches** (▲ ou ▼) pour changer d'élément.

**3** Appuyer sur la touche **ENTER** ou les touches **Flèches** (◀ ou ▶) pour ajuster le niveau souhaité.

- -6, -5, -4, -3, -2, -1, 0, +1, +2, +3, +4, +5, +6 peuvent être sélectionnés.

**4** Pour retourner à la lecture normale, appuyer sur la touche **RETURN**.

**REMARQUES :**

- Les réglages par défaut pour tous les items de Contrôle de l'image sont "0".
- L'écran de réglage disparaît au bout de 10 secondes s'il n'est pas utilisé.
- Cette fonction ne peut pas être utilisée pendant le Dialogue à vitesse variable (voir cette page).

**Zoom**

Image animée seulement

Cette fonction permet d'agrandir l'image vidéo et de faire un panoramique sur l'image zoomée.

**1** Appuyer sur la touche **ZOOM** pendant la lecture.

- La lecture continuera.

**2** Appuyer sur la touche **ZOOM** de manière répétée pour sélectionner le facteur d'agrandissement désiré : x2, x4 ou désactiver.

- Seul le zoom x2 est disponible sur les CD Vidéo, JPEG et DivX®.

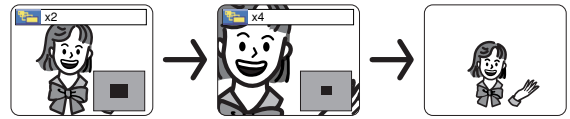

**3** Utiliser les touches **Flèches** (▲/▼/◀/▶) pour déplacer l'image agrandie à travers l'écran.

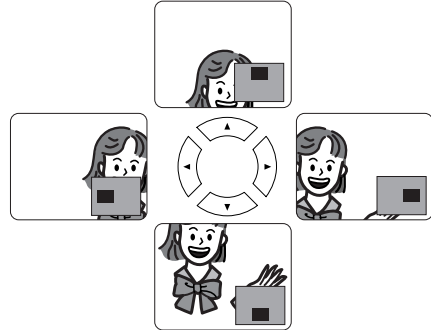

**4** Pour quitter le mode zoom, appuyer sur la touche **ZOOM**.

**REMARQUES :**

- La fonction de zoom ne fonctionne pas pendant l'affichage du menu de disque.
- L'agrandissement x4 n'est pas disponible sur certains disques.
- L'écran de navigation n'est pas disponible sur les disques JPEG.
- Vous ne pouvez pas déplacer l'image agrandie sur certains fichiers JPEG.

**Dialogue à vitesse variable**

Image animée seulement

Disponible sur les disques enregistrés en format Dolby Digital. La fonction Dialogue à vitesse variable permet la lecture à une vitesse légèrement plus rapide ou plus lente tout en gardant une qualité sonore identique à la qualité lors de la lecture normale.

**1** Pendant la lecture, appuyer plusieurs fois sur la touche **MODE** jusqu'à ce que le paramètre Dialogue à vitesse variable apparaisse.

- HF apparaît sur l'écran télé.

**2** Appuyer sur la touche **ENTER** ou les touches **Flèches** (◀ ou ▶) pour commuter entre ♪ (x1,3), ♫ (x0,8) et HF.

- ♪ : La lecture se fait à environ 0,8 fois la vitesse normale de lecture.

- ♪♪ : La lecture se fait à environ 1,3 fois la vitesse normale de lecture.

**3** Pour retourner à la lecture normale, appuyer sur la touche **PLAY**.

**REMARQUES :**

- À chaque fois que l'on appuie sur la touche **STOP**, le paramètre est réglé sur HF.
- Les sous-titres peuvent être visualisés avec cette fonction.
- Les paramètres Contrôle d'Image et la Langue Audio ne peuvent pas être changés en utilisant ce mode.
- La fonction Virtual Surround ne marche pas avec ce mode.
- Il se peut que cette fonction ne fonctionne pas à certains endroits du disque.
- Lors de l'utilisation de connexion audio numérique (COAXIAL, OPTICAL ou HDMI), le son LPCM (bi-canal) sera émis.
- Lors de l'utilisation de la fonction Dialogue à vitesse variable avec une sortie numérique 5.1 canaux, le son de sortie analogique sera fixé à 2 canaux.
- Lors de l'utilisation d'une connexion audio numérique, seul le son Dolby Digital sera disponible.

## Mode Diaporama

JPEG

On peut activer le mode diaporama pendant la lecture.

- Appuyer sur la touche **MODE** une fois pendant la lecture.
  - L'écran du mode diaporama apparaît.
  - Le mode diaporama peut être activé lorsqu'il est arrêté ou bien depuis l'écran de la liste des fichiers ou l'écran de menu du CD Picture.
- Appuyer sur la touche **ENTER**.
  - Le mode diaporama change.
    - INSÉRER/SUPPRIMER: L'image entière apparaît en une seule fois.
    - FONDU ENTRÉE/SORTIE: L'image apparaît puis disparaît petit à petit.
- Appuyer sur la touche **MODE** pour quitter.

## Recherche de titre / chapitre

DVD-V

## Eu utilisant la touche SEARCH MODE

- Appuyer plusieurs fois sur la touche **SEARCH MODE** jusqu'à ce que la recherche par chapitre ou la recherche par titre apparaisse pendant la lecture.
- Saisir le numéro de chapitre/titre souhaité à l'aide des touches **Numériques**.



## En utilisant les touches SKIP ◀◀ ▶▶

- Pendant la lecture, appuyer sur la touche **SKIP ▶▶** pour aller au chapitre suivant. Appuyer dessus de manière répétée pour sauter les chapitres suivants. Appuyer sur la touche **SKIP ◀◀** pour retourner au début du chapitre en cours. Appuyer dessus de manière répétée pour aller aux chapitres précédents.
- Le numéro de le chapitre apparaîtra brièvement sur le panneau d'affichage frontal.
  - Si la touche **SKIP ◀◀** ou **▶▶** est pressée pendant une pause de lecture, une pause de lecture se fera à nouveau après le saut au chapitre suivant.

## REMARQUES:

- Selon le disque, les touches **Numériques** sont utilisables pour la recherche du chapitre souhaité en entrant directement le numéro de chapitre. Voir le manuel accompagnant le disque.
- Les touches **SKIP ◀◀** et **▶▶** ne sont pas disponibles quand la lecture est arrêtée.
- Sur un disque ne contenant pas de chapitres dans les titres, les touches **SKIP ◀◀** et **▶▶** change de titre.

## Recherche de piste

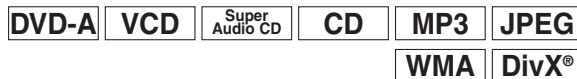

Il y a deux façons de commencer la lecture d'un disque sur une piste particulière.

## En utilisant la touche SEARCH MODE

- Appuyer sur la touche **SEARCH MODE**.
  - L'écran de recherche de piste apparaît.
- Dans les 30 secondes qui suivent, sélectionner un numéro de piste à l'aide des touches **Numériques**.
  - Pour un disque de moins de 10 pistes, appuyer directement sur le numéro de piste.
  - Pour un disque de 10 ou plus mais moins de 100 pistes, pour lire une piste d'un chiffre, d'abord appuyer sur **0**, puis entrer le numéro de piste (par ex. pour la piste 3, appuyer sur **0, 3**). Pour lire une piste à deux chiffres, entrer le numéro de piste.

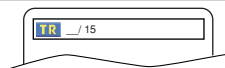

- Pour les disques de 100 ou plus de pistes, pour lire une piste d'un ou de deux chiffres, d'abord appuyer sur **0**, puis entrer le numéro de piste (par ex. pour la piste 3, appuyer sur **0, 0, 3** et pour la piste 26, appuyer sur **0, 2, 6**). Pour lire une piste à trois chiffres, entrer le numéro de piste.
- Appuyer sur **CLEAR** pour effacer une entrée incorrecte.

## REMARQUE:

- La touche **+10** peut aussi faire apparaître l'écran de recherche de piste, sauf pour un disque de moins de 10 pistes. Pour un tel disque, la recherche de piste est possible en appuyant simplement sur le numéro de piste.

## En utilisant les touches SKIP ◀◀ ▶▶

- Pendant la lecture, appuyer sur la touche **SKIP ▶▶** pour aller à la piste suivante. Appuyer dessus de manière répétée pour sauter les pistes suivantes. Appuyer sur la touche **SKIP ◀◀** pour retourner au début de la piste en cours. Appuyer dessus de manière répétée pour aller aux pistes précédentes.
- Le numéro de piste apparaîtra brièvement sur l'affichage du panneau avant.
  - Si la touche **SKIP ◀◀** ou **▶▶** est pressée pendant une pause de lecture, la lecture sera de nouveau mise en pause après avoir sauté jusqu'à la piste suivante.

## REMARQUE :

- Les touches **SKIP ◀◀** et **▶▶** ne sont pas disponibles lorsque la lecture est arrêtée.

## Recherche de durée



- Appuyer sur la touche **SEARCH MODE** jusqu'à ce que l'écran de recherche de durée apparaisse sur l'écran de TV.
- Dans les 30 secondes qui suivent, saisir le point de la durée souhaitée à l'aide des touches **Numériques**.
  - La lecture commencera au moment spécifié.
  - Pour la Recherche par durée, "0" apparaîtra automatiquement lorsqu'il n'est pas nécessaire de saisir un nombre. Par exemple, "0:0 : \_" apparaîtra sur l'écran de recherche de durée si la durée totale du titre ou de la piste est inférieure à 10 minutes.
- Appuyer sur la touche **CLEAR** pour effacer une entrée incorrecte.

## REMARQUE :

- Il se peut que la Recherche par durée ne fonctionne pas sur certains fichiers DivX®.

## Écran de configuration du marqueur



Utiliser des marqueurs pour mémoriser ses passages favoris sur un disque.

- Appuyer plusieurs fois sur la touche **SEARCH MODE** jusqu'à ce que l'écran d'affichage et les Marqueurs apparaissent pendant la lecture.
- Appuyer sur les touches **Flèches (◀ ou ▶)** pour sélectionner le numéro de marqueur (1-10) et s'assurer que " : \_ : \_ : \_" apparaisse à l'écran.
- Lorsque le disque atteint le point souhaité à mémoriser, appuyer sur la touche **ENTER**.
  - Le titre ou la piste et le temps de lecture écoulé s'affichent sur l'écran du téléviseur.
- Pour retourner au Marqueur plus tard, appuyer plusieurs fois sur la touche **SEARCH MODE** pendant la lecture et sur les touches **Flèches (◀ ou ▶)** pour choisir le marqueur désiré, puis appuyer sur la touche **ENTER**.
- Appuyer sur la touche **SEARCH MODE** ou **RETURN** pour quitter.

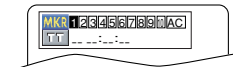

**REMARQUES :**

- Ouvrir le plateau du disque ou éteindre l'appareil ou sélectionner AC à l'étape 2 et appuyer sur la touche **ENTER** effacera les marqueurs.
- Pour supprimer un marqueur, sélectionner le numéro du marqueur à supprimer avec les touches **Flèches** (◀ ou ▶) et appuyer sur la touche **CLEAR**.
- On peut marquer jusqu'à 10 points.

**Répétition**

- La touche **REPEAT** n'est disponible que pendant la lecture.

**REPETITION DE TITRE / CHAPITRE****DVD-V**

Pour activer la fonction Répétition, appuyer sur la touche **REPEAT** pendant la lecture.

- Le mode répétition change de la manière décrite ci-dessous à chaque fois que l'on appuie sur la touche.

**REMARQUES :**

- Le réglage Répétition de Titre / Chapitre est effacé lorsque l'on passe à un autre titre ou chapitre.
- La répétition de lecture ne fonctionne pas pendant la lecture de répétition A-B.
- La fonction de Répétition de Titre / Chapitre n'est pas disponible avec certaines scènes.

**REPETITION DE PISTE / GROUPE / TOUT****VCD** **Super Audio CD** **CD**

Pour activer la fonction Répétition, appuyer sur la touche **REPEAT** pendant la lecture.

- Le mode répétition change de la manière décrite ci-dessous à chaque fois que l'on appuie sur la touche.

**REMARQUES :**

- Dans le mode de répétition de piste, le réglage de répétition est libéré lors du passage à une autre piste.
- La répétition de lecture ne fonctionne pas pendant la lecture de répétition A-B.
- La répétition de lecture n'est pas disponible lors de la lecture d'un CD Vidéo avec la fonction PBC.

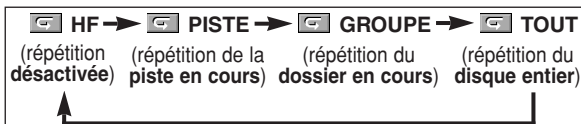
**DVD-A** **MP3** **JPEG** **WMA** **DivX®****REMARQUES :**

- Dans le mode de répétition de piste ou groupe, le réglage de répétition est libéré lors du passage à une autre piste ou un autre groupe.
- Pour DVD audio, la répétition TOUT n'est disponible que pendant la lecture de tous les groupes.

**REPETITION A-B****DVD-V** **DVD-A** **VCD** **Super Audio CD** **CD** **DivX®**

- 1 Appuyer sur la touche **A-B REPEAT** au point de départ désiré.

- **A-** apparaît brièvement sur l'écran du téléviseur.

- 2 Appuyer de nouveau sur la touche **A-B REPEAT** au point de fin désiré.

- **A-B** apparaît brièvement sur l'écran du téléviseur, et la séquence de répétition commence.

- 3 Pour quitter la séquence, appuyer sur la touche **A-B REPEAT**.

**REMARQUES :**

- La section Répétition A-B ne peut être réglée que dans le titre en cours (pour les DVD Vidéo), ou la piste en cours (pour les DVD Audio, CD Vidéo, Super Audio CD, CD Audio et disques avec DivX®).
- La Répétition A-B n'est pas disponible avec certaines scènes des DVD.
- Pour annuler le point A qui a été défini, appuyer sur la touche **CLEAR**.
- La Répétition A-B ne fonctionne pas pendant la répétition de titre, chapitre, piste ou tous.
- Il se peut que la Répétition A-B ne fonctionne pas sur certains fichiers DivX®.

**Programmation de la lecture**

Cette fonction permet de programmer un disque DVD Audio, Super Audio CD, CD Audio, MP3, JPEG ou WMA afin de le lire dans un ordre au choix.

**DVD-A**

- 1 En mode d'arrêt, appuyer plusieurs fois sur la touche **MODE** jusqu'à ce que l'écran de programme apparaisse.

- L'écran de sélection du groupe apparaît.

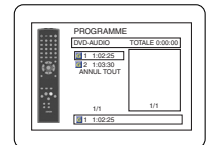

- 2 Appuyer sur les touches **Flèches** (▲ ou ▼) pour sélectionner un groupe puis appuyer sur la touche **ENTER**.

- L'écran de sélection de piste sera affiché.
- Cela prend environ 5 secondes avant que l'écran de sélection de piste n'apparaisse.

- 3 Appuyer sur les touches **Flèches** (▲ ou ▼) pour sélectionner une piste puis appuyer sur la touche **ENTER**.

- Appuyer sur la touche **CLEAR** pour effacer la piste saisie la plus récemment.

- Appuyer sur la touche **Flèche** (◀) pour retourner à l'écran de sélection de groupe à partir de l'écran de sélection de piste.

- 4 Appuyer sur la touche **PLAY** pour lire les pistes programmées.

**Super Audio CD** **CD**

- 1 En mode arrêt, appuyer sur la touche **MODE**.

- L'écran programme apparaît.

- 2 Appuyer sur les touches **Flèches** (▲ ou ▼) pour sélectionner une piste puis appuyer sur la touche **ENTER**.

- Appuyer sur la touche **CLEAR** pour effacer la piste saisie la plus récemment.

- 3 Appuyer sur la touche **PLAY** pour lancer la lecture programmée.

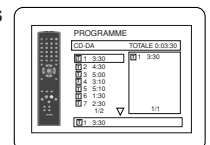

MP3 JPEG WMA

**1** En mode d'arrêt, appuyer sur la touche **MODE**.

- L'écran programme apparaît.

**2** Appuyer sur les touches **Flèches** (▲ ou ▼) pour sélectionner un groupe, puis appuyer sur la touche **ENTER**.

- Un écran de sélection de piste apparaît.

**3** Appuyer sur les touches **Flèches** (▲ ou ▼) pour sélectionner une piste puis appuyer sur la touche **ENTER** pour l'enregistrer dans un programme.



- Appuyer sur la touche **CLEAR** pour effacer la piste entrée plus récente.
- La piste programmée est affichée dans l'écran de droite.
- Si le programme entier ne peut pas être affiché sur l'écran, "▼" apparaît pour aller à la page suivante.

• Une pression de la touche **Flèche** (◀) affichera une liste de dossiers qui appartiennent à la hiérarchie d'un niveau supérieure au dossier actuellement sélectionné.

**4** Appuyer sur la touche **PLAY** pour lancer la lecture programmée.

- Appuyer sur la touche **RETURN** à l'écran programme, et l'écran d'arrêt apparaîtra avec les contenus de programmation en mémoire.

#### REMARQUES :

- Appuyer sur la touche **STOP** une fois puis de nouveau sur la touche **PLAY**, la lecture redémarrera au point où l'on avait appuyé sur la touche **STOP**. (Suite du programme.)
- Appuyer deux fois sur la touche **STOP** puis de nouveau sur la touche **PLAY**, la lecture reprendra à la première piste de la manière habituelle. Vos programme est toujours en mémoire jusqu'à ce que le plateau de disque soit ouvert ou que l'alimentation soit coupée.
- On peut définir jusqu'à 99 pistes.
- Pour effacer toutes les pistes du programme d'un seul coup, sélectionner **ANNUL TOUT** en bas de la liste à l'étape **2**.
- Pour répéter la piste en cours du programme, appuyer plusieurs fois sur la touche **REPEAT** jusqu'à ce que  PISTE apparaisse pendant la lecture. Afin de répéter le programme en entier, appuyer plusieurs fois sur la touche **REPEAT** jusqu'à ce que  TOUT apparaisse pendant la lecture.
- Si huit pistes ou davantage figurent dans le programme, utiliser la touche **SKIP** ◀◀ ou ▶▶ pour voir toutes les pistes.
- Quand un dossier est ouvert:
  - Appuyer sur la touche **Flèche** (▶) pour défiler la hiérarchie suivante.
  - Appuyer sur la touche **Flèche** (◀) pour retourner la hiérarchie précédente (excepté de la hiérarchie la plus haute).
- Si un disque qui contient des fichiers MP3, JPEG et WMA mélangés est inséré, la programmation peut contenir 99 pistes en combinant les fichiers MP3, JPEG et WMA.

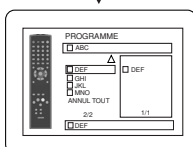
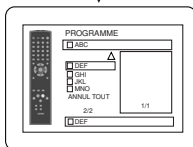
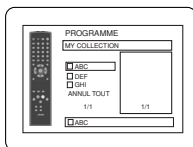



Super Audio CD CD MP3 JPEG WMA

**1** En mode d'arrêt, appuyer sur la touche **RANDOM**.

- L'écran aléatoire apparaît.

**2** Appuyer sur la touche **PLAY** pour lancer la lecture aléatoire.

#### REMARQUES :

- Pour répéter la piste en cours dans la sélection aléatoire, appuyer plusieurs fois sur la touche **REPEAT** jusqu'à ce que  PISTE apparaisse pendant la lecture. Pour répéter la sélection aléatoire en entier, appuyer sur la touche **REPEAT** jusqu'à ce que  TOUT apparaisse pendant la lecture.
- Il est impossible de retourner la hiérarchie précédente pendant la lecture aléatoire.
- Pour les disques contenant des fichiers MP3, JPEG et WMA mélangés, la lecture aléatoire de ces fichiers sera exécutée.

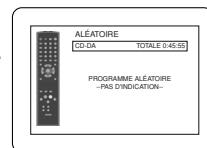

<Exemple: CD Audio>

#### Lecture de MP3 / JPEG / WMA

MP3 JPEG WMA





Lorsqu'un disque CD-R ou CD-RW avec des fichiers MP3, JPEG ou WMA est inséré dans le lecteur DVD et que l'on appuie sur la touche **MENU**, la liste des fichiers apparaît. Le nombre de pistes est également affiché sur le panneau avant.

**1** Appuyer sur les touches **Flèches** (▲ ou ▼) pour sélectionner un groupe (dossier) ou une piste souhaités.

- Pour retourner à l'écran précédent, appuyer sur la touche **Flèche** (◀).
- Si un groupe (dossier) est sélectionné, appuyer sur la touche **Flèche** (▶) ou sur la touche **ENTER** pour aller à l'écran de sélection de piste. Appuyer sur les touches **Flèches** (▲ ou ▼) pour choisir une piste, puis appuyer sur la touche **PLAY** ou **ENTER**.
- Si une piste est sélectionnée, appuyer sur la touche **PLAY** ou **ENTER** pour lancer la lecture des pistes. La piste sélectionnée et les pistes suivantes seront lues.
- Quand un dossier est ouvert:
  - Appuyer sur la touche **Flèche** (▶) pour défiler la hiérarchie suivante.
  - Appuyer sur la touche **Flèche** (◀) pour retourner la hiérarchie précédente (excepté de la hiérarchie la plus haute).
- Appuyer sur la touche **TOP MENU** pour retourner au premier élément.

**2** Appuyer sur la touche **STOP** pour arrêter la lecture.

#### REMARQUES :

- Les dossiers sont appelés Groupes ; les fichiers sont appelés pistes.
- Un symbole  est affiché au-dessus du nom de groupe.
- Un symbole  est affiché au-dessus des fichiers MP3.
- Un symbole  est affiché au-dessus des fichiers JPEG.
- Un symbole  est affiché au-dessus des fichiers WMA.
- 255 dossiers peuvent être reconnus au maximum.
- 999 fichiers peuvent être reconnus au maximum.
- 8 hiérarchies peuvent être reconnues.
- Si la piste s'étend en-dehors de l'écran, une flèche vers le bas "▼" apparaît, indiquant que l'utilisateur peut en visionner une autre partie sur la page suivante. Le numéro de la page actuelle et le nombre total de pages sont indiqués à gauche de la flèche vers le bas "▼".
- S'il n'y a pas de fichiers MP3, JPEG ou WMA dans le groupe, le groupe n'est pas affiché.
- Le lecteur de DVD peut reproduire des données enregistrées sur des disques Niveau 1, Niveau 2 ISO 9660 ou Joliet.
- Il peut également lire des disques sur lesquels des données sont enregistrées en sessions multiples.
- Pour plus de détails sur les systèmes d'enregistrement, voir le mode d'emploi du lecteur CD-R / CD-RW ou du logiciel d'écriture.
- Pour les fichiers MP3 et WMA enregistrés en débit binaire variable (VBR), l'appareil peut ne pas afficher le temps écoulé réel.

#### Lecture aléatoire

Cette fonction mélange l'ordre de lecture au lieu d'avoir une lecture dans l'ordre d'origine.

DVD-A

**1** En mode d'arrêt, appuyer sur la touche **RANDOM**.

- L'écran aléatoire apparaît.

**2** Appuyer sur les touches **Flèches** (▲ ou ▼) pour sélectionner le groupe souhaité à lire de façon aléatoire, appuyer ensuite sur la touche **ENTER** ou **PLAY**.

- La lecture aléatoire débute.

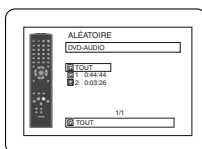



## LECTURE D'UN DISQUE

Ce lecteur recommande l'utilisation de fichiers enregistrés avec les spécifications suivantes :

Fichier MP3 applicable		Remarques
Fréquence d'échantillonnage	44,1kHz 48kHz	• Il est interdit d'enregistrer du son MP3 sur un appareil numérique lorsque la connexion est numérique.
Type	MPEG1 couche audio 3	• On recommande des fichiers MP3 enregistrés à un débit binaire constant de 32kpbs ou plus.

Fichier JPEG applicable		Remarques
Taille d'image	Limite supérieure : 6300x5100 points Limite inférieure : 32x32 points	• Une image JPEG qui sort de l'écran est réduite pour pouvoir être affichée entièrement à l'écran.

Fichier WMA applicable		Remarques
Fréquence d'échantillonnage	44,1kHz 48kHz	• Ces fréquences sont applicables au WMA version 9.
Débit binaire	48–192kpbs	• S'assurer que la fonction copyright est désactivée lorsque l'on prépare un disque WMA.
Type	WMA version 9	• Un symbole d'interdiction "impossible" apparaîtra si l'utilisateur essaie de lire un fichier ne pouvant pas être lu tel qu'un fichier protégé par copyright. • Les enregistrements en format 5.1canaux ne peuvent pas être lus.

### Information sur les disques MP3, JPEG et WMA

- Ce lecteur DVD peut lire des images et des sons à partir de données enregistrées dans les formats MP3 et JPEG sur des disques CD-R et CD-RW.
- Un fichier ayant une extension ".mp3 (MP3)" est appelé un fichier MP3.
- Un fichier ayant une extension ".jpg (JPG)" ou ".jpeg (JPEG)" est appelé un fichier JPEG.  
Le lecteur de DVD peut lire un fichier image conforme à la spécification Exif. Exif est un format de fichier, Exchangeable Image File (Fichier d'image échangeable) créé par la Japanese Electronic Industry Development Association (JEIDA ou Association Japonaise de Développement de l'Industrie Electronique).
- Un fichier ayant une extension ".wma (WMA)" est appelé un fichier WMA.
- Les fichiers dont l'extension est autre que ".mp3 (MP3)", ".jpg (JPG)" et ".jpeg (JPEG)" ou ".wma (WMA)" ne figureront pas dans la liste du menu MP3, JPEG, ou WMA.
- Si le fichier n'est pas enregistré en format MP3, JPEG ou WMA, il se peut que du bruit soit généré même si l'extension du fichier est ".mp3 (MP3)", ".jpg (JPG)", ".jpeg (JPEG)" ou ".wma (WMA)".
- Le nom de groupe et piste peut être affiché avec jusqu'à 25 caractères. Les caractères non reconnaissables seront remplacés par des astérisques. La neuvième hiérarchie ainsi que les suivantes ne peuvent pas être affichées.
- Les groupes ou pistes ne pouvant être lus peuvent être affichés en fonction des conditions d'enregistrement.
- Si l'on appuie sur la touche **TOP MENU** pendant l'affichage d'une liste de fichiers, le premier élément est mis en surbrillance.

### Kodak Picture CD

Le lecteur de DVD peut également exécuter des fichiers JPEG enregistrés sur des Kodak Picture CD. Vous pouvez regarder vos photos sur le téléviseur en lisant des CD d'images.  
Pour de plus amples informations concernant les Kodak Picture CD, contacter un magasin développant des photos de marque Kodak Inc.

- 1 Appuyer sur la touche **MENU** dans le mode d'arrêt. Un menu Kodak Picture CD apparaît.

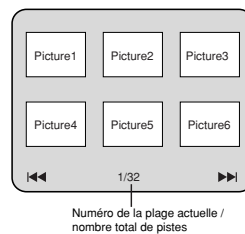

- Si tous les éléments du menu ne peuvent pas être affichés à l'écran, "▶▶" apparaît en bas à droite de l'écran, pour indiquer que l'utilisateur peut visualiser les éléments restants sur la page suivante. "◀◀" apparaît pour indiquer que l'utilisateur peut visualiser d'autres éléments à la page précédente. Le numéro de piste de l'élément actuellement en surbrillance et le nombre total de pistes sont indiqués en bas au centre de l'écran.
- Si "▶▶" est affiché en bas à droite, utiliser la touche **SKIP ▶▶** pour voir la page suivante. Si "◀◀" est affiché en bas à gauche, utiliser la touche **SKIP ◀◀** pour voir la page précédente.
- Il se peut que cela prenne du temps avant que tous les éléments du menu soient affichés à l'écran.

- 2 Appuyer sur les touches **Flèches (▲ / ▼ / ◀ / ▶)**, sélectionner la piste que l'on souhaite lire puis appuyer sur la touche **PLAY** ou **ENTER**.

- Si un fichier de Kodak Picture CD est sélectionné, une image sera lue depuis la piste sélectionnée puis on passera à la prochaine.

- 3 Appuyer sur la touche **STOP** pour arrêter la lecture.

### REMARQUES sur le format JPEG et les Kodak Picture CD :

- Une piste est affichée pendant 5 ou 10 secondes puis la piste suivante est affichée.
- À chaque fois que l'on appuie sur la touche **Flèche (▶)**, l'image subit une rotation de 90 degrés dans le sens des aiguilles d'une montre lorsqu'une image est affichée. Lorsque l'on appuie sur la touche **Flèche (◀)**, l'image subit une rotation de 90 degrés dans le sens inverse des aiguilles d'une montre.
- Pour changer la taille de l'image, appuyer deux fois sur la touche **MODE**. Le mode de changement de taille apparaît dans le haut de l'écran pendant la lecture. Puis appuyer sur les touches **Flèches (◀ ou ▶)** ou **ENTER** pour commuter entre **NORMAL (100%)** et **PETIT (95%)**.
- Les JPEG progressifs (fichiers JPEG sauvegardés en format progressif) ne sont pas lisibles sur ce lecteur DVD.
- L'affichage des fichiers JPEG haute résolution prend plus de temps.
- Le mode de changement de taille peut être sans effet sur certains fichiers (par ex. fichiers avec petite taille d'image).

### REMARQUES sur le format WMA :

- Le lecteur de DVD peut reproduire des données enregistrées en format ISO 9660 de niveau 2 avec un nom de fichier de 31 caractères, ponctuation comprise. Le nom de fichier peut être affiché avec jusqu'à 25 caractères.
- 8 sous-dossiers peuvent être reconnus au maximum.
- Les informations d'étiquettes d'un fichier WMA peuvent également être affichées avec au moins 64 caractères.
- Un fichier d'extension Joliet comme format Unicode ayant jusqu'à 64 caractères peut être reconnu.
- Cet appareil ne peut pas lire des fichiers WMA protégés par copyright.

## Lecture de DivX®

## DivX®

Le lecteur DVD peut lire les disques DVD-R/RW et CD-R/RW enregistrés en le format de DivX®. À l'insertion d'un DVD-R/RW ou CD-R/RW contenant des fichiers DivX® et si la touche **MENU** est pressée, la liste des fichiers apparaîtra. Le nombre de pistes s'affichera aussi au panneau avant.

**1** Appuyer sur les touches **Flèches** (▲ ou ▼) pour sélectionner le groupe (dossier) ou la piste souhaités.

- Pour retourner à l'écran précédent, appuyer sur la touche **Flèche** (◀).
- Si un groupe (dossier) est sélectionné, appuyer sur la touche **Flèche** (▶) ou sur la touche **ENTER** pour aller à l'écran de sélection de piste. Appuyer sur les touches **Flèches** (▲ ou ▼) pour choisir une piste, puis appuyer sur la touche **PLAY** ou **ENTER**.
- Si une piste est sélectionnée, appuyer sur la touche **PLAY** ou **ENTER** pour lancer la lecture des pistes. La piste sélectionnée et les pistes suivantes seront lues.
- Quand un dossier est ouvert:
  - Appuyer sur la touche **Flèche** (▶) pour défiler la hiérarchie suivante.
  - Appuyer sur la touche **Flèche** (◀) pour retourner la hiérarchie précédente (excepté de la hiérarchie la plus haute).
- Appuyer sur la touche **TOP MENU** pour retourner au premier élément.

**2** Appuyer sur la touche **STOP** pour arrêter la lecture.

## REMARQUES :

- DivX® est un codec (compression/décompression) qui peut comprimer les images à un très petit volume de données. Le logiciel peut comprimer les données d'image de pratiquement toute source à une taille qui peut être envoyée à Internet sans compromettre la qualité visuelle des images.
- Un fichier à extension ".avi" ou ".divx" est appelé fichier DivX®. Tous les fichiers à extension ".avi" sont reconnus comme MPEG 4.
- Les fichiers à extension autre que ".avi" et ".divx" ne seront pas listés au menu DivX®. Mais des groupes ou pistes illisibles peuvent l'être, selon les conditions d'enregistrement.
- Même si un fichier a une extension autre que ".avi" ou ".divx", ce lecteur ne peut pas le lire s'il est dans un format autre que DivX®.
- Les dossiers sont appelés groupes, les fichiers pistes.
- Le symbole  indique la tête d'un nom de groupe.
- 255 dossiers peuvent être reconnus au maximum.
- 999 fichiers peuvent être reconnus au maximum.
- Si la piste s'étend en-dehors de l'écran, une flèche vers le bas "▼" apparaît, indiquant que l'utilisateur peut en visionner une autre partie sur la page suivante. Le numéro de la page actuelle et le nombre total de pages sont indiqués à gauche de la flèche vers le bas "▼".
- Un nom de groupe et de piste peut être affiché sous un maximum de 25 caractères. Les caractères méconnaissables seront remplacés par des astérisques. La neuvième hiérarchie et les hiérarchies plus profondes ne sont pas affichables.
- Un disque enregistré en multi-session n'est pas lisible.
- L'appareil passera en pause de lecture si la liste des fichiers s'affiche pendant la lecture.
- Il peut falloir un certain temps pour la sortie du son et des images après l'insertion d'un disque et la pression de la touche **PLAY**.
- À la lecture de fichiers enregistrés en débit binaire élevé, les images peuvent parfois être interrompues.
- Bien que le logo DivX® ait été obtenu pour ce lecteur, la lecture de certaines données peut être impossible, selon les caractéristiques du disque, les débits ou le réglage de format audio etc.
- Utiliser le logiciel reconnu par DivX®, Inc. pour la création de fichiers DivX®.
- À l'emploi d'outils ou utilités pour créer des fichiers DivX®, d'abord lire leur mode d'emploi.

- Un fichier DivX® de taille supérieure à 2 Go n'est pas lisible.
- Si un fichier DivX® de grande taille est sélectionné, le démarrage de la lecture peut exiger un peu de temps (parfois plus de 20 secondes).
- Si des fichiers DivX® gravés sur des disques CD ne sont pas lisibles, les réécrire et essayer de les lire.
- Pour plus d'informations sur les DivX®, consulter <http://www.divx.com>.
- À l'insertion d'un CD-R/RW avec fichiers DivX® mélangés avec des fichiers MP3, JPEG ou WMA, l'écran Sélection de support de lecture s'affichera. Sélectionner Video et passer à l'étape 1.

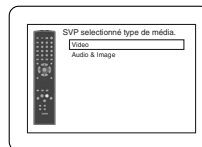

- Appuyer sur la touche **TOP MENU** en mode d'arrêt pour appeler le menu Sélection de support de lecture.
- À la sélection de Audio & Image, au lieu de Video à l'écran Sélection de support de lecture, le lecteur DVD peut lire des fichiers MP3/JPEG/WMA. Voir la page 22 pour les détails.

L'emploi de fichiers enregistrés avec les spécifications suivantes est recommandé pour ce lecteur :

Fichier DivX® applicable		Remarques
Codec lisible de fichiers AVI	DivX®3.1.1, DivX®4.x, DivX®5.1.1	• Ils sont reconnus comme MPEG 4.
Taille maximum des images	720 x 480 @30 fps 720 x 576 @25fps	
Fréquence d'échantillonnage d'audio	8 kHz - 48kHz	• Il est interdit d'enregistrer du son MP3 sur un appareil numérique lorsque la connexion est numérique.
Type d'audio	MPEG1 couche audio 3 (MP3) MPEG1 couche audio 2	• On recommande des fichiers MP3 enregistrés à un débit binaire constant de 32kpbs ou plus.

## Informations à l'écran

Ce fonction permet de vérifier l'information disponible sur le disque actuel en appuyant sur **DISPLAY**.

## DVD-V

**1** Appuyer sur la touche **DISPLAY** pendant la lecture.

- Le numéro de chapitre en cours/numéro totale de chapitres, les temps de lecture écoulés et restant de chapitre en cours et l'état actuel de lecture s'afficheront.

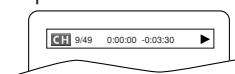

**2** Appuyer à nouveau sur la touche **DISPLAY**.

- Le numéro de titre en cours/numéro totale de titres, les temps de lecture écoulés et restant de titre en cours et l'état actuel de lecture s'afficheront.

**3** Appuyer à nouveau sur la touche **DISPLAY**.

- Le taux de bit (une totalité de données vidéo en cours de lecture) et l'état actuel de lecture s'afficheront.
- Le réglage de répétition actuelle ne s'affiche sur le côté droit de la barre d'affichage que lors d'un réglage de répétition est activé.  
(◀ C: répétition de chapitre/ ◀ T: répétition de titre/ A ◀ B: répétition A-B)
- À la lecture d'un disque à double couche, le numéro de couche sera également affiché (L0: lecture de la couche 0, L1: lecture de la couche 1).



- 4** Appuyer à nouveau sur la touche **DISPLAY**.
- L'état actuel de HDMI s'affichera dans le mode de sortie HDMI.
- 5** Appuyer à nouveau sur la touche **DISPLAY** pour quitter.

**DVD-A**

- 1** Appuyer sur la touche **DISPLAY** pendant la lecture.
- Le numéro de piste en cours/numéro totale de pistes, les temps de lecture écoulé et restant de piste en cours et l'état actuel de lecture s'afficheront.
- 2** Appuyer à nouveau sur la touche **DISPLAY**.
- Le numéro de groupe en cours/numéro totale de groupes, les temps de lecture écoulé et restant de groupe en cours et l'état actuel de lecture s'afficheront.

- 3** Appuyer à nouveau sur la touche **DISPLAY**.
- 
- Le taux de bit et l'état actuel de lecture s'afficheront.
  - Le réglage de répétition actuelle ne s'affiche sur le côté droit de la barre d'affichage que lors d'un réglage de répétition est activé.  
(◀ T: répétition de piste/ ◀ A: répétition de tout les pistes/ ◀ G: répétition de groupe/ A ◀ B: répétition A-B)
  - À la lecture d'un disque à double couche, le numéro de couche sera également affiché (LO: lecture de la couche 0, L1: lecture de la couche 1).
- 4** Appuyer à nouveau sur la touche **DISPLAY**.
- Pendant la lecture de tous les groupes, lecture programmée ou aléatoire, chaque état de lecture s'affichera à la pression de la touche **DISPLAY**. Puis, appuyer à nouveau sur la touche **DISPLAY**.
  - L'état actuel de HDMI s'affichera dans le mode de sortie HDMI.

- 5** Appuyer à nouveau sur la touche **DISPLAY** pour quitter.

**VCD** **Super Audio CD** **CD**

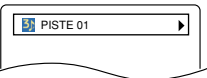
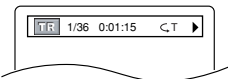

- 1** Appuyer sur la touche **DISPLAY** pendant la lecture.
- Le numéro de piste en cours/numéro totale de pistes, les temps de lecture écoulé et restant de piste en cours et l'état actuel de lecture s'afficheront.
  - Le réglage de répétition actuelle ne s'affiche sur le côté droit de la barre d'affichage que lors d'un réglage de répétition est activé.  
(◀ T: répétition de piste/ ◀ A: répétition de tout les pistes/ A ◀ B: répétition A-B)
- 2** Appuyer à nouveau sur la touche **DISPLAY**.
- Le numéro de piste en cours/numéro totale de pistes, les temps de lecture écoulé et restant du disque entier et l'état actuel de lecture s'afficheront.
  - Le réglage de répétition actuelle ne s'affiche sur le côté droit de la barre d'affichage que lors d'un réglage de répétition est activé.  
(◀ T: répétition de piste/ ◀ A: répétition de tout les pistes/ A ◀ B: répétition A-B)
  - Quand la lecture est en mode de programme ou de aléatoire, PROGRAMME (ou ALÉATOIRE) s'affichera.
- 3** Appuyer à nouveau sur la touche **DISPLAY**.
- Pendant la lecture programmée ou la lecture aléatoire, chaque état de lecture est affiché à la pression de la touche **DISPLAY**. Ensuite, appuyer de nouveau sur la touche **DISPLAY**.
  - L'état actuel de HDMI s'affichera dans le mode de sortie HDMI.
- 4** Appuyer à nouveau sur la touche **DISPLAY** pour quitter.

**MP3** **JPEG** **DivX®**

- 1** Appuyer sur la touche **DISPLAY** pendant la lecture.
- 
- Le nom de fichier en cours de lecture s'affichera.
- <Exemple: MP3>
- 2** Appuyer à nouveau sur la touche **DISPLAY**.
- 
- Le numéro de piste en cours/numéro totale de pistes, les temps de lecture écoulé (MP3 et DivX®) s'afficheront.

- Le réglage de répétition actuelle ne s'affiche que lors d'un réglage de répétition est activé.  
(◀ T: répétition de piste/ ◀ A: répétition de tout les pistes/ ◀ G: répétition de groupe)
  - Quand la lecture est en mode de programme ou de aléatoire avec MP3 ou JPEG, PROGRAMME (ou ALÉATOIRE) s'affichera.
- 3** Appuyer à nouveau sur la touche **DISPLAY**.
- Pendant la lecture programmée ou la lecture aléatoire, chaque état de lecture est affiché à la pression de la touche **DISPLAY**. Ensuite, appuyer de nouveau sur la touche **DISPLAY**.
  - L'état actuel de HDMI s'affichera dans le mode de sortie HDMI.
- 4** Appuyer à nouveau sur la touche **DISPLAY** pour quitter.

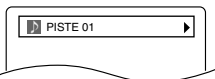
**WMA**

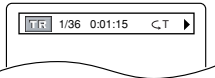
- 1** Appuyer sur la touche **DISPLAY** pendant la lecture.
- 
- Le nom du fichier en cours de lecture est affiché.
- 2** Appuyer sur la touche **DISPLAY** de nouveau.
- 
- Le titre basé sur les informations d'étiquette en cours de lecture est affiché.
- 3** Appuyer sur la touche **DISPLAY** troisième fois.
- 
- Le nom de l'artiste basé sur les informations d'étiquette en cours de lecture est affiché.
- 4** Appuyer sur la touche **DISPLAY** de nouveau.
- 
- Le numéro de piste en cours/numéro totale de pistes, les temps de lecture écoulé s'afficheront.
  - Le réglage de répétition actuelle ne s'affiche que lors d'un réglage de répétition est activé.  
(◀ T: répétition de piste/ ◀ A: répétition de tout les pistes/ ◀ G: répétition de groupe)
  - Quand la lecture est en mode de programme ou de aléatoire, PROGRAMME (ou ALÉATOIRE) s'affichera.
- 5** Appuyer à nouveau sur la touche **DISPLAY**.
- Pendant la lecture programmée ou la lecture aléatoire, chaque état de lecture est affiché lorsque vous appuyer sur la touche **DISPLAY**. Puis, appuyer sur la touche **DISPLAY**.
  - L'état actuel de HDMI s'affichera dans le mode de sortie HDMI.
- 6** Appuyer sur la touche **DISPLAY** pour quitter.

**REMARQUE :**

- Si le fichier ne contient pas d'informations d'étiquette, NON DISPONIBLE est affiché.

**REMARQUES SUR L'AFFICHAGE HDMI:**

- L'état d'affichage HDMI sera comme suit:
- 
1. Informations pour la sortie image/Résolution de l'image
  2. Format de sortie du son
  3. Nombre maximum de canaux audio acceptables par l'appareil connecté

**Langue Audio****DVD-V** **DivX®**

Le lecteur de DVD permet de sélectionner une langue pendant la lecture de disques DVD (si plusieurs langues sont disponibles).

- 1** Appuyer sur la touche **AUDIO** pendant la lecture.
- 2** Appuyer de nouveau sur la touche **AUDIO** pour sélectionner la langue souhaitée.

## LECTURE D'UN DISQUE

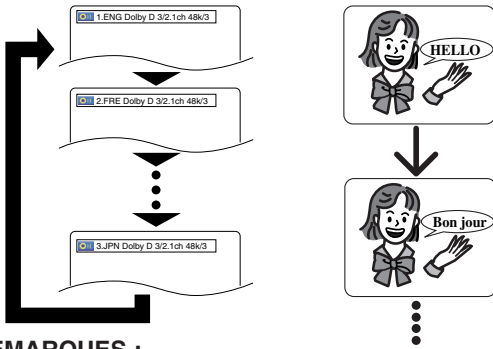

### REMARQUES :

- Le mode son ne peut pas être modifié pendant la lecture de disques non enregistrés en double son.
- Certains disques permettent de changer le réglage de la Langue Audio sur le menu du disque. (Le fonctionnement varie en fonction des disques. Se reporter au manuel livré avec le disque.)
- Pour les disques avec les fichiers DivX®, l'affichage montre seulement l'audio d'MP3. Les autres sons audio sont indiqués comme "----".
- La touche **AUDIO** risque de ne pas fonctionner sur certains DVD avec plusieurs langues audio (c'est à dire les DVD permettant de changer le réglage de la langue audio dans le menu du disque).
- Si une langue à code de langue de trois lettres est choisie, le code s'affichera à chaque changement de réglage de la langue des sous-titres. Si une autre langue est choisie, '---' s'affichera à la place (voir la page 32).
- La sélection de la langue audio ne peut pas être effectuée pendant Dialogue à vitesse variable (voir la page 19).
- Si le disque ne présente aucune langue audio, NON DISPONIBLE sera affiché.

### Langue des sous-titres

DVD-V DivX®

Le lecteur DVD vous permet de sélectionner une langue de sous-titre (si plusieurs langues sont disponibles) pendant la lecture d'un disque DVD.

- 1 Appuyer sur la touche **SUBTITLE** pendant la lecture.
- 2 Appuyer sur la touche **SUBTITLE** plusieurs fois pour sélectionner la langue de sous-titres souhaitée.
  - La langue sélectionnée sera affichée sur la barre d'affichage en haut de l'écran.
  - Appuyer sur les touches **Flèches** (◀ ou ▶) pour activer ou désactiver l'affichage des sous-titres pendant la lecture.

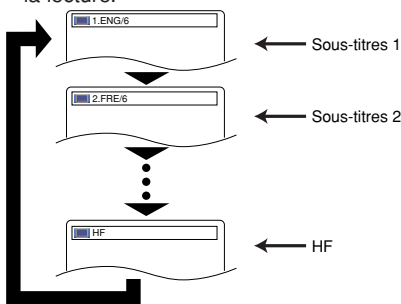

- 3 Pour désactiver les sous-titres, appuyer plusieurs fois sur **SUBTITLE** jusqu'à ce que HF apparaisse.

### REMARQUES :

- Certains disques permettent de régler la langue des sous-titres dans le menu de disque. (Le fonctionnement varie en fonction des disques. Se référer au manuel qui accompagne le disque.)

- Il se peut que la pression de la touche **SUBTITLE** ne fonctionne pas sur certains DVD avec plusieurs langues des sous-titres (ex : DVD qui permettent le réglage de la langue des sous-titres sur le menu du disque).
- Si la langue souhaitée n'est pas indiquée après plusieurs pressions de la touche **SUBTITLE**, le disque n'a pas de sous-titres dans cette langue.
- Si une langue à code de langue de trois lettres est choisie, le code s'affichera à chaque changement de réglage de la langue des sous-titres. Si une autre langue est choisie, '---' s'affichera à la place (voir la page 32).
- Si le disque ne présente aucune langue de sous-titrage, NON DISPONIBLE sera affiché.
- Pour les disques avec les fichiers DivX®, l'affichage montre seulement le nombre de langues de sous-titres.

### Angle de la caméra

DVD-V

Certains disques DVD contiennent des scènes prises simultanément sous plusieurs angles. Il est possible de changer d'angle de caméra quand l'icône ( ) s'affiche.

- 1 Appuyer sur la touche **ANGLE** pendant la lecture.
  - L'angle sélectionné s'affichera sur la barre d'affichage en haut de l'écran.
- 2 Appuyer sur la touche **ANGLE** plusieurs fois pour sélectionner l'angle souhaité.

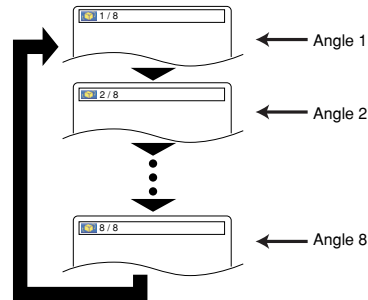

### REMARQUE :

- Si le paramètre **ICÔNE DE L'ANGLE** est réglé sur HF dans le menu Affichage, l'icône ( ) n'apparaît pas (voir la page 31).

### Virtual Surround

DVD-V DVD-A VCD CD MP3 WMA

Cette fonction offre une espace virtuelle de stéréophonie par sa chaîne de stéréo de 2 canaux.

- 1 Pendant la lecture, appuyer sur la touche **MODE** plusieurs fois jusqu'à ce que le réglage du Virtual Surround apparaisse.
 
- 2 Appuyer sur la touche **ENTER** pour régler à 1 (effet naturel), 2 (effet accentué) ou HF.
- 3 Appuyer sur la touche **RETURN** pour sortir.

### REMARQUES :

- Sélectionnez HF ou baisser le volume si le son est déformé.
- La fonction Virtual Surround ne sera pas effective si le mode son n'est pas réglé sur STÉRÉO (pour la lecture de CD Audio ou CD Vidéo uniquement).
- Cette fonction ne peut pas être utilisée pendant la lecture en Dialogue à vitesse variable (voir la page 19).
- Régler HDMI AUDIO et AUDIO ANALOGIQUE à "2 CANAUX" pour utiliser cette fonction (voir la page 29).

## LECTURE D'UN DISQUE

### Mode son

**DVD-A**

Le lecteur permet de sélectionner une langue pendant la lecture de disques DVD.

- Appuyer sur la touche **AUDIO** pendant la lecture.
- Appuyer de façon répétée sur la touche **AUDIO** pour sélectionner le son souhaité.

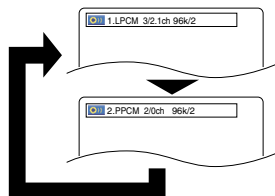

### REMARQUES :

- À la sélection d'un son multicanal, il peut ne pas être mélangé dans certains cas même si le réglage Audio est réglé à 2 CANAUX.

### Mode son stéréo

**VCD**

**CD**

- Appuyer plusieurs fois sur la touche **AUDIO** pendant la lecture pour sélectionner un mode de son désiré.

STÉRÉO - les deux canaux droit et gauche sons actifs (stéréo)  
 L-ch - seul le canal gauche est actif  
 R-ch - seul le canal droit est actif

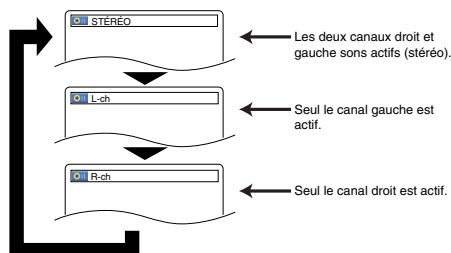

### REMARQUE :

- Le mode Son stéréo ne sera pas modifié à la lecture de DTS CD.

**Super Audio CD**

- Appuyer plusieurs fois sur la touche **SUPER AUDIO CD SETUP** pour choisir entre, MULTICAN., MODE CD et ZONE BICANAL.

MULTI-CAN. - Lecture en format multicanal. Le nombre de canaux dépend du disque lu.

MODE CD - Lecture avec la même qualité sonore qu'un CD normal.

ZONE BICANAL - Lecture avec une meilleure qualité qu'un CD normal.

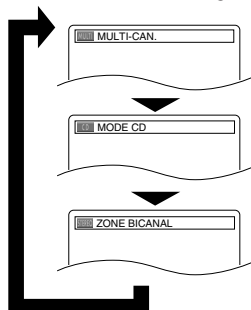

### REMARQUES :

- Le réglage Surround Virtual n'est pas disponible pour les Super Audio CD. (Si un disque contient la zone CD, le réglage Virtual Surround n'est disponible que pour la zone CD.)
- Certaines options de lecture peuvent être indisponibles. Elles seront sautées.
- MULTI-CAN. est sélectionné par défaut.

## CONFIGURATION DVD

Dans le menu Configuration, les modes QUICK, CUSTOM et INITIALIZE sont disponibles (voir pages 27-31). Le menu QUICK est composé des rubriques d'un usage fréquenté, et ils sont marqués comme **QUICK**. Le mode CUSTOM permet de régler toutes les rubriques.

### Réglage de la langue

Les options de langue ne sont pas disponibles sur certains disques.

- Appuyer sur la touche **SETUP** en mode d'arrêt.
- Appuyer sur les touches **Flèches** (◀ ou ▶) pour sélectionner CUSTOM, puis appuyer sur la touche **ENTER**.  
 • Le mode CUSTOM apparaît.
- Appuyer sur les touches **Flèches** (◀ ou ▶) pour sélectionner la LANGUE, puis appuyer sur la touche **ENTER** pour confirmer.
- Appuyer sur les touches **Flèches** (▲ ou ▼) pour sélectionner un élément puis appuyer sur la touche **ENTER**.

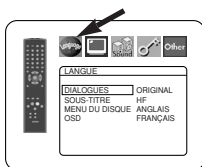

### DIALOGUES (Défaut : ORIGINAL)

- Règle la langue audio.

### SOUS-TITRE (Défaut : HF)

- Règle la langue des sous-titres.

### MENU DU DISQUE (Défaut : ANGLAIS)

- Règle la langue du menu DVD.

### OSD (Défaut : ENGLISH) QUICK

- Configure la langue pour l'affichage à l'écran.

- Appuyer sur les touches **Flèches** (▲ ou ▼) pour sélectionner une langue puis appuyer sur la touche **ENTER**.

- Si AUTRE est sélectionné sur l'écran DIALOGUES, SOUS-TITRE ou MENU DU DISQUE, appuyer le nombre à quatre chiffres pour saisir l'indicatif de pays désiré (consulter la liste des indicatifs de pays à la page 32).
- Seules les langues supportées par le disque peuvent être sélectionnées.

- Appuyer sur la touche **SETUP** pour quitter.

### REMARQUE :

- La configuration de la langue pour DIALOGUES et SOUS-TITRE n'est pas disponible avec certains disques. Utiliser alors les touches **AUDIO** et **SUBTITLE**.  
 Pour plus d'informations, voir les pages 25 et 26.

## Réglage de l'affichage

On peut changer certains aspects des écrans d'affichage DVD, le mode immobilité, Progressif et HDMI.

**1** Appuyer sur la touche **SETUP** en mode d'arrêt.

**2** Appuyer sur les touches

**Flèches**

(◀ ou ▶) pour sélectionner personneliser, puis appuyer sur la touche **ENTER**.

• Le mode CUSTOM apparaît.

**3** Appuyer sur les touches

**Flèches** (◀ ou ▶) pour sélectionner AFFICHAGE, puis sur la touche **ENTER** pour confirmer.

**4** Appuyer sur les touches **Flèches** (▲ ou ▼) pour sélectionner un élément puis appuyer sur la touche **ENTER**.

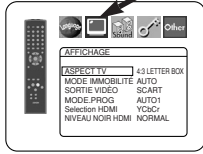

### ASPECT TV

(Défaut : 4:3 LETTER BOX) **QUICK**

- Appuyer sur les touches **Flèches** (▲ ou ▼) pour sélection d'un élément, puis appuyer sur la touche **ENTER**.
- Sélectionner 4:3 LETTER BOX pour que des barres noires apparaissent dans le haut et le bas de l'écran selon la proportion du téléviseur.
- Sélectionner 4:3 PAN & SCAN pour une image plein écran aux extrémités ajustés.
- Sélectionner 16:9 WIDE si un appareil TV à écran large est branché au lecteur DVD.
- Sélectionner 4:3 SQUEEZE quand l'écran du téléviseur est trop grand horizontalement au réglage 16:9 WIDE et quand il est impossible d'ajuster la taille de l'écran aux commandes du téléviseur.

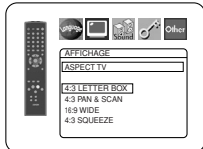

### MODE IMMOBILITÉ

(Défaut : AUTO)

- Appuyer sur les touches **Flèches** (▲ ou ▼) pour la sélection d'un élément (AUTO, TRAME, ou IMAGE), puis appuyer sur la touche **ENTER**.
- Cette fonction permet de régler la resolution et la qualité d'image dans le mode immobilité.
- Chaque image individuelle de l'écran de téléviseur est nommée comme "image" ici, qui consiste en deux images séparées nommées comme "trame". Une certaine image réglée sur AUTO dans le mode immobilité peut être floue par la nature des données.
- AUTO: Sélectionne automatiquement un réglage de resolution le plus favorable (IMAGE ou TRAME) basé sur la caractéristique des images.
- TRAME: Sélectionner TRAME quand les images sont encore instables même si AUTO est sélectionné. TRAME stabilise les images bien que la qualité d'image puisse devenir médiocre à cause de la limite de la somme de données.
- IMAGE: Sélectionner IMAGE pour afficher les images relativement lente en mouvement dans la haute resolution. IMAGE améliore la qualité d'image bien qu'elle puisse être instable à cause de la simultanéité de la sortie de deux données trames.

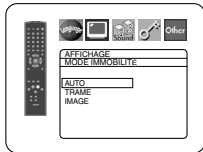

### SORTIE VIDEO (Défaut : SCART)

- Appuyer sur les touches **Flèches** (▲ ou ▼) pour la sélection d'un élément (SCART, COMPOSANTS ENTRELACER ou COMPOSANTS PROGRESSIF), puis appuyer sur la touche **ENTER**.
- Ce paramètre sera effectif à la sortie de l'écran de réglage en appuyant sur la touche **SETUP**.
- Lorsque la SORTIE VIDEO est réglée sur COMPOSANTS PROGRESSIF, P.SCAN apparaît sur l'affichage du panneau avant du lecteur DVD après que l'on soit sorti de l'écran de réglage.
- Se référer à la page 12 pour avoir plus de détails.
- En mode de sortie HDMI, même quand SORTIE VIDEO est réglé à COMPOSANTS PROGRESSIF, les signaux sont toujours sortis en Entrelacé.

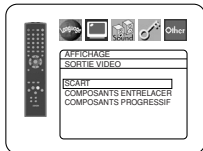

### MODE.PROG (Défaut : AUTO1)

- Appuyer sur les touches **Flèches** (▲ ou ▼) pour sélectionner un mode pour la sortie en balayage progressif, puis appuyer sur la touche **ENTER**.
- AUTO1 : mode adapté aux images sur un matériau de film.
- AUTO2 : mode pour les images sur un matériau de film 30 cadres.
- VIDEO1 : mode pour un matériau vidéo normal.
- VIDEO2 : mode pour un matériau vidéo avec peu de mouvements.
- VIDEO3 : mode pour un matériau vidéo avec beaucoup de mouvements.

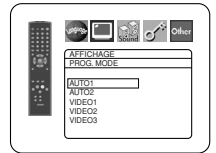

### Selection HDMI (Défaut : YCbCr)

- Sélectionner le mode de sortie HDMI YCbCr ou RGB.
- Quand l'appareil connecté n'est pas compatible avec YCbCr, le signal HDMI est sorti en tant que RGB indépendamment du réglage.

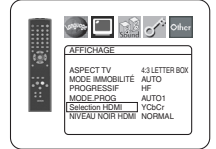

### NIVEAU NOIRE HDMI

(Défaut : NORMAL)

- Sélectionner le mode d'image HDMI de NORMAL et EHANCE.
- Sélectionner EHANCE si le contraste noir-blanc n'est pas clair.
- Ce réglage est efficace seulement pour la sortie HDMI RGB.

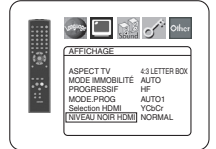

**5** Appuyer sur la touche **SETUP** pour sortir et activer le réglage nouveau.

### REMARQUES :

- S'assurer d'appuyer sur la touche **SETUP**, sinon le réglage ne sera pas effectif.
- Quand la configuration de la SORTIE VIDEO est changée (SCART, COMPOSANTS ENTRELACER ou COMPOSANTS PROGRESSIF), brancher à un jack Vidéo ou un jack S-video sur la TV. Si le réglage est modifié, par exemple, réglé sur SCART alors que des jacks vidéo composants sont connectés à la télévision, il se peut qu'un signal vidéo présentant des distorsions soit généré.

## Réglage du son

Changer les réglages audio adaptés pour l'équipement. Ce réglage affectent seulement la lecture de disques DVD.

**1** Appuyer sur la touche **SETUP** en mode d'arrêt.

**2** Appuyer sur les touches **Flèches** (◀ ou ▶) pour sélectionner CUSTOM, puis appuyer sur la touche **ENTER**.

• Le mode CUSTOM apparaît.

**3** Appuyer sur les touches **Flèches** (◀ ou ▶) pour sélectionner SON, puis sur la touche **ENTER** pour confirmer.

**4** Appuyer sur les touches **Flèches** (▲ ou ▼) pour sélectionner un élément puis appuyer sur la touche **ENTER**.

- Cet affichage de menu comprend 2 pages. Appuyer plusieurs fois sur la touche **Flèche** (▼) pour indiquer l'image suivante.

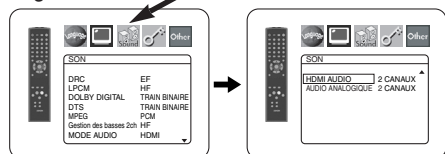

### DRC (Contrôle de la gamme dynamique) (Défaut : EF)

- Pour compresser la plage du volume sonore.
- La fonction DRC n'est disponible que sur les disques qui sont enregistrés en format Dolby Digital.

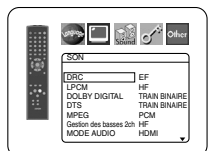

**LPCM (Défaut : HF)**

- Régler à EF pour une sortie de 48kHz (ou 44,1kHz).
- Cette fonction n'est disponible qu'en cas de reproduction numérique d'un disque enregistré à 96kHz (ou 88,2kHz).
- Le son de DVD Audio excédé à 96kHz (ou 88,2kHz) est sorti comme 96kHz (ou 88,2kHz) même LPCM est réglé sur HF.
- Cette fonction n'est pas efficace pour la sortie de son HDMI.

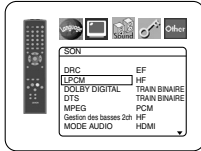

**Quand vous lisez un disque avec protection du droit d'auteur**

- Le son sera échantillonné vers le bas à 48kHz (44,1kHz), même si le réglage est HF.

**DOLBY DIGITAL (Défaut : TRAIN BINAIRE) QUICK**

- Régler à TRAIN BINAIRE quand le lecteur est connecté au décodeur Dolby Digital.
- Cette fonction est efficace seulement pour les connexions COAXIAL, OPTICAL et HDMI.

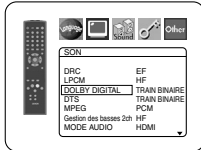

TRAIN BINAIRE : Sortie par son Dolby Digital.

- Pour la connexion HDMI, si l'appareil raccordé n'est pas compatible avec Dolby Digital BITSTREAM, les signaux sont sortis en tant que PCM indépendamment du réglage.

PCM : Convertit le Dolby Digital à PCM.

**DTS (Défaut : TRAIN BINAIRE) QUICK**

- Régler à TRAIN BINAIRE quand l'appareil est branché au décodeur DTS.

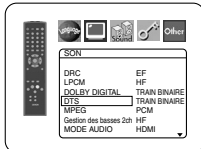

TRAIN BINAIRE : Sortie par son DTS.

- Pour la connexion HDMI, si l'appareil raccordé n'est pas compatible avec DTS Bitstream, les signaux sont sortis en tant que PCM indépendamment du réglage.

PCM : Convertit le son DTS à PCM.

**MPEG (Défaut : PCM) QUICK**

- Régler à TRAIN BINAIRE quand l'appareil est branché à un décodeur MPEG.

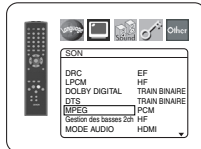

TRAIN BINAIRE : Sortie par son MPEG

- Pour la connexion HDMI, si l'appareil raccordé n'est pas compatible avec le son MPEG, les signaux sont sortis en tant que PCM indépendamment du réglage.

PCM : Convertit le son MPEG en PCM.

**Gestion des basses 2ch (Défaut : HF)**

- Régler à EF pour la sortie du son du canal de haut-parleur des graves à la lecture d'une source audio 2 canaux.
- Cette fonction est efficace seulement pour les jacks 5.1ch AUDIO OUT. Régler MODE AUDIO à ANALOGIQUE et AUDIO ANALOGIQUE à MULTICANAL pour régler cette fonction.
- Si SUBWOFFER est réglé à NON dans la configuration des enceintes, Gestion des basses 2ch sera automatiquement réglé à HF.

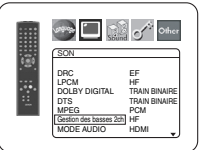

**MODE AUDIO (Défaut : HDMI)**

- Sélectionner si le son est sorti de la prise HDMI OUT ou des prises 5.1ch AUDIO OUT.

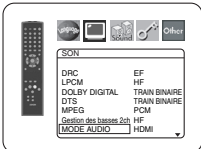

HDMI: Le son est sorti via la connexion HDMI. La sortie par la connexion 5.1ch AUDIO OUT peut être limitée.

ANALOGIQUE: Le son est sorti via les jacks 5.1ch AUDIO OUT. La sortie de la connexion HDMI est coupée.

- Régler à ANALOGIQUE quand le Super Audio CD est lu.

**HDMI AUDIO (Défaut : 2 CANAUX)**

- Choisir le nombre de canaux pour la sortie audio HDMI entre 2 CANAUX et MULTI CANAUX.
- Consulter le tableau à la page 16 pour les réglages de sortie réels.
- Connecter l'appareil extérieur correct pour chaque réglage et régler MODE AUDIO préalablement à HDMI pour effectuer ce réglage.

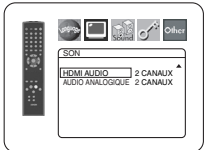

**2 CANAUX :**

Des signaux 2 canaux sont sortis de la prise HDMI OUT. Adapté aux moniteurs ou projecteurs compatibles avec HDMI 2CH.

**MULTI CANAUX :**

Des signaux multicanal sont sortis de la prise HDMI OUT. Adapté aux moniteurs ou projecteurs compatibles avec HDMI multicanal.

- Quand MULTI CANAUX est sélectionné, le menu du Réglage des enceintes pour HDMI AUDIO apparaîtra (voir la page 30).

**AUDIO ANALOGIQUE (Défaut : 2 CANAUX)**

- Régler MODE AUDIO sur ANALOGIQUE avant de régler cette fonction.

2 CANAUX : Sortie de son 2 canaux via les prises 5.1ch AUDIO OUT.

MULTI CANAUX : Sortie de son multicanal via les prises 5.1ch AUDIO OUT.

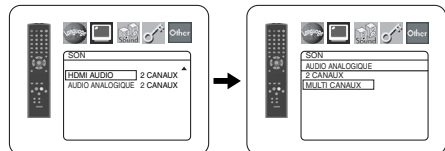

- Appuyer sur la touche **SETUP** pour quitter.

**Réglage des enceintes pour AUDIO ANALOGIQUE**

Lorsque MULTI CANAUX est sélectionné pour AUDIO ANALOGIQUE, certains réglages d'enceinte sont alors nécessaires.

- Régler MODE AUDIO sur ANALOGIQUE avant de régler cette fonction.

**1 Appuyer sur les touches**

**Flèches (▲ ou ▼)** pour sélectionner MULTI CANAUX, puis appuyer sur la touche **ENTER**.

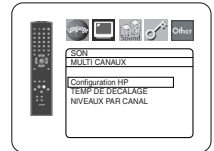

**2 Appuyer sur les touches**

**Flèches (▲ ou ▼)** pour sélectionner les articles ci-dessous, puis appuyer sur la touche **ENTER**.

- Le mode CUSTOM apparaît.

**Configuration HP**

- Appuyer sur les touches **Flèches (▲ ou ▼)** pour sélectionner l'enceinte à régler et appuyer sur la touche **ENTER**.

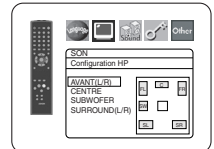

- Appuyer sur les touches **Flèches (▲ ou ▼)** pour sélectionner la taille de l'enceinte et appuyer sur la touche **ENTER**.

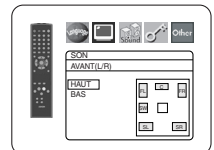

**AVANT (L/R), CENTRE, SURROUND (L/R)**

HAUT : Sélectionner cette option lorsque l'enceinte connectée est capable de lire des sons de 100Hz ou moins.

BAS : Sélectionner cette option lorsque l'enceinte connectée n'est pas capable de lire des sons de 100Hz ou moins.

NON : Sélectionner cette option lorsque aucune enceinte n'est connectée. (Les enceintes AVANT ne peuvent pas être réglées sur NON.)

**SUBWOFFER**

OUI : Sélectionner cette option lorsque le SUBWOFFER est connecté.  
NON : Sélectionner cette option lorsqu'il n'est pas connecté.

**REMARQUES :**

- NON n'est pas disponible pour le SUBWOFFER lorsque BAS est sélectionné pour AVANT (L/R).
- BAS n'est pas disponible pour AVANT (L/R) lorsque NON est sélectionné pour SUBWOFFER.
- EF n'est pas disponible pour la Gestion des basses 2ch lorsque NON est sélectionné pour SUBWOFFER.
- Lors de la lecture de DVD Audio, il est possible que le son ne soit pas émis selon les réglages en raison des restrictions du disque ou du lecteur.

**TEMP DE DECALAGE**

Avec le son surround 5,1 canaux, c'est la distance idéale entre la position d'écoute et toutes les enceintes (sauf le subwofer). Le réglage du temps de décalage peut être utilisé de sorte à ce que le son des différentes enceintes atteigne simultanément la position d'écoute.

Utiliser les touches **Flèches** (▲ ou ▼) pour sélectionner l'article de réglage et appuyer sur la touche **ENTER**.

- Appuyer sur les touches **Flèches** (▲ ou ▼) pour sélectionner l'enceinte à régler et appuyer sur la touche **ENTER**.

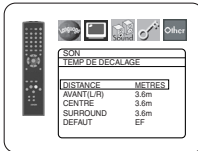

**DISTANCE (Défaut : METRES)**

METRES (Lorsque la touche **ENTER** est activée) : L'unité de distance est réglée sur mètres (m).  
PIEDS (Lorsque la touche **ENTER** est activée) : L'unité de distance est réglée sur pieds (pi).

**AVANT (L/R), CENTRE, SURROUND (L/R)**

(Défaut : 3.6m)

AVANT (L/R) : La distance peut être réglée de 0 à 18.0m.  
CENTRE, SURROUND : Ceux-ci dépendent de la valeur du réglage de AVANT (L/R).

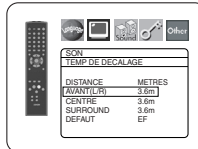

**REMARQUES :**

- Il n'est pas possible de régler cet article si CENTRE et SURROUND ont été réglés sur NON dans le réglage Configuration HP.
- Lorsque DÉFAUT est sélectionné et la touche **ENTER** activée, tous les articles retrouvent leur réglage par défaut effectué à l'usine.

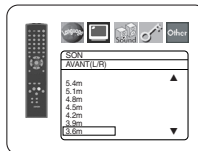

**NIVEAUX PAR CANAL**

Lorsque le niveau par canal est différent pour chaque enceinte, le réglage peut être effectué par unité de dB (-12 dB à 0 dB).

**TEST TONALITE :**

- Appuyer sur les touches **Flèches** (▲ ou ▼) pour sélectionner TEST TONALITE, et appuyer sur la touche **ENTER**.

Le test de tonalité sera émis tour à tour par chaque enceinte.

**NIVEAUX PAR CANAL :**

- Appuyer sur les touches **Flèches** (▲ ou ▼) pour sélectionner l'enceinte à régler et appuyer sur la touche **ENTER**.
- Appuyer sur les touches **Flèches** (▲ ou ▼) pour sélectionner le niveau souhaité pour chaque enceinte et appuyer sur la touche **ENTER**.

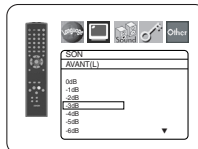
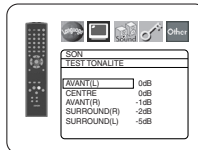
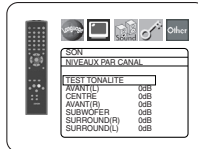

**REMARQUES :**

- Lorsque le test de tonalité est émis, le réglage de l'équilibre des canaux ne peut pas être effectué.
- Lorsque le TEST TONALITE est sélectionné, aucun test de tonalité ne sera émis par le SUBWOFFER.
- Il est impossible de régler cet article pour l'enceinte réglée sur NON dans le réglage de configuration des enceintes.

3 Appuyer sur la touche **SETUP** pour quitter.

**Réglage des enceintes pour HDMI AUDIO**

Quand HDMI AUDIO est réglé à MULTI CANAUX, le menu de réglage de gestion des graves apparaîtra. Régler la Configuration HP, le TEMPS DE DECALAGE et le NIVEAU PAR CANAUX pour chaque enceinte (avant, centre, surround et haut-parleur des graves).

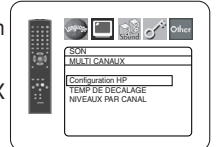

**Configuration HP**

Réglez la taille de chaque enceinte à HAUT ou BAS.

- La présence des enceintes est automatiquement détectée. Régler la taille des enceintes détectées.
- Quand une enceinte n'est pas détectée, sa taille est réglée à NON.
- Une fois une enceinte détectée, il n'est pas possible de régler à NON.
- Pendant la sortie audio HDMI, la sortie de son via les canaux analogiques peut être limitée.

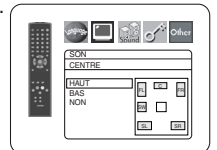
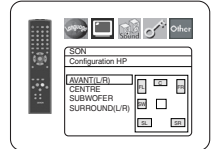

**TEMP DE DECALAGE**

Comme pour TEMP DE DECALAGE de "Réglages de enceintes pour AUDIO ANALOGIQUE" sur la page 29.

**NIVEAUX PAR CANAL**

Comme pour NIVEAUX PAR CANAL de "Réglages de enceintes pour AUDIO ANALOGIQUE" sur la page 29.

**Blocage parental**

Le contrôle parental permet de fixer une limite, qui empêche les enfants de regarder des matériaux inappropriés sur des DVD. Un mot de passe de quatre chiffres permet de contrôler le système.

**RESTRICTION**

Le seuil de visualisation peut être fixé par Restriction. La lecture du disque arrête si le niveau général de restriction dépasse ce seuil.

- 1 Appuyer sur la touche **SETUP** en mode d'arrêt.
- 2 Appuyer sur les touches **Flèches** (◀ ou ▶) pour sélectionner CUSTOM, puis appuyer sur la touche **ENTER**.
- 3 Appuyer sur les touches **Flèches** (◀ ou ▶) pour sélectionner PARENT, puis sur la touche **ENTER**.
- 4 Appuyer sur les touches **Numériques** pour saisir le mot de passe à quatre chiffres.
  - Lorsque l'on fait cela pour la première fois, saisir n'importe quel nombre à quatre chiffres en appuyant sur les touches **Numériques** (sauf 4737), puis appuyer sur la touche **ENTER**. Ce nombre servira de mot de passe à partir de la seconde fois. Noter le mot de passe quelque part pour pouvoir le retrouver en cas d'oubli.
- 5 Appuyer sur les touches **Flèches** (▲ ou ▼) pour sélectionner RESTRICTION, puis sur la touche **ENTER**.

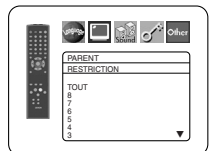
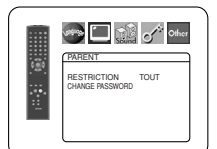



**6** Appuyer sur les touches **Flèches** (▲ ou ▼) pour sélectionner le niveau désiré, puis appuyer sur la touche **ENTER**.

**7** Appuyer sur la touche **SETUP** pour quitter.

**REMARQUE :**

- Il se peut que cette fonction ne marche pas sur certains DVD. S'assurer que la fonction PARENT fonctionne bien comme prévu.

**Pour changer le mot de passe :**

- 1) Suivre les étapes **1** à **4** ci-dessus.
- 2) Appuyer sur les touches **Flèches** (▲ ou ▼) pour sélectionner CHANGE PASSWORD, puis appuyer sur la touche **ENTER**.
- 3) Saisir un nouveau mot de passe à quatre chiffres puis appuyer sur la touche **ENTER**.
- 4) Appuyer sur la touche **SETUP** pour quitter.

**EN CAS D'OUBLI DU MOT DE PASSE**

- 1** Appuyer sur **4, 7, 3, 7** à l'étape **4**.
  - Le mot de passe sera effacé et le niveau d'évaluation sera réglé sur TOUT.
- 2** Répétez les étapes **4** - **7** pour établir de nouveau le verrouillage parental.

**NIVEAUX DE CONTROLE**

- **TOUT** Le verrouillage parental est annulé.
- **Niveau 8** La lecture des disques DVD de tout grade (adulte/général/enfant) est possible.
- **Niveaux 7 à 2** Seule la lecture des disques DVD à usage général et pour enfants est possible.
- **Niveau 1** Seule la lecture des disques DVD pour enfants est possible, celle des disques prévus pour les adultes et l'usage général est impossible.

**Réglage Autres**

Cette fonction permet d'ajuster la disponibilité de la marque d'angle, la mise en arrêt automatique, la luminosité du panneau d'affichage du lecteur, le panorama d'images, le mode de lecteur pour DVD Audio et l'obtention du code d'enregistrement DivX®.

- 1** Appuyer sur **SETUP** en mode d'arrêt.
- 2** Appuyer sur les touches **Flèches** (◀ ou ▶) pour sélectionner CUSTOM, puis sur **ENTER**.
  - Le mode CUSTOM s'affiche.
- 3** Appuyer sur les touches **Flèches** (◀ ou ▶) pour sélectionner AUTRES, puis sur **ENTER** pour confirmer.
- 4** Appuyer sur les touches **Flèches** (▲ ou ▼) pour sélectionner un paramètre, puis sur **ENTER**.

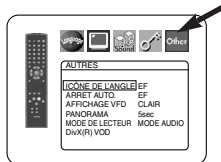

**ICÔNE DE L'ANGLE (Défaut : EF)**

- Appuyer plusieurs fois sur la touche **ENTER** pour mettre la marque Angle EF ou HF.

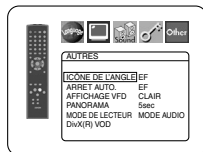

**ARRÊT AUTO. (Défaut : EF)**

- Appuyer plusieurs fois sur la touche **ENTER** afin de commuter ARRÊT AUTO. sur EF ou HF.
- Le lecteur DVD sera automatiquement mis HF si inutilisé pendant 30 minutes.



**AFFICHAGE VFD (Défaut : CLAIR)**

- Appuyer sur les touches **Flèches** (▲ ou ▼) pour sélection d'un élément (CLAIR, SOMBRE et AUTO), puis appuyer sur la touche **ENTER**.
- Quand AUTO est sélectionné, l'affichage s'assombrit seulement durant la lecture.

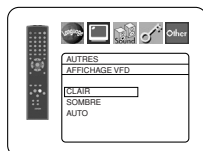

**PANORAMA (Défaut : 5sec)**

- Régler la vitesse de lecture pour PANORAMA de JPEG.
- Appuyer sur les touches **Flèches** (▲ ou ▼) pour sélectionner entre 5 et 10 secondes, puis appuyer sur la touche **ENTER**.

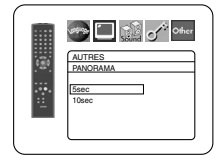

**MODE DE LECTEUR (Défaut : MODE AUDIO)**

- Appuyer plusieurs fois sur la touche **ENTER** pour sélectionner MODE AUDIO ou MODE VIDEO.
- **MODE AUDIO:** Sélectionner pour la lecture du contenu général d'un DVD Audio.
- **MODE VIDEO:** Sélectionner pour la lecture du contenu DVD Vidéo inclus dans un DVD Audio.



**DivX(R) VOD**

- Ce lecteur permet d'utiliser les services de vidéo à la carte (VOD) DivX®. Il est possible de lire les fichiers achetés ou loués des services VOD. Un code d'enregistrement VOD est requis pour l'achat ou la location de fichiers VOD. Consulter le site [www.divx.com/vod](http://www.divx.com/vod) pour plus d'informations.



**REMARQUES :**

- La lecture de fichiers Divx® VOD obtenus avec des codes d'enregistrement différents est impossible sur ce lecteur.
- La lecture de fichiers Divx® VOD dont la période de location a expiré est impossible. Dans ce cas, appuyer sur la touche **MENU** et sélectionner d'autres fichiers lisibles.
- Certains fichiers Divx® VOD ont une période de lecture limitée (ils deviennent illisibles au-delà de cette limite). Si un fichier Divx® VOD a de telles limites, l'écran de confirmation de la lecture apparaîtra. Sélectionner OUI avec les touches **Flèches** (◀ ou ▶) pour lire le fichier, ou NON pour ne pas le lire. Puis appuyer sur la touche **ENTER** pour confirmer la sélection.
- Envoyer toute question concernant les fichiers VOD à DivX®, Inc.

**5** Appuyer sur la touche **SETUP** pour quitter.

**Remise au réglage par défaut (sauf Blocage parental et SORTIE VIDEO)**

Cela permet de ramener toutes les sélections de configuration (sauf Blocage parental et SORTIE VIDEO) à leur paramétrage par défaut.

- 1** Appuyer sur la touche **SETUP** en mode d'arrêt.
- 2** Appuyer sur les touches **Flèches** (◀ ou ▶) pour sélectionner INITIALIZE, puis appuyer sur la touche **ENTER**.
- 3** Appuyer sur les touches **Flèches** (▲ ou ▼) pour sélectionner OUI, puis appuyer sur la touche **ENTER**.
- 4** Appuyer sur la touche **SETUP** pour quitter.

**REMARQUE :**

- Pour annuler l'initialisation, sélectionner NON à l'étape **3**.

Liste des indicatifs de pays

Langue	Code	Langue	Code	Langue	Code	Langue	Code
<b>A-B</b>		Fidjien	5256	Lituanien	5866	Setswanais	6660
Abkhazien	4748	Finois [FIN]	5255	Macédonien	5957	Shonan	6560
Afar	4747	Français [FRE]	5264	Malais	5965	Sindhi	6550
Afrikaans	4752	Frison	5271	Malayalamien	5958	Singhalais	6555
Albanien	6563	Gaélique écossais	5350	Malaysien	5953	Siswat	6565
Allemand [GER]	5051	Galicien	5358	Maltais	5966	Slovaque	6557
Amhar	4759	Gallois	4971	Maori	5955	Slovène	6558
Anglais [ENG]	5160	Géorgien	5747	Marathe	5964	Somalien	6561
Arabe	4764	Goujrati	5367	Moldave	5961	Soudanais	6567
Arménien	5471	Grec [GRE]	5158	Mongol	5960	Suédois [SWE]	6568
Assamien	4765	Groenlandais	5758	Nauri	6047	Swahili	6569
Aymara	4771	Guarani	5360	Néerlandais [DUT]	6058		<b>T</b>
Azerbaïdjanais	4772	Haoussa	5447	Népalais	6051	Tagal	6658
Bashkir	4847	Hébreu	5569	Norvégien [NOR]	6061	Tajique	6653
Basque	5167	Hindi	5455	<b>O-R</b>		Tamoul	6647
Bengali	4860	Hongrois [HUN]	5467	Occitan	6149	Tatara	6666
Biélorusse	4851			Omoro (Afan)	6159	Tchèque	4965
Biharis	4854	<b>I-K</b>		Oriya	6164	Télougou	6651
Birman	5971	Indonésien	5560	Ouolof	6961	Thaïlandais	6654
Bislamién	4855	Interlingue	5551	Ourdou	6764	Tibétain	4861
Bouthanais	5072	Inupiak	5557	Ouzbek	6772	Tigrinya	6655
Breton	4864	Irlandais [IRI]	5347	Pendjabi	6247	Tongais	6661
Bulgare	4853	Islandais [ICE]	5565	Perse	5247	Tsongais	6665
<b>C-E</b>		Italien [ITA]	5566	Polonais	6258	Turc [TUR]	6664
Cambodgien	5759	Japonais [JPN]	5647	Portugais [POR]	6266	Turkmène	6657
Canada	5760	Japonais	5669	Pushtu; pushto	6265	Twi	6669
Catalan	4947	Kashmir	5765	Quéchuan	6367		<b>U-Z</b>
Chinois [CHI]	7254	Kazakh	5757	Rhaeto-roman	6459	Ukrainien	6757
Coréen	5761	Kinyarwandais	6469	Roumain [RUM]	6461	Vietnamien	6855
Corse	4961	Kirghize	5771	Russe [RUS]	6467	Volapük	6861
Croate	5464	Kirundi	6460	<b>S</b>		Xhosa	7054
Danois [DAN]	5047	Kurde	5767	Samoan	6559	Yiddish	5655
Espagnol [SPA]	5165			Sansho	6553	Zoulou	7161
Espéranto	5161	Laotien	5861	Sanscrit	6547		7267
Estonien	5166	Latin	5847	Serbe	6564		
<b>F-H</b>		Lettonien; Letton	5868	Serbo-croate	6554		
Faroésien	5261	Lingalais	5860	Sesotho	6566		

Si l'on choisit une langue qui a un code de langue de trois lettres (écrit entre parenthèses), le code sera affiché chaque fois que l'on changera le réglage de la langue audio ou de sous-titres aux pages 25 et 26. Si l'on choisit n'importe quelle autre langue, '---' sera affiché à la place.

ENTRETIEN

Nettoyage du boîtier

- Utiliser un chiffon doux légèrement humidifié avec une solution détergente douce. Ne pas utiliser de solutions contenant de l'alcool, de l'essence, de l'ammoniaque ou des substances abrasives.

Nettoyage des disques

- Quand un disque devient sale, le nettoyer avec un chiffon à nettoyer. Essuyer le disque du centre vers l'extérieur. Ne pas l'essuyer avec un mouvement circulaire.
- Ne pas utiliser de solvants tels que benzène, diluant, produits de nettoyage disponible dans le commerce, détergent, agent de nettoyage abrasif ou de spray antistatique prévu pour les disques analogiques.

Nettoyage de la lentille du disque

- Si le lecteur ne fonctionne toujours pas bien quand il est utilisé en respectant les indications des sections pertinentes et du "GUIDE DE DÉPANNAGE" de ce Mode d'emploi, il se peut que l'unité de lecture optique laser soit sale. Consulter le revendeur ou un Centre de réparation agréé pour l'inspection et le nettoyage de l'unité de lecture optique laser.

Manipulation des disques

- Utiliser des disques portant les logos suivants.
- Manipuler les disques de sorte que les traces de doigts et la poussière n'adhèrent pas à leur surface.
- Ranger toujours les disques dans leur boîtier de protection quand ils ne sont pas utilisés.
- Il faut remarquer que les disques ayant des formes spéciales (en forme de cœur, etc.) ne peuvent pas être lus sur cet appareil. Ne pas essayer de lire ces disques car ils pourraient endommager le lecteur.



Stereo Multi-ch

MP3



Si le lecteur de DVD ne fonctionne pas correctement lorsqu'il est utilisé comme décrit dans ce Mode d'emploi, vérifier le lecteur en consultant la liste de vérification suivante.

<b>Problème</b>	<b>Solution</b>	<b>Page</b>
<b>Pas d'alimentation</b>	<ul style="list-style-type: none"> <li>–Vérifier que le cordon d'alimentation est branché correctement.</li> <li>–Débrancher le cordon d'alimentation, attendre 5-10 secondes puis la rebrancher.</li> </ul>	<p>–</p> <p>–</p>
<b>Pas de son ou d'image</b>	<ul style="list-style-type: none"> <li>–Vérifier que le téléviseur est allumé.</li> <li>–Vérifier le raccordement vidéo.</li> <li>–Vérifier les raccordements du câble AUDIO/VIDÉO avec le téléviseur. (Voir section RACCORDEMENTS.)</li> <li>–Lorsque le connecteur HDMI émet les signaux, aucun signal progressif du connecteur COMPONENT VIDEO OUT n'est émis. Appuyer sur le touche <b>HDMI</b> sur le panneau avant pour régler le mode de sortie HDMI sur "OFF".</li> <li>–Vérifier si PURE DIRECT est réglé à "EF". Dans ce cas, le régler à "HF".</li> <li>–Vérifier si le mode SORTIE VIDEO est bien réglé en fonction de votre téléviseur.</li> </ul>	<p>–</p> <p>15, 16</p> <p>12-16</p> <p>16,17</p> <p>17</p> <p>12, 28</p>
<b>Image déformée</b>	<ul style="list-style-type: none"> <li>–L'image peut parfois être légèrement déformée. Il ne s'agit pas d'un dysfonctionnement.</li> <li>–Connecter le lecteur DVD directement au téléviseur.</li> <li>–Vérifier si le mode SORTIE VIDEO est bien réglé en fonction de votre téléviseur.</li> </ul>	<p>–</p> <p>15</p> <p>12, 28</p>
<b>Image totalement déformée ou image noir et blanc avec le DVD</b>	<ul style="list-style-type: none"> <li>–Connecter le lecteur DVD directement au téléviseur.</li> <li>–Vérifier que le disque est compatible avec le lecteur de DVD.</li> </ul>	<p>15, 16</p> <p>6</p>
<b>Pas de son ou son déformé</b>	<ul style="list-style-type: none"> <li>–Ajuster le volume.</li> <li>–Vérifier que les enceintes sont raccordées correctement.</li> <li>–Le son HDMI n'est pas émis en mode PURE DIRECT ou lorsque MODE AUDIO est réglé sur "ANALOGIQUE".</li> </ul>	<p>–</p> <p>14, 15</p> <p>17,29</p>
<b>Pas d'audio à la sortie numérique</b>	<ul style="list-style-type: none"> <li>–Vérifier les connexions numériques.</li> <li>–Vérifier les réglages d'audio.</li> <li>–Avec les Super Audio CD, les signaux numériques ne peuvent pas être générés. Utiliser des connexions analogique.</li> <li>–La zone/couche du Super Audio CD en cours de lecture (MULTI/STEREO/CD) ne correspond pas aux connexions de l'amplificateur.</li> </ul>	<p>13</p> <p>28-30</p> <p>14, 15</p> <p>–</p>
<b>Pas de sortie de son DTS</b>	<ul style="list-style-type: none"> <li>–Utiliser une prise DIGITAL OUT pour générer le son DTS.</li> </ul>	<p>13, 29</p>
<b>Aucune image n'est projetée lors d'une connexion HDMI</b>	<ul style="list-style-type: none"> <li>–Vérifier la connexion HDMI. (Vérifier le statut des indicateurs concernant HDMI.)</li> <li>–Vérifier que l'écran ou tout autre matériel connecté est compatible avec HDCP. (Le lecteur n'émettra pas de signal vidéo à moins que l'autre dispositif soit compatible avec HDCP.)</li> <li>–Raccorder le lecteur de DVD à un écran en utilisant les câbles Audio/Vidéo (fournis), et vérifier le réglage HDMI.</li> <li>–Vérifier que le format de sortie du lecteur (HDMI FORMAT) correspondent au format d'entrée compatible avec l'autre dispositif connecté.</li> <li>–Vérifier si PURE DIRECT est réglé à "EF". Dans ce cas, le régler à "HF".</li> </ul>	<p>17, 25</p> <p>16</p> <p>13-16,</p> <p>28-30</p> <p>16</p> <p>17</p>
<b>Gel momentané de l'image pendant la lecture</b>	<ul style="list-style-type: none"> <li>–Vérifier qu'il n'y a pas de traces de doigts/rayures sur le disque et l'essuyer avec un chiffon doux du centre vers le bord.</li> <li>–Nettoyer le disque.</li> </ul>	<p>32</p> <p>32</p>
<b>La lecture du disque est impossible</b>	<ul style="list-style-type: none"> <li>–Nettoyer le disque.</li> <li>–S'assurer que l'étiquette du disque est bien tournée vers le haut.</li> <li>–Vérifier si le disque est défectueux en essayant un autre disque.</li> <li>–Annuler le Blocage Parental ou modifier le niveau de contrôle.</li> <li>–Insérer un disque correct qui peut être lu sur ce lecteur.</li> </ul>	<p>32</p> <p>17</p> <p>–</p> <p>30, 31</p> <p>6</p>
<b>Pas de retour à l'écran de démarrage au retrait du disque</b>	<ul style="list-style-type: none"> <li>–Réinitialiser le lecteur en le mettant hors tension, puis à nouveau sous tension.</li> </ul>	<p>–</p>

<b>Problème</b>	<b>Solution</b>	<b>Page</b>
<b>Le lecteur DVD ne répond pas à la télécommande</b>	–Diriger la télécommande directement vers le capteur à l'avant du lecteur. –Réduire la distance séparant la télécommande au lecteur. –Remplacer les piles de la télécommande. –Réinsérer les piles en respectant les polarités (signes +/-) indiquées.	8 – 11 11
<b>Les touches ne fonctionnent pas ou le lecteur s'arrête de répondre</b>	–Pour entièrement réinitialiser le lecteur, débrancher le cordon d'alimentation de la prise murale pendant 5 à 10 secondes.	–
<b>Le lecteur DVD ne répond pas à certaines commandes pendant la lecture</b>	–Ces opérations peuvent ne pas être autorisées par le disque. Consulter les instructions du disque.	6
<b>Le lecteur DVD ne peut pas lire des CD/DVD</b>	–Utiliser un CD/DVD de nettoyage disponible dans le commerce pour nettoyer la lentille avant d'envoyer le lecteur de DVD en réparation.	32
<b>Impossible de modifier l'angle</b>	–L'angle ne peut pas être modifié sur les DVD qui ne contiennent pas d'angles multiples. Dans certains cas, les angles multiples ne sont enregistrés que pour des scènes spécifiques.	26
<b>La lecture ne démarre pas lorsque le titre est sélectionné</b>	–Vérifier la configuration "PARENT".	30, 31
<b>Le mot de passe pour le niveau de restriction a été oublié</b>	–Saisir le mot de passe par défaut "4737", et le mot de passe que l'on a oublié sera effacé.	30, 31

**REMARQUES :**

- Certaines fonctions ne sont pas disponibles dans des modes spécifiques, mais il ne s'agit pas d'un dysfonctionnement. Lire la description dans ce Mode d'emploi pour avoir plus de détails sur les opérations correctes.
- La lecture à partir d'une piste désirée et la lecture aléatoire ne sont pas disponibles pendant la lecture programmée.
- Certaines fonctions sont interdites sur certains disques.
- Lors de la lecture de CD Vidéo avec fonctions PBC, certaines opérations (ex : sélection et répétition de piste) ne peuvent pas être exécutées. Annuler la fonction PBC momentanément pour exécuter ces fonctions. Voir la page 17.

## DONNEES TECHNIQUES

### SYSTEME DE SIGNAUX

PAL couleur

### DISQUES APPLICABLES

- (1) Disques DVD Vidéo/DVD Audio  
disques à 1 couche et 1 face de 12cm, disques à 2 couches et 1 face de 12cm, disques à 2 couches et 2 faces de 12cm (1 couche par face)  
disques à 1 couche et 1 face de 8cm, disques à 2 couches et 1 face de 8cm, disques à 2 couches et 2 faces de 8cm (1 couche par face)
- (2) Super Audio CD
- (3) DVD-R/DVD-RW
- (4) Disques Compacts (CD Audio, CD Vidéo)  
Disques de 12cm, disques de 8cm
- (5) CD-R/CD-RW

### SORTIE S-VIDEO

Niveau de sortie Y : 1Vp-p (75Ω/ohms)

Niveau de sortie C : 0,3Vp-p

Connecteurs de sortie : Connecteurs S, 1 jeu

### SORTIE VIDEO

Niveau de sortie : 1Vp-p (75Ω/ohms)

Connecteur de sortie : Jacks à broches, 1 jeu

### SORTIE COMPOSANTS

Niveau de sortie Y : 1Vp-p (75Ω/ohms)

Niveau de sortie Pb/Cb : 0,7Vp-p (75Ω/ohms)

Niveau de sortie Pr/Cr : 0,7Vp-p (75Ω/ohms)

Connecteurs de sortie : Jacks à broches, 1 jeu

### SORTIE HDMI

Jack HDMI, 1 jeu

### AUDIO/VIDEO

Jack à 21 broches scart

### SORTIE AUDIO

Niveau de sortie : 2Vrms

2 canaux (L, R) connecteur de sortie : Connecteur à broches, 1 jeu

Multi canaux (FL, FR, C, SL, SR, SW) connecteur de sortie :

Connecteur à broches, 1 jeu

### PROPRIETES DE LA SORTIE AUDIO

- (1) Réponse de fréquence  
1 DVD (PCM linéaire) : 4Hz à 22kHz (échantillonnage à 48kHz)  
: 4Hz à 44kHz (échantillonnage à 96kHz)  
: 4Hz à 88kHz (échantillonnage à 192kHz)  
2 CD : 4Hz à 20kHz  
3 Super Audio CD : 4Hz à 100kHz
- (2) Rapport S/B : 115dB
- (3) Distorsion harmonique totale : 1kHz CD : 0,004%
- (4) Gamme dynamique : DVD : 100dB  
CD : 98dB

### SORTIE AUDIO NUMERIQUE

Sortie numérique optique : Connecteur optique, 1 set

Sortie numérique coaxiale : Connecteur à broches, 1 set

### ALIMENTATION ELECTRIQUE

200-240V CA, 50Hz

### CONSUMMATION ELECTRIQUE

15W (Standby : 1W)

### DIMENSIONS EXTERIEURES MAXIMALES

435 (largeur) x 75 (hauteur) x 310 (profondeur) mm

(y-compris les parties saillantes)

### POIDS

2,6 Kg (5,72 lbs)

### TELECOMMANDE

RC-1017

Type impulsion infrarouge

Alimentation : DC 3V, 2 piles R6P/AA

## RACCORDEMENT DES BROCHES (AV1)

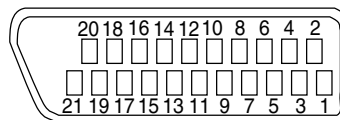

### Contact, niveaux du signal et impédances

<i>Contact 1</i>	
Sortie audio (droite) :	2,0 Vrms/1 kΩ
<i>Contact 3</i>	
Sortie audio (gauche) :	2,0 Vrms/1 kΩ
<i>Contact 4</i>	
Audio, masse	
<i>Contact 5</i>	
RGB, masse (bleu)	
<i>Contact 7</i>	
Sortie RGB (bleu) :	0,7 Vc-c/75 Ω
<i>Contact 8</i>	
Contrôle de commutation de sélection de fonction	
L : 0,0 - 2,0 V CC	Mise hors tension
M : 4,5 - 7,0V CC	Mode écran large (16:9)
H : 9,5 - 12,0V CC	Mode normal (4:3)
<i>Contact 9</i>	
RGB, masse (vert)	
<i>Contact 11</i>	
Sortie RGB (vert) :	0,7 Vc-c/75 Ω
<i>Contact 13</i>	
RGB, masse (rouge)	
<i>Contact 14</i>	
Contrôle de commutation RGB, masse	
<i>Contact 15</i>	
Sortie RGB (rouge) :	0,7 Vc-c/75 Ω
<i>Contact 16</i>	
Contrôle de commutation RGB	
H : 1~3 V CC	Mode RGB
<i>Contact 17</i>	
Signal de sortie vidéo, masse	
<i>Contact 18</i>	
Signal d'entrée vidéo, masse	
<i>Contact 19</i>	
Sortie vidéo (CVBS) :	1,0 Vc-c/75 Ω
<i>Contact 21</i>	
Masse commune (blindage)	

**WARNUNG:** UM DAS RISIKO VON FEUER UND ELEKTRISCHEN SCHLÄGEN ZU REDUZIEREN, SETZEN SIE DIESES GERÄT NIEMALS REGEN ODER FEUCHTIGKEIT AUS.



**VORSICHT!**

**STROMSCHLAGGEFAHR!  
NICHT ÖFFNEN!**



**VORSICHT:**

UM DIE STROMSCHLAGGEFAHR ZU REDUZIEREN, NEHMEN SIE KEINE ABDECKUNGEN (ODER DIE RÜCKWAND) AB. IM INNEREN DES GERÄTES BEFINDEN SICH KEINE VOM ANWENDER ZU WARTENDEN TEILE. ÜBERLASSEN SIE DIE WARTUNG DEM QUALIFIZIERTEN WARTUNGSPERSONAL.



Das Blitzzeichen in einem gleichseitigen Dreieck soll den Anwender davor warnen, dass nicht isolierte "gefährliche Spannung" innerhalb des Gehäuses dieses Produktes anliegt, die ausreichend hoch ist, um eine Stromschlaggefahr für Personen darzustellen.



Das Ausrufungszeichen in einem gleichseitigen Dreieck soll den Anwender auf wichtige Bedienungs- und Wartungsanweisungen in der mit diesem Gerät mitgelieferten Literatur hinweisen.

## VORSICHTSMASSNAHMEN

### Laser-Sicherheit

Dieses Gerät verwendet einen Laser. Nur qualifiziertes Wartungspersonal sollte Abdeckungen abnehmen und Wartungen an diesem Gerät ausführen, da es anderenfalls zu Verletzungen des Sehvermögens kommen kann.

**VORSICHT:** DIE VERWENDUNG VON REGLERN ODER EINSTELLUNGEN BZW. DIE AUSFÜHRUNG VON ANDEREN ALS IN DIESER ANLEITUNG AUFGEFÜHRTE VORGÄNGEN KANN ZU GEFÄHRLICHER STRAHLUNG FÜHREN.

**VORSICHT:** SICHTBARE LASERSTRAHLUNG KANN AUSTRETEN, WENN DAS GERÄT GEÖFFNET ODER DER VERRIEGELUNGSMECHANISMUS DEAKTIVIERT WIRD. VERMEIDEN SIE DEN LASERSTRAHL.

**ANBRINGUNGSORT:** AUFGEDRUCKT AUF DER RÜCKSEITE



Perioden ohne Verwendung – Schalten Sie das Gerät aus, wenn es nicht verwendet wird. Ziehen Sie den Netzstecker von der Netzdose ab, wenn das Gerät für längere Zeit nicht verwendet werden soll. Trennen Sie das Gerät auch während eines Gewitters vom Netz ab.

Lesen Sie diese Bedienungsanleitung bitte sorgfältig durch, bevor Sie Ihren DVD-Player verwenden, und halten Sie sie für künftiges Nachschlagen bereit.

### Konformitätserklärung

Wir erklären unter unserer eigenen Verantwortung, dass dieses Produkt, auf welche diese Deklaration zutrifft, den folgenden Standards entspricht:

EN60065, EN55013, EN55020, EN61000-3-2 und EN61000-3-3. Die Anforderungen der folgenden Richtlinien werden eingehalten: 73/23/EEC, 89/336/EEC und 93/68/EEC.



**Wichtig**

Verwenden Sie nur mit die kennzeichen auf Seite 6 markierte Disks in diesem DVD-Player.

**Stromversorgung**

Die erforderliche Nennspannung (Wechselstrom) beträgt 200-240V, 50Hz. Um dieses Gerät zu betreiben, ist die **ON/STANDBY**-Taste zu drücken.

**Warnung**

Um Feuer und elektrische Schläge zu vermeiden, dieses Gerät niemals Regen oder Feuchtigkeit aussetzen.

**WARNUNG:**  
**INNERE BAUTEILE STEHEN UNTER SPAN-**  
**NING. KEINE SCHRAUBEN LOSDREHEN.**

**Aufstellungsort**

- Zur Sicherheit und zum optimalen Betrieb dieses Geräts:
- Stellen Sie nicht das Gerät in senkrecht Position auf. Stellen Sie das Gerät in waagrecht und stabiler Position auf. Stellen Sie keinerlei Gegenstände direkt auf die Geräteoberseite. Stellen Sie das Gerät nicht direkt oben auf den Fernseher.
  - Schützen Sie das Gerät vor direkter Sonneneinstrahlung und halten Sie es von starken Wärmequellen fern. Vermeiden Sie staubige oder feuchte Umgebung. Vermeiden Sie Orte mit unzureichender Belüftung, um eine ausreichende Wärmeabstrahlung zu gewährleisten. Verdecken Sie nicht die Belüftungslöcher an den Seiten des Gerätes. Vermeiden Sie starken Vibrationen oder Magnetfeldern ausgesetzte Orte.
  - Stellen Sie sicher, dass Sie vor dem Transport dieses Geräts die Disc herausnehmen und das Wechselstrom-Netz Kabel aus der Steckdose abtrennen.

**Vorsichtsmaßnahmen zur Installation**

Ton- und Bildstörungen können auftreten, wenn dieses Gerät oder ein anderes Mikroprozessor anwendendes Elektrogerät in der Nähe eines Tuners oder Fernsehgerätes betrieben wird.

Verfahren Sie in einem derartigen Fall wie nachfolgend aufgeführt:

- Installieren Sie das Gerät in größtmöglicher Entfernung zum Tuner oder Fernsehgerät.
- Verlegen Sie die Antennendrähte vorn Tuner oder Fernsehgerät in ausreichender Entfernung sowohl zum Netz Kabel als auch zu den Eingangs-/Ausgangs-anschlußkabeln dieses Gerätes.
- Ton- und Bildstörungen treten insbesondere bei Benutzung einer innenantenne oder beim Anschluß von 300 Ω/Ohm Zuleitungen auf. Wir empfehlen die Verwendung von Außenantennen und 75 Ω/Ohm Koaxialkabeln.

**HINWEIS:**

- Um einen Wärmestau zu vermeiden, installieren Sie dieses Gerät bitte nicht an Orten mit begrenzter Luftzufuhr, wie zum Beispiel in Regalen o.ä.

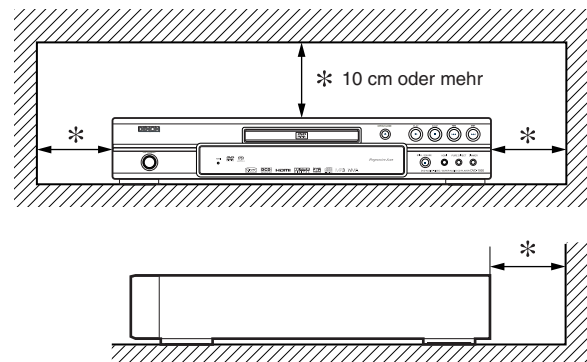

**Warnung vor Kondensation**

Es kann zu Feuchtigkeitskondensation im Inneren des Gerätes kommen, wenn Sie dieses von einem kalten Ort an einen warmen Ort bringen bzw. wenn Sie einen kalten Raum vorwärmen oder hohe Feuchtigkeitsbedingungen vorherrschen. Verwenden Sie den DVD-Player nicht für mindestens zwei Stunden, bis das Innere trocken ist.

**Vermeiden Sie die Gefahr elektrischer Schläge oder Brandgefahr**

- Berühren Sie das Netzkabel nicht mit nassen Händen.
- Ziehen Sie nicht am Netzkabel, um es aus der Steckdose zu ziehen. Ziehen Sie am Stecker.
- Sollte versehentlich Wasser auf das Gerät gelangen, ziehen Sie sofort das Netzkabel heraus und bringen Sie das Gerät zur Reparatur zu einem Fachkundendienstcenter.

**Vorsicht**

- 1) Niemals das Gehäuse öffnen. Im Inneren befinden sich keine Bauteile, die Sie selbst warten können. Sämtliche Wartungsarbeiten müssen qualifizierten Kundendiensttechnikern überlassen werden.
- 2) An der Geräteseite und an der Unterseite befinden sich Öffnungen und Schlitze, die der Ventilation dienen. Um einen zuverlässigen Betrieb des Gerätes zu gewährleisten und das Gerät vor Überhitzung zu schützen, dürfen die Ventilationsschlitze nicht blockiert werden. Aufstellorte wie Bücherregale sind zu vermeiden, außer wenn ausreichende Ventilation gewährleistet ist.
- 3) Das Gerät muß von Wärmequellen ferngehalten werden.
- 4) Die Aufstellung im Bereich von starken Magnetfeldern ist zu vermeiden.
- 5) Führen Sie niemals Objekte irgendwelcher Art durch die Belüftungsschlitze des Gehäuses in das Gerät ein, da diese anderenfalls Strom führende Teile berühren oder Kurzschlüsse und darauf resultierende Stromschläge verursachen können.
- 6) Niemals irgendwelche Flüssigkeiten auf dem Gerät verschütten. Falls dennoch Flüssigkeit in das Gerät eindringen sollte, suchen Sie bitte einen qualifizierten Kundendiensttechniker auf.
- 7) Das Gerät darf nur in horizontaler Position aufgestellt werden.
- 8) Dieses Gerät befindet sich im Bereitschaftsmodus, wenn es ausgeschaltet wird, das Netzkabel aber angeschlossen ist.
- 9) Halten Sie das Gerät von Feuchtigkeit, Wasser und Staub fern.
- 10) Behandeln Sie das Netzkabel vorsichtig. Gehen Sie das Kabel am Stecker, wenn Sie den Stecker herausziehen.
- 11) Alle Sicherheitshinweise und Bedienungsanleitungen sollten vor der Inbetriebnahme des DVD-Players sorgfältig durchgelesen werden.
- 12) Achten Sie darauf, dass Sie Ihre Finger nicht im Disc-Fach einklemmen.
- 13) Stelle Sie keinerlei schweren Gegenstände auf dem Wechselstrom-Netz Kabel ab.
- 14) Halten Sie das Wechselstrom-Netz Kabel von allen Wärmequellen fern.
- 15) Stellen Sie sicher, dass Sie eine eventuell eingelegte Disc entnehmen und das Wechselstrom-Netz Kabel aus der Wandsteckdose ziehen, bevor Sie den DVD-Player transportieren.
- 16) Üben Sie beim Transport des DVD-Players keinen Druck auf das Gerät aus.
- 17) Verwenden Sie den DVD-Player nur in geschlossenen Räumen.

## INHALTSVERZEICHNIS

<b>■ VORSICHTSMASSNAHMEN</b> . . . . .	<b>2</b>	WIEDERGABE DER BONUS GRUPPE . . . . .	<b>18</b>
Laser-Sicherheit . . . . .	2	Standbild / Pause . . . . .	18
Konformitätserklärung . . . . .	2	Fortsetzung . . . . .	18
Wichtig . . . . .	3	Schnellvorlauf / Schnellrücklauf . . . . .	18
Stromversorgung . . . . .	3	Zeitlupe vorwärts / Zeitlupe rückwärts . . . . .	19
Warnung . . . . .	3	Einzelbildwiedergabe . . . . .	19
Aufstellungsort . . . . .	3	Bildbedienung . . . . .	19
Vorsichtsmaßnahmen zur Installation . . . . .	3	Zoom . . . . .	19
Warnung vor Kondensation . . . . .	3	Ton-Geschwindigkeit . . . . .	19
Vermeiden Sie die Gefahr elektrischer		Dia-Show-Modus . . . . .	20
Schläge oder Brandgefahr . . . . .	3	Titel- / Kapitelsuche . . . . .	20
Vorsicht . . . . .	3	Durch die Verwendung der SEARCH MODE-Tasten . . . . .	20
<b>■ EINLEITUNG</b> . . . . .	<b>5</b>	Durch die Verwendung der SKIP-Tasten ◀◀▶▶ . . . . .	20
Über das Urheberrecht . . . . .	5	Tracksuche . . . . .	20
Hinweis auf die Progressivscan-Ausgaben . . . . .	5	Durch die Verwendung der SEARCH MODE-Tasten . . . . .	20
Mitgeliefertes Zubehör . . . . .	5	Durch die Verwendung der SKIP-Tasten ◀◀▶▶ . . . . .	20
Im Handbuch verwendete Symbole . . . . .	5	Zeitpunktsuche . . . . .	20
<b>■ ÜBER DIE DISCS</b> . . . . .	<b>6</b>	Markierungs-Einrichtungsbildschirm . . . . .	20
Wiederzugebende Discs . . . . .	6	Wiederholung . . . . .	21
<b>■ MERKMALE</b> . . . . .	<b>7</b>	TITEL-/KAPITELWIEDERHOLUNG . . . . .	21
<b>■ FUNKTIONSÜBERSICHT</b> . . . . .	<b>8</b>	TRACK-/GRUPPE-/ALLEWIEDERHOLUNG . . . . .	21
BEDIENFELD . . . . .	8	A-B-WIEDERHOLUNG . . . . .	21
FERNBEDIENUNG . . . . .	8	Programm-Wiedergabe . . . . .	21
Beschreibung der Fernbedienung . . . . .	9	Zufalls-wiedergabe . . . . .	22
Bedienfeld-Display . . . . .	11	MP3 / JPEG / WMA-Wiedergabe . . . . .	22
Anzeigen während des Betriebs . . . . .	11	DivX®-Wiedergabe . . . . .	24
HDMI-Modus und momentan ausgegebene		Änderung der Bildschirmanzeige . . . . .	24
Ausgangssignale . . . . .	11	Audiosprache . . . . .	26
Einsetzen der Batterien . . . . .	11	Untertitelsprache . . . . .	26
<b>■ ANSCHLÜSSE</b> . . . . .	<b>12</b>	Kamerawinkel . . . . .	26
Beschreibung - Rückseite . . . . .	12	Virtual Surround . . . . .	26
Anschluss an ein Audiosystem . . . . .	13	Sound-Modus . . . . .	27
Anschluss an ein 5,1-Kanal Surroundsound-System . . . . .	14	Stereo-Modus . . . . .	27
Anschluss an einen Fernseher (für Video) . . . . .	15	<b>■ DVD-EINRICHTUNG</b> . . . . .	<b>27</b>
Anschluss an ein TV-Gerät mit		Spracheinstellung . . . . .	27
HDMI-kompatiblen Port . . . . .	16	Display-Einstellung . . . . .	28
<b>■ WIEDERGABE EINER DISC</b> . . . . .	<b>17</b>	Audio-Einstellung . . . . .	28
Generelle Wiedergabe . . . . .	17	Lautsprecher-Einstellung für ANALOGE AUDIO . . . . .	29
ABBRUCH UND AUFRUF DER PBC-FUNKTION . . . . .	17	Lautsprechereinstellung für HDMI AUDIO . . . . .	30
HDMI-Einstellung . . . . .	17	Kindersicherung . . . . .	31
Pure Direct-Modus . . . . .	17	EINSTUFEN . . . . .	31
Helligkeit des Bedienfeld-Displays . . . . .	17	WENN SIE DAS PASSWORT VERGESSEN HABEN . . . . .	31
Allgemeine Merkmale . . . . .	17	SICHERUNGSSSTUFEN . . . . .	31
Disc-Menü . . . . .	17	Andere-Einstellung . . . . .	31
Titelmenü . . . . .	18	Rückstellung auf die Standardeinstellung	
AUFRUF EINES MENÜBILDSCHIRMS		(außer Kindersicherung und VIDEO AUS) . . . . .	32
WÄHREND DER WIEDERGABE . . . . .	18	Sprachencodierliste . . . . .	32
DVD-Audio-Wiedergabe . . . . .	18	<b>■ WARTUNG</b> . . . . .	<b>32</b>
WIEDERGABE ALLER GRUPPEN . . . . .	18	<b>■ ANLEITUNG ZUR FEHLERSUCHE</b> . . . . .	<b>33</b>
WIEDERGABE EINER BESTIMMTEN GRUPPE . . . . .	18	<b>■ TECHNISCHE DATEN</b> . . . . .	<b>35</b>
SEITENAUSWAHL . . . . .	18	<b>■ STIFTBELEGUNG (AV1)</b> . . . . .	<b>35</b>

### RECYCLING-HINWEIS:

Das Verpackungsmaterial dieses Produkts ist für Recycling geeignet und kann wiederverwendet werden. Dieses Produkt und das in seinem Verpackungskarton enthaltene Zubehör mit Ausnahme der Batterien entsprechen der WEEE-Direktive.

Bitte beachten Sie bei der Entsorgung irgendwelcher Materialien die örtlichen Recycling-Bestimmungen. Bei der Entsorgung des Gerätes sind die einschlägigen Umweltschutzaufgaben sorgfältig zu befolgen. Batterien dürfen nicht weggeworfen oder verbrannt werden, sondern müssen gemäß den örtlichen Vorschriften zur Entsorgung von chemischem Abfall entsorgt werden.

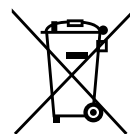

#### Tragen Sie zum Schutz der Umwelt bei!!!

- Verbrauchte Batterien gehören nicht in die Mülltonne.
- Sie können diese an einem Sammelpunkt für verbrauchte Batterien oder Sondermüll entsorgen. Wenden Sie sich hinsichtlich der Einzelheiten an Ihre Gemeindeverwaltung.



## EINLEITUNG

Die Seriennummer dieses Produktes ist an der Rückseite des DVD-Players angegeben. Kein anderes Gerät weist die gleiche Seriennummer wie Ihr DVD-Player auf. Sie sollten dieser Seriennummer und andere wichtige Informationen hier eintragen und dieses Buch als permanente Bestätigung für Ihren Kauf aufbewahren, um bei Diebstahl eine Identifikation zu gestatten. Die Seriennummern werden nicht aufbewahrt.

Kaufdatum	
Fachhändler	
Anschrift des Fachhändlers	
Telefonnummer des Fachhändlers	
Modellnummer	
Seriennummer	

### Über das Urheberrecht

Nicht autorisiertes Kopieren, Ausstrahlen, öffentliche Darbietung und Verleih der Discs ist verboten. Dieses Produkt beinhaltet eine Technologie für den Schutz des Urheberrechts, die durch die Patente der Vereinigten Staaten und weitere Rechte des geistigen Eigentums geschützt ist. Die Verwendung dieser Technologie für den Schutz des Urheberrechts muss von der Firma Macrovision genehmigt werden. Diese Technologie für den Schutz des Urheberrechts ist nur für die Verwendung im Haushalt und für weitere begrenzte Vorführungen bestimmt, wenn von der Firma Macrovision nichts anderes genehmigt wurde. Das Revers-Engineering oder der Ausbau ist verboten.







US-Patent-Nr. 4.631.603, 4.819.098, 4.907.093, 5.315.448 und 6.516.132.

### Hinweis auf die Progressivscan-Ausgaben

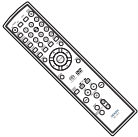
Der Käufer sollte beachten, dass nicht alle High-Definition-Fernsehgeräte mit diesem Produkt voll kompatibel sind und dies könnte die Anzeige von Artefakten auf dem Bildschirm verursachen. Im Falle von Progressivscan-Bildproblemen mit dem 576 oder 625 wird dem Kunden empfohlen, den Anschluss auf "Standard-Definition"-Ausgabe umzuschalten. Falls irgendwelche Fragen hinsichtlich der Kompatibilität Ihres TV-Gerätes mit diesem DVD-Player Modell 576p oder 625p vorhanden sind, wenden Sie sich bitte an unser Kundendienst-Center.

### Mitgeliefertes Zubehör

Überprüfen Sie und stellen Sie sicher, dass folgende Teile mit der Haupteinheit im Karton mitgeliefert wurden:

Fernbedienung ..... 1 	Zwei Mignon-Batterien "R6P" (AA)..... 2 	Audio-Kabel ..... 1 	Video-Kabel ..... 1 	Bedienungsanleitung ..... 1 	Liste der Service-Stationen ..... 1 
---	--	---	---	---	---

### Im Handbuch verwendete Symbole

Die nachfolgend aufgeführten Symbole erscheinen in manchen Überschriften und Hinweisen in dieser Anleitung und weisen die folgenden Bedeutungen auf.

- DVD-V** : Die Beschreibung bezieht sich auf die Wiedergabe von DVD-Video (einschließlich DVD-R/RW).
- DVD-A** : Die Beschreibung bezieht sich auf die Wiedergabe von DVD-Audio.
- VCD** : Die Beschreibung bezieht sich auf die Wiedergabe von Video-CDs.
-  : Die Beschreibung bezieht sich auf die Wiedergabe von Super Audio-CDs.
- CD** : Die Beschreibung bezieht sich auf die Wiedergabe von Audio-CDs.
- MP3** : Die Beschreibung bezieht sich auf die Wiedergabe von Discs im MP3-Format.
- JPEG** : Die Beschreibung bezieht sich auf die Wiedergabe von JPEG-Discs.
- WMA** : Die Beschreibung bezieht sich auf die Wiedergabe von Discs im WMA-Format.
- DivX®** : Die Beschreibung bezieht sich auf die Wiedergabe von Discs im DivX®-Format.

## Wiedergabende Discs

Unterstützte Discs	Kennzeichen (Logo)	Regionencode	Aufgezeichnete Signale	Disc-Abmessung	Disc-Typen
DVD-Audio * 2, 3, 5		—	Digital-audio	12 cm oder 8cm	
DVD-Video * 1, 2, 3, 5		oder	Digital-video (MPEG2) DivX®	12 cm oder 8cm	
DVD-RW DVD-R * 1, 3, 4, 5, 6, 7, 8	 				
Video-CD * 1, 3, 5, 9	 	—	Töne und Bilder	12 cm oder 8cm	Video-CD, Super Audio-CD, Audio-CD 
Super Audio-CD	 <b>Stereo Multi-ch</b>	—	Digital-audio		
Audio-CD * 4, 6		—	Digital-audio		
CD-RW CD-R * 4, 5, 7, 8, 9, 10	 	—	Digital-audio MP3 WMA*10 Digitales Bild (JPEG) DivX®	12 cm	
Picture CD		—	JPEG		



ist ein Warenzeichen der DVD Format/Logo Licensing Corporation.



ist ein Warenzeichen der Eastman Kodak Company.



Windows Media und das Windows-Logo sind Warenzeichen oder eingetragene Warenzeichen der Microsoft Corporation in den USA und/oder in anderen Ländern.



DivX, DivX Certified und die einschlägigen Logis sind Marken der DivX, Inc. und werden unter Lizenz verwendet.

### Falls Sie eine mit einer der obigen Markierungen versehenen Disc nicht abspielen können, überprüfen Sie die folgenden Punkte.

- \*1: Dieser Player entspricht dem PAL-Farbsystem. Sie können aber auch mit dem NTSC-System bespielte Discs über ein PAL-Fernsehgerät wiedergeben.
- \*2: Bestimmte DVD-Discs arbeiten nicht gemäß Beschreibung in dieser Anleitung, da sie von ihren Herstellern für andere Zwecke ausgelegt wurden.
- \*3: Zerkratzte oder verschmutzte Discs können vielleicht nicht abgespielt werden.
- \*4: Manche Discs können vielleicht aufgrund nicht kompatibler Aufnahmebedingungen, Recorder-Eigenschaften oder spezieller Disc-Eigenschaften nicht abgespielt werden.
- \*5: Sie können die mit den oben aufgeführten Markierungen versehenen Discs auf diesem Gerät abspielen. Falls Sie jedoch nicht dem Standard entsprechende Discs verwenden, dann können diese vielleicht auf diesem Gerät nicht abgespielt werden. Wenn Sie eine solche Disc trotzdem wiedergeben versuchen, kann es zu einer Beeinträchtigung der Ton- und Bildqualität kommen.
- \*6: Nur in dem Video-Format aufgezeichnete und finalisierte Discs können auf diesem Gerät abgespielt werden. Eine Wiedergabe von nicht finalisierten Discs ist nicht möglich. In Abhängigkeit von dem Aufnahmezustand der Discs, können diese vielleicht nicht normal abgespielt werden (es kann zu Bild- und Tonverzerrungen usw. kommen).
- \*7: Falls eine Disc nur teilweise bespielt wurde (weniger als 55 mm auf den Durchmesser bezogen), dann kann diese vielleicht nicht richtig abgespielt werden.
- \*8: Bringen Sie niemals Aufkleber oder Papieretiketten an der Disc an. Dadurch könnte die Disc beschädigt bzw. ein richtiges Lesen der aufgezeichneten Daten durch dieses Gerät verhindert werden.
- \*9: Dieses Gerät entspricht der Version 1.1 und 2.0 des Video-CD-Standards mit PBC-Funktion.  
*Version 1.1 (ohne PBC-Funktion): Sie können die Wiedergabe von Bildern und auch von Musik-CDs genießen.*  
*Version 2.0 (mit PBC-Funktion): Während eine Video-CD mit PBC-Funktion verwendet wird, erscheint "Pbc" auf dem Bildschirm und auf dem Display.*  
**HINWEIS:** Wenn Video-CDs mit der PBC-Funktion wiedergegeben werden, können einige Bedienschritte (z. B. Tracksuche und wiederholen) so lange nicht ausgeführt werden, bis die Funktion vorübergehend deaktiviert wird (siehe Seite 17).
- \*10: Dieser Player kann den Inhalt von Discs, die von Window Media Digital Rights Management (DRM) geschützt sind nicht abspielen.

**Was ist PBC?** "PBC" steht für Playback Control (Wiedergabesteuerung).interaktive Software unter Verwendung von Menübildschirmen wiedergeben. Beachten Sie die mit der Video-CD mitgelieferte Anleitung.

- **Versuchen Sie NIEMALS, folgende Discs wiedergeben zu lassen. Dies könnte eine Fehlfunktion zur Folge haben!**  
 DVD-RAM / CD-I / Foto-CD / DVDs mit einem anderen Regionalcode als 2 oder ALL / DVD-ROM für PCs / CD-ROM für PCs
- *Irgendwelche anderen Discs ohne Kompatibilitätskennzeichnungen*

#### ACHTUNG:

- Achten Sie darauf, dass Sie sich Ihren Finger nicht im Disc-Ladeschlitz einklemmen.
- Nehmen Sie die Disc unbedingt heraus und ziehen Sie das WS-Netz Kabel aus der Steckdose, bevor Sie den DVD-Player transportieren.

● **Progressiv-Scansystem**

Das Progressiv-Scansystem liefert weniger Flackern und Bilder mit höherer Auflösung als herkömmliche 625i (576i) TV-Signale.

● **Analoger 5,1-Kanal-Dolby- und DTS-Surround-Ausgang**

Dieser Player ist mit analogen 5,1-Kanal-Dolby- und DTS-Surround-Audioausgangsbuchsen für die Wiedergabe ausgestattet.

● **HDMI (High-Definition Multimedia Interface)**

Sie können eine hellere Videoausgabe erhalten, wenn Sie diesen Player an ein Anzeigegerät mit HDMI-kompatiblen Port anschließen.

● **Ton-Geschwindigkeit**

Hier erfolgt die Wiedergabe mit einer etwas schnelleren oder langsameren Geschwindigkeit als bei der normalen Wiedergabe unter Beibehaltung der Tonqualität. Die Ton-Geschwindigkeit ist nur bei dem Dolby Digital-Format aufgenommenen Discs auswählbar.

● **Standbild-/Zeitraffer-/Zeitlupe-/Einzelbild-Wiedergabe**

Verschiedene Wiedergabemodi stehen zur Verfügung, einschließlich Standbilder, schneller Vorlauf/Rücklauf, Zeitlupe und Einzelbildwiedergabe.

● **Standbildmodus**

Die Bildauflösung wird im Standbildmodus (Pause) eingestellt.

● **Zufallswiedergabe für Super Audio-CD, Audio-CD, MP3, JPEG, DVD-Audio und WMA**

Dieser Player kann die Reihenfolge des Tracks verändern, um diese in zufälliger Reihenfolge wiederzugeben.

● **Programm-wiedergabe für Super Audio-CD, Audio-CD, MP3, JPEG, DVD-Audio und WMA**

Sie können die Reihenfolge der Titel programmieren, um diese in einer beliebigen Reihenfolge wiederzugeben.

● **DVD-Menüs in einer gewünschten Sprache**

Sie können die DVD-Menüs in einer gewünschten Sprache anzeigen lassen, falls diese auf einer DVD zur Verfügung steht.

● **Automatische Stromausschaltung**

Das Gerät schaltet sich automatisch aus, wenn länger als 30 Minuten keine Bedienung am Gerät oder mit der Fernbedienung ausgeführt worden ist (siehe Seite 31).

● **Untertitel in einer gewünschten Sprache**

Sie können zur Anzeige der Untertitel eine Sprache auswählen, wenn diese Sprache auf der DVD- und DivX®-Disk verfügbar ist.

● **Wahl eines Kamerawinkels**

Sie können einen gewünschten Kamerawinkel auswählen, sofern eine Disc Sequenzen enthält, die aus unterschiedlichen Kamerawinkeln aufgezeichnet wurden.

● **Wahl der Audiosprache und des Soundmodus**

Sie können eine gewünschte Audiosprache und den Soundmodus auswählen, sofern verschiedene Sprachen und Modi auf der Disc vorhanden sind.

● **Kindersicherung (Contrôle parent)**

Sie können die Einstufung so einstellen, dass die Wiedergabe von Discs, die für Kinder nicht geeignet sind, nicht möglich ist.

● **Super Audio-CD-Mehrfachkanal-Wiedergabekompatibilität**

Zusätzlich zur Wiedergabe von DVD-Audio- und Video-Discs ist der Player in der Lage, Mehrfachkanal-Super-Audio-CDs mit einer Wiedergabefrequenz von 100kHz wiederzugeben; zudem kann ein Dynamikbereich von 120 dB oder mehr innerhalb des hörbaren Frequenzbereiches und ein Maximum von 5,1 Kanälen ausgegeben werden.

● **Automatische Feststellung von Discs**

Dieser Player erkennt automatisch das Format der eingelegten Disc, d. h. DVD-Video, DVD-Audio, Video-CD, Super Audio-CD, Audio-CD, MP3, JPEG, WMA oder DivX®.

● **Wiedergabe einer MP3-Disc**

Sie können sich auch an MP3-Dateien erfreuen, die auf einer CD-R/RW-Disc aufgezeichnet sind.

● **Direktsuche**

Sie können einen gewünschten Titel, das gewünschte Kapitel oder den gewünschten Track während der Wiedergabe oder im Stoppmodus mit den Zifferntasten suchen.

● **Bildschirmanzeige**

Die Informationen über den gegenwärtigen Betrieb können auf dem Bildschirm des Fernsehempfängers angezeigt werden, wodurch Sie die aktivierten Funktionen (wie zum Beispiel die programmierte Wiedergabe) unter Verwendung der Fernbedienung bestätigen können.

● **Dunkelschaltung**

Die Helligkeit des Displays kann variiert werden.

● **Bildschirmschoner**

Das Bildschirmschoner-Programm wird aktiviert, wenn länger als 5 Minuten keine Bedienung am Gerät oder mit der Fernbedienung ausgeführt worden ist.

Die Display-Helligkeit verringert sich um 75%.

● **Bildbedienung**

Mit der Bildeinstellungs-Funktion wird die Helligkeit, der Kontrast, der Farbe, die Gamma-Korrektur und die Bildschärfe des spezifischen Displays eingestellt.

● **Suchlauf**

Kapitelsuche: Suche nach dem spezifizierten Kapitel.  
 Titelsuche: Suche nach dem spezifizierten Titel.  
 Gruppensuche: Suche nach der spezifizierten Gruppe.  
 Seitensuche: Suche nach der spezifizierten Seite.  
 Tracksuche: Suche nach dem spezifizierten Track.  
 Zeitpunktsuche: Suche nach dem spezifizierten Zeitpunkt des Titeles oder Tracks.

● **Wiederholung**

Kapitel: Wiederholte Wiedergabe eines Kapitels der wiederzugebenden Disc.  
 Titel: Wiederholte Wiedergabe eines Titels der wiederzugebenden Disc.  
 Track: Wiederholte Wiedergabe eines Tracks der wiederzugebenden Disc.  
 Alle: Wiederholte Wiedergabe von gesamte Disc. (außer DVD-Video)  
 A-B: Wiederholte Wiedergabe des vom Anwender spezifizierten Abschnittes zwischen zwei gewünschten Punkte.  
 Gruppe: Wiederholte Wiedergabe des Ordners der abgelegten DVD-Audio-/Super Audio-CD-/MP3-/JPEG-/WMA-/DivX®-Disc.

● **Zoom**

Eine 2-fache oder 4-fache Vergrößerung auf dem Bildschirm ist möglich.

● **Markierung**

Vom Anwender bezeichneter elektronischer Bezugspunkt, der jederzeit aufgerufen werden kann.

● **Fortsetzung der Wiedergabe**

Der Anwender kann die Wiedergabe ab dem Teil fortsetzen, an dem die Wiedergabe gestoppt wurde.

● **Komponent-Video-Ausgangsbuchsen**

Mit den Buchsen auf der Rückseite des DVD-Players wird Qualitätsvideo über die Komponent-Video-Ausgangsbuchsen an ein Fernsehgerät gesendet.

● **Bitratenanzeige**

● **DRC**

**(Dynamic Range Control = Dynamikbereichsregelung)**  
 Sie können den Bereich der Soundlautstärke regeln.

● **MPEG-Sound**

Dieser Player kann auch eine Disc handhaben, die MPEG-Audio unterstützt, wenn der DVD-Player an einen MPEG-Decoder angeschlossen ist.

● **Anzeige eines JPEG-Bildes**

Es können Kodak Picture CDs und im JPEG-Format gespeicherte Standbilder auf CD-R/RW wiedergegeben werden.

● **Wiedergabe von WMA-Dateien**

Sie können sich an der Wiedergabe von WMA-Dateien erfreuen, die auf CD-R/RW-Discs aufgenommen worden sind.

● **Wiedergabe von DivX®-Dateien**

Sie können sich an der Wiedergabe von DivX®-Dateien erfreuen, die auf DVD-R/RW- oder CD-R/RW-Discs aufgenommen worden sind.

- Offizielles DivX Certified™ Produkt
- Dient für die Wiedergabe von DivX®5, DivX®4, DivX®3 und DivX®VOD Videoinhalten (in Kompatibilität mit den technischen DivX Certified™ Anforderungen).

● **Pure Direct (Rein-Direkt)**

Die Tonqualität der analogen Audioausgabe wird verbessert, wenn Sie die HDMI-Ausgabe, Videosignal-Ausgabe und das Frontplatten-Display ausschalten.

**Hergestellt unter Lizenz von Dolby Laboratories. „Dolby“ und das Doppel-D-Symbol sind Warenzeichen von Dolby Laboratories.**

**“DTS” und “DTS Digital Surround” sind eingetragene Warenzeichen der Digital Theater Systems, Inc.**

**“WMA” (Windows Media Audio) ist ein von Microsoft® in den USA entwickelter neuer Audiocode.**

BEDIENFELD

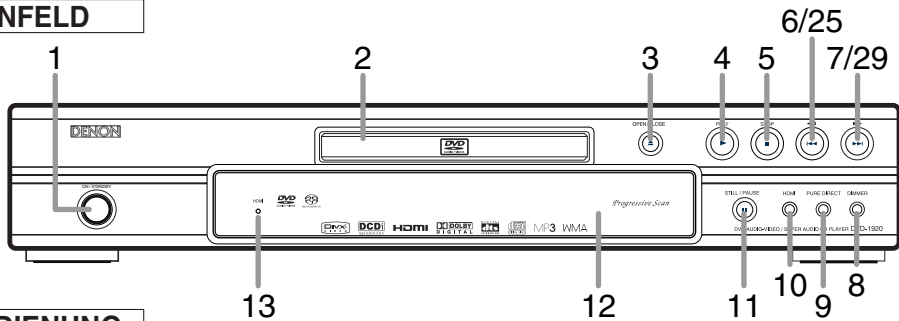

FERNBEDIENUNG

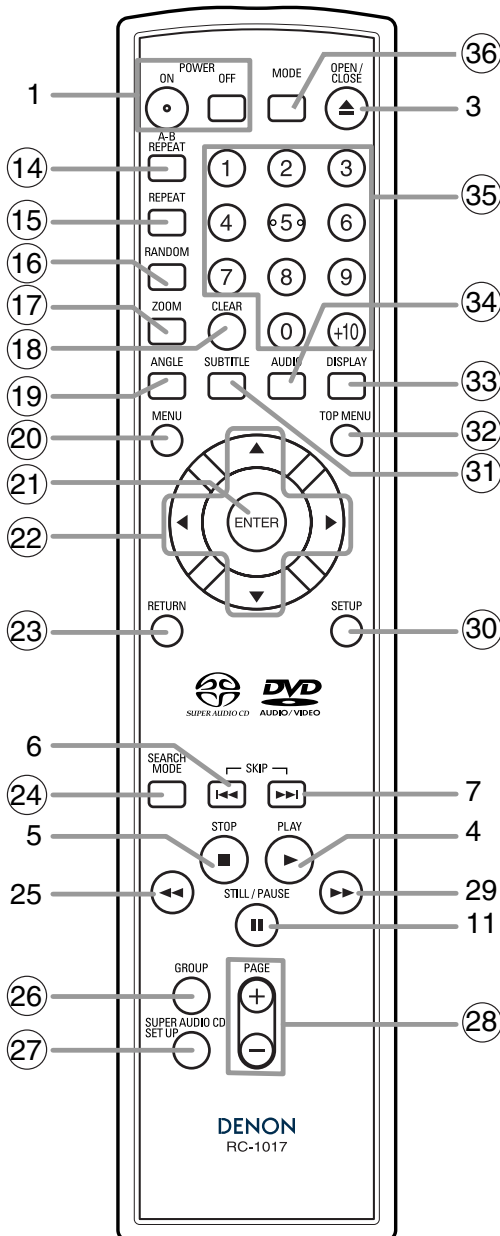













Die Tasten mit den eingekreisten Nummern können nur auf der Fernbedienung betätigt werden.

1. ON/STANDBY (POWER ON/OFF)-Tasten [Seite 17]
2. Disc-Ladefach
3. OPEN/CLOSE-Taste [Seite 17]
4. PLAY-Taste [Seite 17]
5. STOP-Taste [Seite 17]
6. ◀◀ (SKIP DOWN)-Taste [Seite 20]
7. ▶▶ (SKIP UP)-Taste [Seite 20]
8. DIMMER-Taste [Seite 17]
9. PURE DIRECT-Taste [Seite 17]  
Drücken, um die Pure-Direct-Funktion zu aktivieren und den Geräuschpegel zu vermindern.
10. HDMI-Taste [Seite 17]  
Drücken, um den Videosignal-Ausgabemodus des HDMI-Anschlusses einzustellen.
11. STILL/PAUSE-Taste [Seite 18]
12. Display, Fenster für den Fernbedienungssensor
13. HDMI-Anzeige [Seite 17]  
Leuchtet auf, wenn ein Videosignal von der HDMI OUT-Buchse ausgegeben wird.
14. A-B REPEAT-Taste [Seite 21]
15. REPEAT-Taste [Seite 21]
16. RANDOM-Taste [Seite 22]
17. ZOOM-Taste [Seite 19]
18. CLEAR-Taste [Seite 20]
19. ANGLE-Taste [Seite 26]
20. MENU-Taste [Seite 17]
21. ENTER-Taste [Seite 17]
22. Cursortasten [Seite 17]
23. RETURN-Taste [Seite 18]
24. SEARCH MODE-Taste [Seite 20]
25. ◀◀ (Schnellrücklauf)-Taste [Seite 18]  
Drücken Sie mehr als 2 Sekunden während Sie die Tasten auf der Bedienfeld benutzen.
26. GROUP-Taste [Seite 18]
27. SUPER AUDIO CD SETUP-Taste [Seite 27]
28. PAGE-Taste [Seite 18]
29. ▶▶ (Schnellvorlauf)-Taste [Seite 18]  
Drücken Sie mehr als 2 Sekunden während Sie die Tasten auf der Bedienfeld benutzen.
30. SETUP-Taste [Seite 27]
31. SUBTITLE-Taste [Seite 26]
32. TOP MENU-Taste [Seite 18]
33. DISPLAY-Taste [Seite 24]
34. AUDIO-Taste [Seite 26]
35. Zifferntasten [Seite 17]
36. MODE-Taste [Seite 18]







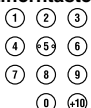





**Beschreibung der Fernbedienung**

Die Tasten auf der Fernbedienung funktionieren für DVD-Video, DVD-Audio, Video-CD, Super Audio-CD, Audio-CD, MP3, JPEG, WMA und DivX® auf unterschiedliche Weise.

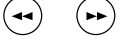
Beachten Sie die folgende Tabelle zur richtigen Verwendung.

	DVD-Video, DVD-Audio	VCD	Super Audio-CD, CD, MP3, JPEG, WMA	DivX®
<b>POWER-Tasten</b> 	<ul style="list-style-type: none"> <li>Umzuschalten das Gerät ein oder auf Bereitschaft.</li> </ul>	<ul style="list-style-type: none"> <li>Umzuschalten das Gerät ein oder auf Bereitschaft.</li> </ul>	<ul style="list-style-type: none"> <li>Umzuschalten das Gerät ein oder auf Bereitschaft.</li> </ul>	<ul style="list-style-type: none"> <li>Umzuschalten das Gerät ein oder auf Bereitschaft.</li> </ul>
<b>A-B REPEAT-Taste</b> 	<ul style="list-style-type: none"> <li>Markiert ein Segment, das zwischen A und B wiederholt werden soll.</li> </ul>	<ul style="list-style-type: none"> <li>Markiert ein Segment, das zwischen A und B wiederholt werden soll.</li> </ul>	<ul style="list-style-type: none"> <li>Markiert ein Segment, das zwischen A und B wiederholt werden soll. (Super Audio-CD, CD)</li> </ul>	<ul style="list-style-type: none"> <li>Markiert ein Segment, das zwischen A und B wiederholt werden soll.</li> </ul>
<b>REPEAT-Taste</b> 	<ul style="list-style-type: none"> <li>Zur Wiederholung der Wiedergabe eines Titels, Kapitels einer Gruppe oder eines Tracks.</li> </ul>	<ul style="list-style-type: none"> <li>Zur Wiederholung der Wiedergabe eines Tracks oder einer Disc.</li> </ul>	<ul style="list-style-type: none"> <li>Zur Wiederholung der Wiedergabe eines Tracks oder einer Disc. (Super Audio-CD, CD)</li> <li>Zur Wiederholung der Wiedergabe eines Tracks, einer Gruppe oder einer Disc. (MP3, JPEG, WMA)</li> </ul>	<ul style="list-style-type: none"> <li>Zur Wiederholung der Wiedergabe eines Tracks, einer Gruppe oder einer Disc.</li> </ul>
<b>RANDOM-Taste</b> 	<ul style="list-style-type: none"> <li>Zur Wiedergabe von Gruppen oder Tracks in einer Zufallsreihenfolge. (DVD-Audio)</li> </ul>	<p>—</p>	<ul style="list-style-type: none"> <li>Zur Wiedergabe von Tracks in einer Zufallsreihenfolge.</li> </ul>	<p>—</p>
<b>MODE-Taste</b> 	<ul style="list-style-type: none"> <li>Einstellung der Bildbedienung.</li> <li>Zur Aktivierung des 3D-Sounds (Virtual Surround-System).</li> <li>Einstellung der Ton-Geschwindigkeit.</li> <li>Ermöglicht Ihnen die Programmierung einer spezifischen Reihenfolge. (DVD-Audio)</li> <li>Zur Wiedergabe aller Gruppen. (DVD-Audio)</li> </ul>	<ul style="list-style-type: none"> <li>Zur Aktivierung des 3D-Sounds (Virtual Surround-System).</li> <li>Einstellung der Bildbedienung.</li> </ul>	<ul style="list-style-type: none"> <li>Ermöglicht Ihnen die Programmierung einer spezifischen Reihenfolge.</li> <li>Zur Aktivierung des 3D-Sounds (Virtual Surround-System). (CD, MP3, WMA)</li> <li>Zur Aktivierung des Dia-Show-Modus. (JPEG)</li> </ul>	<ul style="list-style-type: none"> <li>Einstellung der Bildbedienung.</li> </ul>
<b>ZOOM-Taste</b> 	<ul style="list-style-type: none"> <li>Zur Vergrößerung eines Teils des Bildes (x 2/x 4).</li> </ul>	<ul style="list-style-type: none"> <li>Zur Vergrößerung eines Teils des Bildes (x 2).</li> </ul>	<ul style="list-style-type: none"> <li>Zur Vergrößerung eines Teils des Bildes (x2). (JPEG)</li> </ul>	<ul style="list-style-type: none"> <li>Zur Vergrößerung eines Teils des Bildes (x2).</li> </ul>
<b>ANGLE-Taste</b> 	<ul style="list-style-type: none"> <li>Dient dem Zugriff auf verschiedene Kamerawinkel auf einer Disc.</li> </ul>	<p>—</p>	<p>—</p>	<p>—</p>
<b>SUBTITLE-Taste</b> 	<ul style="list-style-type: none"> <li>Dient dem Zugriff auf verschiedene Untertitelsprache auf einer Disc.</li> </ul>	<p>—</p>	<p>—</p>	<ul style="list-style-type: none"> <li>Dient dem Zugriff auf verschiedene Untertitelsprache auf einer Disc.</li> </ul>
<b>AUDIO-Taste</b> 	<ul style="list-style-type: none"> <li>Dient dem Zugriff auf verschiedene Audio-Funktionen auf einer Disc.</li> </ul>	<ul style="list-style-type: none"> <li>Zur Auswahl von STEREO, L-ch oder R-ch.</li> </ul>	<ul style="list-style-type: none"> <li>Zur Auswahl von STEREO, L-ch oder R-ch. (CD)</li> </ul>	<ul style="list-style-type: none"> <li>Dient dem Zugriff auf verschiedene Audio-Funktionen auf einer Disc.</li> </ul>
<b>DISPLAY-Taste</b> 	<ul style="list-style-type: none"> <li>Zeigt den gegenwärtigen Disc- oder HDMI-Modus an.</li> </ul>	<ul style="list-style-type: none"> <li>Zeigt den gegenwärtigen Disc- oder HDMI-Modus an.</li> </ul>	<ul style="list-style-type: none"> <li>Zeigt den gegenwärtigen Disc- oder HDMI-Modus an.</li> </ul>	<ul style="list-style-type: none"> <li>Zeigt den gegenwärtigen Disc- oder HDMI-Modus an.</li> </ul>
<b>SEARCH-MODE-Taste</b> 	<ul style="list-style-type: none"> <li>Zur Suche nach einem Kapitel, Titel, Track, Zeitpunkt oder einer Markierung.</li> </ul>	<ul style="list-style-type: none"> <li>Zur Suche nach einem Track, einem Zeitpunkt oder einer Markierung.</li> </ul>	<ul style="list-style-type: none"> <li>Zur Suche nach einem Track.</li> <li>Zur Suche nach einem Zeitpunkt oder einer Markierung. (Super Audio-CD, CD)</li> </ul>	<ul style="list-style-type: none"> <li>Zur Suche nach einem Track oder einem Zeitpunkt.</li> </ul>
<b>OPEN/CLOSE-Taste</b> 	<ul style="list-style-type: none"> <li>Zum Öffnen oder Schließen des Disc-Ladefachs.</li> </ul>	<ul style="list-style-type: none"> <li>Zum Öffnen oder Schließen des Disc-Ladefachs.</li> </ul>	<ul style="list-style-type: none"> <li>Zum Öffnen oder Schließen des Disc-Ladefachs.</li> </ul>	<ul style="list-style-type: none"> <li>Zum Öffnen oder Schließen des Disc-Ladefachs.</li> </ul>
<b>Zifferntasten</b> 	<ul style="list-style-type: none"> <li>Zur direkten Kapitel-, Titel-, Track-, oder Gruppenauswahl.</li> </ul>	<ul style="list-style-type: none"> <li>Zur direkten Titelauswahl.</li> </ul>	<ul style="list-style-type: none"> <li>Zur direkten Trackauswahl.</li> </ul>	<ul style="list-style-type: none"> <li>Zur direkten Trackauswahl.</li> </ul>

**Beschreibung der Fernbedienung**

	DVD-Video, DVD-Audio	VCD	Super Audio-CD, CD, MP3, JPEG, WMA	DivX®
<b>CLEAR-Taste</b> 	<ul style="list-style-type: none"> <li>• Zum Löschen der Markierungen.</li> <li>• Zum Löschen falsch eingegebener Zahlen.</li> <li>• Zum Entfernen des A-Punktes einer A-B-Wiederholung.</li> </ul>	<ul style="list-style-type: none"> <li>• Zum Löschen der Markierungen.</li> <li>• Zum Löschen falsch eingegebener Zahlen.</li> <li>• Zum Entfernen des A-Punktes einer A-B-Wiederholung.</li> </ul>	<ul style="list-style-type: none"> <li>• Zum Löschen der Markierungen. (Super Audio-CD, CD)</li> <li>• Zum Löschen falsch eingegebener Zahlen.</li> <li>• Zum Entfernen des A-Punktes einer A-B-Wiederholung. (Super Audio-CD, CD)</li> </ul>	<ul style="list-style-type: none"> <li>• Zum Löschen falsch eingegebener Zahlen.</li> <li>• Zum Entfernen des A-Punktes einer A-B-Wiederholung. (CD)</li> </ul>
<b>MENU-Taste</b> 	<ul style="list-style-type: none"> <li>• Zeigt das Disk-Menü an.</li> </ul>	—	<ul style="list-style-type: none"> <li>• Zeigt die TITELLISTE an. (MP3, JPEG, WMA)</li> </ul>	<ul style="list-style-type: none"> <li>• Zeigt die TITELLISTE an.</li> </ul>
<b>TOP MENU-Taste</b> 	<ul style="list-style-type: none"> <li>• Zeigt das Disk-Hauptmenü an.</li> </ul>	—	<ul style="list-style-type: none"> <li>• Zur Rückkehr zum ersten Eintrag in der höchsten Hierarchie der TITELLISTE. (MP3, JPEG, WMA)</li> </ul>	<ul style="list-style-type: none"> <li>• Zur Rückkehr zum ersten Eintrag in der höchsten Hierarchie der TITELLISTE.</li> </ul>
<b>ENTER-, Cursortasten</b> 	<ul style="list-style-type: none"> <li>• Bewegt den Cursor und bestimmt dessen Position.</li> </ul>	<ul style="list-style-type: none"> <li>• Bewegt den Cursor und bestimmt dessen Position.</li> </ul>	<ul style="list-style-type: none"> <li>• Bewegt den Cursor und bestimmt dessen Position.</li> </ul>	<ul style="list-style-type: none"> <li>• Bewegt den Cursor und bestimmt dessen Position.</li> </ul>
<b>RETURN-Taste</b> 	<ul style="list-style-type: none"> <li>• Zur Rückkehr zur vorherigen Bedienung im Einstellungs-Menü.</li> </ul>	<ul style="list-style-type: none"> <li>• Zur Rückkehr zur vorherigen Bedienung im Einstellungs-Menü.</li> </ul>	<ul style="list-style-type: none"> <li>• Zur Rückkehr zur vorherigen Bedienung im Einstellungs-Menü.</li> </ul>	<ul style="list-style-type: none"> <li>• Zur Rückkehr zur vorherigen Bedienung im Einstellungs-Menü.</li> </ul>
<b>SETUP-Taste</b> 	<ul style="list-style-type: none"> <li>• Zeigt das Einstellungs-Menü an.</li> </ul>	<ul style="list-style-type: none"> <li>• Zeigt das Einstellungs-Menü an.</li> </ul>	<ul style="list-style-type: none"> <li>• Zeigt das Einstellungs-Menü an.</li> </ul>	<ul style="list-style-type: none"> <li>• Zeigt das Einstellungs-Menü an.</li> </ul>
<b>SKIP-Tasten</b> 	<ul style="list-style-type: none"> <li>• Zum Überspringen von Kapiteln/ Titeln/ Tracks.</li> </ul>	<ul style="list-style-type: none"> <li>• Zum Überspringen von Tracks.</li> </ul>	<ul style="list-style-type: none"> <li>• Zum Überspringen von Tracks.</li> </ul>	<ul style="list-style-type: none"> <li>• Zum Überspringen von Tracks.</li> </ul>
<b>SEARCH-Tasten</b> 	<ul style="list-style-type: none"> <li>• Zum Suchlauf vorwärts/rückwärts durch eine Disc.</li> <li>• Start der Zeitlupen-Vorwärts/Rückwärts-wiedergabe. (DVD-Video)</li> </ul>	<ul style="list-style-type: none"> <li>• Zum Suchlauf vorwärts/rückwärts durch eine Disc.</li> <li>• Start der Zeitlupen-Vorwärts-wiedergabe.</li> </ul>	<ul style="list-style-type: none"> <li>• Zum Suchlauf vorwärts/rückwärts durch eine Disc. (außer JPEG)</li> </ul>	<ul style="list-style-type: none"> <li>• Zum Suchlauf vorwärts/rückwärts durch eine Disc.</li> <li>• Start der Zeitlupen-Vorwärts-wiedergabe.</li> </ul>
<b>STOP-Taste</b> 	<ul style="list-style-type: none"> <li>• Stoppt die Wiedergabe.</li> </ul>	<ul style="list-style-type: none"> <li>• Stoppt die Wiedergabe.</li> </ul>	<ul style="list-style-type: none"> <li>• Stoppt die Wiedergabe.</li> </ul>	<ul style="list-style-type: none"> <li>• Stoppt die Wiedergabe.</li> </ul>
<b>PLAY-Taste</b> 	<ul style="list-style-type: none"> <li>• Startet die Wiedergabe.</li> </ul>	<ul style="list-style-type: none"> <li>• Startet die Wiedergabe.</li> </ul>	<ul style="list-style-type: none"> <li>• Startet die Wiedergabe.</li> </ul>	<ul style="list-style-type: none"> <li>• Startet die Wiedergabe.</li> </ul>
<b>STILL/PAUSE-Taste</b> 	<ul style="list-style-type: none"> <li>• Schaltet die Wiedergabe der Disc auf Pause.</li> <li>• Schaltet die Wiedergabe um ein Einzelbild weiter.</li> </ul>	<ul style="list-style-type: none"> <li>• Schaltet die Wiedergabe der Disc auf Pause.</li> <li>• Schaltet die Wiedergabe um ein Einzelbild weiter.</li> </ul>	<ul style="list-style-type: none"> <li>• Schaltet die Wiedergabe der Disc auf Pause.</li> </ul>	<ul style="list-style-type: none"> <li>• Schaltet die Wiedergabe der Disc auf Pause.</li> <li>• Schaltet die Wiedergabe um ein Einzelbild weiter.</li> </ul>
<b>GROUP-Taste</b> 	<ul style="list-style-type: none"> <li>• Um die Wiedergabe von der gewünschten Gruppe aus zu starten. (DVD-Audio)</li> </ul>	—	—	—
<b>SUPER AUDIO CD SETUP-Taste</b> 	—	—	<ul style="list-style-type: none"> <li>• Um die Super Audio-CD-Einstellung anzuwählen. (Super Audio-CD)</li> </ul>	—
<b>PAGE-Tasten</b> 	<ul style="list-style-type: none"> <li>• Um ein gewünschtes Hintergrundanzeigebild für Wiedergabe anzuwählen. (DVD-Audio)</li> </ul>	—	—	—

## Bedienfeld-Display

Leuchtet, wenn die A-B-Wiederholungsfunktion eingeschaltet ist.

Leuchtet, wenn die ALLE-Wiederholungsfunktion aktiviert ist.

Leuchtet auf, wenn die eingelegte Disk zu einer Pause kommt.

Leuchtet, wenn die Wiedergabe in Zeitlupe erfolgt. (DVD, VCD)

Leuchtet, wenn die eingelegte Disk wiedergegeben wird.

Leuchtet, wenn die Wiederholungsfunktion eingeschaltet ist.

Leuchtet auf, wenn Super Audio-CD in das Disc-Fach eingelegt worden ist.

Leuchtet, wenn das Progressivscan-System aktiviert ist.

Zeigt den Typ der in die Diskenschublade eingelegten Disk an.  
 • DVD: DVD-Video, DivX® auf DVD  
 • DVD A: DVD-Audio  
 • M: Wiedergabe des MULTIKANALBEREICHES einer Super Audio-CD  
 • CD: Audio-CD, MP3, JPEG, WMA, Picture CD, DivX® auf CD  
 • VCD: Video CD

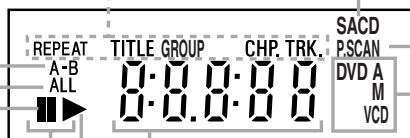

Zeigt die abgelaufene Zeit des Titels oder des Tracks an. Die Nummer eines neuen Titels, Kapitels oder Tracks wird angezeigt, wenn ein Kapitel oder Track umgeschaltet wird. Der angewählte HDMI-Ausgabemodus wird angezeigt.

## Anzeigen während des Betriebs

	Gerät eingeschaltet
	Keine Disk eingelegt / kann nicht gelesen werden
	Disc-Ladefach geöffnet
	Disc-Ladefach geschlossen
	Einlegen der Disc
	Leuchtet, wenn die Wiedergabesteuerung (PBC) aktiviert ist (VCD)
	Gerät ausgeschaltet
	HDMI-Ausgabemodus (480p/576p) ist angewählt.
	(576p wird nach 480p angezeigt.)
	HDMI-Ausgabemodus (720p) ist angewählt.
	HDMI-Ausgabemodus (1080i) ist angewählt.
	HDMI-Ausgabemodus (OFF) ist angewählt.

## HDMI-Modus und momentan ausgegebene Ausgangssignale

		HDMI-Modus dieses Gerätes			
		OFF	480P/576P	720P	1080i
Unterstütztes HDMI-Format der Displayeinheit	480P/576P 720P 1080i	OFF	480P/576P	720P	1080i
	480P/576P 720P	OFF	480P/576P	720P	720P
	480P/576P 1080i	OFF	480P/576P	1080i	1080i
	480P/576P	OFF	480P/576P	480P/576P	480P/576P

## Einsetzen der Batterien

- Öffnen Sie den Batteriefachdeckel.
- Setzen Sie zwei "R6P"-Batterien (AA) mit der richtigen Polung ein.
- Schließen Sie den Deckel.

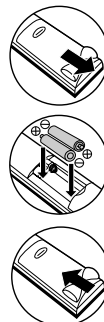

## Vorsichtsmaßnahmen hinsichtlich der Batterien

- Verwenden Sie in dieser Fernbedienung "R6P"-Batterien (AA).
- Tauschen Sie die Batterien etwa einmal jährlich gegen neue Batterien aus. Dies ist jedoch von der Häufigkeit abhängig, mit der Sie die Fernbedienung verwenden.
- Falls die Fernbedienung selbst in der Nähe der Haupteinheit nicht funktioniert, tauschen Sie die Batterien gegen neue aus, selbst wenn das Jahr noch nicht vorüber ist.
- Die beigefügten Batterien sind nur zur Überprüfung des Betriebs vorgesehen. Tauschen Sie diese so bald wie möglich gegen neue aus.
- Wenn Sie die Batterien einlegen, beachten Sie sorgfältig die richtige Ausrichtung der Polungen entsprechend der ⊕- und ⊖-Markierungen im Batteriefach der Einheit.
- Um Beschädigungen oder ein Austreten der Batterieflüssigkeit zu vermeiden:
  - Verwenden Sie keine alten und neuen Batterien gleichzeitig.
  - Verwenden Sie gleichzeitig keine zwei Batterien unterschiedlichen Typs wie z. B. Alkaline und Alkali-Mangan.
  - Schließen Sie die Batterien nicht kurz, zerlegen Sie sie nicht, setzen Sie sie keine Wärme aus und entsorgen Sie sie nicht in Feuer.
- Entfernen Sie die Batterien, wenn Sie die Fernbedienung über einen längeren Zeitraum nicht verwenden wollen.
- Wenn die Batterien undicht wurden, wischen Sie die Flüssigkeit sorgfältig aus dem Batteriefach und legen Sie neue Batterien ein.

## Beschreibung - Rückseite

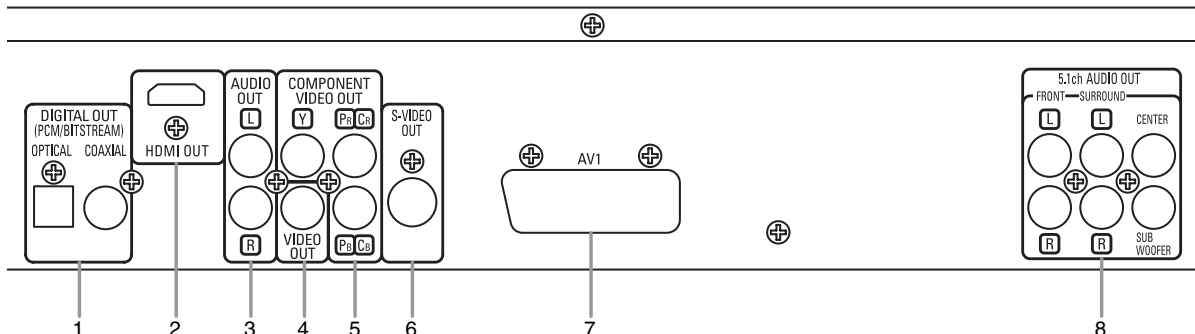

### 1. DIGITAL OUT-Buchsen

Verwenden Sie entweder ein digitales Lichtleiter- oder ein Koaxialkabel, um einen AV-Verstärker mit einem eingebauten Decoder (AV-Steereinheit) anzuschließen.

### 2. HDMI OUT-Buchse

Verwenden Sie ein (handelsübliches) HDMI-Anschlußkabel, um an ein Anzeigegerät mit HDMI-kompatiblen Port anzuschließen.

### 3. AUDIO OUT-Buchsen

Schließen Sie hier die Audio-Eingangsbuchsen eines AV-kompatiblen Fernsehers, eines Breitbildfernsehgerätes oder einer Stereoanlage an.

### 4. VIDEO OUT-Buchsen

Verwenden Sie ein Videokabel für den Anschluss einer dieser Buchsen mit dem Video-Eingang Ihres AV-kompatiblen Fernsehers, Breitbildfernsehgerätes oder Stereosystems.

### 5. COMPONENT VIDEO OUT-Buchsen

Verwenden Sie diese Buchsen, wenn Sie einen Fernseher mit Komponent-Video-Eingangsbuchsen haben. Diese Buchsen liefern C<sub>b</sub>/P<sub>b</sub>-, C<sub>r</sub>/P<sub>r</sub>- und Y-Video. Komponent-Video erhalten Sie die beste Bildqualität.

### 6. S-VIDEO OUT-Buchse

Schließen Sie hier mithilfe eines Videokabels die S-Video-Buchse Ihres AV-kompatiblen Fernsehers oder Breitbildfernsehgerätes für eine höhere Bildqualität an.

### 7. AV1-Buchse

Schließen Sie diese Buchse an die 21-polige Scartbuchse eines Fernsehers an.

### 8. 5.1ch AUDIO OUT-Buchsen

Schließen Sie hier mithilfe von Lautsprecherkabel die 5,1-Kanal AUDIO-Eingangsbuchsen Ihres AV-Verstärkers mit 5,1-Kanal-Eingangsanschlüssen an.

### HINWEISE:

- Wenn Sie die Einstellung für VIDEO AUS ändern (SCART, KOMPONENTEN INTERLACE ou KOMPONENTEN PROGRESSIVE), schließen Sie das Kabel an eine Video-Buchse oder eine S-Video-Buchse am Fernseher an. Wenn die Einstellung beispielsweise auf SCART geändert wird, während die Komponenten-Video-Buchsen am TV-Gerät angeschlossen sind, könnte ein verzerrtes Videosignal ausgegeben werden (siehe Seite 28).
- Wird Video aus der HDMI-Buchse ausgegeben, erfolgt keine Progressiv-Signalausgabe aus den COMPONENT VIDEO OUT-Buchsen.

### VORSICHT:

- Berühren Sie niemals die inneren Stifte der an der Rückseite angeordneten Buchsen. Elektrostatische Entladung kann zu permanenter Beschädigung des Players führen.

### Auswahl der Progressivscan-Wiedergabe (625p <576p> oder Interlaced 625i <576i>)

- Wenn Ihr TV-Gerät den Progressivscan (625p <576p>) unterstützt ist, schließen Sie das TV-Gerät an den COMPONENT VIDEO OUT-Buchsen des DVD-Players an und stellen in den Anzeigestellungen VIDEO AUS auf KOMPONENTEN PROGRESSIVE ein. Stellen Sie dann Ihr TV-Gerät auf den Progressivscan-Betrieb ein. Auf Seite 28 finden Sie Anleitungen über die Änderung der Anzeigestellungen. P.SCAN wird auf dem Bedienfeld-Display erscheinen.
- Wenn Ihr TV-Gerät mit den Progressivscan nicht unterstützt, stellen Sie VIDEO AUS auf KOMPONENTEN INTERLACE ein. Auf Seite 28 finden Sie Anleitungen über die Änderung der Anzeigestellungen. Überprüfen Sie dass P.SCAN auf dem Bedienfeld-Display erlöschen wird.
- Verwenden Sie einen handelsüblichen Adapter, falls die Eingänge Ihres TV-Gerätes oder Monitors in BNC ausgeführt sind.

### Was ist Progressiv-Scansystem?

- Anders als der konventionelle Zwischenzeilen Scan liefert das Progressiv-Scansystem liefert weniger Flackern und Bilder mit höherer Auflösung als herkömmliche 625i (576i) TV-Signale.

**Das System DCDi (Directional Correlational De-Interlacing [Direktionelle Korrelationelle Entknüpfung]) in diesem DVD-Player erzeugt ruhige and natürliche, obwohl dynamische, Videobilder, durch Beseitigung der gezackten Ränder.**

**\*\*DCDi" ist ein Warenzeichen von Faroudja, eine Abteilung der Microchip Inc.**



## ANSCHLÜSSE

Folgendes zeigt allgemein gebräuchliche Verbindungen, wie sie für den Anschluss des DVD-Players an einen Fernseher oder andere Komponenten verwendet werden.

Wenn Sie diesen DVD-Player zur Wiedergabe einer DVD im Dolby Digital 5,1 Kanal Surround oder im DTS-Surroundformat verwenden, gibt der DVD-Player einen Dolby Digital- oder DTS-Datenstrom an seinen optischen (OPTICAL) oder Digitalausgangsbuchsen (COAXIAL DIGITAL OUT) aus. Wenn der Player an einen Dolby Digital-, DTS oder MPEG-Decoder angeschlossen wird, erhalten Sie ein überzeugenderes, realistischeres Ambiente mit kraftvollem und qualitativ hochwertigem Surroundsound von professionellem Standard, den Sie aus Kinos kennen. Verwenden Sie für die Audioanschlüsse ein optisches (handelsübliches Gerät) oder ein Audio-koaxial-Digitalkabel (handelsübliches Gerät).

### HINWEISE:

- Stellen Sie sicher, dass alle Komponenten des Systems ausgeschaltet sind, bevor Sie eine weitere Komponente anschließen.
- Beachten Sie bitte das Bedienungshandbuch Ihres Fernsehers, Ihrer Stereoanlage und irgendeiner anderen Komponente, die an den DVD-Player angeschlossen werden sollen.

### Anschluss an ein Audiosystem

#### Verfahren 1

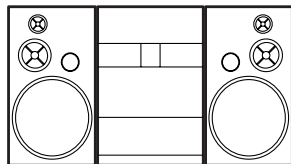

Stereoanlage

#### Verfahren 2

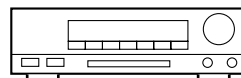

AV-Verstärker mit einem eingebauten Decoder (AV-Bedienungscenter), Dolby-Digital-Decoder, DTS-Decoder, MPEG-Decoder, MD- oder DAT-Deck

### AUDIO

Audio-Eingangsbuchsen

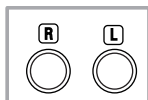

Audiokabel (Lieferumfang)

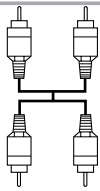

AUDIO OUT (Analoger)



Digitale Audio-Eingangsbuchsen

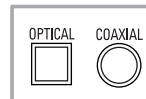

Optisches Kabel (handelsübliches Gerät)

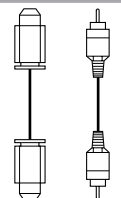

Audio-koaxial-Digitalkabel (handelsübliches Gerät)

DIGITAL OUT

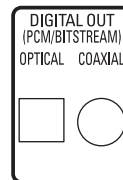

- **Verfahren 1** DVD-Player + Stereoanlage

- **Verfahren 2** DVD-Player + AV-Verstärker mit einem eingebauten decoder (AV-Bedienungscenter), Dolby-Digital-Decoder, DTS-Decoder, MPEG-Decoder, MD- oder DAT-Deck

### HINWEISE (nur für Verfahren 2):

- Wenn Sie einen AV-Verstärker mit einem eingebauten decoder (AV-Bedienungscenter), Dolby Digital-, DTS- oder MPEG-Decoder, wie im Verfahren 2 gezeigt verwenden, stellen Sie den Audioausgang im Einstellungsmodus auf DOLBY DIGITAL, DTS oder MPEG auf BITSTREAM entsprechend ein (siehe Seiten 28-29). Stellen Sie den Decoder, der gegenwärtig nicht verwendet wird, auf PCM. Die Wiedergabe einer DVD mit nicht ordnungsgemäßen Einstellungen könnte Verzerrungen verursachen und sogar die Lautsprecher beschädigen.
- Die Audiosignale einer Disc im 5,1-Kanal-Dolby-Digital-Surround-Format können von einem MD- oder DAT-Deck nicht digital aufgezeichnet werden.
- Stellen Sie für ein MD- oder DAT-Deck im Einstellmodus den Audio-Ausgangsmodus DOLBY DIGITAL, DTS und MPEG auf PCM (siehe Seiten 28-29).
- Wenn Sie eine in DTS aufgenommene DVD mit einem nicht DTS-kompatiblen Rekorder abspielen, wird ein Misston erzeugt, der sowohl Ihr Gehör als auch die Lautsprecher schädigen kann.
- Bei der Wiedergabe einer urheberrechtlich geschützten linearen 96kHz (88,2kHz) PCM DVD wird der Digitalton auch dann bei 48kHz (44,1kHz) wiedergegeben, wenn LPCM auf AUS eingestellt ist (siehe Seiten 28-29).
- Der Sound einer Super Audio-CD wird nicht von digitalen Ausgängen ausgegeben.

### Hinweise zum Lichtleiterkabel (handelsübliches Gerät)

- Das optische Kabel (handelsübliches Gerät) könnte beschädigt werden, wenn es in scharfen Winkeln gebogen wird. Stellen Sie deshalb sicher, dass Kabel bei der Aufbewahrung in einem Durchmesser von 15 cm oder mehr aufgerollt werden.
- Verwenden Sie Kabel, die 3 m lang oder kürzer sind.
- Führen Sie beim Anschluss die Stecker des Kabels fest in die Steckverbinder ein.
- Falls ein Stecker Staub oder Schmutz aufweist, reinigen Sie ihn mit einem weichen Tuch, bevor Sie ihn in eine Buchse einstecken.

**Anschluss an ein 5,1-Kanal Surroundsound-System**

Analoge 5,1-Kanal-Audiosignale können vom DVD-Player ausgegeben werden. Die im komprimierten PCM aufgenommenen Mehrkanal-Audiosignale und das Mehrkanal-Super-Audio-CD kann wiedergegeben werden, wenn ein mit analog 5,1-Kanalausgängen ausgestatteter AV-Verstärker angeschlossen wird.

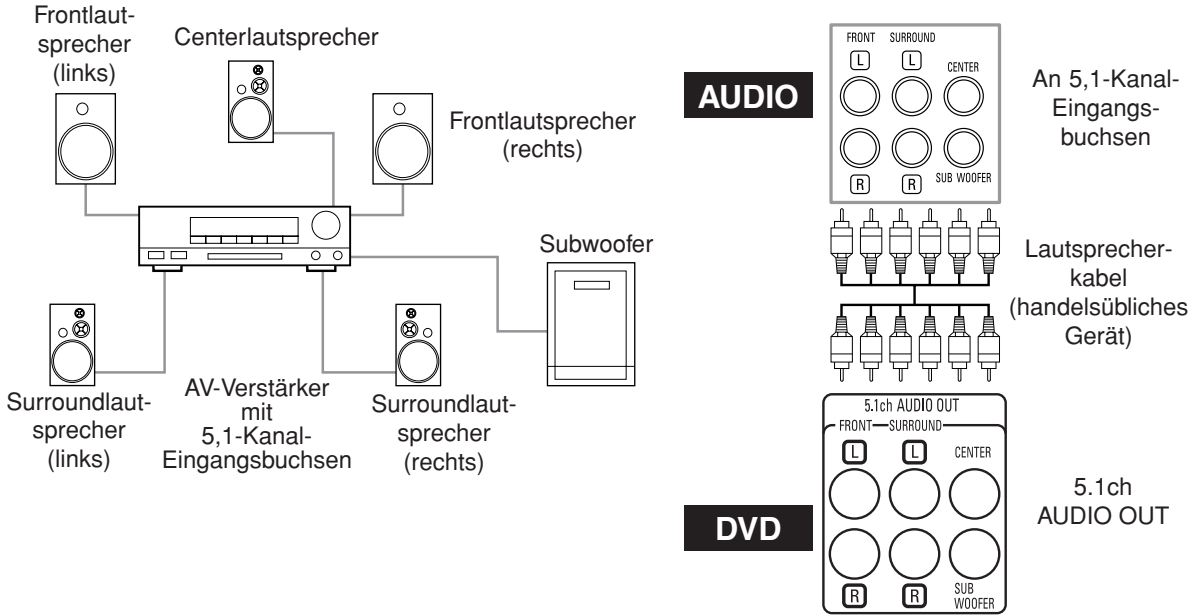

**HINWEISE:**

- Für 5,1-Kanalverbindungen stellen Sie im Setup-Modus ANALOG AUDIO auf MEHRKANAL einstellen und stellen Sie die Einstellungen Lautsprecher Konfig., VERZÖGERUNG und Pegel-Einstellung ein (siehe Seiten 29-30).
- Sie können auch Analog-Töne hoher Qualität erhalten, wenn Sie das Videosignal abschalten. An der Frontplatte die **PURE DIRECT**-Taste drücken.

Anschluss an einen Fernseher (für Video)

Verfahren 1

Verfahren 2

Verfahren 3

Basis-Audio

Gute Bildqualität

Bessere Bildqualität

Beste Bildqualität

TV

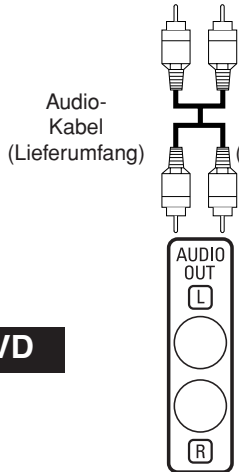
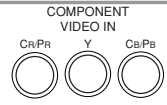
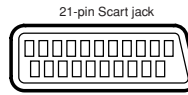

AUDIO OUT (Analog)

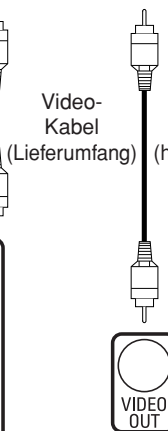

VIDEO OUT

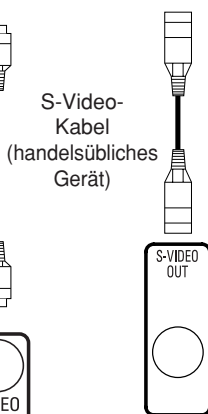

S-VIDEO OUT

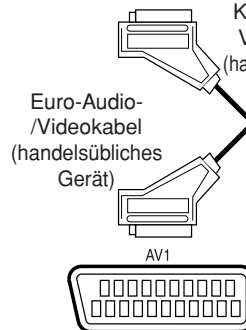

AV1-Ausgang

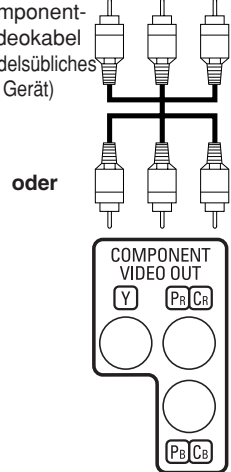

COMPONENT VIDEO OUT

- **Verfahren 1** DVD-Player + Fernseher mit Videoeingangsbuchse
- **Verfahren 2** DVD-Player + Fernseher mit S-Video-Eingangsbuchse
- **Verfahren 3** DVD-Player + Fernseher mit AV1-Buchse (21-pin Scart jack) oder Fernseher mit Komponent-Videobuchsen

HINWEISE:

- Schließen Sie den DVD-Player direkt am Fernseher an. Wenn die Audio-/Video-Kabel am Videorecorder angeschlossen sind, könnten die Bilder durch das Kopierschutzsystem verzerrt werden.
- S-Video-Ausgangsanschluss  
 TDie Videosignale werden in Farbsignale (C) und Helligkeitssignale (Y) aufgeteilt, um eine klareres Bild zu erzielen. Falls der Fernseher mit einem S-Video-Eingangsanschluss ausgestattet ist, empfehlen wir Ihnen, den S-Video-Ausgangsanschluss dieses Gerätes mit einem handelsüblichen S-Video-Anschlusskabel anzuschließen.

ANSCHLUSS AN EINEN FERNSEHER OHNE AUDIO-/VIDEO-EINGANGSBUCHSEN

Falls Ihr Fernseher nicht über Cinch-Audio- und -Video-Eingangsbuchsen verfügt, können Sie trotzdem diesen DVD-Player an die 75 Ohm-Koaxial-Antennenanschlüsse Ihres Fernsehers anschließen, indem Sie einen im Fachhandel erhältlichen Stereo-Audio-/Video-HF-Modulator verwenden. Schließen Sie die Audio- und Video-Ausgänge des DVD-Players an die Audio- und Video-Eingänge des HF-Modulators an, und verbinden Sie danach den Koaxial-Ausgang des HF-Modulators (normalerweise mit "TO TV" markiert) mit dem 75 Ohm-Koaxial-Antennenanschluss Ihres Fernsehers. Für weitere Einzelheiten befolgen Sie die mit dem HF-Modulator mitgelieferte Anleitung.

Falls der 75 Ohm-Koaxial-Antennenanschluss Ihres Fernsehers bereits durch einen Antennen- oder Kabelanschluss belegt ist, entfernen Sie dieses Kabel vom Antennenanschluss des Fernsehers und schließen Sie es am Koaxial-Antennen-Eingangsanschluss des HF-Modulators an (normalerweise mit "ANT IN" bezeichnet), und schließen Sie danach den HF-Modulator gemäß obiger Beschreibung am Antennenanschluss Ihres Fernsehers an.

HINWEIS:

- Die Bildqualität von DVD-Discs ist nicht so gut, wenn der DVD-Player über einen HF-Modulator am Antenneneingang des Fernsehers angeschlossen ist.

**Anschluss an ein TV-Gerät mit HDMI-kompatiblem Port**

Ein einfacher 1-Kabel-Anschluss (unter Verwendung eines im Handel erhältlichen Kabels) an ein Gerät, das über einen HDMI-Anschluss (hochauflösende Multimedia-Schnittstelle ("High-Definition Multimedia Interface") verfügt, ermöglicht die digitale Übertragung digitaler Bilder von DVD-Video und anderen Quellen, DVD-Video und dem Mehrfachkanal-Klang von DVD-Audio.

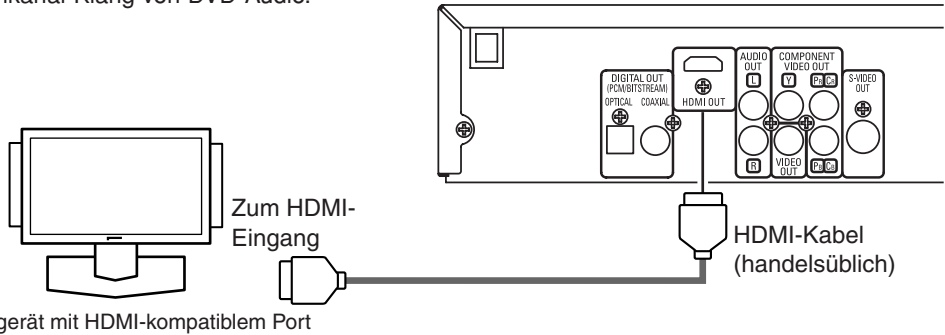

Ein Anzeigegerät mit HDMI-kompatiblem Port

**Tatsächliche Ausgabe-Modi nach Medien**

		HDMI AUDIO-Einstellung			
		2-KANAL		MULTI-KANAL	
		DOLBY DIGITAL-/DTS-Einstellung		DOLBY DIGITAL-/DTS-Einstellung	
	Audio-Aufnahmeformat	BITSTREAM *1	PCM	BITSTREAM *1	PCM *2
DVD-Video	Dolby Digital	Dolby Digital	2-Kanal-PCM	Dolby Digital	Multi-PCM
	DTS	DTS	2-Kanal-PCM	DTS	Multi-PCM
	MPEG	MPEG	2-Kanal-PCM	MPEG	Multi-PCM
	LPCM	2-Kanal-PCM	2-Kanal-PCM	Multi-PCM	Multi-PCM
DVD-Audio	LPCM oder PPCM (mit CPPM) *3 *5	2-Kanal-PCM	2-Kanal-PCM	Multi-PCM	Multi-PCM
	LPCM oder PPCM (ohne CPPM)	2-Kanal-PCM	2-Kanal-PCM	Multi-PCM	Multi-PCM
Audio CD		2-Kanal-PCM	2-Kanal-PCM	2-Kanal-PCM	2-Kanal-PCM
Video CD		2-Kanal-PCM	2-Kanal-PCM	2-Kanal-PCM	2-Kanal-PCM
MP3/WMA/DivX®		2-Kanal-PCM	2-Kanal-PCM	2-Kanal-PCM	2-Kanal-PCM
Super Audio CD	MULTIKANALB. *4	×	×	×	×
	2-KANAL-BEREICH *4	×	×	×	×
	AUDIO CD	2-Kanal-PCM	2-Kanal-PCM	2-Kanal-PCM	2-Kanal-PCM

\*1 Wenn das angeschlossene Gerät mit HDMI BITSTREAM nicht kompatibel ist, werden Signale am PCM ausgegeben.  
 \*2 Wenn das angeschlossene Gerät mit HDMI Multi PCM nicht kompatibel ist, werden Signale am gemischten PCM ausgegeben.  
 \*3 Wenn das angeschlossene Gerät mit HDMI Ver. 1,0 nicht kompatibel ist, werden keine Signale ausgegeben.  
 \*4 Die auf MULTIKANALB./2-KANAL-BEREICH von Super Audio-CD aufgezeichnete Töne werden nicht ausgegeben.  
 \*5 Eine Übertragung von Signalen aus DVD-Audiodiscs die von CPPM urheberrechtlich geschützt sind ist nur dann möglich, wenn beide Geräte mit HDMI Vers. 1.1 kompatibel sind. Dieser Player ist kompatibel mit HDMI Vers. 1.1.

**Copyright-Schutzsystem**

Um digitale DVD-Videobilder über einen HDMI-Anschluss wiederzugeben ist es erforderlich, dass der Player sowie das Anzeigegerät (bzw. ein AV-Verstärker) das als HDCP (High-bandwidth Digital Content Protection System-Hochbandbreitendes Digitalinhalt-Schutzsystem) bezeichnete Copyright-Schutzsystem unterstützt. HDCP ist eine Kopierschutztechnik, die eine Datenverschlüsselung und Authentifizierung der angeschlossenen AV-Geräte beinhaltet.

Dieser Player unterstützt HDCP. Für weitere Informationen lesen Sie bitte die Betriebsanweisungen für Ihr Anzeigegerät (bzw. AV-Verstärker).

\*HDMI: High-Definition Multimedia Interface (Hochauflösende Multimedia-Schnittstelle)

**HINWEISE:**

- Wenn Sie ein Anzeigegerät verwenden das mit HDCP nicht kompatibel ist, kann das Bild fehlerhaft erscheinen.
- Wenn die **PURE DIRECT**-Taste an der Frontplatte auf AN ist, werden nicht nur HDMI-Bilder sondern auch Töne ausgegeben (siehe Seite 17).
- Unter den Geräten, die HDMI unterstützen, sind einige Geräte in der Lage, andere Geräte über den HDMI-Anschluss zu steuern; der Player kann allerdings von keinem anderen Gerät aus über den HDMI-Anschluss gesteuert werden.
- Die Audiosignale vom HDMI-Anschluss (einschließlich der Abtastfrequenz, die Anzahl von Kanälen und der Bit-Länge) wird u. U. durch das angeschlossene Gerät eingeschränkt.
- Bei der Wiedergabe einer Super Audio-CD unter Verwendung eines HDMI-Anschlusses, kann der Ton nicht über den CD-Lage hinaus übertragen werden. Führen Sie dafür einen Analoganschluss durch.
- Unter den Monitoren, die HDMI unterstützen, gibt es Monitore, die keine Audioausgabe unterstützen (beispielsweise Projektoren). Bei Anschlüssen an Gerät wie diese, werden keine Audiosignale vom HDMI-Ausgangsanschluss ausgegeben.
- Wenn der HDMI-Anschluss des Gerätes mithilfe eines HDMI-DVI-Wandlerkabels (im Handel erhältlich) an einen mit dem DVI-D-Anschluss kompatiblen Monitor (HDCP-kompatibel) angeschlossen wird, werden die Signale im digitalen RGB ausgegeben.

**“HDMI, das HDMI-Firmenzeichen und High-Definition Multimedia Interface (Hochauflösende Multimedia-Schnittstelle) sind Warenzeichen bzw. geschützte Warenzeichen der HDMI Licensing LLC”.**

Generelle Wiedergabe

DVD-V	DVD-A	VCD	Super Audio CD	CD	MP3
JPEG		WMA		DivX®	

Vorbereitung

- Schalten Sie die Stromversorgung am Fernseher, Verstärker und an den anderen Komponenten, die mit dem DVD-Player verbunden sind, ein.
- Stellen Sie sicher, dass am Fernseher und am Audioempfänger (handelsübliches Gerät) der richtige Kanal eingestellt ist.

1 Drücken Sie die **POWER ON**-Taste.

- Auf dem Display wird kurz P-ON angezeigt.

2 Drücken Sie die **OPEN/CLOSE**-Taste, um das Disc-Ladefach zu öffnen.

3 Legen Sie die Disc mit der beschrifteten Seite nach oben in das Disc-Ladefach ein.

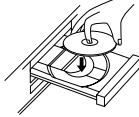

4 Drücken Sie die **PLAY**-Taste.

- Die Diskschublade schließt sich automatisch und die Wiedergabe startet ab dem ersten Kapitel oder Track der Disc. Sollte die Wiedergabe nicht automatisch beginnen, drücken Sie die **PLAY**-Taste.
- Wenn Sie eine DVD mit aufgezeichnetem Titelménü wiedergeben lassen, erscheint dieses in der Regel auf dem Bildschirm. Beachten Sie in diesem Fall den Abschnitt "Titelménü".

5 Drücken Sie die **STOP**-Taste, um die Wiedergabe zu stoppen.

HINWEISE:

- Oben rechts auf dem Bildschirm könnte während der Bedienung ein "Verbotssymbol" erscheinen, um davor zu warnen, dass beim DVD-Player oder bei der Disc eine unerlaubte Funktion aufgetreten ist.
- Bei DVDs, auf denen manche Titel für Wiedergabe-Programmsignale verwendet werden, könnte die Wiedergabe ab dem zweiten Titel beginnen, oder solche Titel könnten übersprungen werden.
- Bei der Wiedergabe einer zweilagigen CD können die Bilder für einen Moment anhalten. Dies geschieht, wenn von der 1. Lage auf die 2. Lage geschaltet wird. Dabei handelt es sich nicht um einen Fehler.
- Die Bedienungsweise kann sich unterscheiden, wenn Sie DVDs mit einem Disc-Ménü oder Video-CDs mit PBC wiedergeben. Einzelheiten dazu finden Sie in der mitgelieferten Anleitung der Disc.



ABBRUCH UND AUFRUF DER PBC-FUNKTION

VCD

1 Legen Sie eine Video-CD ein.

2 Drücken Sie die **STOP**-Taste.

3 Drücken Sie die **Zifferntasten**, um die gewünschte Tracknummer einzugeben.

- Die PBC-Funktion wird abgebrochen und die Wiedergabe der Video-CD startet.

4 Drücken Sie zweimal auf die **STOP**-Taste und anschließend auf die **PLAY**-Taste, um die PBC-Funktion wiederaufzurufen.

- Das Titel-Ménü erscheint auf dem Display.

HDMI-Einstellung

1 Drücken Sie **HDMI**-Taste an der Frontplatte, um den HDMI-Ausgabemodus anzuwählen.

Bei jedem Drücken der **HDMI**-Taste ändert sich der Ausgabemodus folgendermaßen.

- Die HDMI-Anzeige auf der Frontplatte leuchtet auf, wenn der HDMI-Ausgabemodus eingestellt ist.



OFF (Standard): Keine Videoausgabe aus dem HDMI OUT Anschluss.

480/576P: Videoausgabe aus HDMI OUT Buchse mit 480/567p.

720P: Videoausgabe aus HDMI OUT Buchse mit 720p.

1080: Videoausgabe aus HDMI OUT Buchse mit 1080i.

HINWEISE:

- Video- und Audiosignale könnten vorübergehend eine Verzerrung aufweisen, wenn in/aus dem HDMI-Modus umgeschaltet wird.
- Verwenden Sie ein Anzeigegerät mit einem HDMI-kompatiblen Port.
- Das progressive Videosignal wird im HDMI-Ausgabemodus nicht aus der COMPONENT VIDEO OUT-Buchse ausgegeben.
- Die HDMI-Anzeige an der Frontplatte blinkt, wenn Sie den HDMI-Ausgabemodus anwählen und dabei kein HDMI-Kabel vorhanden ist.
- Wenn Sie den Pure-Direct-Modus eingeschalten, werden die Video- und Audiosignale aus dem HDMI-Ausgang abgeschaltet (für Wiedergewinnen, drücken Sie die **PURE DIRECT**-Taste erneut).
- Sie können bei Wiedergabe im HDMI-Ausgabemodus durch Drücken der **DISPLAY**-Taste den HDMI-Anschlußstatus überprüfen (siehe Seite 25).
- Falls der Fernseher nicht mit dem neugewählten HDMI-Ausgangsmodus kompatibel ist bleibt der gegenwärtige Ausgangsmodus bis Änderung der Auswahl erhalten. Im letzteren Falle erscheint der neugewählte Modus am Frontplatten-Display (siehe Seite 11), wobei die gegenwärtige Ausgangsaufösung angezeigt wird, wenn die Bildschirmanzeige wie auf Seiten 24 - 25 beschrieben durchgeführt wird.
- Die gegenwärtigen Ausgangssignale für den jeweiligen HDMI-Modus sind von der Kompatibilität des angeschlossenen Anzeigegeräts abhängig. Beziehen Sie sich auf Seite 11 für nähere Einzelheiten über das Ausgangsmuster für den jeweiligen HDMI-Modus.

Pure Direct-Modus

1 Drücken Sie die **PURE DIRECT**-Taste an der Frontplatte, wenn Sie nur analoge Audiosignale ausgeben möchten (es wird kein Video- und HDMI-Signal ausgegeben, und die Anzeige wird ausgeschaltet). Der qualitativ hochwertigere Klang wird erzielt.

HINWEISE:

- Wenn Sie die Tasten unten drücken, wird der **PURE DIRECT**-Modus beendet. **OPEN/CLOSE**-Taste (auf Fernbedienung und am Bedienfeld), **SETUP**-, oder **DISPLAY**-Taste (auf der Fernbedienung), **ON/STANDBY**- oder **PURE DIRECT**-Taste (am Bedienfeld).
- Die **PURE DIRECT**-Taste ist deaktiviert, wenn das Einrichtung-Ménü angezeigt wird.
- Wenn Sie bei gewähltem HDMI-Ausgabemodus den **PURE DIRECT**-Modus einschalten, werden weder Video- noch Audiosignale ausgegeben.

Helligkeit des Bedienfeld-Displays

1 Drücken Sie zur Auswahl der gewünschten Helligkeit die **DIMMER**-Taste auf dem Bedienfelddisplay. (HELL, DUNKEL oder AUS)

- Als Werkseinstellung wurde HELL gewählt.

HINWEISE:

- Die Helligkeit des Bedienfelddisplays kann im Einstellungs-Ménü eingestellt werden. Einzelheiten dazu finden Sie auf Seite 31.
- Wenn Sie das nächste Mal das Gerät einschalten, ist die Helligkeit der Bedienfeldanzeige entsprechend den Einstellungen im Einstellungs-Ménü.

Allgemeine Merkmale

DVD-V DVD-A

DVDs können Ménüs enthalten, damit Sie auf der Disc navigieren und spezielle Funktionen abrufen können. Drücken Sie die betreffende **Zifferntaste** oder verwenden Sie die **Cursortasten** (▲ / ▼ / ◀ / ▶), um Ihre Auswahl auf dem DVD-Hauptménü hervorzuheben, und drücken Sie dann die **ENTER**-Taste zur Bestätigung.

HINWEIS:

- Wenn nicht anders angegeben, basieren alle Bedienungen auf der Verwendung der Fernbedienung. Manche Bedienungen können unter Verwendung der Menüleiste auf dem Bildschirm durchgeführt werden.

Disc-Ménü

DVD-V

1 Drücken Sie die **MENU**-Taste.

- Das DVD-Hauptménü erscheint.

2 Wenn ein Funktionsmerkmal nicht verfügbar ist, könnte das Symbol  auf dem Bildschirmscheinen.

3 Wenn auf der Disc ein Disc-Ménü vorhanden ist, erscheinen Audiosprache, Untertiteloptionen, Kapitel des Titels und andere Optionen zur Auswahl.

## WIEDERGABE EINER DISC

- 4** Drücken Sie die **Cursortasten** (▲/▼/◀/▶), um ein Menü-Element auszuwählen, und dann die **ENTER**-Taste zur Bestätigung der Auswahl.

### Titelmenü

DVD-V DVD-A

- 1** Drücken Sie die **TOP MENU**-Taste.  
• Das Titelmenü erscheint.
- 2** Wenn ein Funktionsmerkmal nicht verfügbar ist, könnte das Symbol  auf dem Bildschirm erscheinen.
- 3** Drücken Sie die **Cursortasten** (▲/▼/◀/▶), um ein Menü-Element auszuwählen, und dann die **ENTER**-Taste zur Bestätigung der Auswahl.  
• Die Wiedergabe beginnt bei dem ausgewählten Titel.

VCD

- 1** Wenn eine Video-CD mit der PBC-Funktion abgespielt wird, erscheint automatisch das Titel-Menü.
- 2** Drücken Sie die **Zifferntasten**, um den gewünschten Titel auszuwählen.  
• Die Wiedergabe beginnt ab dem ausgewählten Titel.
- 3** Drücken Sie die **RETURN**-Taste, um zum Titel-Menü zurückzukehren.

### AUFRUF EINES MENÜBILDSCHIRMS WÄHREND DER WIEDERGABE

DVD-V DVD-A

- Drücken Sie die **MENU**-Taste zum Abrufen des DVD-Hauptmenüs (DVD-V).  
• Drücken Sie die **TOP MENU**-Taste zum Abrufen des Titelmenüs.
- HINWEIS:**  
• Die Inhalte der Menüs und die betreffenden Menübedienungen können sich von Disc zu Disc unterscheiden. Einzelheiten dazu finden Sie in der der Disc beigelegten Anleitung.

### DVD-Audio-Wiedergabe

DVD-A

#### WIEDERGABE ALLER GRUPPEN

- 1** Drücken Sie im Stoppmodus die **MODE**-Taste.  
• Der Alle Gruppen-Bildschirm erscheint.
- 2** Drücken Sie die **PLAY**-Taste, um die Wiedergabe zu beginnen.



#### WIEDERGABE EINER BESTIMMTEN GRUPPE

- 1** Drücken Sie während der Wiedergabe oder im Stoppmodus die **GROUP**-Taste.
- 2** Wählen Sie mit den **Zifferntasten** eine Gruppe aus.  
• Die Gruppe wird lokalisiert und die Wiedergabe beginnt.

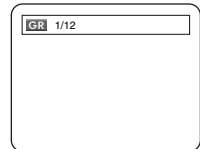

#### SEITENAUSWAHL

- Bei einigen DVD-Audio-Discs, die Standbilder beinhalten, können Sie aus verschiedenen Bildern auswählen.
- 1** Wählen Sie die Seitenzahl, die Sie anzeigen lassen möchten, indem Sie während der Wiedergabe die **PAGE +** oder **-**-Taste drücken.

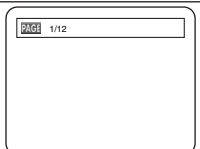

#### WIEDERGABE DER BONUS GRUPPE

- Einige Discs sind als Bonus Gruppe aufgezeichnet worden, die durch Eingabe eines Passwortes abgespielt werden können. Siehe die CD-Hüllen.
- 1** Drücken Sie im Stoppmodus die **GROUP**-Taste, um den Gruppensuchbildschirm zu öffnen.
- 2** Drücken Sie die **Zifferntasten**, um eine Bonus Gruppennummer auszuwählen.



- Das Passwort-Pop-Up-Fenster erscheint.
- 3** Drücken Sie die **Zifferntasten**, um das 4-stellige Passwort einzugeben.  
• Wenn das richtige Passwort eingegeben worden ist, startet die Wiedergabe ab dem Anfang der Bonus Gruppe.

### HINWEISE:

- In einigen Fällen wird das Passwort-Fenster auf dem Menü-Bildschirm angezeigt. Befolgen Sie die Anleitungen auf dem Bildschirm.
- Wenn das Passwort eingegeben worden ist, kann sie wiederholt abgespielt werden, bis die Disc aus dem Disc-Ladefach herausgenommen wird.

### Standbild / Pause

DVD-V DVD-A VCD Super Audio CD CD MP3  
JPEG WMA DivX®

- 1** Drücken Sie während der Wiedergabe die **STILL/PAUSE**-Taste.  
• Die Wiedergabe wird angehalten und der Ton wird stummgeschaltet.
- 2** Zur Fortsetzung der Wiedergabe drücken Sie die **PLAY**-Taste.



### HINWEIS:

- Stellen Sie den STANDBILDMODUS im Display-Menü auf HALBBILD, falls die Bilder im Standbildmodus verschwommen sind (siehe Seite 28).

### Fortsetzung

DVD-V DVD-A VCD Super Audio CD CD MP3  
JPEG WMA DivX®

- 1** Drücken Sie während der Wiedergabe die **STOP**-Taste.  
• Die Fortsetzungsmeldung erscheint auf dem Bildschirm.
- 2** Drücken Sie die **PLAY**-Taste, und die Wiedergabe startet ab der Stelle, an der die Wiedergabe gestoppt wurde.  
• Um die Fortsetzung abzubrechen, drücken Sie zweimal die **STOP**-Taste.

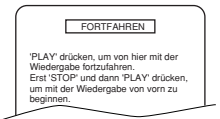

<Beispiel: DVD>

### HINWEIS:

- Manche Video-CDs mit PBC-Funktionen setzen die Wiedergabe ab dem Beginn des Tracks fort.
- Bei MP3, JPEG oder WMA wird die Wiedergabe beim Beginn des gegenwärtigen Tracks fortgesetzt.
- Die Fortsetzungsinformation bleibt aktiviert, auch wenn die Stromversorgung ausgeschaltet wird.

### Schnellvorlauf / Schnelrücklauf

DVD-V DVD-A VCD Super Audio CD CD MP3  
WMA DivX®

- 1** Drücken Sie während der Wiedergabe mehrmals die Taste ◀◀ oder ▶▶ zur Auswahl der gewünschten Abspielgeschwindigkeit vorwärts oder rückwärts.  
• Bei DVDs variiert die schnelle Vorlauf- oder Rücklaufgeschwindigkeit je nach Disc. Die annähernde Geschwindigkeit ist 1(x2), 2(x8), 3(x20), 4(x50) und 5(x100).

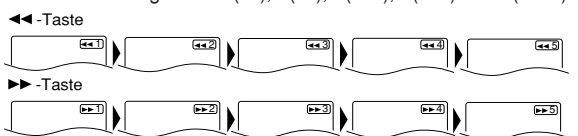

- Bei Video-CDs, Super Audio-CDs, Audio-CDs, MP3, WMA und DivX® ist die annähernde Geschwindigkeit 1(x2), 2(x8) und 3(x30).
- Bei Super Audio-CDs, Audio-CDs, MP3 und WMA wird der Ton auf alle Geschwindigkeit vorwärts oder rückwärts ausgegeben.

2 Zur Rückkehr zur normalen Wiedergabe drücken Sie die **PLAY**-Taste.

**HINWEISE:**

- Die Bildqualität der DivX®-Dateien ist bei Schnellrücklauf geringer als bei Schnellvorlauf.
- Der Schnellvorlauf oder Schnellrücklauf arbeitet bei manchen DivX®-Dateien unter Umständen nicht.

**Zeitlupe vorwärts / Zeitlupe rückwärts**



Nur bewegte Bilder

1 Drücken Sie während der Wiedergabe die **STILL/PAUSE**-Taste.

2 Drücken Sie die Taste ◀◀ oder ▶▶.

- Die Zeitlupe beginnt und der Ton wird ausgeblendet.

3 Drücken Sie während der Wiedergabe mehrmals die Taste ◀◀ oder ▶▶ zur Auswahl einer gewünschten Geschwindigkeit.

- Die Zeitlupe-Vorlauf/-Rücklaufgeschwindigkeit variiert je nach Disc. Die annähernde Geschwindigkeit ist 1(1/16), 2(1/8) und 3(1/2).

4 Zur Rückkehr zur normalen Wiedergabe drücken Sie die **PLAY**-Taste.

**HINWEISE:**

- Stellen Sie den STANDBILDMODUS im Display-Menü auf HALBBILD, falls die Bilder im Zeitlupe-Modus verschwommen sind (siehe Seite 28).
- Bei der Wiedergabe von Video-CDs und Discs mit DivX® ist nur die Zeitlupe vorwärts verfügbar.

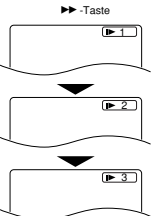

**Zoom**



Nur bewegte Bilder

Diese Funktion gestattet Ihnen die Vergrößerung der Videobilder und ein Blättern durch diese gezoomten Bilder.

1 Drücken Sie während der Wiedergabe die **ZOOM**-Taste.

- Die Wiedergabe wird fortgesetzt.

2 Drücken Sie mehrmals die **ZOOM**-Taste, um den gewünschten Zoom-Faktor auszuwählen: x 2, x 4 oder aus.

- Auf Video-CDs, JPEG und DivX® steht nur Zoom x2 zur Verfügung.



3 Drücken Sie die **Cursortasten** (▲/▼/◀/▶), um das vergrößerte Bild über den Bildschirm zu bewegen.

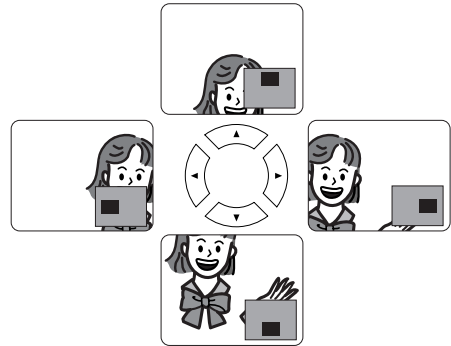

4 Um den Zoom-Modus zu beenden, drücken Sie die **ZOOM**-Taste.

**HINWEISE:**

- Die Zoomfunktion funktioniert nicht, während das Disc-Menü angezeigt wird.
- Der Zoomfaktor x 4 ist auf manchen Discs nicht verfügbar.
- Der Navigationsbildschirm ist bei JPEG nicht verfügbar.
- Bei einigen JPEG-Dateien kann das eingezoomte Bild nicht verschoben werden.

**Einzelbildwiedergabe**



Nur bewegte Bilder

1 Drücken Sie während der Wiedergabe die **STILL/PAUSE**-Taste.

- Die Wiedergabe schaltet auf Pause und der Ton wird ausgeblendet.

2 Die Disc wird bei jedem Druck der **STILL/PAUSE**-Taste um einen Frame nach vorne bewegt.

3 Zum Beenden der Einzelbildwiedergabe drücken Sie die **PLAY**-Taste.

**HINWEIS:**

- Stellen Sie den STANDBILDMODUS im Display-Menü auf HALBBILD, falls die Bilder im Standbildmodus verschwommen sind (siehe Seite 28).



**Bildbedienung**



Mit der Bildeinstellungs-Funktion wird die Helligkeit, der Kontrast, der Farbe, die Gamma-Korrektur und die Schärfe des spezifischen Displays eingestellt.

1 Drücken Sie während der Wiedergabe die **MODE**-Taste.

2 Drücken Sie zur Umschaltung im Menü die **Cursortasten** (▲ oder ▼).

3 Drücken Sie zur Einstellung der gewünschten Stufe die **ENTER**-Taste oder die **Cursortasten** (◀ oder ▶).

- -6, -5, -4, -3, -2, -1, 0, +1, +2, +3, +4, +5, +6 kann ausgewählt werden.

4 Zur Rückkehr zur normalen Wiedergabe drücken Sie die **RETURN**-Taste.

**HINWEISE:**

- Die Standardeinstellungen für allen Stufen der Bildbedienug sind auf "0".
- Die Einstellungsanzeige erlischt 10 Sekunden nach der letzten Verwendung.
- Diese Funktion kann nicht während der Ton-Geschwindigkeit angewendet werden (siehe diese Seite).



**Ton-Geschwindigkeit**



Nur bewegte Bilder

Steht nur bei Discs zur Verfügung, die im Dolby-Digital-Format aufgenommen wurden. Die Ton-Geschwindigkeitsfunktion gibt unter Beibehaltung der Tonqualität mit einer etwas schnelleren oder langsameren Geschwindigkeit als bei der normalen Wiedergabe wieder.

1 Drücken Sie während der Wiedergabe mehrmals die **MODE**-Taste, bis die Ton-Geschwindigkeitseinstellung angezeigt wird.

- Auf dem Bildschirm wird AUS angezeigt.

2 Drücken Sie die **ENTER**-Taste oder die **Cursortasten** (◀ oder ▶), um zwischen ♪ (x1,3), ♪ (x0,8) und AUS umzuschalten.

- ♪ : Wiedergabe mit dem etwa 0,8-fachen der normalen Geschwindigkeit.
- ♪♪ : Wiedergabe mit dem etwa 1,3-fachen der normalen Geschwindigkeit.

3 Zur Rückkehr zur normalen Wiedergabe drücken Sie die **PLAY**-Taste.

**HINWEISE:**

- Bei jedem Drücken der **STOP**-Taste wird die Einstellung auf AUS geschaltet.
- Während dieser Funktion können Untertitel angezeigt werden.
- Die Bildeinstellung und die Einstellung der Audiosprache kann während dieses Modus nicht geändert werden.

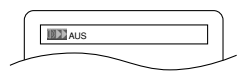

## WIEDERGABE EINER DISC

- Der virtuelle Surround funktioniert bei diesem Modus nicht.
- Dieses Funktionsmerkmal könnte an manchen Stellen der Disc nicht funktionieren.
- Wenn Sie eine digitale Audioverbindung (COAXIAL, OPTICAL oder HDMI) auswählen, wird der LPCM-Sound (2 Kanäle) ausgegeben.
- Bei Anwendung der Ton-Geschwindigkeitsfunktion mit 5,1 Kanal-Digital-Ausgang wird der Analogausgang auf 2-Kanal festgesetzt.
- Bei Anwendung des digitalen Audioanschlusses ist nur der Dolby Digital-Ton verfügbar.

### Dia-Show-Modus

JPEG

Sie können während der Wiedergabe auf den Dia-Show-Modus umschalten.

- 1 Drücken Sie während der Wiedergabe die **MODE**-Taste einmal.
  - Der Dia-Show-Bildschirm erscheint.
  - Beim Stoppen der Wiedergabe, im TITELLISTE-Bildschirm oder im Bild-CD-Menü-Bildschirm kann nicht auf den Dia-Show-Modus umgeschaltet werden.
- 2 Drücken Sie die **ENTER**-Taste.
  - Der Dia-Show-Bildschirm ändert sich. **EINSTIEG/AUSSTIEG**: Das Gesamtbild erscheint sofort. **AUFBLENDEN/ABBLENDEN**: Das Bild wird langsam ein- und ausgeblendet.
- 3 Drücken Sie zum Beenden die **MODE**-Taste.

### Titel- / Kapitelsuche

DVD-V

#### Durch die Verwendung der SEARCH MODE-Tasten

- 1 Drücken Sie während der Wiedergabe mehrmals die **SEARCH MODE**-Taste, bis die Kapitel- oder die Titelsuche-Anzeige erscheint wird.
- 2 Geben Sie die gewünschte Kapitel-/Titelnummer mit den **Zifferntasten** ein.



#### Durch die Verwendung der SKIP-Tasten

- Um zum nächsten Kapitel weiterzuschalten, drücken Sie während der Wiedergabe die **SKIP**-Taste **▶▶**. Drücken Sie die Taste mehrmals, um nachfolgende Kapitel zu überspringen. Drücken Sie die **SKIP**-Taste **◀◀**, um zum Beginn des gegenwärtigen Kapitels zurückzuspringen. Drücken Sie die Taste mehrmals, um zu den vorherigen Kapiteln zu springen.
- Die Kapitelnummer wird kurz auf dem Bedienfelddisplay angezeigt.
  - Falls die **SKIP** **◀◀**- oder **▶▶**-Taste gedrückt wird, während die Wiedergabe auf Pause geschaltet ist, bleibt die Wiedergabe nach dem Sprung zum nächsten Track unterbrochen.

#### HINWEISE:

- Abhängig von der Disc, können Sie die Zifferntasten für die Suche nach einem bestimmten Kapitel verwendet werden, indem Sie direkt die Kapitelnummer eingeben. Beachten Sie auch die mit der Disc mitgelieferte Anleitung.
- Die **SKIP** **◀◀**- und **▶▶**-Tasten sind deaktiviert, wenn die Wiedergabe gestoppt wurde.
- Bei einer Disc, die keine Kapitel innerhalb der einzelnen Titel enthält, können Sie durch Drücken der **SKIP** **◀◀**- und **▶▶**-Tasten die Titel umschalten.

### Tracksuche

DVD-A VCD Super Audio CD CD MP3 JPEG WMA DivX®

Sie können die Wiedergabe einer Disc auf zwei Arten an einem bestimmten Track beginnen.

#### Durch die Verwendung der SEARCH MODE-Tasten

- 1 Drücken Sie die **SEARCH MODE**-Taste.
  - Die Tracksuche-Anzeige erscheint.

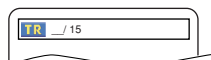

- 2 Wählen Sie innerhalb von 30 Sekunden mit den **Zifferntasten** die gewünschte Tracknummer.
  - Bei einer Disc mit weniger als 10 Tracks, geben Sie die Tracknummer direkt ein.
  - Bei Discs mit 10 oder mehr aber weniger als 100 Tracks, drücken Sie für die Wiedergabe des Tracks mit einstelliger Tracknummer zuerst die Zifferntaste **0** und danach die der Tracknummer entsprechende Zifferntaste (zum Beispiel müssen Sie die Zifferntasten **0 3** für die Wiedergabe des Tracks mit der Nummer 3 drücken).
  - Bei Discs mit 100 oder mehr Tracks, drücken Sie für die Wiedergabe eines Tracks mit einstelliger oder zweistelliger Tracknummer zuerst die Zifferntaste **0** und danach die der Tracknummer entsprechenden Zifferntasten (zum Beispiel müssen Sie die Zifferntasten **0 0 3** für die Wiedergabe des Tracks mit der Nummer 3 bzw. die Zifferntasten **0 2 6** für die Wiedergabe des Tracks mit der Nummer 26 drücken).
  - Drücken Sie die **CLEAR**-Taste, um eine etwaig falsche Eingabe zu löschen.

#### HINWEIS:

- Mithilfe der **+10**-Taste können Sie ebenfalls die Tracksuchanzeige aufrufen, ausgenommen bei Discs mit weniger als 10 Tracks. Im Falle einer der letztgenannten Discs können Sie die Tracksuche mit nur der Taste, die der Tracknummer entspricht, ausführen.

#### Durch die Verwendung der SKIP-Tasten

- Um zum nächsten Track weiterzuschalten, drücken Sie während der Wiedergabe die **SKIP** **▶▶**-Taste. Drücken Sie die Taste mehrmals, um nachfolgende Tracks zu überspringen. Drücken Sie die **SKIP** **◀◀**-Taste, um zum Beginn des gegenwärtigen Tracks zurückzuspringen. Drücken Sie die Taste mehrmals, um zu dem vorherigen Track zu springen.
- Die Tracknummer wird kurz auf dem Bedienfelddisplay angezeigt.
  - Falls die **SKIP** **◀◀**- oder **▶▶**-Taste gedrückt wird, während die Wiedergabe auf Pause geschaltet ist, bleibt die Wiedergabe nach dem Sprung zum nächsten Track unterbrochen.

#### HINWEIS:

- Die **SKIP** **◀◀**- und **▶▶**-Tasten stehen nicht zur Verfügung, wenn die Wiedergabe gestoppt wurde.

### Zeitpunktsuche

DVD-V DVD-A VCD Super Audio CD CD DivX®

- 1 Drücken Sie mehrmals die **SEARCH MODE**-Taste bis der Zeitpunktsuche-Bildschirm auf dem TV-Bildschirm angezeigt wird.
- 2 Wählen Sie innerhalb von 30 Sekunden mit den **Zifferntasten** den gewünschten Zeitpunkt auf der Disc.
  - Die Wiedergabe beginnt ab dem ausgewählten Zeitpunkt.
  - Bei der Zeitpunktsuche wird automatisch eine "0" angezeigt, wenn keine Zahl eingegeben werden muss. Wenn beispielsweise die Gesamtzeit des Titels oder Tracks weniger als 10 Minuten beträgt, wird auf dem Zeitpunktsuche-Bildschirm "0:0 : \_" angezeigt.
- 3 Drücken Sie die **CLEAR**-Taste zum Löschen einer Fehleingabe.

#### HINWEIS:

- Die Zeitpunktsuche arbeitet bei manchen DivX®-Dateien unter Umständen nicht.

### Markierungs-Einrichtungsbildschirm

DVD-V DVD-A VCD Super Audio CD CD

Durch Markierungen können Sie bevorzugte Stellen einer Disc wiederfinden.

- 1 Drücken Sie während der Wiedergabe wiederholt die **SEARCH MODE**-Taste, bis der Anzeigebildschirm und die Markierungen angezeigt werden.
- 2 Drücken Sie die **Cursortasten** (**◀** oder **▶**) zur Auswahl der Markierungsnummer (1-10), und stellen Sie sicher, dass " : \_ : \_" auf dem Display erscheint.
- 3 Wenn die Disk die Stelle erreicht, an die Sie sich erinnern wollen, drücken Sie die **ENTER**-Taste.
  - Der Titel oder Track und die abgelaufene Wiedergabezeit werden auf dem Bildschirm angezeigt.





## WIEDERGABE EINER DISC

**4** Wenn Sie später zu der Markierung zurückkehren möchten, drücken Sie die **SEARCH MODE**-Taste während der Wiedergabe mehrmal, drücken Sie die **Cursortasten** (◀ oder ▶), um die gewünschte Markierung auszuwählen. Drücken Sie dann die **ENTER**-Taste.

**5** Drücken Sie zum Beenden die **SEARCH MODE**- oder die **RETURN**-Taste.

### HINWEISE:

- Ein Öffnen des Disc-Ladefachs, ein Ausschalten des Gerätes oder die Auswahl von AC unter Schritt **2** und ein Drücken der **ENTER**-Taste löscht alle Markierungen.
- Um eine einzelne Markierung zu löschen, wählen Sie mit den **Cursortasten** (◀ oder ▶) die zu löschende Markierungsnummer und drücken die **CLEAR**-Taste.
- Sie können bis zu 10 Stellen markieren.

### Wiederholung

- Die **REPEAT**-Taste steht nur während der Wiedergabe zur Verfügung.

### TITEL-/KAPITELWIEDERHOLUNG

DVD-V

Um die Wiederholungsfunktion zu aktivieren, drücken Sie während der Wiedergabe die **REPEAT**-Taste.

- Der Wiederholungsmodus ändert sich bei jedem Drücken der Taste wie unten dargestellt:



### HINWEISE:

- Die Titel-/Kapitelwiederholung-Einstellung wird beim Umschalten auf einen anderen Titel oder ein anderes Kapitel gelöscht.
- Die Wiedergabewiederholung funktioniert nicht während der A-B-Wiedergabewiederholung.
- Bei manchen Szenen steht die Titel-/Kapitelwiederholung nicht zur Verfügung.

### TRACK-/GRUPPE-/ALLEWIEDERHOLUNG

VCD Super Audio CD CD

Um die Wiederholungsfunktion zu aktivieren, drücken Sie während der Wiedergabe die **REPEAT**-Taste.

- Der Wiederholungsmodus ändert sich bei jedem Drücken der Taste wie unten dargestellt.



### HINWEISE:

- Für Trackwiederholung, die Einstellung der Wiederholung wird beim Umschalten zu einem anderen Track gelöscht.
- Die Wiedergabewiederholung funktioniert nicht während der A-B-Wiedergabewiederholung.
- Die Wiedergabewiederholung steht während der Wiedergabe einer Video-CD mit der PBC-Funktion nicht zur Verfügung.

DVD-A MP3 JPEG WMA DivX®

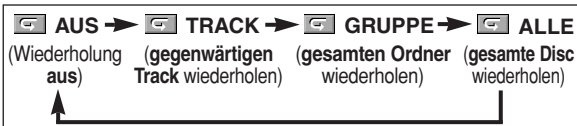

### HINWEISE:

- Für track- oder Gruppe-Wiederholung, die Einstellung der Wiederholung wird gelöscht, wenn zu einem anderen Titel, Kapitel, Track, oder einer anderen Gruppe umgeschaltet wird.
- Für DVD-Audio ist die ALLE-Wiederholung nur dann wirksam, wenn alle Gruppen wiedergegeben werden.

## A-B-WIEDERHOLUNG

DVD-V DVD-A VCD Super Audio CD CD DivX®

**1** Drücken Sie die **A-B REPEAT**-Taste bei dem gewünschten Startpunkt.

- **A-** erscheint kurz auf dem Bildschirm.



**2** Drücken Sie nochmals die **A-B REPEAT**-Taste bei dem gewünschten Endpunkt.

- **A-B** erscheint kurz auf dem Bildschirm und die Wiederholungsfolge beginnt.

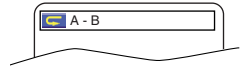

**3** Um die Folge zu verlassen, drücken Sie die **A-B REPEAT**-Taste.

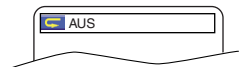

### HINWEISE:

- Der A-B-Wiederholungsabschnitt kann nur innerhalb des gegenwärtigen Titels (bei DVD-Video) oder den gegenwärtigen Tracks (bei DVD-Audio, Video-CD, Super Audio CD, Audio-CD und Disc mit DivX®) eingestellt werden.
- Bei manchen Szenen auf DVDs steht die A-B-Wiederholung nicht zur Verfügung.
- Um den eingestellten A-Punkt zu löschen, drücken Sie die **CLEAR**-Taste.
- Die A-B-Wiedergabewiederholung funktioniert nicht während der Titel-, Track- oder Gesamt-Wiederholung.
- Die A-B-Wiederholung arbeitet bei manchen DivX®-Dateien unter Umständen nicht.

### Programm-Wiedergabe

Damit können Sie die Wiedergabe einer DVD-Audio, Super Audio-CD, Audio-CD, MP3, JPEG oder WMA in der von Ihnen gewünschten Reihenfolge programmieren.

DVD-A

**1** Drücken Sie im Stoppmodus mehrmals die **MODE**-Taste, bis der **PROGRAMM**-Bildschirm erscheint.

- Der Bildschirm für Gruppenauswahl wird angezeigt.

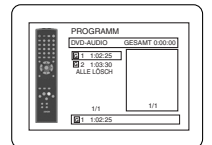

**2** Wählen Sie mit den **Cursortasten** (▲ oder ▼) eine Gruppe aus und drücken Sie dann die **ENTER**-Taste.

- Der Track-Auswahlbildschirm wird angezeigt.
- Der Track-Auswahlbildschirm erscheint nach ungefähr 5 Sekunden.

**3** Wählen Sie mit den **Cursortasten** (▲ oder ▼) ein Track aus und drücken Sie dann die **ENTER**-Taste.

- Drücken Sie die **CLEAR**-Taste zum Löschen des zuletzt eingegebenen Tracks.
- Drücken Sie die **Cursortasten** (◀), um vom Track-Auswahlbildschirm zurück zum Gruppen-Auswahlbildschirm zu wechseln.

**4** Drücken Sie die **PLAY**-Taste, um die programmierten Tracks wiederzugeben.

Super Audio CD CD

**1** Drücken Sie im Stopp-Modus die **MODE**-Taste.

- Der Programm-Bildschirm erscheint.

**2** Drücken Sie die **Cursortasten** (▲ oder ▼), um einen Track auszuwählen, und dann die **ENTER**-Taste.

- Drücken Sie die **CLEAR**-Taste zum Löschen des zuletzt eingegebenen Tracks.

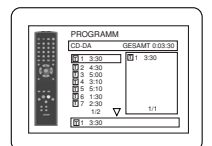

**3** Um die programmierte Wiedergabe zu starten, drücken Sie die **PLAY**-Taste.

**MP3** **JPEG** **WMA**

- 1** Drücken Sie im Stopp-Modus die **MODE**-Taste.
  - Der Programm-Bildschirm erscheint.
- 2** Drücken Sie zur Auswahl einer Gruppe die **Cursortasten** (▲ oder ▼) bund dann die **ENTER**-Taste.
  - Ein Track-Auswahlbildschirm erscheint.
- 3** Drücken Sie zur Auswahl eines Tracks die **Cursortasten** (▲ oder ▼), und dann die **ENTER**-Taste, um dieses Tracks im Programm zu speichern.
  - Drücken Sie die **CLEAR**-Taste, um den zuletzt eingegebenen Track zu löschen.
  - Der programmierte Titel wird auf der rechten Bildschirmseite angezeigt.
  - Falls das gesamte Programm nicht auf einmal am Bildschirm angezeigt werden kann, erscheint "▼" zum Umschalten auf die nächste Seite.
  - Das Drücken der **Cursortaste** (◀) zeigt die Ordnerliste der um eine Stufe höheren Ebene in der Hierarchie an.
- 4** Um die programmierte Wiedergabe zu starten, drücken Sie die **PLAY**-Taste.
  - Drücken Sie die **RETURN**-Taste während der Programm-Bildschirm erscheint, und der Stopp-Bildschirm zeigt den Programminhalt des Speichers an.

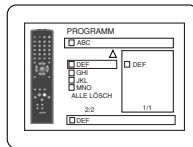
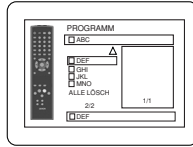
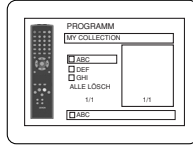

**HINWEISE:**

- Wenn Sie einmal die **STOP**-Taste und dann nochmals die **PLAY**-Taste drücken, startet Wiedergabe wieder dort, wo die **STOP**-Taste gedrückt wurde. (Das Programm wird fortgesetzt.)
- Drücken Sie zweimal die **STOP**-Taste und dann nochmals die **PLAY**-Taste, und die Wiedergabe startet wie normal wieder ab dem ersten Track. Ihr Programm bleibt weiterhin gespeichert, bis entweder das Disc-Ladefach geöffnet oder das Gerät ausgeschaltet wird.
- Es können bis zu 99 Tracks eingegeben werden.
- Um alle Tracks in dem Programm auf einmal zu löschen, wählen Sie in Schritt **2** ALLE LÖSCH unten an der Liste.
- Um den aktuellen Track im Programm zu wiederholen, drücken Sie während der Wiedergabe mehrmals die **REPEAT**-Taste bis [REPEAT] TRACK angezeigt wird. Um das gesamte Programm zu wiederholen, drücken Sie während der Wiedergabe mehrmals die **REPEAT**-Taste bis [REPEAT] ALLE angezeigt wird.
- Wenn acht oder mehr Tracks in einem Programm eingerichtet wurden, verwenden Sie die **SKIP**-Taste ◀◀ oder ▶▶ um alle Tracks zu sehen.
- Für die Wahl der Ordner:
  - Drücken Sie die **Cursortaste** (▶), wenn Sie mit der nächsten Hierarchie fortfahren möchten.
  - Drücken Sie die **Cursortaste** (◀), wenn Sie an die vorhergehende Hierarchie zurückkehren möchten (ausgenommen Haupthierarchie).
- Wenn eine Disc eingelegt wird, die gemischt MP3-, JPEG- und WMA-Dateien enthält, ist die Programmierung mit einer Kombination von bis zu 99 MP3-, JPEG- und WMA-Dateien möglich.

**Super Audio CD** **CD** **MP3** **JPEG** **WMA**

- 1** Drücken Sie im Stopp-Modus die **RANDOM**-Taste.
  - Der Zufällig-Bildschirm erscheint.
- 2** Drücken Sie die **PLAY**-Taste, um die Zufallswiedergabe zu starten.

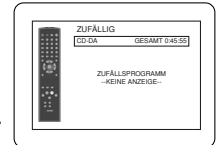

**HINWEISE:**

- Um den aktuellen Track in einer <Beispiel: Audio-CD> Zufallswiedergabeauswahl zur wiederholen, drücken Sie während der Wiedergabe mehrmals die **REPEAT**-Taste bis [REPEAT] TRACK angezeigt wird. Um die gesamte Zufallswiedergabeauswahl zu wiederholen, drücken Sie während der Wiedergabe mehrmals die **REPEAT**-Taste bis [REPEAT] ALLE angezeigt wird.
- Während der Zufallswiedergabe können Sie nicht an dem vorhergehenden Track zurückkehren.
- Auf einer Disc, die gemischt MP3-, JPEG- und WMA-Dateien enthält, wird die Zufallswiedergabe dieser Dateien durchgeführt.

**MP3 / JPEG / WMA-Wiedergabe**

**MP3** **JPEG** **WMA**

Wenn eine CD-R- oder CD-RW-Disc mit MP3-, JPEG- oder WMA-Dateien in den DVD-Player eingelegt und die **MENU**-Taste gedrückt wurde, erscheint die Titelliste auf dem Display. Zudem wird die Anzahl der Tracks angezeigt.

- 1** Drücken Sie die **Cursortasten** (▲ oder ▼) zur Auswahl der gewünschten Gruppe (Ordner) oder den Track.
  - Um zum vorherigen Bildschirm zurückzukehren, drücken Sie die **Cursortaste** (◀).
  - Wenn eine Gruppe (Ordner) ausgewählt ist, drücken Sie die **Cursortaste** (▶) oder die **ENTER**-Taste, um zum Track-Auswahlbildschirm umzuschalten. Drücken Sie zur Auswahl eines Tracks die **Cursortasten** (▲ oder ▼) und dann die **PLAY**-Taste oder die **ENTER**-Taste.
  - Wenn ein Track ausgewählt wurde, drücken Sie die **PLAY**- oder **ENTER**-Taste, um mit dem Abspielen von Tracks zu starten. Der ausgewählte Track und die nachfolgenden Tracks werden abgespielt.
  - Für die Wahl der Ordner:
    - Drücken Sie die **Cursortaste** (▶), wenn Sie mit der nächsten Hierarchie fortfahren möchten.
    - Drücken Sie die **Cursortaste** (◀), wenn Sie an die vorhergehende Hierarchie zurückkehren möchten (ausgenommen Haupthierarchie).
  - Drücken Sie die **TOP MENU**-Taste, um zur ersten Menüauswahl zurückzukehren.
- 2** Drücken Sie die **STOP**-Taste, um die Wiedergabe zu stoppen.

**HINWEISE:**

- Ordner werden auch als Gruppen und Dateien als Tracks bezeichnet.
- Über dem Gruppennamen wird das Symbol [MP3] angezeigt.
- Über MP3-Dateien wird das Symbol [MP3] angezeigt.
- Über JPEG-Dateien wird das Symbol [JPEG] angezeigt.
- Über WMA-Dateien wird das Symbol [WMA] angezeigt.
- Es können maximal 255 Ordner erkannt werden.
- Es können maximal 999 Dateien erkannt werden.
- Es können bis zu 8 Hierarchien erkannt werden.
- Wenn der Track über den Bereich des Bildschirms reicht, erscheint ein Pfeil nach unten "▼" und zeigt damit an, dass der Benutzer einen weiteren Teil auf der vorherigen Seite ansehen kann. Die gegenwärtige Seitennummer und die Anzahl der Seiten wird links neben dem Pfeil nach unten "▼" angezeigt.
- Wenn in einer Gruppe keine MP3-, JPEG- oder WMA-Dateien gefunden werden, wird die Gruppe nicht angezeigt.
- Der DVD-Player kann Daten reproduzieren, die entsprechend ISO 9660 Stufe 1, Stufe 2 oder Joliet auf der Disc aufgezeichnet wurden.
- Der DVD-Player kann zudem Discs handhaben, deren Daten in einer Multisession aufgezeichnet wurden.
- Weitere Einzelheiten über Aufzeichnungssysteme finden Sie im Bedienungshandbuch des CD-R-/CD-RW-Laufwerks oder der Brennersoftware.
- Für eine MP3- und WMA-Datei, die mit variabler Bitrate (VBR) aufgezeichnet wurde, zeigt das Gerät vielleicht nicht die aktuell abgelaufene Zeit an.

**Zufallswiedergabe**

Die Titel werden willkürlich und nicht in der Originalreihenfolge abgespielt.

**DVD-A**

- 1** Drücken Sie im Stoppmodus die **RANDOM**-Taste.
  - Der Zufällig-Bildschirm erscheint.
- 2** Drücken Sie die **Cursortasten** (▲ oder ▼), um eine Gruppe für die zufällige Wiedergabe auszuwählen, und dann die **ENTER** oder **PLAY**-Taste.
  - Die Wiedergabewiederholung startet.

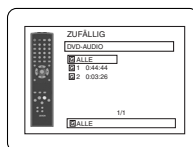

## WIEDERGABE EINER DISC

Bei diesem Player wird die Verwendung von Dateien empfohlen, die entsprechend den folgenden Spezifikationen aufgenommen wurden.

Anwendbare MP3-Datei		Bemerkungen
Abtastfrequenz	44,1 kHz 48 kHz	• Es ist verboten, MP3-Sound auf einem digitalen Gerät aufzuzeichnen, wenn die Verbindung digital ausgeführt wird.
Typ	MPEG1 Audio-Layer 3	• Empfohlen werden MP3-Dateien, die mit einer fixierten Bitrate von 32kbps oder höher aufgezeichnet wurden.

Anwendbare JPEG-Datei		Bemerkungen
Bildgröße	Obere Grenze: 6300 x 5100 Punkte Untere Grenze: 32 x 32 Punkte	• Ein JPEG-Bild, das über den Bildschirm hinausreicht, wird reduziert, so dass es innerhalb des Bildschirms angezeigt werden kann.

Anwendbare WMA-Datei		Bemerkungen
Abtastfrequenz	44,1 kHz 48 kHz	• Diese Frequenzen beziehen sich auf die WMA-Version 9.
Bitrate	48–192 kbps	• Stellen Sie sicher, dass die Copyright-Funktion abgeschaltet ist, wenn eine WMA-Disc vorbereitet wird.
Typ	WMA-Version 9	• Wenn der Benutzer versucht, eine nicht zu reproduzierende Datei z. B. mit Kopierschutz zu starten, wird ein Verbotssymbol angezeigt. • Aufnahmen im 5,1-Kanalformat können nicht wiedergegeben lassen werden.

### Informationen über MP3-, JPEG- und WMA-Discs

- Dieser DVD-Player kann Bilder und Sounds von Daten wiedergeben, die im MP3 und JPEG-Format auf CD-R und CD-RW aufgenommen wurden.
- Eine Datei mit der Erweiterung “.mp3” (MP3) wird als MP3-Datei bezeichnet.
- Eine Datei mit der Erweiterung “.jpg” (JPG) oder “.jpeg” (JPEG) wird als “JPEG-Datei” bezeichnet. Der DVD-Player kann Bilddateien handhaben, die der Exif-Spezifikation entsprechen. Exif (Exchangeable Image File format) ist ein Dateiformat für den Bilderaustausch, das vom Interessenverband der japanischen Elektronikindustrie (JEIDA - Japanese Electronic Industry Development Association) eingeführt wurde.
- Eine Datei mit der Erweiterung “.wma” (WMA) wird als WMA-Datei bezeichnet.
- Dateien mit anderen Erweiterungen als “.mp3 (MP3)”, “.jpg (JPG)”, “.jpeg (JPEG)” oder “.wma (WMA)” werden im MP3-, JPEG- oder WMA-Menü nicht aufgeführt.
- Falls die Datei nicht im MP3-, JPEG- oder WMA-Format aufgenommen wurden, könnten Störungen erzeugt werden, selbst wenn die Dateierweiterungen entweder auf “.mp3 (MP3)”, “.jpg (JPG)”, “.jpeg (JPEG)” oder “.wma (WMA)” lauten.
- Der Name der Gruppe und des Track kann bis zu 25 Zeichen lang angezeigt werden. Unbekannte Zeichen werden durch Sterne ersetzt. Die neunte und tiefere Hierarchie kann nicht angezeigt werden.
- Nicht wiederzugebende Gruppen oder Tracks können je nach Aufnahmebedingungen wiedergegeben werden.
- Beim Drücken der **TOP MENU**-Taste während der Anzeige einer Dateiliste wird die erste Auswahl hervorgehoben.

### Kodak-Picture-CD

Der DVD-Player kann auch die auf einer Kodak-Picture-CD aufgezeichneten JPEG-Dateien wiedergeben. Durch die Wiedergabe von Picture-CDs können Sie sich an den Abbildungen Ihrer Bilder am Fernseher erfreuen. Details über Kodak-Picture-CDs erfahren Sie in einem Geschäft, das diesen Entwicklungsservice von Kodak Inc. anbietet.

- 1 Drücken Sie im Stopp-Modus die **MENU**-Taste. Das Kodak-Picture-CD-Menü wird angezeigt.

- Wenn nicht alle Menüauswahlmöglichkeiten auf dem Bildschirmbereich angezeigt werden können, wird “▶▶▶” unten rechts auf dem Bildschirm angezeigt und weist den Benutzer darauf hin, dass er die restlichen Bilder auf der nächsten Seite ansehen kann. Wenn “◀◀◀” angezeigt wird, wird damit bedeutet, dass der Benutzer weitere Teile auf der vorherigen Seite ansehen kann. Die Tracknummer des gegenwärtig hervorgehobenen Menü-Elements und die Anzahl der Tracks werden unten in der Mitte des Bildschirms angezeigt.
- Wenn unten rechts “▶▶▶” angezeigt wird, verwenden Sie bitte die **SKIP ▶▶▶**-Taste, um die nächste Seite anzusehen. Wenn unten links “◀◀◀” angezeigt wird, verwenden Sie bitte die **SKIP ◀◀◀**-Taste, um die vorherige Seite anzusehen.
- Es kann etwas dauern, bis alle Menü-Elemente auf dem Menübildschirm angezeigt werden.

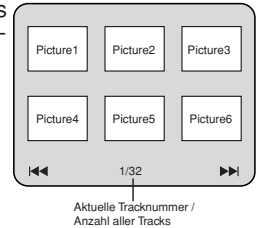

- 2 Drücken Sie zur Auswahl des wiederzugebenden Tracks die **Cursortasten** (▲ / ▼ / ◀ / ▶) und dann die **PLAY**-Taste oder die **ENTER**-Taste.
  - Wenn eine Kodak-Picture-CD-Datei ausgewählt wurde, wird ein Bild vom ausgewählten Track wiedergegeben und auf das nächste Bild in der Reihe weitergeschaltet.
- 3 Um die Wiedergabe zu stoppen, drücken Sie die **STOP**-Taste.

### Hinweise zu JPEG und zur Kodak-Picture-CD:

- Ein Track wird 5 oder 10 Sekunden angezeigt und dann auf den nächsten Track weitergeschaltet.
- Bei jedem Drücken auf der **Cursortaste** (▶) wird das Bild während der Anzeige um 90 Grad im Uhrzeigersinn gedreht. Durch Drücken auf der **Cursortaste** (◀) wird das Bild um 90 Grad gegen den Uhrzeigersinn gedreht.
- Um die Größe des Wiedergabebildes zu ändern, drücken Sie zwei Mal die **MODE**-Taste. Der Größenänderungsmodus erscheint dadurch während der Wiedergabe an der Oberseite des Fernsehbildschirms. Drücken Sie danach die **Cursortasten** (◀ oder ▶) oder **ENTER**-Taste, um zwischen **NORMAL** (100 %) und **KLEIN** (95 %) umzuschalten.
- Progressive JPEGs (JPEG-Dateien, die im progressiven Format abgespeichert wurden) können auf diesem DVD-Player nicht abgespielt werden.
- Für die Anzeige von JPEG-Dateien mit hoher Auflösung wird längere Zeit benötigt.
- Der Größenänderungsmodus weist vielleicht auf manche Dateien (z.B. Dateien mit kleiner Bildgröße) keinerlei Wirkung auf.

### Hinweise zu WMA:

- Der DVD-Player kann Daten reproduzieren, die entsprechend ISO 9660 Stufe 2 mit 31-Zeichen-Dateinamen einschließlich Interpunktionszeichen aufgenommen wurden. Der Name der Datei kann bis zu 25 Zeichen lang angezeigt werden.
- Es können maximal 8 Unterordner erkannt werden.
- Es kann auch die Tag-Information von WMA mit wenigstens 64 Zeichen angezeigt werden.
- Eine Datei mit einer Joliet-Erweiterung im Unicode-Format bis zu 64 Zeichen kann erkannt werden.
- Dieses Gerät ist für die Wiedergabe von WMA-Dateien mit Urheberrecht nicht geeignet.

**DivX®-Wiedergabe**



Sie können diesen DVD-Player für die Wiedergabe auch von DVD-R/RWs und CD-R/RWs verwenden, die im DivX®-Format bespielt wurden. Wenn Sie eine DVD-R/RW oder CD-R/RW einsetzen, auf der DivX®-Dateien aufgezeichnet sind, und die **MENU**-Taste drücken, dann erscheint die Dateiliste auf dem Display. Dabei wird auch die Anzahl der Tracks auf der Fronttafel angezeigt.

- 1** Drücken Sie die **Cursortasten** (▲ oder ▼) zur Auswahl der gewünschten Gruppe (Ordner) oder des Track.
  - Um zum vorherigen Bildschirm zurückzukehren, drücken Sie die **Cursortaste** (◀).
  - Wenn eine Gruppe (Ordner) ausgewählt ist, drücken Sie die **Cursortaste** (▶) oder die **ENTER**-Taste, um zum Track-Auswahlbildschirm umzuschalten. Drücken Sie zur Auswahl eines Tracks die **Cursortasten** (▲ oder ▼) und dann die **PLAY**-Taste oder die **ENTER**-Taste.
  - Wenn ein Track ausgewählt wurde, drücken Sie die **PLAY**- oder **ENTER**-Taste, um mit dem Abspielen von Tracks zu starten. Der ausgewählte Track und die nachfolgende Tracks werden abgespielt.
  - Für die Wahl der Ordner:
    - Drücken Sie die **Cursortaste** (▶), wenn Sie mit der nächsten Hierarchie fortfahren möchten.
    - Drücken Sie die **Cursortaste** (◀), wenn Sie an die vorhergehende Hierarchie zurückkehren möchten (ausgenommen Haupthierarchie).
  - Drücken Sie die **TOP MENU**-Taste, um zur ersten Menüauswahl zurückzukehren.

**2** Drücken Sie die **STOP**-Taste, um die Wiedergabe zu stoppen.

**HINWEISE:**

- DivX® ist ein Codec (Komprimierung/Dekomprimierung), mithilfe dessen die Bilddaten sehr stark komprimiert werden können. Diese Software kann die Videodaten von praktisch allen Quellen auf eine Größe komprimieren, die über das Internet versandt werden kann, ohne dabei die Bildqualität zu beeinträchtigen.
- Eine Datei mit der Extension ".avi" oder ".divx" wird als DivX®-Datei bezeichnet. Alle Dateien mit der Extension ".avi" werden als MPEG 4 erkannt.
- Dateien mit einer anderen Extension als ".avi" oder ".divx" werden in dem DivX®-Menü nicht aufgeführt. Nicht abspielbare Gruppen oder Tracks werden jedoch vielleicht angezeigt, abhängig von den Aufnahmebedingungen.
- Auch wenn eine Datei eine Extension von ".avi" oder ".divx" aufweist, kann diese auf diesem Player nicht abgespielt werden, wenn sie in einem anderen als dem DivX®-Format aufgezeichnet wurde.
- Ordner werden als Gruppen bezeichnet; Dateien werden dagegen Tracks genannt.
- Ein Symbol wird am Beginn des Gruppennamens angezeigt.
- Es können maximal 255 Ordner erkannt werden.
- Es können maximal 999 Dateien erkannt werden.
- Wenn der Track über den Bereich des Bildschirms reicht, erscheint ein Pfeil nach unten "▼" und zeigt damit an, dass der Benutzer einen weiteren Teil auf der vorherigen Seite ansehen kann. Die gegenwärtige Seitennummer und die Anzahl der Seiten wird links neben dem Pfeil nach unten "▼" angezeigt.
- Der Name der Gruppe oder des Tracks kann mit bis zu 25 Zeichen angezeigt werden. Nicht erkannte Zeichen werden durch Asterisken (Sternchen) ersetzt. Die neunte Hierarchie und noch tiefere Hierarchien können nicht angezeigt werden.
- Sie können auch in Multi-Session aufgezeichnete Discs wiedergeben.
- Die Wiedergabe wird auf Pause geschaltet, wenn Sie die Wiedergabeliste während der Wiedergabe anzeigen.
- Es kann einige Zeit dauern, bevor nach dem Einsetzen der Disc und dem Drücken der **PLAY**-Taste die Ton- und Bildsignale ausgegeben werden.
- Falls Sie Dateien wiedergeben, die mit hohen Bitraten aufgezeichnet wurden, dann kann es manchmal zu gelegentlichen Unterbrechungen der Bildwiedergabe kommen.
- Obwohl dieser Player auch mit dem DivX®-Logo versehen ist, kann dieser vielleicht manche Daten nicht wiedergeben, abhängig von Disc-Eigenschaften, den Bitraten, den Audio-Formateinstellungen usw.
- Verwenden Sie die von DivX®, Inc anerkannte Software, wenn Sie DivX®-Dateien erstellen möchten.
- Wenn Sie Tools oder Hilfsprogramme verwenden, um DivX®-Dateien herzustellen, lesen Sie zuerst die entsprechenden Gebrauchsanleitungen durch.

- Eine DivX®-Datei mit einer Größen von mehr als 2 GB kann nicht wiedergegeben werden.
- Wenn eine grosse DivX®-Datei gewählt wird, könnte es eine Weile dauern (manchmal mehr als 20 Sekunden) bis die Wiedergabe gestartet wird.
- Wenn die auf der CD geschriebenen DivX®-Dateien nicht wiedergebbar sind, schreiben Sie sie erneut auf eine DVD-Disc und versuchen Sie die Wiedergabe erneut.
- Für weitere Informationen über DivX® besuchen Sie bitte die folgende Webseite: <http://www.divx.com>
- Falls Sie eine DVD-R/RW einsetzen, auf der DivX®-Dateien gemischt mit MP3-, JPEG- oder WMA-Dateien aufgezeichnet sind, dann erscheint die Bildschirmanzeige für Wahl des Wiedergabemediums. Bitte wählen Sie Video, und setzen Sie mit Schritt 1 fort.



- Drücken Sie im Stopp-Modus die **TOP MENU**-Taste zum Abrufen der Bildschirmanzeige für Wahl des Wiedergabemediums.
- Falls Sie auf der Bildschirmanzeige für Wahl des Wiedergabemediums anstelle von Video den Eintrag Audio & Bilder wählen, dann kann dieser DVD-Player auch MP3/JPEG/WMA-Dateien wiedergeben. Für weitere Einzelheiten siehe Seite 22.

Für diesen Player wird die Verwendung von Dateien empfohlen, die gemäß folgender Spezifikationen aufgezeichnet wurden:

Zutreffende DivX®-Datei	Bemerkungen
Abspielbarer Codec von AVI-Dateien	DivX®3.1.1, DivX®4.x, DivX®5.1.1
Maximale Bildgröße (Auflösung)	720 x 480 @30 fps 720 x 576 @25fps
Abtastfrequenz von Audio	8 kHz-48 kHz
Audio-Typ	MPEG1 Audio-Layer3 (MP3) MPEG1 Audio-Layer2

**Änderung der Bildschirmanzeige**

Durch Drücken der **DISPLAY**-Taste können Sie die Informationen über die gegenwärtige Disc überprüfen.



- 1** Drücken Sie die **DISPLAY**-Taste während der Wiedergabe.
  - Die aktuelle Kapitelnummer/ Gesamtkapitelzahl, abgelaufene Zeit und Restzeit des aktuellen Kapitels und aktueller Wiedergabestatus werden angezeigt.
- 2** Drücken Sie erneut die **DISPLAY**-Taste.
  - Die aktuelle Titelnummer/Gesamtanzahl, abgelaufene Zeit und Restzeit des aktuellen Titels sowie der aktuelle Wiedergabestatus werden angezeigt.
- 3** Drücken Sie die **DISPLAY**-Taste um dritten Mal.
  - Die Bitrate (die Leseschwindigkeit der aktuellen Videodaten) und der aktuelle Wiedergabestatus werden angezeigt.
  - Die aktuelle Wiederholungseinstellung erscheint an der rechten Seite der Anzeigeleiste, wenn die Wiederholungseinstellung aktiviert ist. (◀ C: Kapitelwiederholung / ◀ T: Titelwiederholung / A ◀ B: A-B-Wiederholung)

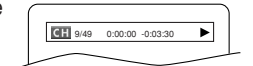

## WIEDERGABE EINER DISC

- Falls Sie eine zweischichtige Disc abspielen, dann wird auch die Schichtnummer (Layer) angezeigt.  
(L0: Layer 0 wird wiedergegeben. / L1: Layer 1 wird wiedergegeben.)

- Drücken Sie erneut die **DISPLAY**-Taste.
  - Der aktuelle HDMI-Status wird während des HDMI-Ausgabemodus angezeigt.
- Drücken Sie zum Beenden nochmals die **DISPLAY**-Taste.

### DVD-A

- Drücken Sie die **DISPLAY**-Taste während der Wiedergabe.
  - Die aktuelle Tracknummer/Gesamtrackzahl, abgelaufene Zeit und Restzeit des aktuellen Tracks und aktueller Wiedergabestatus werden angezeigt.
- Drücken Sie erneut die **DISPLAY**-Taste.
  - Die momentane Gruppennummer/Gesamtgruppen, die abgelaufene Zeit und restliche Zeit der momentanen Gruppe sowie der momentane Wiedergabestatus werden angezeigt.



- Drücken Sie die **DISPLAY**-Taste um dritten Mal.
  - Die Bitrate (die Leseschwindigkeit der aktuellen Videodaten) und der aktuelle Wiedergabestatus werden angezeigt.
  - Die aktuelle Wiederholungseinstellung erscheint an der rechten Seite der Anzeigeleiste, wenn die Wiederholungseinstellung aktiviert ist. (◀ T: Trackwiederholung / ◀ G: Gruppenwiederholung / A ◀ B: A-B-Wiederholung)
  - Falls Sie eine zweischichtige Disc abspielen, dann wird auch die Schichtnummer (Layer) angezeigt.  
(L0: Layer 0 wird wiedergegeben. / L1: Layer 1 wird wiedergegeben.)

- Drücken Sie nochmals die **DISPLAY**-Taste.
  - Während der Gruppe-, programmierten oder Zufallswiedergabe wird, wenn Sie die **DISPLAY**-Taste drücken, jeder Wiedergabestatus angezeigt. Drücken Sie nochmals die **DISPLAY**-Taste.
  - Der aktuelle HDMI-Status wird während des HDMI-Ausgabemodus angezeigt.

- Drücken Sie zum Beenden nochmals die **DISPLAY**-Taste.



- Drücken Sie die **DISPLAY**-Taste während der Wiedergabe.
  - Die aktuelle Tracknummer/Gesamtrackzahl, abgelaufene Zeit und Restzeit des aktuellen Tracks und aktueller Wiedergabestatus werden angezeigt.
  - Die aktuelle Wiederholungseinstellung erscheint an der rechten Seite der Anzeigeleiste, wenn die Wiederholungseinstellung aktiviert ist. (◀ T: Trackwiederholung / ◀ A: Wiederholung aller Tracks / A ◀ B: A-B-Wiederholung)

- Drücken Sie erneut die **DISPLAY**-Taste.
  - Die aktuelle Tracknummer/Gesamtrackzahl, abgelaufene Zeit und Restzeit der gesamten Disc sowie der aktuelle Wiedergabestatus werden angezeigt.
  - Die aktuelle Wiederholungseinstellung erscheint an der rechten Seite der Anzeigeleiste, wenn die Wiederholungseinstellung aktiviert ist. (◀ T: Trackwiederholung / ◀ A: Wiederholung aller Tracks / A ◀ B: A-B-Wiederholung)
  - Wenn Sie eine Disc in dem Programm- oder Zufallsmodus wiedergeben, dann wird **PROGRAMM** (oder **ZUFALLIG**) angezeigt.

- Drücken Sie nochmals die **DISPLAY**-Taste.
  - Während der programmierten oder der Zufallswiedergabe wird, wenn Sie die **DISPLAY**-Taste drücken, jeder Wiedergabestatus angezeigt. Drücken Sie nochmals die **DISPLAY**-Taste.
  - Der aktuelle HDMI-Status wird während des HDMI-Ausgabemodus angezeigt.

- Drücken Sie zum Beenden nochmals die **DISPLAY**-Taste.

### MP3 JPEG DivX®

- Drücken Sie die **DISPLAY**-Taste während der Wiedergabe.
  - Der Name der gegenwärtig wiedergzugebenden Datei wird angezeigt.
- Drücken Sie erneut die **DISPLAY**-Taste.
  - Die aktuelle Tracknummer/Gesamtrackzahl sowie die abgelaufene Zeit (MP3 und DivX®) werden angezeigt.
  - Die aktuelle Wiederholungseinstellung erscheint, wenn die Wiederholungseinstellung aktiviert ist. (◀ T: Trackwiederholung / ◀ A: Wiederholung gesamter Disc / ◀ G: Gruppe-Wiederholung)
  - Wenn Sie eine Disc mit MP3- oder JPEG-Datei in dem Programm- oder Zufallsmodus wiedergeben, dann wird **PROGRAMM** (oder **ZUFALLIG**) angezeigt.
- Drücken Sie nochmals die **DISPLAY**-Taste.
  - Während der programmierten oder der Zufallswiedergabe wird, wenn Sie die **DISPLAY**-Taste drücken, jeder Wiedergabestatus angezeigt. Drücken Sie zum Beenden nochmals die **DISPLAY**-Taste.
  - Der aktuelle HDMI-Status wird während des HDMI-Ausgabemodus angezeigt.
- Drücken Sie zum Beenden nochmals die **DISPLAY**-Taste.

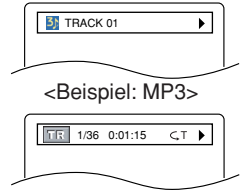

- Drücken Sie die **DISPLAY**-Taste während der Wiedergabe.
  - Der Name der gegenwärtig wiedergzugebenden Datei wird angezeigt.
- Drücken Sie erneut die **DISPLAY**-Taste.
  - Der gegenwärtig wiedergzugebende, auf der Tag-Information basierende Titelname wird angezeigt.
- Drücken Sie die **DISPLAY**-Taste um dritten Mal.
  - Der gegenwärtig wiedergzugebende, auf der Tag-Information basierende Künstlername wird angezeigt.
- Drücken Sie erneut die **DISPLAY**-Taste.
  - Die aktuelle Tracknummer/Gesamtrackzahl sowie die abgelaufene Zeit werden angezeigt.
  - Die aktuelle Wiederholungseinstellung erscheint, wenn die Wiederholungseinstellung aktiviert ist. (◀ T: Trackwiederholung / ◀ A: Wiederholung gesamter Disc / ◀ G: Gruppe-Wiederholung)
  - Wenn Sie eine Disc in dem Programm- oder Zufallsmodus wiedergeben, dann wird **PROGRAMM** (oder **ZUFALLIG**) angezeigt.



- Drücken Sie nochmals die **DISPLAY**-Taste.
  - Während der programmierten oder der Zufallswiedergabe wird jeder Wiedergabestatus angezeigt, wenn Sie die **DISPLAY**-Taste drücken. Drücken Sie dann die **DISPLAY**-Taste.
  - Der aktuelle HDMI-Status wird während des HDMI-Ausgabemodus angezeigt.
- Drücken Sie zum Beenden die **DISPLAY**-Taste.

### HINWEIS:

- Wenn die Datei keine Tag-Information enthält; wird **NICHT VORHANDEN** angezeigt.

### HINWEISE FÜR HDMI-ANZEIGE:

- Der angezeigte HDMI-Status ist wie folgt:
  - Information über Bildausgabe/Bildauflösung
  - Tonausgabeformat
  - Maximale Anzahl von Audiokanälen die vom angeschlossenen Gerät akzeptabel sind

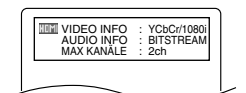

**Audiosprache**

DVD-V DivX®

Der DVD-Player ermöglicht Ihnen während der Wiedergabe einer DVD-Disc die Auswahl einer Sprache (sofern mehrere Sprachen vorhanden sind).

- 1 Drücken Sie während der Wiedergabe die **AUDIO**-Taste.
- 2 Drücken Sie mehrmals die **AUDIO**-Taste zur Auswahl der gewünschten Sprache.

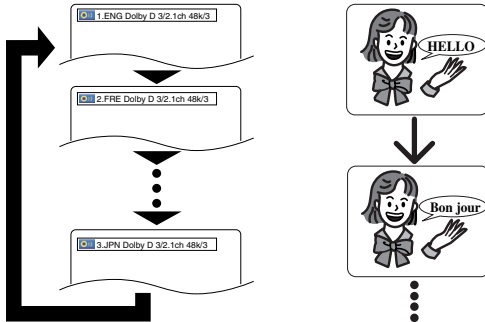

**HINWEISE:**

- Der Sound-Modus kann während der Wiedergabe von Discs mit doppeltem Sound nicht geändert werden.
- Manche Discs ermöglichen die Änderung der Audio-Spracheinstellung auf dem Disk-Menü. (Die Bedienung ist zwischen Discs verschieden. Beachten Sie die der Disc beigefügte Anleitung.)
- Bei Discs mit DivX®-Dateien erscheint nur MP3 Audio auf der Bildschirmanzeige. Andere Tonquellen werden als "----" angezeigt.
- Drücken der Taste **AUDIO** könnte bei manchen DVDs mit mehreren Audio-Sprachen nicht funktionieren (z. B. bei DVDs, welche die Änderung der Audio-Spracheinstellung auf dem Disk-Menü ermöglichen).
- Wenn Sie eine Sprache auswählen, die einen dreistelligen Sprachcode besitzt, wird dieser Code bei jedem Umschalten der Audio-Spracheinstellung angezeigt. Bei der Auswahl einer anderen Sprache wird '---' angezeigt (siehe Seite 32).
- Die Audio-Sprachauswahl ist während der Funktion Ton-geschwindigkeit nicht möglich (siehe Seite 19).
- Wenn die Disc keine Audio enthält, wird **NICHT VORHANDEN** angezeigt.

**Untertitelsprache**

DVD-V DivX®

Der DVD-Player ermöglicht Ihnen, während der Wiedergabe einer DVD eine Sprache für die Untertitel (sofern mehrere Sprachen vorhanden sind) auszuwählen.

- 1 Drücken Sie während der Wiedergabe die **SUBTITLE**-Taste.
- 2 Drücken Sie zur Auswahl der gewünschten Untertitelsprache mehrmals die **SUBTITLE**-Taste.
  - Die ausgewählte Sprache wird an der Anzeigeleiste oben am Bildschirm angezeigt.
  - Drücken Sie während der Wiedergabe die **Cursortasten** (◀ oder ▶), um die Untertitel an- oder auszuschalten.

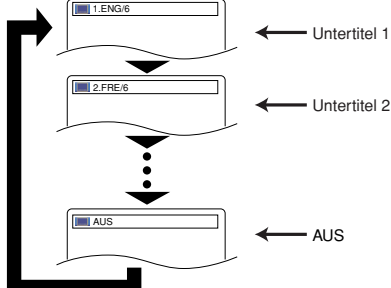

- 3 Um die Untertitel auszuschalten, drücken Sie mehrmals die **SUBTITLE**-Taste, bis **AUS** erscheint.

**HINWEISE:**

- Manche Discs ermöglichen keine Einstellung der Untertitelsprache im Discmenü. (Die Bedienung variiert je nach Disc. Beachten Sie die der Disc beigefügten schriftlichen Informationen.)
- Das Drücken der **SUBTITLE**-Taste könnte bei manchen DVDs mit mehreren Untertitelsprachen nicht funktionieren (beispielsweise bei DVDs, welche die Einstellung der Untertitelsprache im Disc-Menü ermöglichen).
- Falls die gewünschte Sprache nach mehrmaligem Drücken der **SUBTITLE**-Taste nicht angezeigt wird, ist diese Sprache auf der Disc nicht vorhanden.
- Wenn Sie eine Sprache auswählen, die einen 3-stelligen Sprachcode besitzt, wird dieser Code bei jedem Umschalten der Untertitel-Spracheinstellung angezeigt. Bei der Auswahl einer anderen Sprache wird '---' angezeigt (siehe Seite 32).
- Wenn die Disc keine Untertitelsprachen enthält, wird **NICHT VORHANDEN** angezeigt.
- Bei Discs mit DivX®-Dateien erscheint nur die Nummer der Untertitelsprache auf der Bildschirmanzeige.

**Kamerawinkel**

DVD-V

Manche DVD-Discs enthalten Szenen, die gleichzeitig aus verschiedenen Kamerawinkeln aufgenommen wurden. Sie können den Kamerawinkel ändern, wenn das Symbol (📷) auf dem Bildschirm erscheint.

- 1 Drücken Sie während der Wiedergabe die **ANGLE**-Taste.
  - Der ausgewählte Kamerawinkel wird an der Anzeigeleiste oben am Bildschirm angezeigt.
- 2 Drücken Sie zur Auswahl des gewünschten Kamerawinkels mehrmals die **ANGLE**-Taste.

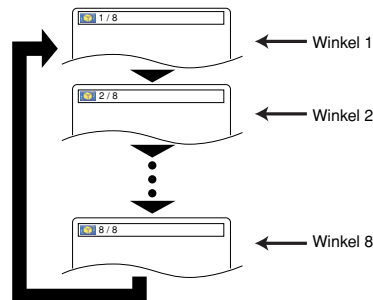

**HINWEIS:**

- Wenn die Einstellung **KAMERAWINKEL** im Display-Menü auf **AUS** eingestellt ist wird das Symbol (📷) nicht angezeigt (siehe Seite 31).

**Virtual Surround**

DVD-V DVD-A VCD CD MP3 WMA

Sie können einen virtuellen Stereo-Raumklang über das vorhandene 2-Kanal-Stereosystem genießen.

- 1 Drücken Sie während der Wiedergabe die **MODE**-Taste wiederholt, bis die virtuelle Surround-Einstellung angezeigt wird.
- 2 Drücken Sie die **ENTER**-Taste, um 1 (natürlicher Effekt), 2 (verstärkter Effekt) oder **AUS** einzustellen.
- 3 Drücken Sie die **RETURN**-Taste, um den Modus zu beenden.

**HINWEISE:**

- Wählen Sie **Virtual Surround AUS** oder senken Sie die Lautstärke, wenn der Klang verzerrt ist.
- Der virtuelle Surround-Sound kommt nicht zur Wirkung, wenn der Soundmodus auf etwas anderes als **STEREO** eingestellt wurde (nur bei der Audio-CD- oder Video-CD-Wiedergabe).

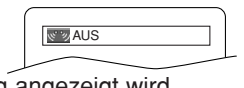

## WIEDERGABE EINER DISC

- Diese Funktion kann bei der Ton-Geschwindigkeitsfunktion nicht verwendet werden (siehe Seite 19).
- Um diese Funktion zu verwenden, stellen Sie HDMI und ANALOG AUDIO auf "2-KANAL" (siehe Seite 29).

Super Audio CD

### Sound-Modus

DVD-A

Mit dieser Funktion können Sie den gewünschten Ton-Modus während DVD-Audio-Wiedergabe auswählen.

- 1 Drücken Sie während der Wiedergabe die **AUDIO**-Taste.
- 2 Drücken Sie mehrmals die **AUDIO**-Taste zur Auswahl des gewünschten Sounds.

#### HINWEIS:

- Wenn Mehrkanal-Ton ausgewählt wird, könnte dieser in einigen Fällen nicht heruntergemischt werden, obwohl der Tonmodus auf 2-Kanal eingestellt ist.

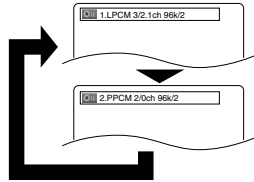

### Stereo-Modus

VCD CD

- 1 Drücken Sie während der Wiedergabe mehrmals die **AUDIO**-Taste, um einen gewünschte Sound-Modus zu wählen.

STEREO -Sowohl der rechte als auch der linke Kanal ist aktiv (stereo)

- L-ch - Nur der linke Kanal ist aktiv  
R-ch - Nur der rechte Kanal ist aktiv

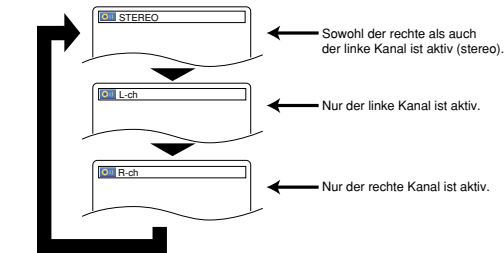

#### HINWEIS:

- Der Stereo-Modus wird während der Wiedergabe von DTS CD nicht geändert.

- 1 Wählen Sie durch mehrmaliges Drücken der **SUPER AUDIO CD SETUP**-Taste **MULTIKANALB.**, **AUDIO CD** oder **2-KANAL-BEREICH** aus.

- MULTIKANALB. - Wiedergabe im Multikanal-Format. Die Anzahl der Kanäle hängt von der wiedergegebenen Disc ab.
- AUDIO CD - Wiedergabe in einer mit Audio-CDs vergleichbaren Qualität.
- 2-KANAL-BEREICH - Wiedergabe in höherer Qualität als im AUDIO CD-Klang.

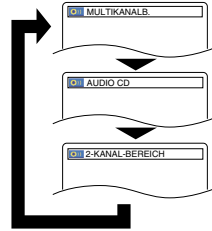

#### HINWEISE:

- Bei Super-Audio-CDs ist die Virtual Surround-Einstellung nicht verfügbar. (Falls eine Disc einen CD-Bereich enthält, ist die Virtual Surround-Einstellung ausschließlich für den CD-Bereich verfügbar.)
- Einige Wiedergabe-Optionen sind u. U. nicht verfügbar. Sie werden übersprungen.
- Als Standard ist **MULTIKANALB.** ausgewählt.

Deutsch

## DVD-EINRICHTUNG

Im Setup-Menü stehen der **QUICK**-, der **CUSTOM**- und **INITIALIZE**-Modus zur Verfügung (siehe Seiten 27-32). Der **QUICK**-Modus besteht aus Einträgen, deren Einstellungs-menüs häufig verwendet werden und die durch eine **QUICK**-Markierung gekennzeichnet sind. In dem **CUSTOM**-Modus können Sie alle Einstellungen ausführen.

### Spracheinstellung

Bei manchen Discs stehen keine Sprachoptionen zur Verfügung.

- 1 Drücken Sie im Stopp-Modus die **SETUP**-Taste.
- 2 Drücken Sie zur Auswahl von **CUSTOM** die **Cursortasten** (◀ oder ▶), und dann die **ENTER**-Taste.
  - Der **CUSTOM**-Modus erscheint.
- 3 Drücken Sie zur Auswahl um **SPRACHE** die **Cursortasten** (◀ oder ▶), und dann zur Bestätigung die **ENTER**-Taste.
- 4 Drücken Sie zur Auswahl einer Menü-Elemente die **Cursortasten** (▲ oder ▼), und dann die **ENTER**-Taste.

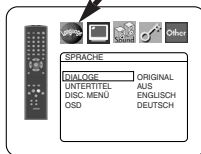

#### DIALOGE (Standard: ORIGINAL)

- Zur Einstellung der Audio-Sprache.

#### UNTERTITEL (Standard: AUS)

- Zur Einstellung der Untertitel-Sprache.

#### DISC. MENÜ (Standard: ENGLISCH)

- Zur Einstellung der Sprache des DVD-Menüs.

#### OSD (Standard: ENGLISH) QUICK

- Einstellen der Sprache für die Bildschirmanzeige.

- 5 Drücken Sie zur Auswahl einer Sprache die **Cursortasten** (▲ oder ▼), und dann die **ENTER**-Taste.
  - Wenn Sie auf dem Bildschirm **DIALOGE**, **UNTERTITEL** oder **DISC. MENÜ** die Option **ANDERE** auswählen, geben Sie den vierstelligen Code der gewünschten Sprache ein (siehe Sprachencodierliste auf Seite 32).
  - Es können nur die von der Disc unterstützten Sprachen ausgewählt werden.

- 6 Drücken Sie zum Beenden die **SETUP**-Taste.

#### HINWEIS:

- Die Spracheinstellung für **DIALOGE** und **UNTERTITEL** steht nicht bei allen Discs zur Verfügung. Verwenden Sie dann die **AUDIO**- und **SUBTITLE**-Tasten. Details finden Sie auf Seite 26.

## Display-Einstellung

Bestimmte Aspekte der DVD-Anzeigebildschirme, Standbildmodus, Progressive- und HDMI-Stellung können geändert werden.

- 1 Drücken Sie im Stopp-Modus die **SETUP**-Taste.
- 2 Drücken Sie zur Auswahl von **CUSTOM** die **Cursor-tasten** (◀ oder ▶), und dann die **ENTER**-Taste.
  - Der **CUSTOM**-Modus erscheint.
- 3 Drücken Sie zur Auswahl um **ANZEIGE** die **Cursor-tasten** (◀ oder ▶), und dann zur Bestätigung die **ENTER**-Taste.
- 4 Drücken Sie zur Auswahl einer Menü-Elemente die **Cursor-tasten** (▲ oder ▼), und dann die **ENTER**-Taste.

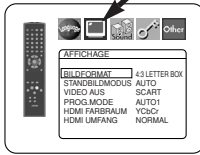

### BILDFORMAT (Standard: 4:3 LETTER BOX) QUICK

- Drücken Sie die **Cursor-tasten** (▲ oder ▼), um einen Eintrag auszuwählen, und dann die **ENTER**-Taste.
- Wählen Sie **4:3 LETTER BOX**. Schwarze Balken können vielleicht an der Ober- und Unterseite des Bildschirms erscheinen, abhängig von dem Seitenverhältnis des TV-Gerätes.
- Wenn Sie **4:3 PAN & SCAN** wählen, wird ein Vollbild angezeigt, wobei beide Seiten beschnitten sind.
- Wählen Sie **16:9 BREIT**, wenn ein Widescreen-Fernseher an den DVD-Player angeschlossen ist.
- Wählen Sie **4:3 SQUEEZE**, wenn der Fernseherbildschirm bei 16:9 Breitbildeinstellung horizontal zu groß ist und wenn es mit den Regeln des Fernsehers nicht möglich ist, das Bildschirmformat einzustellen.

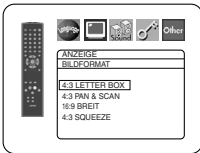

### STANDBILDMODUS (Standard: AUTO)

- Drücken Sie die **Cursor-tasten** (▲ oder ▼) für eine Menüauswahl aus den Optionen (**AUTO**, **HALBBILD** oder **VOLLBILD**) und dann die **ENTER**-Taste.
- Diese Funktion gestattet Ihnen die Einstellung der Bildauflösung und der Bildqualität im Standbildmodus.
- Ein individuelles Bild am Fernsehbildschirm wird als "Vollbild" bezeichnet, das aus zwei separaten Bildern, den so genannten "Halbbildern", besteht. Manche Bilder können aufgrund ihrer Eigenschaften im Standbildmodus bei Einstellung **AUTO** unscharf erscheinen.
- **AUTO**: Die optimale Einstellung für die Auflösung (**VOLLBILD** oder **HALBBILD**) wird automatisch gewählt, und zwar anhand der Datencharakteristik der Bilder.
- **HALBBILD**: Wählen Sie **HALBBILD**, wenn bei Einstellung **AUTO** die Bilder instabil erscheinen. Mit der Einstellung **HALBBILD** werden die Bilder stabilisiert, wenn auch die Bildqualität aufgrund der begrenzten Datenmenge verschlechtert wird (Grobzeichnung).
- **VOLLBILD**: Wählen Sie **VOLLBILD**, um relativ bewegungslose Bilder mit hoher Auflösung anzuzeigen. Die Einstellung **VOLLBILD** verbessert die Bildqualität, obwohl es aufgrund der gleichzeitigen Ausgabe von Daten für zwei Halbbilder zu Instabilität kommen kann.

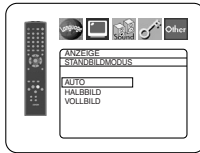

### VIDEO AUS (Standard: SCART)

- Drücken Sie die **Cursor-tasten** (▲ oder ▼) für eine Menüauswahl aus den Optionen (**SCART**, **KOMPONENTEN INTERLACE** oder **KOMPONENTEN PROGRESSIVE**) und dann die **ENTER**-Taste.
- Diese Einstellung kommt zu Wirkung, wenn Sie den Einstellbildschirm mit dem Drücken der **SETUP**-Taste verlassen.
- Wenn der **VIDEO AUS** auf **KOMPONENTEN PROGRESSIVE** eingestellt wurde, wird **P.SCAN** auf dem Bedienfelddisplay des DVD-Players angezeigt, nachdem Sie den Einstellbildschirm verlassen haben.
- Auf Seite 12 finden Sie weitere Einzelheiten.
- Im **HDMI**-Ausgangsmodus werden Signale stets verflochten ausgegeben, auch wenn **VIDEO AUS** auf **KOMPONENTEN PROGRESSIVE** eingestellt ist.

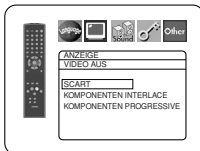

### PROG.MODE (Standard: AUTO1)

- Drücken Sie die **Cursor-tasten** (▲ oder ▼), um einen Modus für progressive Scan-Ausgabe auszuwählen und drücken Sie an die **ENTER**-Taste.
- **AUTO1**: Modus, der für Bildbilder auf Film-Basismaterial geeignet ist.
- **AUTO2**: Modus für Bilder auf 30-Bilderfilm-Basismaterial.
- **VIDEO1**: Modus für normales Videomaterial.
- **VIDEO2**: Modus für Video-Basismaterial das wenige Bewegungen aufweist.
- **VIDEO3**: Modus für Video-Basismaterial das häufige Bewegungen aufweist.

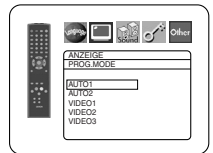

### HDMI FARBRAUM (Standard: YCbCr)

- Wählen Sie einen **HDMI**-Ausgabemodus zwischen **YCbCr** und **RGB**.
- Wenn das angeschlossene Gerät mit dem **YCbCr** nicht kompatibel ist, wird das **HDMI**-Signal ungeachtet der Einstellung als **RGB** ausgegeben.

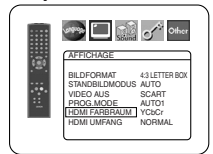

### HDMI UMFANG (Standard: NORMAL)

- Wählen Sie einen **HDMI**-Bildmodus zwischen **NORMAL** und **ERWEITERT**.
- Wählen Sie **ERWEITERT**, wenn der Schwarz-Weiss-Kontrast nicht klar ist.
- Diese Einstellung ist nur für eine **HDMI**- und **RGB**-Ausgabe wirksam.

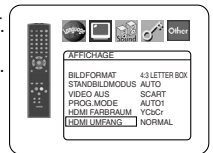

- 5 Zum Beenden und Aktivierung der neuen Einstellungen drücken Sie die **SETUP**-Taste.

### HINWEISE:

- Stellen Sie sicher, dass Sie die **SETUP**-Taste drücken; anderenfalls funktioniert die Einstellung nicht.
- Wenn Sie die Einstellung für **VIDEO AUS** ändern (**SCART**, **KOMPONENTEN INTERLACE** oder **KOMPONENTEN PROGRESSIVE**), schließen Sie das Kabel an eine Video-Buchse oder eine S-Video-Buchse am Fernseher an. Wenn die Einstellung beispielsweise auf **SCART** geändert wird, während die **Komponenten-Video**-Buchsen am TV-Gerät angeschlossen sind, könnte ein verzerrtes Videosignal ausgegeben werden.

## Audio-Einstellung

Sie können die geeigneten Audio-Einstellungen wählen. Diese nur während der Wiedergabe von DVD-Discs wirksam ist.

- 1 Drücken Sie im Stopp-Modus die **SETUP**-Taste.
- 2 Drücken Sie zur Auswahl von **CUSTOM** die **Cursor-tasten** (◀ oder ▶), und dann die **ENTER**-Taste.
  - Der **CUSTOM**-Modus erscheint.
- 3 Drücken Sie zur Auswahl um **AUDIO** die **Cursor-tasten** (◀ oder ▶), und dann zur Bestätigung die **ENTER**-Taste.
- 4 Drücken Sie zur Auswahl der Menü-Elemente unten die **Cursor-tasten** (▲ oder ▼), und dann die **ENTER**-Taste.
  - Dieser Menü-Bildschirm enthält 2 Seiten. Drücken Sie die **Cursor-taste** (▼) wiederholt, um die nächste Seite anzuzeigen.

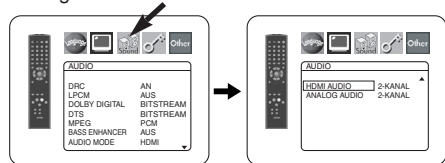

### DRC (Dynamic range control = Dynamikbereichsregelung) (Standard: AN)

- Sie können den Bereich der Soundlautstärke verkleinern.
- Die **DRC**-Funktion steht nur bei Discs zur Verfügung, die im **Dolby Digital**-Format aufgenommen wurden.

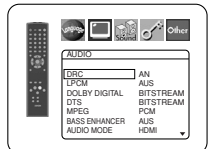



**LPCM (Standard: AUS)**

- Stellen Sie die Einstellung auf AN, wenn die Ausgabe mit 48kHz (oder 44,1kHz) erfolgt.
- Diese Funktion ist nur bei der Digitalausgabe einer mit 96kHz (oder 88,2kHz) aufgenommenen Disc verfügbar.
- Töne aus DVD-Audio, die 96kHz (bzw. 88,2kHz) überschreiten, werden als 96kHz (bzw. 88,2kHz) ausgegeben, auch wenn LPCM auf AUS gestellt ist.
- Diese Funktion ist für eine HDMI-Tonausgabe unwirksam.

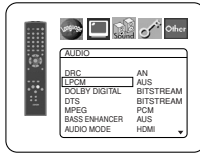

**Wiedergeben einer Disc mit Urheberrechtsschutz**

- Der Ton wird auf 48kHz (44,1kHz) herabgetastet, selbst wenn Sie AUS einstellen.

**DOLBY DIGITAL (Standard: BITSTREAM) QUICK**

- Stellen Sie die Einstellung auf BITSTREAM ein, wenn der Player an einen Dolby-Digital-decoder angeschlossen ist.
- Diese Funktion wirkt nur für Anschlüsse COAXIAL, OPTISCH und HDMI.

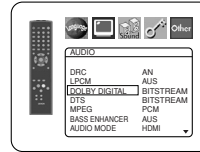

BITSTREAM: Ausgabe mit Dolby Digital.

- Bei einem HDMI-Anschluss, im Falle dass das angeschlossene Gerät mit Dolby Digital-BITSTREAM nicht kompatibel ist, werden Signale als PCM ausgegeben ungeachtet der Einstellung.

PCM: Konvertieren von Dolby Digital zu PCM.

**DTS (Standard: BITSTREAM) QUICK**

- Stellen Sie die Einstellung auf BITSTREAM ein, wenn das Gerät an einen DTS-decoder angeschlossen ist.

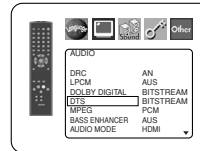

BITSTREAM: Ausgeben von DTS-Sound.

- Bei einem HDMI-Anschluss, im Falle dass das angeschlossene Gerät mit DTS-Bitstream nicht kompatibel ist, werden Signale als PCM ausgegeben ungeachtet der Einstellung.

PCM: Konvertieren von DTS-Ton zu PCM.

**MPEG (Standard: PCM) QUICK**

- Stellen Sie die Einstellung auf BITSTREAM ein, wenn das Gerät an einen MPEG-decoder angeschlossen ist.

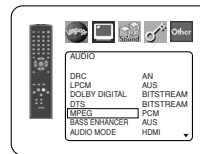

BITSTREAM: Ausgeben von MPEG-Sound.

- Bei einem HDMI-Anschluss, im Falle dass das angeschlossene Gerät mit MPEG-Ton nicht kompatibel ist, werden Signale als PCM ausgegeben ungeachtet der Einstellung.

PCM: Konvertieren von MPEG-Ton zu PCM.

**BASS ENHANCER (Standard: AUS)**

- Für Tonausgabe über den Bass-Tieftonlautsprecher stellen Sie auf EIN, wenn eine 2-Kanal-Audioquelle wiedergegeben wird.
- Diese Funktion wirkt nur für die 5.1ch AUDIO OUT Buchsen. Um diese Funktion einzustellen AUDIO MODE auf ANALOG und ANALOG AUDIO auf MEHRKANAL einstellen.
- Wenn in der Lautsprecher Konfig. SUB WOOFER auf NEIN eingestellt ist, wird BASS ENHANCER automatisch auf AUS gestellt.

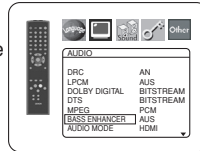

**AUDIO MODE (Standard: HDMI)**

- Wählen Sie, ob die Tonausgabe aus den HDMI-Buchsen oder aus den 5.1ch AUDIO OUT-Buchsen ausgegeben ist.
- HDMI: Ton wird über der HDMI-Buchse ausgegeben. Die Ausgabe aus der 5.1ch AUDIO OUT-Buchse könnte beschränkt sein.

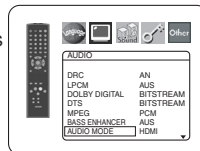

ANALOG: Ton wird über 5.1ch AUDIO OUT-Buchsen ausgegeben. Ausgabe aus dem HDMI-Anschluss wird abgeschaltet.

- Stellen Sie auf ANALOG ein, wenn ein Super Audio-CD wiedergegeben wird.

**HDMI AUDIO (Standard: 2-KANAL)**

- Wählen Sie eine Kanalzahl zwischen 2-KANAL und MULTI-KANAL für die HDMI-Ausgabe.
- Hinsichtlich der tatsächlichen Ausgabeeinstellungen nehmen Sie Bezug auf die Tabelle auf Seite 16.
- Schließen Sie ein geeignetes externes Gerät für die jeweilige Einstellung an und setzen Sie zuerst AUDIO MODE auf HDMI, um die Einstellung auszuführen.

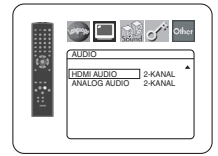

2-KANAL:

2-Kanalsignale werden aus der HDMI OUT-Buchse ausgegeben.

Eignet sich für Monitoren oder Projektorgeräte, die mit HDMI 2CH kompatibel sind.

MULTI-KANAL:

Mehrkansignale werden aus der HDMI OUT-Buchse ausgegeben.

Eignet sich für Monitoren oder Verstärker, die mit HDMI-Mehrkansignalen kompatibel sind.

- Wenn MULTI-KANAL gewählt wird, erscheint die Lautsprechereinstellung für HDMI AUDIO (siehe Seite 30).

**ANALOG AUDIO (Standard: 2-KANAL)**

- Um die Einstellung durchzuführen, stellen Sie AUDIO MODE zuerst auf ANALOG.

2-KANAL: 2-Kanal-Töne werden aus den 5.1ch AUDIO OUT-Buchsen ausgegeben.

MULTI-KANAL: Mehrkanaltöne werden aus den 5.1ch AUDIO OUT-Buchsen ausgegeben.

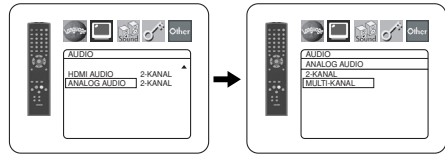

5 Drücken Sie zum Beenden die **SETUP**-Taste.

**Lautsprecher-Einstellung für ANALOG AUDIO**

Bei Auswahl MULTI-KANAL von für ANALOG AUDIO müssen Sie Lautsprechereinstellungen vornehmen.

- Um die Einstellung durchzuführen, stellen Sie AUDIO MODE zuerst auf ANALOG.

1 Drücken Sie die **Cursortasten** (▲ oder ▼), um MULTI-KANAL auszuwählen. Drücken Sie dann die **ENTER**-Taste.



2 Drücken Sie die **Cursortasten** (▲ oder ▼), um die unteren Punkte auszuwählen, drücken Sie anschließend die **ENTER**-Taste.

- Der Einstel-modus erscheint.

**Lautsprecher Konfig.**

- Drücken Sie die **Cursortasten** (▲ oder ▼), um den einzustellenden Lautsprecher auszuwählen, dann, drücken Sie die **ENTER**-Taste.

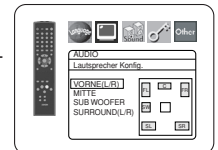

- Drücken Sie die **Cursortasten** (▲ oder ▼), um die gewünschte Lautsprechergröße auszuwählen, drücken Sie die **ENTER**-Taste.

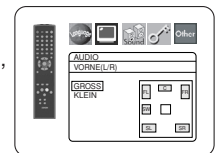

**VORNE (L/R), MITTE, SURROUND (L/R)**

- GROSS:** Wählen Sie diese Einstellung, wenn die angeschlossenen Lautsprecher Klänge von 100Hz oder weniger wiedergeben können.
- KLEIN:** Wählen Sie diese Einstellung, wenn die angeschlossenen Lautsprecher keine Klänge von 100Hz oder weniger wiedergeben können.
- NEIN:** Wählen Sie diese Einstellung, wenn er nicht angeschlossen sind. (Sie können die Einstellung nicht am Lautsprecher VORNE auf NEIN einstellen.)

**SUB WOOFER**

- JA:** Wählen Sie diese Einstellung, wenn SUB WOOFER angeschlossen ist.
- NEIN:** Wählen Sie diese Einstellung, wenn er nicht angeschlossen sind.

**HINWEISE:**

- NEIN ist nicht für SUB WOOFER verfügbar, wenn Sie KLEIN für VORNE (L/R) ausgewählt haben.
- KLEIN ist nicht für VORNE (L/R) verfügbar, wenn Sie AUS für SUB WOOFER ausgewählt haben.
- Für den BASS ENHANCER ist AN nicht verfügbar, wenn für SUB WOOFER NEIN ausgewählt wurde.
- Bei der Wiedergabe von DVD-Audio wird der Klang ggf. nicht gemäß der Einstellung ausgegeben. Dies ist auf Einschränkungen der Disc oder des Players zurückzuführen.

**VERZÖGERUNG**

Für den Genuss von 5,1-Kanal-Surround-Sound sollten alle Lautsprecher (außer SUB WOOFER) im Idealfall kreisförmig in gleicher Distanz zur Hörposition angeordnet sein. Die Verzögerungszeit-Einstellung kann angewendet werden, damit die Töne aus den verschiedenen Lautsprechern gleichzeitig die Hörerposition erreichen.

Verwenden Sie die **Cursortasten** (▲ oder ▼), um den Einstellungspunkt auszuwählen, drücken Sie anschließend die **ENTER**-Taste.

- Drücken Sie die **Cursortasten** (▲ oder ▼), um den Lautsprecher auszuwählen, der eingestellt werden soll, drücken Sie anschließend die **ENTER**-Taste.

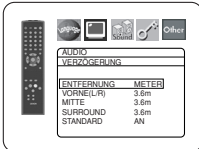

**ENTFERNUNG**

**(Standard: METER)**

**METER** (beim Druck der **ENTER**-Taste): Die Einheit für die Entfernung ist auf Meter (m) eingestellt.

**FEET** (beim Druck der **ENTER**-Taste): Die Einheit für die Entfernung ist auf Fuß (ft) eingestellt.

**VORNE (L/R), MITTE, SURROUND (L/R)**  
**(Standard: 3.6m)**

**VORNE (L/R):** Sie können die Entfernung zwischen 0 bis 18.0m einstellen.  
**MITTE, SURROUND:** Diese Einstellungen hängen von der Einstellung für VORNE (L/R) ab.

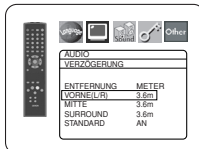

**HINWEISE:**

- Sie können die Einstellung nicht anpassen, wenn MITTE und SURROUND in der Lautsprecher Konfig. auf NEIN eingestellt ist.
- Wenn Sie STANDARD ausgewählt und die **ENTER**-Taste drücken, werden alle Einstellungen auf die Standardwerte zurückgesetzt.

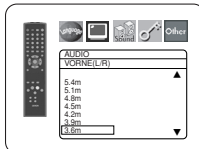

**Pegel-Einstellung:**

Wenn die pegel-einstellung der Lautsprecher nicht gleich ist, können Sie eine Anpassung in der Einheit dB (-12dB bis 0dB) vornehmen.

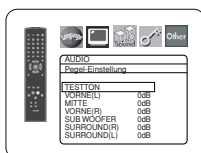

**TESTTON:**

- Drücken Sie die **Cursortasten** (▲ oder ▼), um **TESTTON** auszuwählen. Drücken Sie dann die **ENTER**-Taste. Der Testton wird von den Lautsprechern nacheinander ausgegeben.

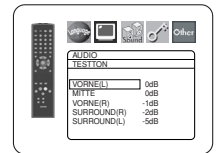

**Pegel-Einstellung:**

- Drücken Sie die **Cursortasten** (▲ oder ▼), um den Lautsprecher auszuwählen, der eingestellt werden soll, drücken Sie anschließend die **ENTER**-Taste.
- Drücken Sie die **Cursortasten** (▲ oder ▼), um für jeden Lautsprecher den gewünschten Pegel auszuwählen, drücken Sie anschließend die **ENTER**-Taste.

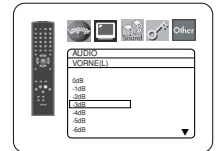

**HINWEISE:**

- Während der Testton ausgegeben wird, kann die Kanalausgangseinstellung nicht ausgeführt werden.
- Wenn Sie TESTTON auswählen, erfolgt keine Testton-Ausgabe vom SUB WOOFER.
- Sie können diese Einstellung nicht für den Lautsprecher einstellen, dessen Lautsprecher Konfig. auf NEIN eingestellt ist.

3 Drücken Sie zum Beenden die **SETUP**-Taste.

**Lautsprechereinstellung für HDMI AUDIO**

Wenn für HDMI AUDIO MULTI-KANAL gewählt wird, erscheint das Einstellmenü für Bass-Management. Stellen Sie die Lautsprecher Konfig., VERZÖGERUNG und Pegel-Einstellung für den jeweiligen Lautsprecher (Front, Mitte, Surround-Sound und Subwoofer) ein.



**Lautsprecher Konfig.**

Stellen Sie die Größe des jeweiligen Lautsprechers zwischen GROSS und KLEIN ein.

- Das Vorhandensein eines Lautsprechers wird automatisch erkannt. Stellen Sie die Größe des erkannten Lautsprechers ein.
- Wird kein Lautsprecher erkannt, wird dessen Größe als NEIN eingestellt.
- Wird einmal ein Lautsprecher erkannt, können Sie ihn nicht auf NEIN einstellen.
- Während einer HDMI-Tonausgabe könnte die Tonausgabe über Analog-Kanäle beschränkt sein.

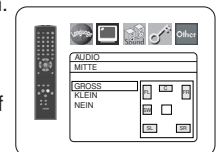
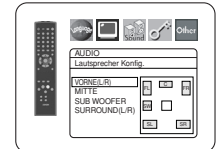

**VERZÖGERUNG**

Gleiches gilt wie für die VERZÖGERUNG-Einstellung für Lautsprecher-Einstellung für ANALOG AUDIO auf dieser Seite.

**Pegel-Einstellung**

Gleiches gilt wie für die Pegel-Einstellung für Lautsprecher-Einstellung für ANALOG AUDIO auf dieser Seite.

**Kindersicherung**

Mithilfe der Kindersicherung können Sie den Zugriff auf Programme begrenzen, sodass Ihre Kinder niemals ungeeignetes DVD-Material betrachten können. Zugriff auf die Einstellung der Kindersicherung haben Sie über ein vierstelliges Passwort.

**EINSTUFEN**

Über die Einstufung können Sie den Zugriff auf gewisse Programme begrenzen. Die Wiedergabe der Disc stoppt, wenn die Einstufung der Disc den von Ihnen gesetzten Grenzwert übersteigt.

- 1 Drücken Sie im Stopp-Modus die **SETUP**-Taste.
- 2 Drücken Sie zur Auswahl von CUSTOM die **Cursortasten** (◀ oder ▶), und dann die **ENTER**-Taste.

**3** Drücken Sie zur Auswahl um **SICHERUNG** die **Cursortasten** (◀ oder ▶), und dann zur Bestätigung die **ENTER**-Taste.



**4** Drücken Sie die **Zifferntasten** zur Eingabe Ihres vierstelligen Passwortes.

- Wenn Sie dies beim ersten Mal durchführen, geben Sie mit den **Zifferntasten** eine vierstellige Zahl (außer 4737) ein und drücken Sie dann die **ENTER**-Taste. Diese eingegebene Zahl wird ab der zweiten Eingabe als Passwort verwendet. Notieren Sie Ihr Passwort, falls Sie es vergessen.



**5** Drücken Sie zur Auswahl von **EINSTUFEN** die **Cursortasten** (▲ oder ▼), und dann die **ENTER**-Taste.

**6** Drücken Sie die **Cursortasten** (▲ oder ▼), um die gewünschte Stufe auszuwählen, und dann die **ENTER**-Taste.



**7** Drücken Sie zum Beenden die **SETUP**-Taste.

**HINWEIS:**

- Diese Funktion arbeitet bei manchen DVDs unter Umständen nicht. Stellen Sie sicher, dass die **SICHERUNG** so arbeitet, wie Sie sie eingestellt haben.

**Zur Änderung des Passwortes:**

- 1) Folgen Sie den Schritten **1** bis **4** oben.
- 2) Drücken Sie die **Cursortasten** (▲ oder ▼) zur Auswahl von **PASSWORTÄNDERN** und dann die **ENTER**-Taste.
- 3) Geben Sie ein neues vierstelliges Passwort ein und drücken Sie die **ENTER**-Taste.
- 4) Drücken Sie zum Beenden die **SETUP**-Taste.

**WENN SIE DAS PASSWORT VERGESSEN HABEN**

- 1** Drücken Sie unter Schritt **4** die Zahlen **4, 7, 3, 7**.
  - Das Kennwort wird entfernt, und die Klassifizierung wird auf **ALLE** eingestellt.
- 2** Wiederholen Sie die Schritte **4** bis **7**, um die Kindersicherung wieder herzustellen.

**SICHERUNGSTUFEN**

- **ALLE**  
Die Kindersicherung ist aufgehoben.
- **8**  
DVD-Software beliebiger Einstufung (Erwachsene/allgemein/Kinder) kann wiedergegeben werden.
- **7 bis 2**  
Nur DVD-Software für eine allgemeine Verwendung und für Kinder kann wiedergegeben werden.
- **1**  
Nur für Kinder vorgesehene DVD-Software kann wiedergegeben werden, und die Wiedergabe von für Erwachsene und für eine allgemeine Verwendung vorgesehene DVD-Software ist nicht gestattet.

**Andere-Einstellung**

Diese Funktion gestattet Ihnen die Einstellung der Verfügbarkeit des Winkelpiktogramms, der Ausschaltautomatik, der Helligkeit des Anzeigefeldes des Players, des Diashow-Modus, des Player-Modus für DVD-Audio sowie die Bestimmung des DivX®-Registrierungscode.

**1** Drücken Sie im Stopp-Modus die **SETUP**-Taste.  
**2** Drücken Sie zur Auswahl von **CUSTOM** die **Cursortasten** (◀ oder ▶), und dann die **ENTER**-Taste.

- Der **CUSTOM**-Modus erscheint.

**3** Drücken Sie zur Auswahl um **ANDERE** die **Cursortasten** (◀ oder ▶), und dann zur Bestätigung die **ENTER**-Taste.



**4** Drücken Sie zur Auswahl einer Menü-Elemente die **Cursortasten** (▲ oder ▼), und dann die **ENTER**-Taste.

**KAMERAWINKEL (Standard: AN)**

- Drücken Sie mehrmals die **ENTER**-Taste, um den Kamerawinkel auf **AN** oder **AUS** einzustellen.



**ABSCHALTUNG (Standard: AN)**

- Drücken Sie mehrmals die **ENTER**-Taste, um die automatische Abschaltung auf **AN** oder **AUS** einzurichten.
- Der DVD-Player wird automatisch nach 30 Minuten Leerlauf ausgeschaltet.



**ANZEIGE (Standard: HELL)**

- Drücken Sie die **Cursortasten** (▲ oder ▼), um **HELL**, **DUNKEL** oder **AUTO** auszuwählen, und dann die **ENTER**-Taste.
- Wenn Sie **AUTO** auswählen, wird die Anzeige nur bei der Wiedergabe abgedunkelt.

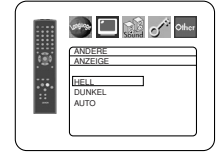

**DIA VORTRAG (Standard: 5sek)**

- Damit können Sie die Wiedergabegeschwindigkeit der **JPEG SLIDE SHOW** einstellen.
- Drücken Sie die **Cursortasten** (▲ oder ▼), um zwischen **5 sek.** und **10 sek.** zu wählen, und betätigen Sie danach die **ENTER**-Taste.

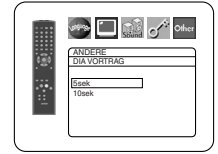

**PLAYER-MODUS (Standard: AUDIO)**

- Drücken Sie mehrmals die **ENTER**-Taste, um **AUDIO** oder **VIDEO** auszuwählen.
- **AUDIO:** Wählen Sie diese Einstellung für die Wiedergabe des allgemeinen Inhalts von DVD-Audio.
- **VIDEO:** Wählen Sie diese Einstellung für die Wiedergabe des in DVD-Audio enthaltenen DVD-Video-Inhalts.



**DivX(R) VOD**

- Dieser Player gestattet Ihnen die Verwendung der DivX® Video-On-Demand (VOD) Dienste. Sie können die von den VOD Diensten ausgeliehenen oder gekauften Dateien wiedergeben. Sie benötigen jedoch einen Registrierungscode für die Wiedergabe der gekauften oder ausgeliehenen VOD Dateien. Für weitere Einzelheiten besuchen Sie bitte die folgende Webseite: [www.divx.com/vod](http://www.divx.com/vod)



**HINWEISE:**

- Sie können die erhaltenen DivX® VOD Dateien mit unterschiedlichen Registrierungscode nicht auf diesem Player wiedergeben.
- Sie können DivX® VOD Dateien nicht wiedergeben, deren Mietdauer abgelaufen ist. In einem solchen Fall drücken Sie die **MENU**-Taste, und wählen Sie andere Dateien, die wiedergegeben werden können.
- Manche DivX® VOD Dateien sind mit begrenzter Wiedergabedauer registriert (Sie können diese Dateien nach Ablauf deren Wiedergabedauer nicht mehr abspielen). Falls Ihre DivX® VOD Datei eine solche Einschränkung aufweist, erscheint die Wiedergabebestätigungsanzeige. Verwenden Sie die **Cursortasten** (◀ oder ▶), um **JA**, wenn Sie die Datei wiedergeben möchten, oder **NEIN** zu wählen, wenn Sie diese nicht wiedergeben möchten. Drücken Sie danach die **ENTER**-Taste zur Bestätigung der getroffenen Wahl.
- Bitte senden Sie Ihre Anfragen hinsichtlich der VOD Dateien an DivX®, Inc.

**5** Drücken Sie zum Beenden die **SETUP**-Taste.

**Rückstellung auf die Standardeinstellung (außer Kindersicherung und VIDEO AUS)**

Damit können Sie alle Auswahlmöglichkeiten der Einstellungen (außer Kindersicherung und VIDEO AUS) auf deren Standardeinstellung zurückstellen.

- 1 Drücken Sie im stopp-Modus die **SETUP**-Taste.
- 2 Drücken Sie die **Cursortasten** (◀ oder ▶) zur Auswahl von INITIALIZE und dann die **ENTER**-Taste.
- 3 Drücken Sie die **Cursortasten** (▲ oder ▼) zur Auswahl von JA und dann die **ENTER**-Taste.
- 4 Drücken Sie zum Beenden die **SETUP**-Taste.

**HINWEIS:**

- Wenn Sie die Initialisierung löschen wollen, wählen sie in Schritt **3** NEIN.

**Sprachencodeliste**

Sprache	Code	Sprache	Code	Sprache	Code	Sprache	Code
<b>A-B</b>		Guarani	5360	Malayisch	5965	Slowakisch	6557
Abchasisch	4748	Gujarati	5367	Maltesisch	5966	Slowenisch	6558
Afar	4747	Hausa	5447	Marathi	5964	Somalisch	6561
Afrikaans	4752	Hebräisch	5569	Maori	5955	Spanisch [SPA]	5165
Albanisch	6563	Hindi	5455	Mazedonisch	5957	Suaheli	6569
Amharisch	4759	Holländisch [DUT]	6058	Moldawisch	5961	Sudanesisch	6567
Arabisch	4764	<b>I-K</b>		Mongolisch	5960		
Armenisch	5471	Indonesisch	5560	Nauru	6047	Tadschikisch	6653
Aserbaidschanisch	4772	Interlingua	5547	Nepalesisch	6051	Tagalog	6658
Assamesisch	4765	Interlingue	5551	Norwegisch [NOR]	6061	Tamil	6647
Aymara	4771	Irupiak	5557	<b>O-R</b>		Tatarisch	6666
Baschkiri	4847	Irish [IRI]	5347	Okzitan	6149	Telugu	6651
Baskisch	5167	Isländisch [ICE]	5565	Oriya	6164	Thai	6654
Bengali; Bangla	4860	Italienisch [ITA]	5566	Oromo (Afan)	6159	Tibetanisch	4861
Bhutanisch	5072	Japanisch [JPN]	5647	Pandschabi	6247	Tigrinya	6655
Biharisch	4854	Javanesisch	5669	Pashto; Pushto	6265	Tongan	6661
Bislama	4855	Jiddisch	5655	Persisch	5247	Tschechisch	4965
Bretonisch	4864	Kambodschanisch	5759	Polnisch	6258	Tsongan	6665
Bulgarisch	4853	Kannada	5760	Portugiesisch [POR]	6266	Türkisch [TUR]	6664
Burmesisch	5971	Kasachisch	5765	Quechua	6367	Turkmenisch	6657
<b>C-E</b>		Katalanisch	4947	Rätoromanisch	6459	Twi	6669
Chinesisch [CHI]	7254	Kasachisch	5757	Rumänisch [RUM]	6461	<b>U-Z</b>	
Dänisch [DAN]	5047	Kinyarwanda	6469	Russisch [RUS]	6467	Ungarisch [HUN]	5467
Deutsch [GER]	5051	Kirgisch	5771	<b>S</b>		Ukrainisch	6757
Englisch [ENG]	5160	Kirundi	6460	Samoanisch	6559	Urdu	6764
Esperanto	5161	Koreanisch [KOR]	5761	Sangho	6553	Usbekisch	6772
Estländisch	5166	Korsisch	4961	Sanskrit	6547	Vietnamesisch	6855
<b>F-H</b>		Kroatisch	5464	Schottisch, Gälisch	5350	Volapuk	6861
Färöisch	5261	Kurdisch	5767	Schwedisch [SWE]	6568	Walisisch	4971
Fidschi	5256	<b>L-N</b>		Serbisch	6564	Weißrussisch	4851
Finnisch [FIN]	5255	Laotisch	5861	Serbo-Kroatisch	6554	Wolof	4961
Französisch [FRE]	5264	Latein	5847	Sesotho	6566	Xhosa	7054
Friesisch	5271	Lettländisch; Lettisch	5868	Setswana	6660	Yoruba	7161
Galizisch	5358	Lingala	5860	Shona	6560	Zulu	7267
Georgisch	5747	Litauisch	5866	Sindhi	6550		
Griechisch [GRE]	5158	Malagassisch	5953	Singalesisch	6555		
Grönländisch	5758	Malayalam	5958	Siswati	6565		

Wenn Sie eine Sprache auswählen, die einen drei-stelligen Sprachcode (in Klammern aufgeführt) besitzt, wird dieser Code bei jeder Änderung der auf Seite 26 beschriebenen Audio- oder Untertitelsprach-Einstellung angezeigt. Wenn Sie eine andere Sprache gewählt haben, wird an Stelle des Codes "--" angezeigt.

**WARTUNG**

**Reinigung des Gehäuses**

- Verwenden Sie ein weiches, mit einer milden Reinigungslösung angefeuchtetes Tuch. Verwenden Sie keine Lösung, die Alkohol, Lösungsmittel, Ammoniak oder Scheuermittel enthält.

**Reinigung von Discs**

- Wenn eine Disc schmutzig wird, reinigen Sie diese mit einem Reinigungstuch. Wischen Sie die Disc von der Mitte nach außen ab. Reiben Sie nicht in kreisförmigen Bewegungen.
- Verwenden Sie keine Lösungsmittel wie Benzin, Verdüner, handelsübliche Reiniger, Reinigungslösungen, Scheuermittel oder für analoge Schallplatten vorgesehene Antistatiksprays.

**Reinigung der Disc-Linse**

- Falls der Player immer noch nicht richtig funktioniert, wenn er entsprechend den Anleitungen bedient wird und die "ANLEITUNG ZUR FEHLERSUCHE" in dieser Bedienungsanleitung durchgeführt wurde, könnte der Laser-Abtastkopf schmutzig sein. Wenden Sie sich zur Reinigung der Laser-Abtasteinheit an Ihren Händler oder an ein autorisiertes Kundendienst-Center.

**Disc-Handhabung**

- Verwenden Sie Discs mit folgenden Logos.
- Handhaben Sie die Discs so, dass keine Fingerabdrücke oder Staub auf der Oberfläche haften bleibt.
- Bewahren Sie die Discs immer in ihrem Schutzgehäuse auf, wenn Sie sie nicht verwenden.
- Beachten Sie, dass Discs mit speziellen Formen (herzförmige Discs, o. Ä.) auf diesem Player nicht wiedergegeben werden können. Versuchen Sie nicht, solche Discs wiedergeben zu lassen, denn sie könnten den Player beschädigen.

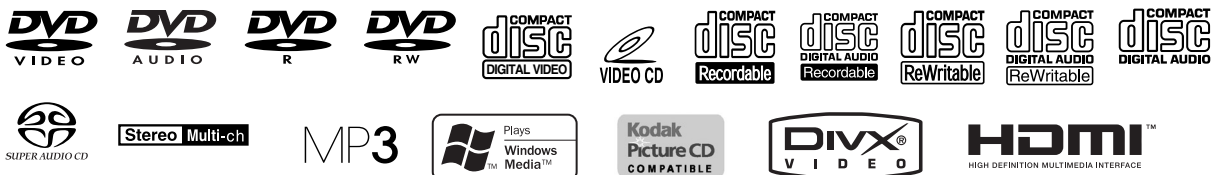
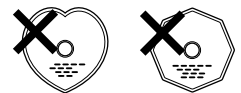

## ANLEITUNG ZUR FEHLERSUCHE

Wenn der DVD-Player nicht richtig funktioniert, obwohl er wie in dieser Bedienungsanleitung beschrieben bedient wurde, überprüfen Sie den Player anhand der folgenden Prüfliste.

Problem	Lösung	Seite
<b>Keine Stromversorgung</b>	<ul style="list-style-type: none"> <li>–Prüfen Sie, ob das Netzkabel richtig angeschlossen ist.</li> <li>–Ziehen Sie das Netzkabel, warten Sie 5-10 Sekunden und stecken Sie ihn dann wieder ein.</li> </ul>	<p>–</p> <p>–</p>
<b>Weder Ton noch Bild</b>	<ul style="list-style-type: none"> <li>–Prüfen Sie, ob der Fernseher eingeschaltet ist.</li> <li>–Prüfen Sie den Video- und HDMI-Anschluss.</li> <li>–Prüfen Sie den AUDIO-/VIDEO-Kabelanschluss zum Fernseher. (Siehe ANSCHLÜSSE)</li> <li>–Werden Signale aus der HDMI OUT-Buchse ausgegeben, werden Progressiv-Signale nicht aus den COMPONENT VIDEO OUT Buchsen ausgegeben. Drücken Sie die <b>HDMI</b>-Taste an der Frontplatte, um den HDMI-Ausgabemodus auf "OFF" zu stellen.</li> <li>–Prüfen Sie, ob PURE DIRECT auf "EIN" gestellt ist. In diesem Fall stellen Sie es auf "AUS".</li> <li>–Überprüfen Sie, ob der VIDEO AUS-Modus richtig eingerichtet ist.</li> </ul>	<p>–</p> <p>15, 16</p> <p>12-16</p> <p>16, 17</p> <p>17</p> <p>12, 28</p>
<b>Verzerrtes Bild</b>	<ul style="list-style-type: none"> <li>–Manchmal kann eine geringe Bildstörung auftreten. Dies ist keine Fehlfunktion.</li> <li>–Schließen Sie den DVD-Player direkt am Fernseher an.</li> <li>–Überprüfen Sie, ob der VIDEO AUS-Modus richtig eingerichtet ist.</li> </ul>	<p>–</p> <p>15</p> <p>12, 28</p>
<b>Vollständig verzerrtes oder Schwarzweiß-Bild bei DVD</b>	<ul style="list-style-type: none"> <li>–Schließen Sie den DVD-Player direkt am Fernseher an.</li> <li>–Stellen Sie sicher, dass die Disc vom DVD-Player unterstützt wird.</li> </ul>	<p>15, 16</p> <p>6</p>
<b>Kein Ton oder verzerrter Ton</b>	<ul style="list-style-type: none"> <li>–Stellen Sie die Lautstärke ein.</li> <li>–Prüfen Sie, ob die Lautsprecher richtig angeschlossen sind.</li> <li>–Der HDMI-Ton wird während PURE DIRECT nicht ausgegeben, oder wenn AUDIO MODE auf "ANALOG" gesetzt ist.</li> </ul>	<p>–</p> <p>14, 15</p> <p>17, 29</p>
<b>Kein Audio am Digitalausgang</b>	<ul style="list-style-type: none"> <li>–Prüfen Sie den Digitalanschluss.</li> <li>–Prüfen Sie die Audio-Einstellungen.</li> <li>–Digitale Signale können nicht mit Super Audio-CDs ausgegeben werden.</li> <li>Verwenden Sie analoge Anschlüsse.</li> <li>–Der Bereich / die Schicht der wiedergegebenen Super Audio-CD (MULTI/STEREO/CD) entspricht nicht den Verstärker-Einstellungen.</li> </ul>	<p>13</p> <p>28-30</p> <p>14, 15</p> <p>–</p>
<b>Keine Ausgabe von DTS-Sound</b>	<ul style="list-style-type: none"> <li>–Verwenden Sie bei der Wiedergabe von DTS-Sound eine DIGITAL OUT-Buchse.</li> </ul>	<p>13, 29</p>
<b>Mit einem HDMI/DVI-Anschluss wird kein Bild projiziert</b>	<ul style="list-style-type: none"> <li>–Überprüfen Sie den HDMI-Anschluss. (Überprüfen Sie den Status der mit HDMI zusammenhängenden Anzeigen.)</li> <li>–Überprüfen Sie, ob das angeschlossene Monitorgerät oder andere angeschlossene Gerät HDCP unterstützt. (Der Player gibt keinerlei Videosignal aus, wenn das andere angeschlossene Gerät kein HDCP unterstützt.)</li> <li>–Schließen Sie den DVD-Player mit den Audio-Video-Kabeln (mitgeliefert) an das Display-Gerät an und überprüfen Sie die HDMI-Einstellungen.</li> <li>–Überprüfen Sie, ob das Ausgabeformat des Players (HDMI FORMAT) mit dem unterstützten Eingangsformat des angeschlossenen Gerätes übereinstimmt.</li> <li>–Prüfen Sie, ob PURE DIRECT auf "EIN" gestellt ist. In diesem Fall stellen Sie es auf "AUS".</li> </ul>	<p>17, 25</p> <p>16</p> <p>13-16,</p> <p>28-30</p> <p>16</p> <p>17</p>
<b>Das Bild bleibt während der Wiedergabe kurz stehen</b>	<ul style="list-style-type: none"> <li>–Prüfen Sie die Disc auf Fingerabdrücke/Kratzer und reinigen Sie sie mit einem weichen Tuch, indem Sie von der Mitte zur Außenkante hin wischen.</li> <li>–Reinigen Sie die Disc.</li> </ul>	<p>32</p> <p>32</p>
<b>Die Disc kann nicht wiedergegeben werden</b>	<ul style="list-style-type: none"> <li>–Reinigen Sie die Disc.</li> <li>–Stellen Sie sicher, dass die beschriftete Seite nach oben zeigt.</li> <li>–Prüfen Sie, ob die Disc defekt ist, indem Sie eine andere Disc testen.</li> <li>–Schalten Sie die Kindersicherung aus oder ändern Sie die Einstufung.</li> <li>–Legen Sie eine ordnungsgemäße Disc ein, die auf diesem Player wiedergegeben werden kann.</li> </ul>	<p>32</p> <p>17</p> <p>–</p> <p>31</p> <p>6</p>
<b>Keine Rückkehr zum Start-Bildschirm, nachdem die Disc entfernt wurde</b>	<ul style="list-style-type: none"> <li>–Stellen Sie den Player zurück, indem Sie ihn aus- und dann wieder einschalten.</li> </ul>	<p>–</p>

## ANLEITUNG ZUR FEHLERSUCHE

Problem	Lösung	Seite
<b>Der DVD-Player reagiert nicht auf die Fernbedienung</b>	–Richten Sie die Fernbedienung direkt auf den Sensor an der Vorderseite des Players. –Verringern Sie die Distanz zum Player. –Tauschen Sie die Batterien in der Fernbedienung aus. –Legen Sie die Batterien wieder mit der gekennzeichneten Polung (Zeichen +/-) ein.	8  – 11 11
<b>Tasten funktionieren nicht und der Player reagiert nicht</b>	–Ziehen Sie für 5-10 Sekunden das Netzkabel, um den Player komplett zurückzustellen.	–
<b>Der DVD-Player reagiert während der Wiedergabe nicht auf manche Bedienungsbeefhle</b>	–Die Bedienungsarten könnten bei der betreffenden Disc nicht zulässig sein. Beachten Sie die Anleitung der Disc.	6
<b>Der DVD-Player kann CVDs/DVDs nicht lesen</b>	–Verwenden Sie zur Reinigung der Linse eine handelsübliche CD/DVD-Reinigungsdisc, bevor Sie den DVD-Player zur Reparatur einsenden.	32
<b>Der Kamerawinkel schaltet sich nicht um</b>	–Der Kamerawinkel kann bei DVDs, die keine mehrfache Aufnahme von Kamerawinkeln enthalten, nicht umgeschaltet werden. In manchen Fällen wurden mehrere Kamerawinkel nur für bestimmte Szenen aufgenommen.	26
<b>Die Wiedergabe startet nicht, wenn der Titel ausgewählt wurde</b>	–Prüfen Sie die "SICHERUNG"-Einstellung.	31
<b>Das Passwort für die Einstellung der Einstufung wurde vergessen</b>	–Geben Sie das Standardpasswort "4737" ein. Damit wird das vergessene Passwort gelöscht.	31

### HINWEISE:

- Manche Funktionen stehen in bestimmten Modi nicht zur Verfügung, dies ist aber keine Fehlfunktion. Lesen Sie in dieser Bedienungsanleitung die Beschreibung der Einzelheiten zur korrekten Bedienung nach.
- Die Wiedergabe eines gewünschten Titels oder die Zufallswiedergabe steht während der programmierten Wiedergabe nicht zur Verfügung.
- Einige Funktionen sind bei einigen Discs unzulässig.
- Bei der Wiedergabe von Video-CDs mit PBC-Funktion können Sie manche Vorgänge (z.B. Trackwahl und Trackwiederholung) nicht ausführen. Brechen Sie die PBC-Funktion vorübergehend ab, um diese Vorgänge ausführen zu können. Siehe Seite 17.



**WAARSCHUWING:** STEL DIT TOESTEL NIET BLOOT AAN REGEN OF NATHEID, OM HET GEVAAR OP VUUR EN ELEKTRISCHE SCHOKKEN TE VERMINDEREN.



### OPGELET

GEVAAR VOOR ELEKTRISCHE SCHOKKEN NIET OPEN DOEN



**OPGELET:**

VERWIJDER DE AFDEKKING (OF HET ACHTERPANEEL) NIET, OM HET GEVAAR OP ELEKTRISCHE SCHOKKEN TE VERMINDEREN. IN DE SPELER ZIJN GEEN OPNIEUW TE GEBRUIKEN ONDERDELEN AANWEZIG. VOOR SERVICE VERLENING MOET U ZICH WENDEN TOT GEKWALIFICEERD SERVICE PERSONEEL.



Het symbool van een weerlicht in een gelijkzijdige driehoek is bedoeld, om de gebruiker te attenderen op de aanwezigheid van een niet geïsoleerde "gevaarlijke spanning" binnen het omhulsel van het product, een spanning die zo hoog kan zijn, dat er gevaar is voor elektrische schokken.



Het uitroepteken in een gelijkzijdige driehoek is bedoeld om de gebruiker te attenderen op de aanwezigheid van bedienings- en onderhoudsinstructies (serviceverlening) in de bij het toestel geleverde literatuur.

## AANDACHTSPUNT

### Laserbeveiliging

Deze eenheid gebruikt een laser. Gezien het mogelijke gevaar op oogletsel, mag alleen gekwalificeerd servicepersoneel de afdekking verwijderen of in het onderhoud voorzien van dit apparaat.

**OPGELET:** HET BEDIENEN VAN DE CONTROLES OF AANPASSINGEN OF HET UITVOEREN VAN PROCEDURES DIE NIET IN DIT HANDBOEK GESPECIFICEERD ZIJN, KUNNEN RESULTEREN IN GEVAARLIJKE BLOOTSTELLINGEN AAN RADIATIE.

**OPGELET:** ER IS EEN DUIDELIJK MERKBARE LASER RADIATIE BIJ HET OPENEN WANNEER HET VERGRENDINGSSYSTEEM ONTKRACHT IS. VOORKOM BLOOTSTELLING AAN DE LASERSTRAAL.

**PLAATS:** GEPRINT OP DE ACHTERZIJDE



Periodes waarin u het apparaat niet gebruikt - Schakel het apparaat uit wanneer het niet wordt gebruikt. Haal de stekker van het apparaat uit het stopcontact wanneer u het apparaat gedurende langere tijd niet gebruikt. Haal de stekker van het apparaat uit het stopcontact tijdens onweer.

Lees deze gebruiksaanwijzing aandachtig alvorens uw DVD-videospeler te gebruiken en bewaar ze voor latere naslag.

### Conformiteitsverklaring

Wij verklaren dat, op het moment van overdracht, dit product, waarop deze verklaring van toepassing is, in overeenstemming is met volgende standaarden:

EN60065, EN 55013, EN55020, EN61000-3-2 en EN61000-3-3. Volgens de voorschriften van Directives 73/23/EEC, 89/336/EEC en 93/68/EEC.





**Belangrijk**

Gebruik uitsluitend discs met logo's die voorkomen in de lijst op pagina 6.

**Voeding**

De netvoeding wordt ingeschakeld op het moment dat u de stekker van het apparaat in het (200–240V, 50Hz) stopcontact steekt. Om het apparaat in te schakelen drukt u op de toets **ON/STANDBY**.

**Waarschuwing**

Stel het apparaat niet bloot aan regen of vocht om brandgevaar of elektrische schok te voorkomen.

**WAARSCHUWING:**  
**ERENDE DELEN BINNEN DE BEHUIZING**  
**VAN HET APPARAAT.**  
**SCHROEVEN NIET VERWIJDEREN.**

**Installatieplaats**

Voor veilig gebruik en optimale prestatie van dit toestel:

- Plaats het toestel niet verticaal. Zet het toestel op een horizontale en stabiele ondergrond. Zorg dat u niets rechtstreeks op het toestel plaatst. Zet het toestel niet rechtstreeks op de TV.
- Scherm het af van direct zonlicht en houd het uit de buurt van krachtige warmtebronnen. Vermijd stoffige of vochtige plaatsen. Vermijd plaatsen waar onvoldoende ventilatie is voor een goede warmte-afvoer. Zorg dat u de ventilatieopeningen aan de zijkanten van het toestel niet blokkeert. Vermijd plaatsen die zijn blootgesteld aan hevige trilling of sterke magnetische velden.
- Verwijder de disc en trek het netsnoer uit het stopcontact voordat u het toestel vervoert.

**Voorzorgsmaatregelen bij de installatie**

Het gebruik van dit toestel of een ander elektronisch apparaat met ingebouwde microprocessor in de nabijheid van een tuner of een TV kan leiden tot storingen van klank of beeld. Neem als dit gebeurt de volgende maatregelen:

- Installeer dit toestel zover mogelijk van de tuner of van het TV-toestel.
- Houd de antennedraden van de tuner of de TV zover mogelijk verwijderd van het netsnoer en de ingangs-/uitgangsaansluitingen van dit toestel.
- Storingen treden vooral op bij het gebruik van binnenantennes of voedingskabels van 300 Ω/ohm. Daarom raden wij u aan buitenantennes en coaxkabels van 75 Ω/ohm te gebruiken.

**OPMERKING:**

- Plaats dit toestel niet in een kleine afgesloten ruimte, zoals een boekenkast e.d., omdat anders de warmte niet afgevoerd kan worden.

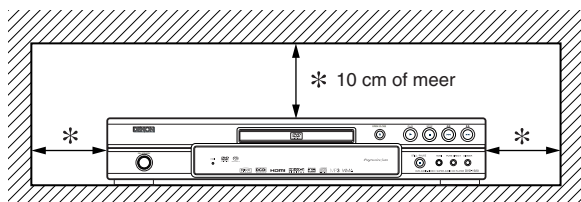

**Condenswaarschuwing**

Wanneer de speler van een koude naar een warme plek wordt verplaatst, of nadat een koude kamer wordt verwarmt bij condities van hoge luchtvochtigheid, kan er condens ontstaan aan de binnenzijde van de speler. Gebruik in dit geval, voor tenminste 2 uren, de DVD speler niet, totdat de binnenzijde droog is.

**Vermijd gevaar voor een elektrische schok of brand**

- Raak het netsnoer niet met natte handen aan.
- Ruk niet aan het netsnoer om het uit het stopcontact te halen. Neem het bij de stekker vast.
- Als u per ongeluk water op dit toestel morst, moet u onmiddellijk het netsnoer uittrekken en het toestel voor onderhoud naar uw gekwalificeerd onderhoudscentrum brengen.

**Let op**

- 1) Probeer nooit om de behuizing te openen. In de behuizing bevinden zich geen onderdelen die door de eindgebruiker kunnen worden vervangen. Biedt het apparaat voor onderhoud aan bij een gekwalificeerd monteur.
- 2) Aan de zijkant of onderzijde van het apparaat zijn ventilatieopeningen aangebracht. Voorkom dat deze geblokkeerd of afgedekt worden zodat het apparaat niet te heet wordt en betrouwbaar kan werken. Plaats het apparaat niet in een afgesloten compartiment, zoals bijvoorbeeld in een boekenkast, tenzij een goede ventilatie wordt gewaarborgd.
- 3) Plaats het apparaat niet in de buurt van een radiator of andere warmtestralingsbron.
- 4) Plaats het apparaat niet in de buurt van een sterk magnetisch veld.
- 5) Steek geen objecten, van generlei aard, in dit product via de sluiting van de kast, want deze kunnen stroomdragende onderdelen aanraken en kortsluiting veroorzaken, wat kan leiden tot verbranding of elektrische schokken.
- 6) Mors nooit vloeistoffen over dit apparaat. Laat het apparaat nakijken door een gekwalificeerd servicemonteur wanneer er vloeistof in het apparaat is gemorst.
- 7) Gebruik dit apparaat alleen horizontaal op een vlakke ondergrond.
- 8) Dit apparaat wordt in de Standby-modus geplaatst wanneer u het uitschakelt maar het netsnoer in het stopcontact laat zitten.
- 9) Laat geen vochtigheid, water of stof in het apparaat binnendringen.
- 10) Hanteer het netsnoer voorzichtig. Houd het snoer bij de stekker vast wanneer deze moet worden aan- of losgekoppeld.
- 11) Lees alle veiligheidswaarschuwingen en bedieningsvoorschriften alvorens de DVD-speler te bedienen.
- 12) Let op dat uw vinger niet bekneld raakt in de discgleuf.
- 13) Plaats geen zware voorwerpen op het netsnoer.
- 14) Houd het netsnoer uit de buurt van verwarmingstoestellen.
- 15) Verwijder de disc en trek het netsnoer uit het stopcontact alvorens de DVD-speler te verplaatsen.
- 16) Oefen geen druk uit op de DVD-speler terwijl u hem verplaatst.
- 17) Gebruik de DVD-speler niet buiten.

■ <b>AANDACHTSPUNT</b> .....	<b>2</b>	WEERGEVEN VAN DE BONUSGROEP .....	<b>18</b>
Laserbeveiliging .....	2	Stilbeeld / Pauze .....	18
Conformiteitsverklaring .....	2	Hervatten van de weergave .....	18
Belangrijk .....	3	Snel voorwaarts/achterwaarts zoeken .....	18
Voeding .....	3	Vertraagde voorwaartse/achterwaartse weergave .....	19
Waarschuwing .....	3	Weergave beeld voor beeld .....	19
Installatieplaats .....	3	Beeldregeling .....	19
Voorzorgsmaatregelen bij de installatie .....	3	Inzoomen .....	19
Condenswaarschuwing .....	3	Dialoog snelheid .....	19
Vermijd gevaar voor een elektrische schok of brand .....	3	Diavoorstelling .....	20
Let op .....	3	Titel / hoofdstuk zoeken .....	20
■ <b>INLEIDING</b> .....	<b>5</b>	Met de SEARCH MODE-toets .....	20
Over auteursrechten .....	5	Met de SKIP ◀◀ ▶▶-toetsen .....	20
Opmerking over de progressieve scanuitgangen .....	5	Track zoeken .....	20
Bijgeleverde accessoires .....	5	Met de SEARCH MODE-toets .....	20
In deze handleiding gebruikte symbolen .....	5	Met de SKIP ◀◀ ▶▶-toetsen .....	20
■ <b>OVER DE DISCS</b> .....	<b>6</b>	Tijd zoeken .....	20
Afspeelbare discs .....	6	Markeringsinstelscherm .....	20
■ <b>KENMERKEN</b> .....	<b>7</b>	Herhalen .....	21
■ <b>OVERZICHT VAN DE BEDIENINGSELEMENTEN</b> .....	<b>8</b>	TITEL / HOOFDSTUK HERHALEN .....	21
VOORPANEEL .....	8	TRACK / GROEP / ALLE HERHALEN .....	21
AFSTANDBEDIENING .....	8	A-B HERHALEN .....	21
De afstandsbediening nader bekeken .....	9	Geprogrammeerde weergave .....	21
Voorpaneeldisplay .....	11	Willekeurige weergave .....	22
Displays tijdens de bediening .....	11	Weergeven van MP3 / JPEG / WMA .....	22
HDMI-modus en werkelijke uitvoersignalen .....	11	Weergeven van DivX® .....	24
Plaatsen van de batterijen .....	11	Wijzigen van het on-screen-display .....	24
■ <b>AANSLUITINGEN</b> .....	<b>12</b>	Audiotaal .....	26
Beschrijving - achterpaneel .....	12	Ondertitelingstaal .....	26
Aansluiting op een audiosysteem .....	13	Camerastandpunt .....	26
Aansluiting op een 5,1-kanaals surround-geluidssysteem .....	14	Virtual Surround .....	26
Aansluiting op een TV (voor video) .....	15	Geluidsmodus .....	27
Aansluiting op een TV met een HDMI-compatibele poort .....	16	Stereogeluidsmodus .....	27
■ <b>WEERGEVEN VAN EEN DISC</b> .....	<b>17</b>	■ <b>DVD-INSTELLINGEN</b> .....	<b>27</b>
Gewone weergave .....	17	Taalinstelling .....	27
ANNULEREN EN WEER OPROEPEN VAN DE PBC-FUNCTIE .....	17	Display-instelling .....	28
HDMI-instelling .....	17	Audio-instelling .....	28
Pure Direct-stand .....	17	Luidsprekerinstelling voor ANALOOG AUDIO .....	29
Helderheid van het voorpaneeldisplay .....	17	Luidsprekerinstelling voor HDMI AUDIO .....	30
Algemene kenmerken .....	17	Toekenningsbeheer .....	30
Discmenu .....	17	KINDERSLOT .....	30
Titelmenu .....	18	ALS U HET WACHTWOORD VERGETEN BENT .....	31
OPROEPEN VAN EEN MENU-SCHERM TIJDENS DE WEERGAVE .....	18	CONTROLENIVEAUS .....	31
Weergeven van DVD-Audio .....	18	Overige instelling .....	31
WEERGEVEN VAN ALLE GROEPEN .....	18	Terugstellen op de standaardinstellingen (behalve voor Toekenningsbeheer en VIDEO UIT) .....	32
WEERGEVEN VAN EEN GEWENSTE GROEP .....	18	Taalcode lijst .....	32
PAGINA KIEZEN .....	18	■ <b>ONDERHOUD</b> .....	<b>32</b>
		■ <b>VERHELPEN VAN PROBLEMEN</b> .....	<b>33</b>
		■ <b>TECHNISCHE GEGEVENS</b> .....	<b>35</b>
		■ <b>PINAANSLUITING (AV1)</b> .....	<b>35</b>

**RECYCLING VAN APPARATUUR EN VERPAKKINGSMATERIAAL:**

De verpakking van dit product is geschikt voor recycling. Dit product en de accessoires, als geheel verpakt, zijn het relevante product volgens de WEEE-richtlijn, behalve de batterijen. Gooi materialen bij het afval volgens de gemeentelijke voorschriften voor recycling. Gooi dit apparaat bij het afval volgens de gemeentelijke wetten of voorschriften. Batterijen mogen nooit bij het normale afval en mogen nooit worden verbrand, maar moeten worden weggegooid volgens de gemeentelijke voorschriften voor chemisch afval.



**Draag uw steentje bij tot een schoner milieu!!!**

- Gebruikte batterijen horen niet thuis bij het gewone huisvuil.
- Breng ze naar een inzamelpunt voor gebruikte batterijen of KGA. Neem contact op met de bevoegde gemeentedienst voor meer informatie.

## INLEIDING

Het serienummer van dit product is te vinden op de achterzijde van de DVD speler. Geen enkel ander product heeft hetzelfde serienummer als het uwe. Het wordt u aanbevolen het nummer en andere belangrijke informatie hier te registreren en dit boek te bewaren als een permanente registratie van uw aankoop om identificatie bij diefstal te vergemakkelijken. Serie nummers worden niet gearhiveerd.

Datum van de aankoop	
Verkoper	
Adres van de verkoper	
Telefoon nr. van de verkoper	
Model nr.	
Serie nr.	

### Over auteursrechten

Het is verboden om zonder autorisatie schijven te kopiëren, uit te zenden, te gebruiken bij publieke voorstellingen, of uit te lenen.

Dit produkt bevat een auteursrecht beschermende technologie die beschermd is door octrooien van de Verenigde Staten en andere rechten aangaande intellectuele eigendom. Gebruik van deze auteursrecht beschermende technologie moet door Macrovision worden toegestemd en is bestemd alleen voor huiselijk gebruik en andere beperkte vertoning, tenzij Macrovision anders toestemt. Reverse engineering of demontage is verboden.







Amerikaanse patentnrs. 4.631.603, 4.819.098, 4.907.093, 5.315.448 en 6.516.132.

### Opmerking over de progressieve scanuitgangen

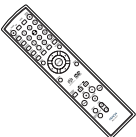
Gebruikers dienen te weten dat niet alle hoge-definite-televisietoestellen volledig compatibel zijn met dit product en dat beeldfouten kunnen optreden. In geval van problemen met het 576- of 625-progressieve scanbeeld raden wij de gebruiker aan de aansluiting om te schakelen naar de 'standaarddefinitie'-uitgang. Voor eventuele vragen over de compatibiliteit van uw TV-toestel met dit model 576p- of 625p-DVD-speler kunt u contact opnemen met onze klantendienst.

### Bijgeleverde accessoires

Controleer of de volgende onderdelen bij het hoofdtoestel in de doos zitten.

Afstandsbediening .....1 	“R6P” (AA)-batterijen.....2 	Audiokabel ..... 1 	Videokabel ..... 1 	Gebruiks-aanwijzing ..... 1 	Lijst van servicestations ..... 1 
---	--	---	---	---	--

### In deze handleiding gebruikte symbolen

De onderstaande symbolen worden weergegeven in sommige koppen en opmerkingen in deze handleiding en betekenen het volgende.

- DVD-V** : Dit symbool verwijst naar de weergave van DVD-Video (inclusief DVD-R/RW-discs).
- DVD-A** : Dit symbool verwijst naar de weergave van DVD-Audio.
- VCD** : Dit symbool verwijst naar de weergave van Video-CD's
-  : Dit symbool verwijst naar de weergave van Super Audio-CD's.
- CD** : Dit symbool verwijst naar de weergave van Audio-CD's.
- MP3** : Dit symbool verwijst naar de weergave van MP3-discs.
- JPEG** : Dit symbool verwijst naar de weergave van JPEG-discs.
- WMA** : Dit symbool verwijst naar de weergave van WMA-discs.
- DivX®** : Dit symbool verwijst naar de weergave van DivX®-discs.

Afspeelbare discs

Geschikte discs	Merk (logo)	Regiocod	Inhoud	Disc-afmeting	Soorten discs
DVD-Audio * 2, 3, 5		–	Digitale audio	12 cm of 8 cm	
DVD-Video * 1, 2, 3, 5		–	Digitale video (MPEG2) DivX®	12 cm of 8 cm	
DVD-RW DVD-R * 1, 3, 4, 5, 6, 7, 8			Digitale audio (MPEG2) DivX®	12 cm of 8 cm	
Video-CD * 1, 3, 5, 9		–	Geluid en beelden	12 cm of 8 cm	
Super Audio-CD		–	Digitale audio		
Audio-CD * 4, 6		–	Digitale audio		
CD-RW CD-R * 4, 5, 7, 8, 9, 10		–	Digitale audio MP3 WMA*10 Digitaal beeld (JPEG) DivX®	12 cm	
Picture CD		–	JPEG		



is een handelsmerk van DVD Format/Logo Licensing Corporation.



is een handelsmerk van Eastman Kodak Company.



Windows Media en het Windows-logo zijn handelsmerken of geregistreerde handelsmerken van Microsoft Corporation in de Verenigde Staten en/of andere landen.



DivX, DivX Certified en verwante merken zijn handelsmerken van DivX, Inc. en worden onder licentie gebruikt.

**Als het niet mogelijk is een disc met één van de bovenstaande merken af te spelen, controleert u het volgende.**

- \*1: Deze speler werkt in overeenstemming met het PAL-kleurensysteem. Via een TV-toestel met PAL-systeem kunt u eveneens discs weergeven die zijn opgenomen met het NTSC-systeem.
  - \*2: Sommige DVD-discs werken niet zoals beschreven in deze handleiding vanwege de intenties van de discproducenten.
  - \*3: Discs met krassen of vlekken worden mogelijk niet weergegeven.
  - \*4: Sommige discs kunnen niet worden weergegeven als gevolg van incompatibele opnameomstandigheden, eigenschappen van de recorder of speciale eigenschappen van de discs.
  - \*5: U kunt discs weergeven die voorzien zijn van de bovenvermelde merken. Als u niet-gestandaardiseerde discs gebruikt, kan het zijn dat dit toestel ze niet weergeeft. Als ze wel worden weergegeven, is er verlies van geluids- of beeldkwaliteit.
  - \*6: Alleen de in het videoformaat opgenomen en gefinaliseerde discs kunnen worden afgespeeld. Niet-gefinaliseerde discs kunnen niet worden weergegeven. Afhankelijk van de opnamestatus van een disc kan het zijn dat de disc niet of niet normaal wordt weergegeven (storingen in afbeelding of geluid, enz.).
  - \*7: Als er teveel opnameruimte op een disc overblijft (het gebruikte gedeelte is minder dan 55 mm in de doorsnede), wordt ze mogelijk niet naar behoren weergegeven.
  - \*8: Kleef geen papier of stickers op de disc. Zij kunnen de disc beschadigen en het is mogelijk dat het toestel ze niet juist kan lezen.
  - \*9: Dit apparaat voldoet aan versie 1.1 en versie 2.0 van de Video-CD-standaard, met PBC-functie.  
*Versie 1.1 (zonder PBC-functie): U kunt zowel beeld bekijken als muziek-CD's beluisteren.*  
*Versie 2.0 (met PBC-functie): Tijdens het weergeven van een Video-CD met PBC-functie verschijnt "Pbc" op het scherm en in het display.*
- OPMERKING:** Bij de weergave van Video-CD's met PBC-functie zijn sommige functies (bv. track zoeken en herhalen van tracks) niet mogelijk tenzij u de PBC-functie tijdelijk annuleert (zie pagina 17).

\*10: Deze speler kan geen discinhoud weergeven die beschermd is door Windows Media Digital Rights Management (DRM).

**Wat is PBC?** "PBC" staat voor Playback Control.

U kunt interactieve software weergeven via menuschermen. Zie de instructies bij de Video-CD.

- **Speel NOOIT de volgende discs af. Dit kan een defect veroorzaken!**  
 DVD-RAM / CD-I / Foto-CD / DVD's met een andere regiocode dan 2 of ALL / DVD-ROM voor personal computers / CD-ROM voor personal computers
- *Alle andere discs zonder compatibiliteitsaanduidingen*

**WAARSCHUWING:**

- Wees voorzichtig dat uw vingers niet bekneld raken in de discgleuf.
- Verwijder de disc en trek het netsnoer uit het stopcontact voordat u de DVD-speler gaat verplaatsen.

● **Progressief scansysteem**

In vergelijking met het gewone interlace-scansysteem biedt het progressieve scansysteem minder flikkering en een hogere beeldresolutie dan de traditionele 625i (576i) televisiesignalen.

● **Analoge 5,1-kanaals Dolby- en DTS-surrounduitgang**

Deze speler is uitgerust met analoge audio-uitgangsaansluitingen voor de weergave van 5,1-kanaals Dolby- en DTS-surroundgeluid.

● **HDMI (High-Definition Multimedia Interface)**

U kunt genieten van een zuiverdere video-uitvoer wanneer u deze speler aansluit op een weergave-apparaat met een HDMI-compatibele poort.

● **Dialogo snelheid**

Weergave met iets hogere of lagere snelheid, terwijl de geluidskwaliteit van de normale weergave behouden blijft. De Dialogo snelheid is alleen beschikbaar bij discs die zijn opgenomen in Dolby Digital-formaat.

● **Stilstaand beeld/Versnelde en vertraagde weergave/Weergave beeld voor beeld**

Verschillende weergavemodi zijn beschikbaar, zoals stilstaand beeld, versnelde weergave voorwaarts/achterwaarts, vertraagde weergave en weergave beeld voor beeld.

● **Stilbeeldmodus**

In de stilbeeldstand (pauzestand) kan de resolutie van beelden worden afgesteld.

● **Willekeurige weergave voor Super Audio-CD, Audio-CD, MP3, JPEG, DVD-Audio en WMA**

Deze speler kan tracks in willekeurige volgorde rangschikken en weergeven.

● **Geprogrammeerde weergave voor Super Audio-CD, Audio-CD, MP3, JPEG, DVD-Audio en WMA**

U kunt de volgorde van tracks programmeren om ze in een gewenste volgorde weer te geven.

● **DVD-menu's in de gewenste taal**

U kunt de DVD-menu's in de gewenste taal weergeven als deze taal beschikbaar is op de DVD.

● **Automatisch uitschakelen**

Het toestel wordt automatisch uitgeschakeld wanneer de speler of de afstandsbediening langer dan 30 minuten niet worden gebruikt (zie pagina 31).

● **Ondertitels in de gewenste taal**

U kunt een taal kiezen voor de weergave van ondertitels als deze taal op een disc van DVD en DivX<sup>®</sup> beschikbaar is.

● **Keuze van het camerastandpunt**

U kunt het gewenste camerastandpunt kiezen als een disc scènes bevat die vanuit verschillende camerastandpunten zijn opgenomen.

● **Keuze van audiotaal en geluidsmodus**

U kunt de gewenste audiotaal en geluidsmodus kiezen indien verschillende talen en modi beschikbaar zijn op de disc.

● **Toegangsbeheer (Kinderslot)**

U kunt het controleniveau instellen om de weergave te verhinderen van discs die ongeschikt zijn voor kinderen.

● **Super Audio-CD meerkanaalsweergave mogelijk**

Deze speler kan naast DVD-Audio- en -Videodiscs ook meerkanaals Super Audio-CD's afspelen met een weergavefrequentiebereik van 100kHz en een dynamisch bereik van 120 dB of meer binnen het hoorbare frequentiespectrum, en kan maximaal 5,1 kanalen uitvoeren.

● **Automatische herkenning van discs**

Deze speler merkt automatisch op of een geladen disc een DVD-Video, DVD-Audio, Video-CD, Audio-CD, Super Audio-CD, MP3, JPEG, WMA of DivX<sup>®</sup> is.

● **Weergeven van een MP3-disc**

Met deze speler kunt u MP3-bestanden beluisteren die zijn opgenomen op een CD-R/RW.

● **Direct zoeken**

Tijdens de weergave of in de stopmodus kunt u een gewenste titel, hoofdstuk of track zoeken met de nummertoesen.

● **On-screen-display**

Informatie over de huidige bediening kan worden weergegeven op het TV-scherm. Zo kunt u met behulp van de afstandsbediening de actieve functies (bijvoorbeeld, geprogrammeerde weergave) controleren.

● **Dimmer**

De helderheid van het display kan worden aangepast.

● **Screensaver**

De screensaver start wanneer er gedurende 5 minuten geen activiteit is op de speler of de afstandsbediening. De helderheid van het display wordt verlaagd met 75%.

● **Beeldregeling**

Met beeldregeling kunnen de helderheid, het contrast, het kleur, de gammacorrectie en de scherpte van het display worden aangepast.

● **Zoeken**

Hoofdstuk zoeken: Zoeken naar een hoofdstuk.  
Titel zoeken: Zoeken naar een titel.  
Groep zoeken: Zoeken naar een groep.  
Pagina zoeken: Zoeken naar een pagina.  
Track zoeken: Zoeken naar een track.  
Tijd zoeken: Zoeken naar een gewenst tijdstip van een titel of track.

● **Herhalen**

Hoofdstuk: Herhaalde weergave van een hoofdstuk van de disc.  
Titel: Herhaalde weergave van een titel van de disc.  
Track: Herhaalde weergave van een track van de disc.  
Alle: Herhaalde weergave van volledige disc. (behalve DVD-Video)  
A-B: Herhaalde weergave van een door de gebruiker opgegeven gedeelte twee tussen.  
Groep: Herhaalde weergave van de map met de DVD-Audio/Super Audio-CD/MP3/JPEG/WMA/DivX<sup>®</sup> disk.

● **Inzoomen**

Het beeld kan tweemaal of viermaal vergroot worden weergegeven.

● **Markeren**

Een door de gebruiker gemarkeerd elektronisch referentiepunt kan worden teruggeroepen.

● **Hervatten van de weergave**

De gebruiker kan de weergave hervatten vanaf het punt waarop de weergave is gestopt.

● **Componentvideo-uitgangsaansluitingen**

Aansluitingen op de achterkant van de DVD-speler die worden gebruikt om video van hoge kwaliteit te versturen naar een TV-toestel via de componentvideo-ingangsaansluitingen.

● **Aanduiding van de bitsnelheid**

● **DRC (Dynamic Range Control)**

Het dynamisch bereik van het geluidsvolume kan worden geregeld.

● **MPEG-geluid**

Deze DVD-speler kan MPEG-audiodiscs weergeven als hij is aangesloten op een MPEG-decoder.

● **Weergeven van een JPEG-afbeelding**

Kodak Picture CD's kunnen worden weergegeven. Stilstaande beelden in JPEG-indeling op CD-R/RW kunnen eveneens worden weergegeven.

● **Weergeven van WMA-gegevens**

U kunt WMA-bestanden weergeven die zijn opgenomen op een CD-R/RW.

● **Weergeven van DivX<sup>®</sup>-gegevens**

U kunt DivX<sup>®</sup>-bestanden weergeven die zijn opgenomen op een DVD-R/RW of CD-R/RW.

- Officieel DivX Certified™-product.
- Geeft DivX<sup>®</sup>5-, DivX<sup>®</sup>4-, DivX<sup>®</sup>3- en DivX<sup>®</sup>VOD-video's weer (indien compatibel met de technische vereisten van DivX Certified™).

● **Pure Direct**

De geluidskwaliteit voor de uitvoer van analoge audio wordt verbeterd wanneer u de uitvoer van HDMI, de uitvoer van videosignalen en het display van het voorpaneel uitschakelt.

**Gefabriceerd onder licentie van Dolby Laboratories. 'Dolby' en het symbool double-D zijn handelsmerken van Dolby Laboratories.**

**"DTS" en "DTS Digital Surround" zijn geregistreerde handelsmerken van Digital Theater Systems, Inc.**

**"WMA" (Windows Media Audio) is een nieuwe audiocodec die werd ontwikkeld door Microsoft® in de Verenigde Staten.**

## OVERZICHT VAN DE BEDIENINGSELEMENTEN

### VOORPANEEL

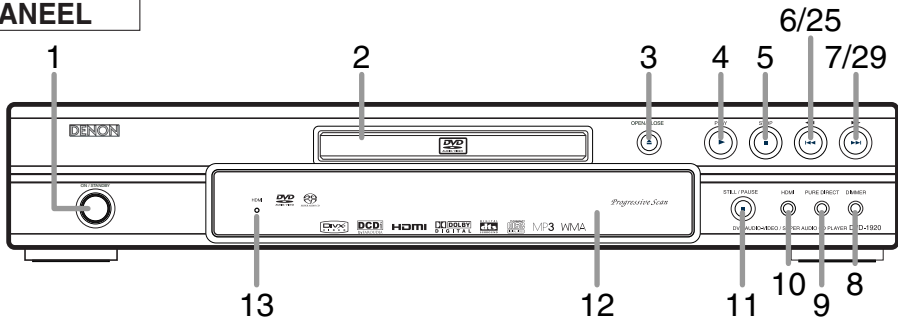

### AFSTANDSBEDIENING

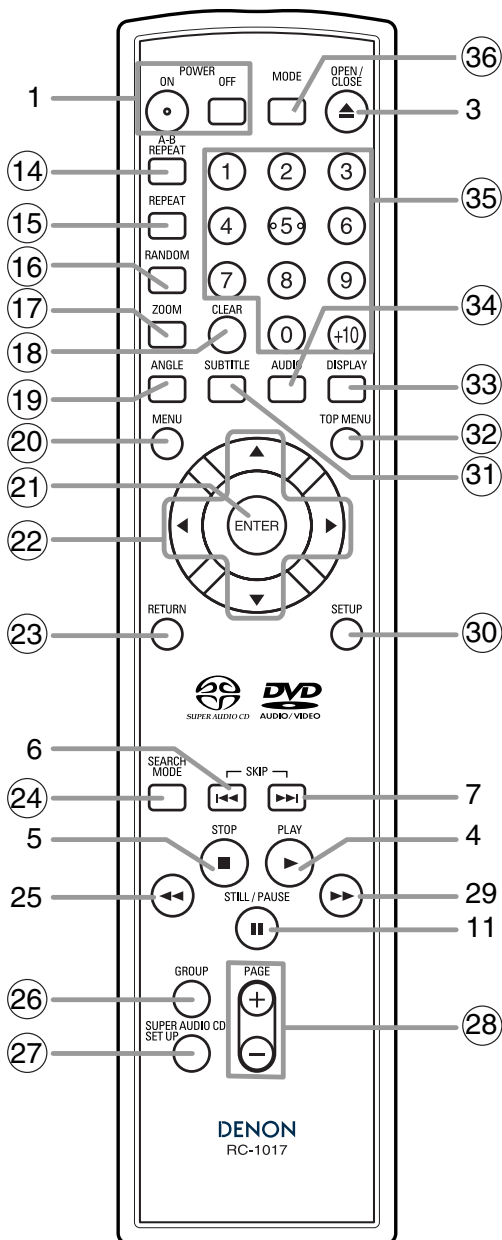









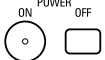



1. ON/STANDBY- (POWER ON/OFF-) toetsen [pagina 17]
2. Disclade
3. OPEN/CLOSE-toets [pagina 17]
4. PLAY-toets [pagina 17]
5. STOP-toets [pagina 17]
6. ◀◀ (SKIP DOWN)-toets [pagina 20]
7. ▶▶ (SKIP UP)-toets [pagina 20]
8. DIMMER-toets [pagina 17]
9. PURE DIRECT-toets [pagina 17]  
Druk hierop op de Pure Direct-functie in te schakelen en het ruisniveau te verminderen.
10. HDMI-toets [pagina 17]  
Druk hierop om de uitvoermodus voor videosignalen van de HDMI-aansluiting in te stellen.
11. STILL/PAUSE-toets [pagina 18]
12. Display, Afstandsbedieningssensor
13. HDMI-lampje [pagina 17]  
Licht op wanneer videosignalen via de HDMI OUT-aansluiting worden uitgevoerd.
14. A-B REPEAT-toets [pagina 21]
15. REPEAT-toets [pagina 21]
16. RANDOM-toets [pagina 22]
17. ZOOM-toets [pagina 19]
18. CLEAR-toets [pagina 20]
19. ANGLE-toets [pagina 26]
20. MENU-toets [pagina 17]
21. ENTER-toets [pagina 17]
22. Cursortoetsen [pagina 17]
23. RETURN-toets [pagina 18]
24. SEARCH MODE-toets [pagina 20]
25. ◀◀ (Snel achterwaart)-toets [pagina 18]  
Druk langer dan 2 seconden wanneer u voor deze functie de toets op het voorpaneel gebruikt.
26. GROUP-toets [pagina 18]
27. SUPER AUDIO CD SETUP-toets [pagina 27]
28. PAGE-toetsen [pagina 18]
29. ▶▶ (Snel voorwaart)-toets [pagina 18]  
Druk langer dan 2 seconden wanneer u voor deze functie de toets op het voorpaneel gebruikt.
30. SETUP-toets [pagina 27]
31. SUBTITLE-toets [pagina 26]
32. TOP MENU-toets [pagina 18]
33. DISPLAY-toets [pagina 24]
34. AUDIO-toets [pagina 26]
35. Nummertoeetsen [pagina 17]
36. MODE-toets [pagina 18]







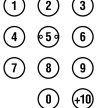



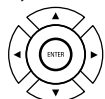

De toetsen waarvan de nummers zijn omcirkeld kunnen alleen met de afstandsbediening worden bediend.

De afstandsbediening nader bekeken

De toetsen op de afstandsbediening hebben verschillende functies voor DVD-Video, DVD-Audio, Video-CD, Super Audio-CD, Audio-CD, MP3, JPEG, WMA en DivX®. Zie de onderstaande tabel voor het juiste gebruik.

	DVD-Video, DVD-Audio	VCD	Super Audio-CD, CD, MP3, JPEG, WMA	DivX®
<b>POWER-toetsen</b> 	<ul style="list-style-type: none"> <li>Om het toestel aan en in standby te zetten.</li> </ul>	<ul style="list-style-type: none"> <li>Om het toestel aan en in standby te zetten.</li> </ul>	<ul style="list-style-type: none"> <li>Om het toestel aan en in standby te zetten.</li> </ul>	<ul style="list-style-type: none"> <li>Om het toestel aan en in standby te zetten.</li> </ul>
<b>A-B REPEAT-toets</b> 	<ul style="list-style-type: none"> <li>Om een helhaalsegment tussen A en B om te markeren.</li> </ul>	<ul style="list-style-type: none"> <li>Om een helhaalsegment tussen A en B om te markeren.</li> </ul>	<ul style="list-style-type: none"> <li>Om een helhaalsegment tussen A en B om te markeren. (Super Audio-CD, CD)</li> </ul>	<ul style="list-style-type: none"> <li>Om een helhaalsegment tussen A en B om te markeren.</li> </ul>
<b>REPEAT-toets</b> 	<ul style="list-style-type: none"> <li>Om de weergave van een titel, hoofdstuk, groep of track te herhalen.</li> </ul>	<ul style="list-style-type: none"> <li>Om de weergave van een track of disc te herhalen.</li> </ul>	<ul style="list-style-type: none"> <li>Om de weergave van een track of disc te herhalen. (Super Audio-CD, CD)</li> <li>Om de weergave van een track, groep of disc te herhalen. (MP3, JPEG, WMA)</li> </ul>	<ul style="list-style-type: none"> <li>Om de weergave van een track, groep of disc te herhalen.</li> </ul>
<b>RANDOM-toets</b> 	<ul style="list-style-type: none"> <li>Om groepen en tracks in willekeurige volgorde weer te geven. (DVD-Audio)</li> </ul>	—	<ul style="list-style-type: none"> <li>Om tracks in willekeurige volgorde weer te geven.</li> </ul>	—
<b>MODE-toets</b> 	<ul style="list-style-type: none"> <li>Om te instellen de Beeldregeling.</li> <li>Om het 3D-geluid in te schakelen (Virtual-surroundsysteem).</li> <li>Om te instellen de Dialoog snelheid.</li> <li>Om een specifieke volgorde te programmeren. (DVD-Audio)</li> <li>Om alle groepen te weergeven. (DVD-Audio)</li> </ul>	<ul style="list-style-type: none"> <li>Om het 3D-geluid in te schakelen (Virtual-surroundsysteem).</li> <li>Om te instellen de Beeldregeling.</li> </ul>	<ul style="list-style-type: none"> <li>Om een specifieke volgorde te programmeren.</li> <li>Om het 3D-geluid in te schakelen (Virtual-surroundsysteem).</li> <li>Om de diavoorstelling in te schakelen. (JPEG)</li> </ul>	<ul style="list-style-type: none"> <li>Om te instellen de Beeldregeling.</li> </ul>
<b>ZOOM-toets</b> 	<ul style="list-style-type: none"> <li>Om een deel van het beeld te vergroten (x2/x4).</li> </ul>	<ul style="list-style-type: none"> <li>Om een deel van het beeld te vergroten (x2).</li> </ul>	<ul style="list-style-type: none"> <li>Om een deel van het beeld te vergroten (x2). (JPEG)</li> </ul>	<ul style="list-style-type: none"> <li>Om een deel van het beeld te vergroten (x2).</li> </ul>
<b>ANGLE-toets</b> 	<ul style="list-style-type: none"> <li>Om te kiezen tussen de verschillende camerastandpunten op een disc.</li> </ul>	—	—	—
<b>SUBTITLE-toets</b> 	<ul style="list-style-type: none"> <li>Om te kiezen tussen de verschillende ondertitelingstalen op een disc.</li> </ul>	—	—	<ul style="list-style-type: none"> <li>Om te kiezen tussen de verschillende ondertitelingstalen op een disc.</li> </ul>
<b>AUDIO-toets</b> 	<ul style="list-style-type: none"> <li>Om te kiezen tussen de verschillende audio-functies op een disc.</li> </ul>	<ul style="list-style-type: none"> <li>Om STEREO, L-ch of R-ch te kiezen.</li> </ul>	<ul style="list-style-type: none"> <li>Om STEREO, L-ch of R-ch te kiezen. (CD)</li> </ul>	<ul style="list-style-type: none"> <li>Om te kiezen tussen de verschillende audio-functies op een disc.</li> </ul>
<b>DISPLAY-toets</b> 	<ul style="list-style-type: none"> <li>Toont de huidige modus van de disc of HDMI.</li> </ul>	<ul style="list-style-type: none"> <li>Toont de huidige modus van de disc of HDMI.</li> </ul>	<ul style="list-style-type: none"> <li>Toont de huidige modus van de disc of HDMI.</li> </ul>	<ul style="list-style-type: none"> <li>Toont de huidige modus van de disc of HDMI.</li> </ul>
<b>SEARCH MODE-toets</b> 	<ul style="list-style-type: none"> <li>Om te zoeken naar een hoofdstuk, titel, track, tijdstip of markeerpunt.</li> </ul>	<ul style="list-style-type: none"> <li>Om te zoeken naar een track, tijdstip of markeerpunt.</li> </ul>	<ul style="list-style-type: none"> <li>Om te zoeken naar een track.</li> <li>Om te zoeken naar een tijd of een markering. (Super Audio CD, CD)</li> </ul>	<ul style="list-style-type: none"> <li>Om te zoeken naar een track of tijdstip.</li> </ul>
<b>OPEN/CLOSE-toets</b> 	<ul style="list-style-type: none"> <li>Om de disclade te openen of te sluiten.</li> </ul>	<ul style="list-style-type: none"> <li>Om de disclade te openen of te sluiten.</li> </ul>	<ul style="list-style-type: none"> <li>Om de disclade te openen of te sluiten.</li> </ul>	<ul style="list-style-type: none"> <li>Om de disclade te openen of te sluiten.</li> </ul>
<b>Nummerttoetsen</b> 	<ul style="list-style-type: none"> <li>Om een hoofdstuk, titel, track of groep rechtstreeks te kiezen.</li> </ul>	<ul style="list-style-type: none"> <li>Om een track rechtstreeks te kiezen.</li> </ul>	<ul style="list-style-type: none"> <li>Om een track rechtstreeks te kiezen.</li> </ul>	<ul style="list-style-type: none"> <li>Om een track rechtstreeks te kiezen.</li> </ul>

De afstandsbediening nader bekeken

	DVD-Video, DVD-Audio	VCD	Super Audio-CD, CD, MP3, JPEG, WMA	DivX®
<b>CLEAR-toets</b> 	<ul style="list-style-type: none"> <li>• Om de markeerpunten te wissen.</li> <li>• Om verkeerd ingevoerde nummers te wissen.</li> <li>• Om de punt A voor A-B-herhaling te annuleren.</li> </ul>	<ul style="list-style-type: none"> <li>• Om de markeerpunten te wissen.</li> <li>• Om verkeerd ingevoerde nummers te wissen.</li> <li>• Om de punt A voor A-B-herhaling te annuleren.</li> </ul>	<ul style="list-style-type: none"> <li>• Om de markeerpunten te wissen. (Super Audio-CD, CD)</li> <li>• Om verkeerd ingevoerde nummers te wissen.</li> <li>• Om de punt A voor A-B-herhaling te annuleren. (Super Audio-CD, CD)</li> </ul>	<ul style="list-style-type: none"> <li>• Om verkeerd ingevoerde nummers te wissen.</li> <li>• Om de punt A voor A-B-herhaling te annuleren.</li> </ul>
<b>MENU-toets</b> 	<ul style="list-style-type: none"> <li>• Om te geven het menu van een disc weer.</li> </ul>	—	<ul style="list-style-type: none"> <li>• Om te geven de FILE LIJST weer. (MP3, JPEG, WMA)</li> </ul>	<ul style="list-style-type: none"> <li>• Om te geven de FILE LIJST weer.</li> </ul>
<b>TOP MENU-toets</b> 	<ul style="list-style-type: none"> <li>• Om te geven het hoofdmenu van een disc weer.</li> </ul>	—	<ul style="list-style-type: none"> <li>• Om terug te keren naar het eerste item in de hoogste hiërarchie van de FILE LIJST. (MP3, JPEG, WMA)</li> </ul>	<ul style="list-style-type: none"> <li>• Om terug te keren naar het eerste item in de hoogste hiërarchie van de FILE LIJST.</li> </ul>
<b>ENTER-, Cursortoetsen</b> 	<ul style="list-style-type: none"> <li>• Verplaatsen en bepalen de positie van de cursor.</li> </ul>	<ul style="list-style-type: none"> <li>• Verplaatsen en bepalen de positie van de cursor.</li> </ul>	<ul style="list-style-type: none"> <li>• Verplaatsen en bepalen de positie van de cursor.</li> </ul>	<ul style="list-style-type: none"> <li>• Verplaatsen en bepalen de positie van de cursor.</li> </ul>
<b>RETURN-toets</b> 	<ul style="list-style-type: none"> <li>• Om terug te keren naar de vorige bewerking in het instelmenu.</li> </ul>	<ul style="list-style-type: none"> <li>• Om terug te keren naar de vorige bewerking in het instelmenu.</li> </ul>	<ul style="list-style-type: none"> <li>• Om terug te keren naar de vorige bewerking in het instelmenu.</li> </ul>	<ul style="list-style-type: none"> <li>• Om terug te keren naar de vorige bewerking in het instelmenu.</li> </ul>
<b>SETUP-toets</b> 	<ul style="list-style-type: none"> <li>• Om te geven het instelmenu weer.</li> </ul>	<ul style="list-style-type: none"> <li>• Om te geven het instelmenu weer.</li> </ul>	<ul style="list-style-type: none"> <li>• Om te geven het instelmenu weer.</li> </ul>	<ul style="list-style-type: none"> <li>• Om te geven het instelmenu weer.</li> </ul>
<b>SKIP-toetsen</b> 	<ul style="list-style-type: none"> <li>• Om hoofdstukken/titelen/tracks over te slaan.</li> </ul>	<ul style="list-style-type: none"> <li>• Om tracks over te slaan.</li> </ul>	<ul style="list-style-type: none"> <li>• Om tracks over te slaan.</li> </ul>	<ul style="list-style-type: none"> <li>• Om tracks over te slaan.</li> </ul>
<b>SEARCH-toetsen</b> 	<ul style="list-style-type: none"> <li>• Om voorwaarts/achterwaarts te zoeken op een disc.</li> <li>• Om langzaam vooruit/achteruit te spoelen. (DVD-Video)</li> </ul>	<ul style="list-style-type: none"> <li>• Om voorwaarts/achterwaarts te zoeken op een disc.</li> <li>• Om langzaam vooruit te spoelen.</li> </ul>	<ul style="list-style-type: none"> <li>• Om voorwaarts/achterwaarts te zoeken op een disc. (behalve voor JPEG)</li> </ul>	<ul style="list-style-type: none"> <li>• Om voorwaarts/achterwaarts te zoeken op een disc.</li> <li>• Om langzaam vooruit te spoelen.</li> </ul>
<b>STOP-toets</b> 	<ul style="list-style-type: none"> <li>• Om de weergave te stoppen.</li> </ul>	<ul style="list-style-type: none"> <li>• Om de weergave te stoppen.</li> </ul>	<ul style="list-style-type: none"> <li>• Om de weergave te stoppen.</li> </ul>	<ul style="list-style-type: none"> <li>• Om de weergave te stoppen.</li> </ul>
<b>PLAY-toets</b> 	<ul style="list-style-type: none"> <li>• Om de weergave te starten.</li> </ul>	<ul style="list-style-type: none"> <li>• Om de weergave te starten.</li> </ul>	<ul style="list-style-type: none"> <li>• Om de weergave te starten.</li> </ul>	<ul style="list-style-type: none"> <li>• Om de weergave te starten.</li> </ul>
<b>STILL/PAUSE-toets</b> 	<ul style="list-style-type: none"> <li>• Om de weergave van de disc te onderbreken.</li> <li>• Om beeld voor beeld weer te geven.</li> </ul>	<ul style="list-style-type: none"> <li>• Om de weergave van de disc te onderbreken.</li> <li>• Om beeld voor beeld weer te geven.</li> </ul>	<ul style="list-style-type: none"> <li>• Om de weergave van de disc te onderbreken.</li> </ul>	<ul style="list-style-type: none"> <li>• Om de weergave van de disc te onderbreken.</li> <li>• Om beeld voor beeld weer te geven.</li> </ul>
<b>GROUP-toets</b> 	<ul style="list-style-type: none"> <li>• Om de weergave vanaf de gewenste groep te beginnen. (DVD-Audio)</li> </ul>	—	—	—
<b>SUPER AUDIO CD SETUP-toets</b> 	—	—	<ul style="list-style-type: none"> <li>• Om de instelling van Super Audio-CD te kiezen. (Super Audio-CD)</li> </ul>	—
<b>PAGE-toesten</b> 	<ul style="list-style-type: none"> <li>• Om het gewenste achtergrondbeeld op het display voor weergave te kiezen. (DVD-Audio)</li> </ul>	—	—	—



## OVERZICHT VAN DE BEDIENINGSELEMENTEN

### Voorpaneeldisplay

Brandt wanneer de Herhaalfunctie A-B is ingeschakeld.

Brandt wanneer de Herhaalfunctie van alle tracks (ALL) is ingeschakeld.

Brandt wanneer de weergave van een geplaatste disc wordt onderbroken.

Brandt wanneer wordt weergegeven in de vertraagde modus. (DVD, VCD)

Brandt wanneer de geplaatste disc wordt weergegeven.

Brandt wanneer de herhaalfunctie is ingeschakeld.

Brandt wanneer Super Audio-CD in de disclade wordt geplaatst.

Brandt wanneer het progressieve scansysteem actief is.

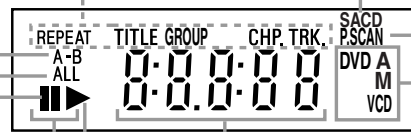

Toont de verstrekte weergavetijd van de huidige titel of track. Wanneer het hoofdstuk of de track verandert, wordt het nummer van de nieuwe titel, hoofdstuk of track getoond. De gekozen HDMI-uitvoermodus wordt weergegeven.

Toont het type van de disc die in de disclade is geplaatst.

- DVD: DVD-Video, DivX® op DVD
- DVD A: DVD-Audio
- M: weergave van de MULTIKAN. INS van een Super Audio-CD
- CD: Audio-CD, MP3, JPEG, WMA, Picture CD, DivX® op CD
- VCD: Video-CD

### Displays tijdens de bediening

	Voeding aan
	Geen disc/disc onleesbaar
	Lade open
	Lade gesloten
	Bezig met lezen van de disc
	Brandt wanneer de PBC-functie actief is (VCD)
	Voeding uit
	HDMI-uitvoermodus (480p/576p) is gekozen (576p wordt weergegeven na 480p.)
	HDMI-uitvoermodus (720p) is gekozen
	HDMI-uitvoermodus (1080i) is gekozen
	HDMI-uitvoermodus (OFF) is gekozen

### HDMI-modus en werkelijke uitvoersignalen

		HDMI-modus van dit apparaat			
		OFF	480P/576P	720P	1080i
Door het weergave-apparaat ondersteund HDMI-formaat	480P/576P 720P 1080i	OFF	480P/576P	720P	1080i
	480P/576P 720P	OFF	480P/576P	720P	720P
	480P/576P 1080i	OFF	480P/576P	1080i	1080i
	480P/576P	OFF	480P/576P	480P/576P	480P/576P

### Plaatsen van de batterijen

1. Open het deksel van het batterijvak.



2. Plaats twee "R6P" (AA)-batterijen met de polen in de juiste richting in het vak.



3. Sluit het deksel.



### Voorzorgsmaatregelen bij het gebruik van batterijen

- Gebruik "R6P" (AA)-batterijen in deze afstandsbediening.
- Vervang de batterijen ongeveer eenmaal per jaar door nieuwe, afhankelijk van de gebruiksfrequentie van de afstandsbediening.
- Vervang de batterijen, ook wanneer ze nog geen jaar zijn gebruikt, als u het toestel niet meer van kortbij met de afstandsbediening kunt bedienen.
- De bijgeleverde batterijen dienen alleen om de werking van de afstandsbediening te controleren. Vervang ze zo spoedig mogelijk door nieuwe.
- Zorg ervoor dat u de batterijen in de juiste richting plaatst, volgens de aanduidingen ⊕ en ⊖ in het batterijvak.
- Om beschadiging of lekkage van batterijen te voorkomen:
  - Gebruik geen oude batterij samen met een nieuwe.
  - Gebruik geen twee verschillende soorten batterijen, bijvoorbeeld alkaline- en mangaanbatterijen, door elkaar.
  - Sluit batterijen niet kort, haal ze niet uit elkaar, warm ze niet op en gooi ze niet in het vuur.
- Verwijder de batterijen wanneer u de afstandsbediening gedurende langere tijd niet zult gebruiken.
- Als de batterijen gelekt hebben, moet u de binnenkant van het batterijvak grondig schoonmaken en vervolgens nieuwe batterijen plaatsen.

Beschrijving - achterpaneel

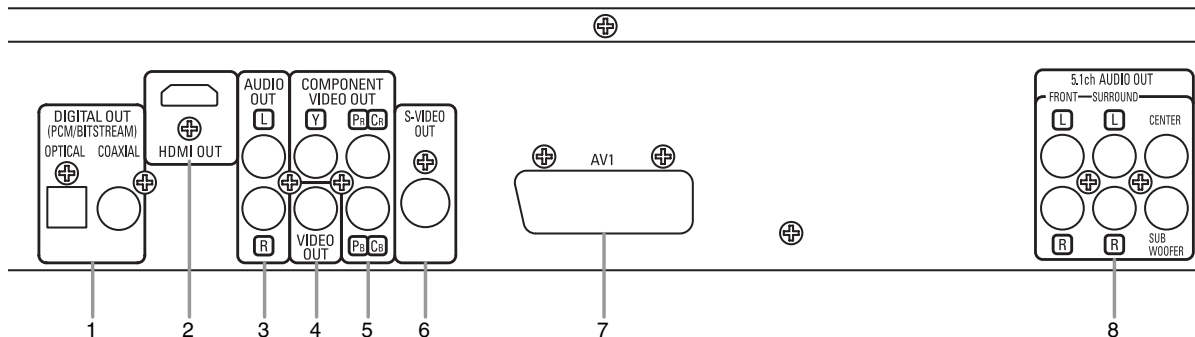

1. **DIGITAL OUT-Aansluitingen**

Gebruik een optische of coaxiale digitale kabel om deze uitgangen aan te sluiten op een AV-versterker met ingebouwde decoder (AV control center).

2. **HDMI OUT-Aansluiting**

Gebruik een HDMI-aansluitkabel (in de handel verkrijgbaar) voor aansluiting op een display met een HDMI-compatibele poort.

3. **AUDIO OUT-Aansluitingen**

Sluit deze uitgangen aan op de audio-ingangen van een A/V-compatibele TV, breedbeeld-TV of stereosysteem.

4. **VIDEO OUT-Aansluiting**

Gebruik een videokabel om één van de aansluitingen op de video-ingang van uw A/V-compatibele TV, breedbeeld-TV of stereosysteem aan te sluiten.

5. **COMPONENT VIDEO OUT-Aansluitingen**

Gebruik deze uitgangen als uw TV componentvideo-ingangsaansluitingen heeft. Via deze aansluitingen is Cb/Pb, Cr/Pr en Y-video mogelijk. Componentvideo biedt de beste beeldkwaliteit.

6. **S-VIDEO OUT-Aansluiting**

Gebruik een S-videokabel om deze uitgang aan te sluiten op de S-Video-aansluiting van uw A/V-compatibele TV of breedbeeld-TV voor een betere beeldkwaliteit.

7. **AV1-Aansluiting**

Sluit deze aan op de 21-polige scart-aansluiting van een TV.

8. **5.1ch AUDIO OUT-Aansluitingen**

Gebruik de luidsprekerkabels om deze uitgangen aan te sluiten op de 5,1-kanaals AUDIO ingangsaansluitingen op uw AV-versterker met 5,1-kanaals ingangsaansluitingen.

**OPMERKINGEN:**

- Wanneer u de instelling van VIDEO UIT wijzigt (SCART, COMPONENT INTERLINIEREN of COMPONENT PROGRESSIEF), moet u de TV aansluiten via een Video-aansluiting of een S-video-aansluiting. Als de instelling wordt gewijzigd, bijvoorbeeld in SCART, terwijl de Componentvideo-aansluitingen zijn aangesloten op de TV, kan het videosignaal vervormd worden (zie pagina 28).
- Wanneer videosignalen via de HDMI OUT-aansluiting worden uitgevoerd, wordt er geen progressief-signaal uitgevoerd via de COMPONENT VIDEO OUT-aansluitingen.

**LET OP**

- Raak de binnenste pennen van de aansluitingen op het achterpaneel niet aan. Door elektrostatische ontlading kan de speler voorgoed worden beschadigd.

**Progressieve scanweergave kiezen (625p<576p> of Interlaced 625i<576i>)**

- Als uw TV compatibel is met progressief scannen (625p<576p>), sluit u hem aan op de COMPONENT VIDEO OUT-aansluitingen van de DVD-speler en zet u VIDEO UIT op COMPONENT PROGRESSIEF in de display-instelling. Vervolgens zet u uw TV in de progressieve scanmodus. Zie pagina 28 voor informatie over het wijzigen van de display-instelling. P.SCAN verschijnt in het display van het toestel.
- Als uw TV niet compatibel is met progressief scannen, zet u VIDEO UIT op COMPONENT INTERLINIEREN door de display-instelling te wijzigen (zie pagina 28).
- Gebruik een in de handel verkrijgbare adapter als de video-ingangsaansluitingen van uw TV of monitor van het BNC-type zijn.

**Wat is Progressief scansysteem?**

- In vergelijking met het gewone interlace-scansysteem biedt het progressieve scansysteem minder flikkering en een hogere beeldresolutie dan de traditionele 625i (576i) televisiesignalen.

Het DCDi-systeem (Directional Correlational De-interlacing) van deze DVD-speler produceert zelfs de meest dynamische videobeelden op een vloeiende en natuurlijke wijze door de gekartelde randen uit te schakelen. \*"DCDi" is een handelsmerk van Faroudja, een afdeling van Genesis Microchip Inc.

## AANSLUITINGEN

Hierna volgen voorbeelden van veel gebruikte manieren om de DVD-speler op een TV en andere componenten aan te sluiten. Als u deze DVD-speler gebruikt voor de weergave van een DVD in een Dolby Digital 5,1-kanaals surround- of DTS-surroundformaat, voert de DVD-speler een Dolby Digital- of DTS-gegevensstroom uit via de aansluitingen OPTICAL of COAXIAL DIGITAL OUT. Door de speler aan te sluiten op een Dolby Digital-, DTS- of MPEG- decoder kunt u een meer overtuigende en realistische omgeving creëren waarin u kunt genieten van het krachtige en hoogstaande surroundgeluid van professioneel niveau dat u ook in bioscopen hoort. Gebruik een optische (in de handel verkrijgbaar) of een Coaxiale Audio-Digital kabel (in de handel verkrijgbaar) voor de audio-aansluitingen.

### OPMERKINGEN:

- Schakel de spanning van alle systeemcomponenten uit voordat u een andere component aansluit.
- Raadpleeg de handleiding van uw TV-toestel, stereosysteem en andere componenten die u op de DVD-speler aansluit.

### Aansluiting op een audiosysteem

#### Methode 1

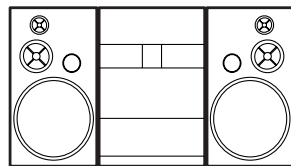

Stereosysteem

#### AUDIO

Audio-ingangen

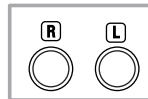

Audiokable  
(bijgeleverd)

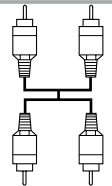

#### DVD

AUDIO OUT  
(analoge)



#### Methode 2



AV-versterker met ingebouwde decoder (AV-controlecentrum), Dolby Digital-decoder, DTS-decoder, MPEG-decoder, MD-deck of DAT deck

Digitale audio-ingangen

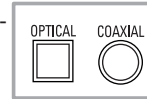

Optische kable  
(in de handel verkrijgbaar)

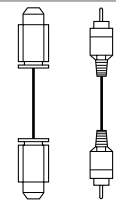

Coaxiale audio-digital kable  
(in de handel verkrijgbaar)

DIGITAL OUT

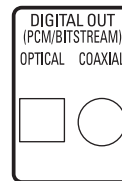

- **Methode 1** DVD-speler + Stereosysteem
- **Methode 2** DVD-speler + AV-versterker met ingebouwde decoder (AV-controlecentrum), Dolby Digital-decoder, DTS-decoder, MPEG-decoder, MD deck of DAT deck

### OPMERKINGEN (alleen voor methode 2):

- Wanneer u een AV-versterker met ingebouwde decoder (AV-controlecentrum), Dolby Digital-, DTS- of MPEG-decoder gebruikt, zoals getoond in methode 2, stelt u DOLBY DIGITAL, DTS of MPEG in op BITSTREAM voor de audio-uitvoer in het instelmenu (zie pagina's 28-29). Stel PCM in voor de decoder die u momenteel niet gebruikt. Het weergeven van een DVD met verkeerde instellingen kan geluidsvervalsing en beschadiging van de luidsprekers veroorzaken.
- De audiobron van een disc in Dolby Digital 5,1-kanaals surroundformaat kan niet als digitaal geluid worden opgenomen op een MD- of DAT-deck.
- Stel DOLBY DIGITAL, DTS en MPEG in op PCM voor de audio-uitvoer in het instelmenu als u de speler aansluit op een MD-deck of DAT-deck (zie pagina's 28-29).
- Wanneer een dvd opgenomen in DTS wordt weergegeven terwijl een niet-DTS-compatibele decoder, enz. wordt gebruikt, ontstaat een ruw geluid dat schadelijk kan zijn voor uw gehoor of voor de luidsprekers.
- Wanneer u een 96kHz (88,2kHz) lineaire PCM DVD, et copyright-protection afspeelt, wordt het digitale geluid gedownsam- pled op 48kHz (44,1kHz), zelfs wanneer u de LPCM op UIT zet (zie pagina's 28-29).
- Het geluid van een Super Audio-CD wordt niet weergegeven van de digitaal uitgang.

### Optische kable (in de handel verkrijgbaar)

- De optische kable (in de handel verkrijgbaar) kan worden beschadigd als hij sterk wordt gebogen. Zorg er bij het oprollen van kabels voor dat de doorsnede van de lus minstens 15 cm is.
- Gebruik een kable die maximaal 3 m lang is.
- Steek de stekkers van de kable stevig in de aansluitingen.
- Maak een stoffige of vuile stecker met een zachte doek schoon voordat u hem in een connector steekt.

**Aansluiting op een 5,1-kanaals surround-geluidssysteem**

De DVD-speler kan analoge 5,1-kanaals audiosignalen weergeven. Multikanaals audiosignalen opgenomen in verpakt PCM en multikanaals Super Audio CD's kunnen worden weergegeven wanneer een AV-versterker met analoge 5,1-kanaals audio-ingangen is aangesloten.

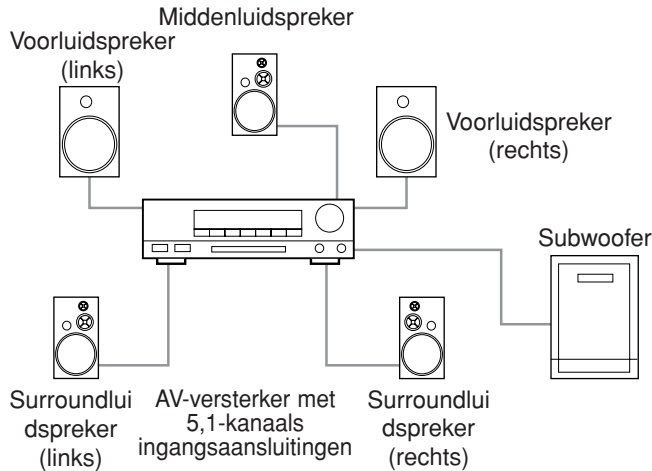

**AUDIO**

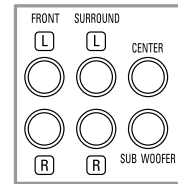

Naar 5,1-kanaals Audio-ingangen

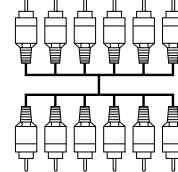

Luidsprekerkabel (in de handel verkrijgbaar)

**DVD**

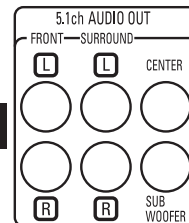

5.1ch AUDIO OUT

**OPMERKINGEN:**

- Zet voor 5,1-kanaals aansluitingen ANALOOG AUDIO op MULTI KANAAL in de instelmodus en stel de instellingen voor Luidsprekerconfig., VERTRAGINGSTIJD en KANAALNIVEAU af (zie pagina's 29-30).
- U kunt genieten van hoogwaardig analogo geluid door het videosignaal uit te schakelen. Druk op de **PURE DIRECT**-toets op het voorpaneel.

Aansluiting op een TV (voor video)

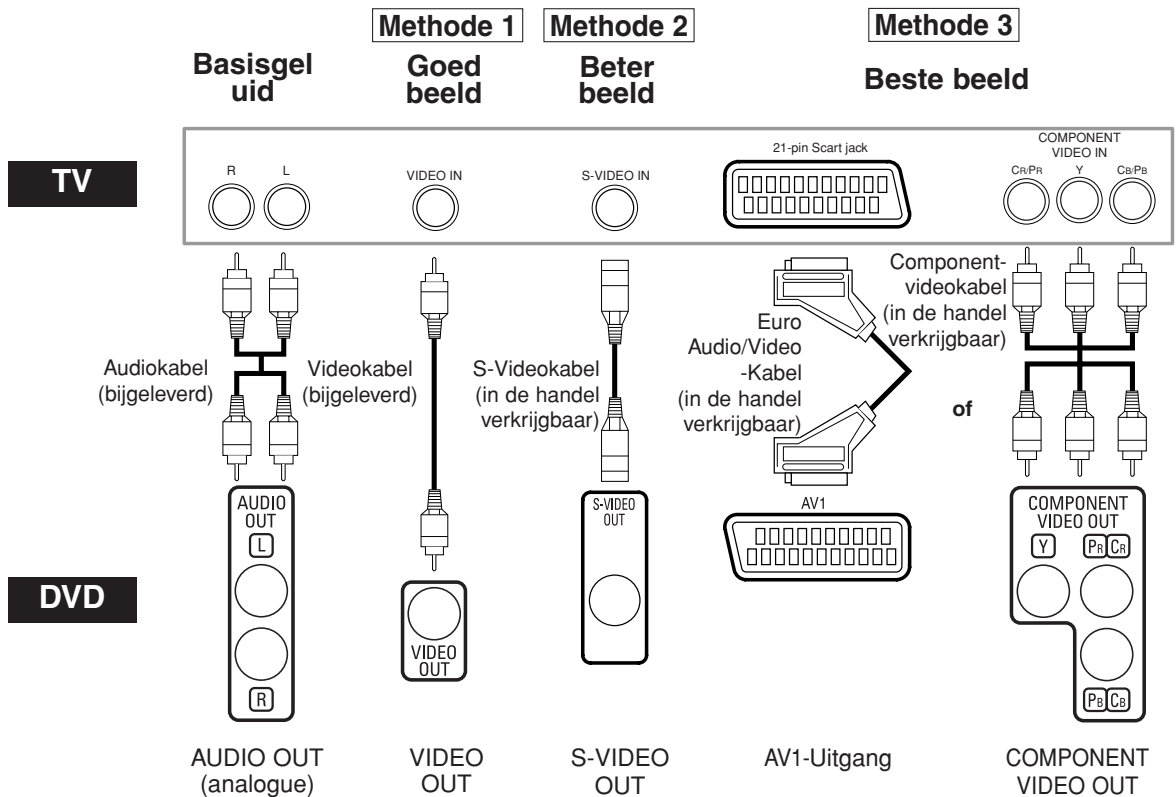

- **Methode 1** DVD-speler + TV met video-ingang
- **Methode 2** DVD-speler + TV met S-Video-ingang
- **Methode 3** DVD-speler + TV met AV1-aansluiting (21-pin Scart jack) of TV met componentvideo-aansluitingen

**OPMERKINGEN:**

- Sluit de DVD-speler rechtstreeks aan op een TV-toestel. Als de Audio/Video-kabels worden aangesloten op een video-recorder, kan het beeld worden vervormd als gevolg van de auteursrechtbescherming.
- S-Video-uitgang  
De videosignalen worden onderverdeeld in kleur- (C) en helderheidssignalen (Y), waardoor een zuiverder beeld wordt verkregen. Als het TV-toestel over een S-Video-ingang beschikt, raden wij u aan deze aan te sluiten op de S-Video-uitgang van deze speler met een in de handel verkrijgbare S-Video-aansluitkabel.

**AANSLUITING OP EEN TV ZONDER AUDIO/VIDEO-INGANGEN**

Als uw TV geen audio- en video-ingangen van het RCA-type heeft, kunt u deze DVD-speler toch op de coaxiale antenneaansluiting van 75 ohm van uw TV aansluiten met behulp van een optionele, niet bijgeleverde stereo audio/video RF-modulator. Sluit de audio- en video-uitgangen van de DVD-speler aan op de audio- en video-ingangen van de RF-modulator. Sluit vervolgens de coaxiale uitgang van de RF-modulator (gewoonlijk aangeduid met "TO TV") aan op de coaxiale antenneaansluiting van 75 ohm op uw TV. Volg de instructies in de handleiding van de RF-modulator voor meer informatie. Als op de coaxiale antenneaansluiting van 75 ohm van uw TV reeds een antenne of een kabelkast is aangesloten, verwijdert u de kabel van de antenneaansluiting van uw TV en sluit u hem aan op de coaxiale antenne-ingang van de RF-modulator (gewoonlijk aangeduid met "ANT IN"). Sluit vervolgens de RF-modulator aan op de antenneaansluiting van uw TV zoals hiervoor beschreven.

**OPMERKING:**

- De beeldkwaliteit van DVD's zal minder goed zijn als de DVD-speler op de antenneaansluiting van de TV wordt aangesloten via een RF-modulator.

Nederlands

**Aansluiting op een TV met een HDMI-compatibele poort**

Via een eenvoudige verbinding met 1 kabel (in de handel verkrijgbaar) met een toestel dat is voorzien van een HDMI (High-Definition Multimedia Interface) is de digitale overdracht mogelijk van digitale beelden van DVD-Video en andere bronnen, DVD-Video, en meerkanaals geluid van DVD-Audio mogelijk.

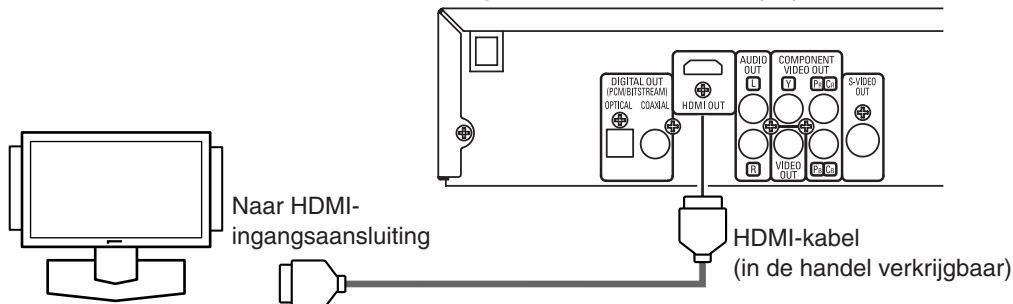

Een weergave-apparaat met een HDMI-compatibele poort

**Werkelijke uitvoermodi per media**

		HDMI AUDIO-instelling			
		2 Kanaals		Multi Kanaal	
		DOLBY DIGITAL/DTS-instelling		DOLBY DIGITAL/DTS-instelling	
	Audio-opgenomen formaat	BITSTREAM *1	PCM	BITSTREAM *1	PCM *2
DVD-Video	Dolby Digital	Dolby Digital	2-kanaals PCM	Dolby Digital	Multi-PCM
	DTS	DTS	2-kanaals PCM	DTS	Multi-PCM
	MPEG	MPEG	2-kanaals PCM	MPEG	Multi-PCM
	LPCM	2-kanaals PCM	2-kanaals PCM	Multi-PCM	Multi-PCM
DVD-Audio	LPCM of PPCM (met CPPM) *3 *5	2-kanaals PCM	2-kanaals PCM	Multi-PCM	Multi-PCM
	LPCM of PPCM (zonder CPPM)	2-kanaals PCM	2-kanaals PCM	Multi-PCM	Multi-PCM
Audio CD		2-kanaals PCM	2-kanaals PCM	2-kanaals PCM	2-kanaals PCM
Video CD		2-kanaals PCM	2-kanaals PCM	2-kanaals PCM	2-kanaals PCM
MP3/WMA/DivX®		2-kanaals PCM	2-kanaals PCM	2-kanaals PCM	2-kanaals PCM
Super Audio-CD	MULTIKAN.INS *4	×	×	×	×
	2KANAALS.INS *4	×	×	×	×
	CD KEUZE	2-kanaals PCM	2-kanaals PCM	2-kanaals PCM	2-kanaals PCM

\*1 Als het aangesloten apparaat niet compatibel is met HDMI BITSTREAM, worden signalen uitgevoerd op PCM.  
 \*2 Als het aangesloten apparaat niet compatibel is met HDMI Multi-PCM, worden signalen uitgevoerd op gedownmixt PCM.  
 \*3 Als het aangesloten apparaat niet compatibel is met HDMI ver. 1.0, worden geen signalen uitgevoerd.  
 \*4 Geluid opgenomen op MULTIKAN.INS/2KANAALS.INS van Super Audio CD's wordt niet uitgevoerd.  
 \*5 Signaaloverdracht van DVD-audio-discs die auteursrechtelijk beschermd zijn door CPPM, is alleen mogelijk als beide apparaten compatibel zijn met HDMI versie 1.1. Deze speler is compatibel met HDMI versie 1.1.

**System voor auteursrechtbescherming**

Voor het weergeven van digitale videobeelden van een DVD via een HDMI-aansluiting moeten zowel de speler als het weergave-apparaat (of een AV-versterker) het HDCP-systeem (High-bandwidth Digital Content Protection System) voor auteursrechtbescherming ondersteunen. HDCP is een auteursrecht beschermende technologie die bestaat uit versleuteling van gegevens en authenticatie van het aangesloten AV-apparaat. Deze speler ondersteunt HDCP. Lees de gebruiksaanwijzing van uw weergave-apparaat (of AV-versterker) voor meer informatie.

\*HDMI: High-Definition Multimedia Interface (interface voor multimedia met een hoge resolutie)

**OPMERKINGEN:**

- Bij gebruik van een weergave-apparaat dat niet compatibel is met HDCP, wordt het beeld niet goed weergegeven.
- Wanneer de **PURE DIRECT**-toets op het voorpaneel is ingeschakeld, worden geen HDMI-beelden of -geluiden uitgevoerd (zie pagina 17).
- Sommige apparaten die HDMI ondersteunen andere apparaten besturen via de HDMI-aansluiting; de speler kan echter niet worden bestuurd door een via de HDMI-aansluiting aangesloten apparaat.
- De geluidssignalen vanaf de HDMI-connector (waaronder de samplefrequentie, het aantal kanalen en bitlengte) kunnen worden beperkt door de aangesloten apparatuur.
- Wanneer u een Super Audio-CD weergeeft via een HDMI-aansluiting, kan geluid niet voorbij net CD-laag worden getransporteerd. Hiervoor is een analoge verbinding nodig.
- Sommige schermen die HDMI ondersteunen, ondersteunen geen geluidswaergave (bijv. projectoren). Wanneer u aansluitingen maakt met dergelijke apparatuur, worden geluidssignalen niet weergegeven via de HDMI-uitgang.
- Wanneer de HDMI-aansluiting van het toestel met behulp van een HDMI-DVI verloopkabel (los verkrijgbaar) is aangesloten op een DVI-D compatible monitor (HDCP-compatibel), dan worden de signalen uitgevoerd in digitaal RGB.

**"HDMI, het HDMI logo en High-Definition Multimedia Interface (interface voor multimedia met een hoge resolutie) zijn handelsmerken of geregistreerde handelsmerken van HDMI Licensing LLC."**

**Gewone weergave**

DVD-V	DVD-A	VCD	Super Audio CD	CD	MP3
JPEG	WMA	DivX®			

**Voorbereiding**

- Schakel de spanning in van de TV, versterker en alle andere componenten die op de DVD-speler zijn aangesloten.
- Zorg ervoor dat uw TV en audio-ontvanger (in de handel verkrijgbaar) zijn afgestemd op het juiste kanaal.

**1** Druk op de **POWER ON**-toets.  
• P-ON verschijnt kortstondig in het display.

**2** Druk op de **OPEN/CLOSE**-toets om de disclade te openen.

**3** Plaats de disc in de lade met de labelzijde naar boven.

**4** Druk op de **PLAY**-toets.  
• De disclade sluit automatisch en vervolgens start de weergave vanaf het eerste hoofdstuk of de eerste track van de disc. Als de weergave niet automatisch start, drukt u op de **PLAY**-toets.  
• Wanneer u een DVD weergeeft waarop een titelmenu is opgenomen, kan dit menu op het scherm verschijnen. Zie in dat geval "Titelmenu".

**5** Druk op de **STOP**-toets om de weergave te stoppen.

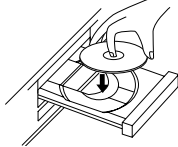

**OPMERKINGEN:**

- Tijdens de bediening kan rechts boven aan het TV-scherm een "verbodsteken" verschijnen. Dit betekent dat een bepaalde bedieningsfunctie niet kan worden uitgevoerd door de DVD-speler of de disc.
- Bij DVD's die enkele titels bevatten voor de weergave van programmasignalen is het mogelijk dat de weergave begint vanaf de tweede titel of dat deze titels worden overgeslagen.
- Tijdens de weergave van een disc met twee lagen kan de beeldweergave tijdelijk worden onderbroken. Dit gebeurt bij de overgang van de eerste naar de tweede laag. Dit is geen defect.
- De bediening kan verschillen wanneer u DVD's met een discmenu of Video-CD's met PBC weergeeft. Raadpleeg de documentatie bij de disc voor meer informatie.



**ANNULEREN EN WEER OPROEPEN VAN DE PBC-FUNCTIE**

VCD

**1** Plaats een Video-CD.

**2** Druk op de **STOP**-toets.

**3** Voer met de **Nummertoeetsen** het gewenste tracknummer in.

- De PBC-functie wordt nu geannuleerd en de weergave van de Video-CD begint.

**4** Om de PBC-functie opnieuw in te schakelen, drukt u tweemaal op de **STOP**-toets en vervolgens op de **PLAY**-toets.

- Het titelmenu verschijnt op het display.

**HDMI-instelling**

**1** Druk op de **HDMI**-toets op het voorpaneel om de HDMI-uitvoermodus te kiezen. Telkens wanneer u op de **HDMI**-toets drukt, wijzigt de uitvoermodus als volgt.

- Het HDMI-indicatielampje op het voorpaneel licht op wanneer de HDMI-uitvoermodus is ingeschakeld.



OFF (standaard): geen video-uitvoer via de HDMI OUT-aansluiting.  
480/576P: video-uitvoer via de HDMI OUT-aansluiting met 480/576p.  
720P: video-uitvoer via de HDMI OUT-aansluiting met 720p.  
1080i: video-uitvoer via de HDMI OUT-aansluiting met 1080i.

**OPMERKINGEN:**

- Video- en audiosignalen kunnen tijdelijk worden vervormd tijdens het in-/uitschakelen van de HDMI-uitvoermodus.
- Gebruik een weergave-apparaat met een HDMI-compatibele poort.

- In de HDMI-uitvoermodus wordt geen progressief videosignaal uitgevoerd via COMPONENT VIDEO OUT.
- Het HDMI-indicatielampje op het voorpaneel knippert wanneer u de HDMI-uitvoermodus kiest maar er geen HDMI-kabel is aangesloten.
- Als u de pure direct-modus inschakelt, worden video- en audiosignalen via de HDMI-uitgang uitgeschakeld (druk nogmaals op de **PURE DIRECT**-toets om deze instelling uit te schakelen).
- U kunt de staat van de HDMI-aansluiting controleren door op de **DISPLAY**-toets te drukken tijdens weergave met de HDMI-uitvoermodus (zie pagina 25).
- Als de TV niet compatibel is met de laatst gekozen HDMI-uitvoermodus, wordt de modus van vóór het wijzigen van de keuze als werkelijke uitvoermodus behouden. In dit geval verschijnt de laatst gekozen modus in het display van het voorpaneel (zie pagina 11), terwijl de werkelijke uitvoeresolutie wordt aangegeven door het on-screen display te gebruiken, zoals beschreven op pagina 24-25.
- De werkelijke uitvoersignalen voor elke HDMI-modus variëren volgens de compatibiliteit van het aangesloten weergave-apparaat. Zie tabel op pagina 11 voor details over de uitvoerpatronen van elke HDMI-modus.

**Pure Direct-stand**

**1** Druk op de **PURE DIRECT**-toets op het voorpaneel om alleen analoge audiosignalen weer te geven (er wordt geen video- en HDMI-sigitaal weergegeven en het display is uit). Hierbij wordt een betere geluidskwaliteit verkregen.

**OPMERKINGEN:**

- Als op de onderstaande toetsen wordt gedrukt, wordt de **PURE DIRECT**-stand ontgrendeld. De **OPEN/CLOSE**-toets (zowel op de afstandsbediening als op het voorpaneel), **SETUP**- of **DISPLAY**-toets (op de afstandsbediening), de **ON/STANDBY**- of **PURE DIRECT**-toets (op het voorpaneel).
- De **PURE DIRECT**-toets functioneert niet tijdens de weergave van het instellingsmenu.
- Als u de HDMI-modus kiest en de pure direct-modus inschakelt, worden geen video- of audiosignalen uitgevoerd.

**Helderheid van het voorpaneeldisplay**

**1** Druk op de **DIMMER**-toets op het voorpaneel om de gewenste helderheid te kiezen voor het voorpaneeldisplay. (**HELDER**, **GEDIMD** of **UIT**)

- **HELDER** is de fabrieksinstelling.

**OPMERKINGEN:**

- De helderheid van het voorpaneeldisplay kan worden ingesteld in het instellingsmenu. Zie pagina 31 voor meer informatie.
- Wanneer u de eerstvolgende keer de spanning inschakelt, zal de helderheid van het voorpaneeldisplay overeenkomen met de instelling in het instellingsmenu.

**Algemene kenmerken**

DVD-V DVD-A

DVD's kunnen menu's bevatten om door de inhoud van de disc te bladeren en toegang te krijgen tot speciale functies. Druk op de juiste **Nummertoeets** of gebruik de **Cursortoetsen** (▲ / ▼ / ◀ / ▶) om uw keuze te markeren op het DVD-hoofdmenu en druk op de **ENTER**-toets om te bevestigen.

**OPMERKING:**

- Tenzij anders vermeld, worden alle beschreven bedieningen uitgevoerd met de afstandbediening. Sommige bedieningen kunnen worden uitgevoerd via de menubalk op het TV-scherm.

**Discmenu**

DVD-V

**1** Druk op de **MENU**-toets.

- Het DVD-hoofdmenu verschijnt.

**2** Als een functie niet beschikbaar is, verschijnt het symbool  op het TV-scherm.

**3** Als de disc een discmenu bevat, verschijnt een menu waarin u de audiotaal, ondertitelingstaal, hoofdstukken van de titel en andere opties kunt kiezen.

## WEERGEVEN VAN EEN DISC

- 4 Druk op de **Cursortoetsen** (▲/▼/◀/▶) om een item te kiezen en dan op de **ENTER**-toets om uw keuze te bevestigen.

### Titelmenu

DVD-V DVD-A

- 1 Druk op de **TOP MENU**-toets.
  - Het titelmenu verschijnt.
- 2 Als een functie niet beschikbaar is, verschijnt het symbool  op het TV-scherm.
- 3 Druk op de **Cursortoetsen** (▲/▼/◀/▶) om een item te kiezen en dan op de **ENTER**-toets om uw keuze te bevestigen.
  - De weergave begint vanaf de gekozen titel.

VCD

- 1 Wanneer u een Video-CD met PBC-functie weergeeft, zal het titelmenu automatisch verschijnen.
- 2 Kies de gewenste titel met de **Nummerttoetsen**.
  - De weergave begint vanaf de gekozen titel.
- 3 Druk op de **RETURN**-toets om terug te gaan naar het titelmenu.

### OPROEPEN VAN EEN MENSCHERM TIJDENS DE WEERGAVE

DVD-V DVD-A

- Druk op de **MENU**-toets om het DVD-hoofdmenu op te roepen (DVD-V).
- Druk op de **TOP MENU**-toets om het titelmenu op te roepen.

#### OPMERKING:

- De inhoud van de menu's en de bijbehorende menubedieningen kunnen van disc tot disc verschillen. Raadpleeg de documentatie bij de disc voor meer informatie.

### Weergeven van DVD-Audio

DVD-A

#### WEERGEVEN VAN ALLE GROEPEN

- 1 Druk in de stopmodus op de **MODE**-toets.
  - Het scherm Alle groepen verschijnt.
- 2 Druk op de **PLAY**-toets om met de weergave te beginnen.



#### WEERGEVEN VAN EEN GEWENSTE GROEP

- 1 Druk tijdens de weergave of in de stopstand op de **GROUP**-toets.
- 2 Druk op de **Nummerttoetsen** om een groep te kiezen.
  - De groep wordt opgespoord en de weergave start.

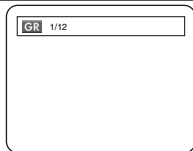

#### PAGINA KIEZEN

Sommige DVD-Audiodiscs die stilstaande beelden bevatten, bieden de mogelijkheid een selectie van beelden te maken.

- 1 Druk tijdens de weergave op de **PAGE +** of **-**-toets om de pagina te kiezen die u wilt weergeven.

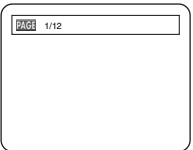

#### WEERGEVEN VAN DE BONUSGROEP

Op sommige discs is een bonusgroep opgenomen die kan worden weergegeven door een wachtwoord in te voeren. Zie de documentatie bij de disc.

- 1 Druk in de stopmodus op de toets **GROUP**-toets om het groep-zoekscherm te openen.



- 2 Kies het gewenste bonusgroepnummer met de **Nummerttoetsen**.

- Het wachtwoordvenster verschijnt.

- 3 Voer met de **Nummerttoetsen** het wachtwoord van 4 cijfers in.

- Wanneer het juiste wachtwoord is ingevoerd, begint de weergave vanaf het begin van de bonusgroep.

#### OPMERKINGEN:

- In sommige gevallen wordt het wachtwoordvenster weergegeven op het menuscherm. Volg de instructies op het scherm.
- Na het invoeren van het wachtwoord kan de bonusgroep herhaaldelijk worden weergegeven totdat de disc uit de lade wordt verwijderd.

### Stilbeeld / Pauze

DVD-V DVD-A VCD Super Audio CD CD MP3 JPEG WMA DivX®

- 1 Druk tijdens de weergave op de **STILL/PAUSE**-toets.

- De weergave pauzeert en het geluid wordt uitgezet.



- 2 Druk op de **PLAY**-toets om de weergave te hervatten.

#### OPMERKING:

- Stel **STILBEELD** in op **FIELD** in het displaymenu als de beelden wazig zijn in de pauzmodus (zie pagina 28).

### Hervatten van de weergave

DVD-V DVD-A VCD Super Audio CD CD MP3 JPEG WMA DivX®

- 1 Druk tijdens de weergave op de **STOP**-toets.

- Op het TV-scherm verschijnt het bericht over de hervatting van de weergave.

- 2 Druk op de **PLAY**-toets. De weergave wordt hervat vanaf het punt waarop ze werd gestopt.

- Om het hervatten van de weergave te annuleren, drukt u tweemaal op de **STOP**-toets.

#### OPMERKINGEN:

- Bij sommige Video-CD's met PBC-functie wordt de weergave hervat vanaf het begin van de track.
- Bij MP3, JPEG of WMA wordt de weergave hervat vanaf het begin van de huidige track.
- De hervattingsinformatie blijft geldig, zelfs wanneer de spanning wordt uitgeschakeld.

### Snel voorwaarts/achterwaarts zoeken

DVD-V DVD-A VCD Super Audio CD CD MP3 WMA DivX®

- 1 Druk tijdens de weergave herhaaldelijk op de **◀◀** of **▶▶**-toets om de vereiste voorwaartse of achterwaartse snelheid te kiezen.

- Bij DVD's is de snelheid voor voorwaarts of achterwaarts zoeken verschillend afhankelijk van de disc. De snelheid is 1 (x2), 2 (x8), 3 (x20), 4 (x50) en 5 (x100) bij benadering.

◀◀ -Toets



▶▶ -Toets



- Voor Video-CD's, Super Audio-CD's, Audio-CD's, MP3, WMA en DivX® is de snelheid 1 (x2), 2 (x8) of 3 (x30) bij benadering.
  - Voor Super Audio-CD's, Audio-CD's, MP3 en WMA wordt het geluid uitgevoerd met elk voorwaartse of achterwaartse snelheid.
- 2 Om terug te keren naar de normale weergave, drukt u op de **PLAY**-toets.



**OPMERKINGEN:**

- De beeldkwaliteit van DivX®-bestanden is minder goed bij het snel achterwaarts zoeken dan bij het snel voorwaarts zoeken.
- Het is mogelijk dat Snel voorwaarts of achterwaarts zoeken niet werkt met sommige DivX®-bestanden.

**Vertraagde voorwaartse/ achterwaartse weergave**



**1** Druk tijdens de weergave op de **STILL/PAUSE**-toets.

**2** Druk op de **◀◀**- of **▶▶**-toets.

- De vertraagde weergave begint en het geluid wordt gedempt.

**3** Druk meermaals op de **◀◀**- of **▶▶**-toets om de gewenste snelheid te kiezen.

- De snelheid voor vertraagde voorwaartse of achterwaartse weergave is verschillend afhankelijk van de disc. De snelheid is 1 (1/16), 2 (1/8) en 3 (1/2) bij benadering.

**4** Om terug te keren naar de normale weergave, drukt u op de **PLAY**-toets.

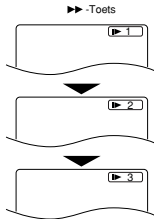

**OPMERKINGEN:**

- Stel STILBEELD in op FIELD in het displaymenu als de beelden wazig zijn in de vertraagde weergave (zie pagina 28).
- Tijdens de weergave van een Video-CD en discs met DivX® is alleen vertraagde weergave in voorwaartse richting mogelijk.

**Weergave beeld voor beeld**



**1** Druk tijdens de weergave op de **STILL/PAUSE**-toets.

- De weergave wordt onderbroken en het geluid wordt gedempt.

**2** De disk gaat telkens met één beeld vooruit, wanneer op de **STILL/PAUSE**-toets wordt gedrukt.

**3** Om de weergave beeld voor beeld af te sluiten, drukt u op de **PLAY**-toets.

**OPMERKING:**

- Stel STILBEELD in op FIELD in het displaymenu als de beelden wazig zijn in de pauzmodus (zie pagina 28).

**Beeldregeling**



Met beeldregeling kunnen de helderheid, het contrast, het kleur, de gammacorrectie en de scherpte van het display worden aangepast.

**1** Druk tijdens de weergave op de **MODE**-toets.

**2** Druk op de **Cursortoets**

- (▲ of ▼) om een ander item te kiezen.

**3** Druk op de **ENTER**-toets of de **Cursortoets** (◀ of ▶) om het gewenste niveau in te stellen.

- De mogelijke instellingen zijn -6, -5, -4, -3, -2, -1, 0, +1, +2, +3, +4, +5, +6.

**4** Om terug te keren naar de normale weergave, drukt u op de **RETURN**-toets.

**OPMERKINGEN:**

- Standaard zijn alle instellingen van Beeldregeling ingesteld op "0".
- Het insteldisplay verdwijnt na 10 seconden als er geen bediening plaatsvindt.
- Deze functie kan niet worden gebruikt tijdens Dialoog snelheid (zie deze pagina).

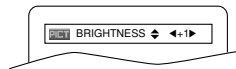

**Inzoomen**



Met deze functie kunt u het videobeeld vergroten en het gezoomde beeld verplaatsen.

**1** Druk tijdens de weergave op de **ZOOM**-toets.

- De weergave gaat voort.

**2** Druk meermaals op de **ZOOM**-toets om de gewenste zoomfactor te kiezen: x2, x4 of uit.

- Voor Video-CD's, JPEG en DivX® is alleen x2 zoom beschikbaar.



**3** Gebruik de **Cursortoetsen** (▲/▼/◀/▶) om het vergrote beeld te verplaatsen over het scherm.

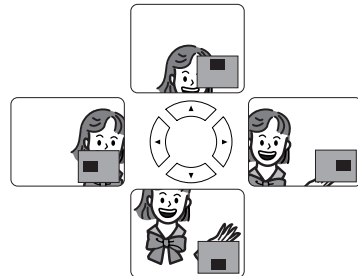

**4** Om de zoomfunctie af te sluiten, drukt u de **ZOOM**-toets.

**OPMERKINGEN:**

- De zoomfunctie werkt niet terwijl het discmenu wordt getoond.
- Op sommige discs is de zoomfactor x4 niet beschikbaar.
- Het navigatiescherm is niet beschikbaar voor JPEG.
- Bij sommige JPEG-bestanden kan het gezoomde beeld niet worden verplaatst.

**Dialoog snelheid**



Alleen mogelijk met discs die zijn opgenomen in het Dolby Digital-formaat, met Dialoog snelheid wordt een iets hogere of lagere weergavesnelheid verkregen, maar blijft de geluidskwaliteit van de normale weergave behouden.

**1** Druk tijdens de weergave

- meermaals op de **MODE**-toets totdat de instelling voor Dialoog snelheid verschijnt.
- UIT verschijnt op het TV-scherm.

**2** Druk op de **ENTER**-toets of de **Cursortoets** (◀ of ▶) om te kiezen tussen ♪ (x1,3), ♪ (x0,8) en UIT.

- ♪ : Ongeveer 0,8 maal de normale weergavesnelheid.
- ♪ : Ongeveer 1,3 maal de normale weergavesnelheid.

**3** Om terug te keren naar de normale weergave, drukt u op de **PLAY**-toets.

**OPMERKINGEN:**

- Bij elke druk op de **STOP**-toets wordt de instelling UIT geschakeld.
- Tijdens deze functie kunnen de ondertitels worden bekeken.
- De instelling van beeldregeling en audiotaal kan niet worden gewijzigd in deze modus.
- Virtual Surround werkt niet in deze modus.
- Het is mogelijk dat deze functie op bepaalde punten op een disc niet werkt.
- Wanneer u een digitale audio-aansluiting (COAXIAL, OPTICAL of HDMI) gebruikt, wordt het LPCM-geluid (tweekanaals) uitgevoerd.
- Wanneer u gebruikt maakt van de Dialoog snelheid bij 5,1-kanaals digitale uitvoer, wordt het analoge uitgangssignaal vastgezet op 2-kanaals.
- Gebruikt u een digitale audioverbinding, dan is alleen het Dolby Digital-geluid beschikbaar.

**Diavoorstelling**

**JPEG**

Tijdens de weergave kunt u de functie diavoorstelling inschakelen.

- 1** Druk tijdens de weergave op de **MODE**-toets eens.
  - Het diavoorstellingscherm verschijnt.
  - De diavoorstellingsfunctie kan niet worden gewijzigd wanneer ze is gestopt, noch vanaf het bestandslijstscherf of het Picture CD-menuscherf.
- 2** Druk op de **ENTER**-toets.
  - De diavoorstellingsfunctie verandert.
  - CUT IN/OUT: Het volledige beeld verschijnt in één keer.
  - FADE IN/OUT: Het beeld verschijnt en verdwijnt dan geleidelijk.
- 3** Druk op de **MODE**-toets om de functie af te sluiten.

**Titel / hoofdstuk zoeken**

**DVD-V**

**Met de SEARCH MODE-toets**

- 1** Druk meermaals op de **SEARCH MODE**-toets totdat het hoofdstuk- of titelzoekdisplay verschijnt tijdens de weergave.
- 2** Voer het gewenste hoofdstuk-/titelnummer in met de **Nummerttoetsen**.



**Met de SKIP <<< >>>-toetsen**

- Druk tijdens de weergave op de **SKIP >>>**-toets om naar het volgende hoofdstuk te gaan. Druk meermaals op de toets om meerdere hoofdstukken over te slaan. Druk op de **SKIP <<<**-toets om terug te gaan naar het begin van de huidige hoofdstuk. Druk meermaals op de toets om terug te gaan naar vorige hoofdstukken.
- Het hoofdstuknummer verschijnt kortstondig op het voorpaneeldisplay.
  - Als de **SKIP <<<**- of **>>>**-toets wordt ingedrukt terwijl de weergave is onderbroken, wordt de weergave opnieuw onderbroken nadat de speler naar het volgende hoofdstuk is gegaan.

**OPMERKINGEN:**

- Afhankelijk van de disc kunnen de **Nummerttoetsen** worden gebruikt om naar het gewenste hoofdstuk te zoeken door het nummer van het hoofdstuk rechtstreeks in te voeren. Raadpleeg de handleiding die bij de disc wordt geleverd.
- De **SKIP <<<**- en **>>>**-toetsen kunnen niet worden gebruikt wanneer de weergave is gestopt.
- Bij een disc waarvan de titels geen hoofdstukken bevatten, wisselen de **SKIP <<<**- en **>>>**-toetsen de titels.

**Track zoeken**

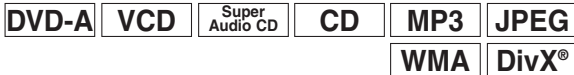

Er zijn twee manieren waarop u de weergave een disk bij een specifieke track kunt laten beginnen.

**Met de SEARCH MODE-toets**

- 1** Druk op de **SEARCH MODE**-toets.
  - Het track-zoekdisplay verschijnt.
- 2** Kies binnen 30 seconden het gewenste tracknummer met de **Nummerttoetsen**.
  - Voor een disc met minder dan 10 tracks drukt u het tracknummer rechtstreeks in.
  - Voor discs met 10 tracks of meer maar minder dan 100 tracks drukt u voor het weergeven van een track met 1 cijfer eerst **0** en vervolgens het tracknummer in (bv. voor track 3 drukt u **0, 3** in). Voor het weergeven van een track met twee cijfers drukt u het tracknummer in.

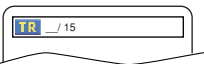

- Voor discs met 100 tracks of meer drukt u voor het weergeven van een track met één of twee cijfers eerst **0** en vervolgens het tracknummer in (bv. voor track 3 drukt u **0, 0, 3** in en voor track 26 drukt u **0, 2, 6** in). Voor het weergeven van een track met drie cijfers drukt u het tracknummer in.
- Druk op de **CLEAR**-toets om een onjuiste invoer te annuleren

**OPMERKING:**

- De **+10**-toets kan eveneens worden gebruikt voor het trackzoekdisplay, behalve voor een disc met minder dan 10 tracks. Voor een dergelijke disc voert u eenvoudig het tracknummer in om te zoeken naar een track.

**Met de SKIP <<< >>>-toetsen**

- Druk tijdens de weergave op de **SKIP >>>**-toets om naar de volgende track te gaan. Druk meermaals op de toets om meerdere tracks over te slaan. Druk op de **SKIP <<<**-toets om terug te gaan naar het begin van de huidige track. Druk meermaals op de toets om terug te gaan naar vorige tracks.
- Het tracknummer verschijnt kortstondig op het voorpaneeldisplay.
  - Als de **SKIP <<<**- of **>>>**-toets wordt ingedrukt terwijl de weergave is onderbroken, wordt de weergave opnieuw onderbroken nadat de speler naar de volgende track is gegaan.

**OPMERKING:**

- De **SKIP <<<**- en **>>>**-toetsen kunnen niet worden gebruikt wanneer de weergave is gestopt.

**Tijd zoeken**



- 1** Druk op de **SEARCH MODE**-toets totdat het tijdzoekscherf op het TV-scherf verschijnt.
  - 2** Voer binnen 30 seconden het gewenste tijdpunt in met de **Nummerttoetsen**.
    - De weergave begint vanaf de gekozen tijd.
    - Bij het zoeken op tijd verschijnt automatisch "0" als geen nummer moet worden ingevoerd. Bijvoorbeeld, "0:0 : \_" verschijnt in het tijdzoekscherf als de totale speeltijd van de titel of track minder dan 10 minuten bedraagt.
  - 3** Druk op de **CLEAR**-toets om een onjuiste invoer te annuleren.
- OPMERKING:**
- Het is mogelijk dat Tijd zoeken niet werkt met sommige DivX®-bestanden.



**Markeringsinstelscherf**



Gebruik markeringen om uw favoriete fragmenten van een disc in het geheugen op te slaan.

- 1** Druk meermaals op de **SEARCH MODE**-toets totdat het displayscherf en de markerpunten worden getoond tijdens de weergave.
- 2** Druk op de **Cursortoetsen** (◀ of ▶) om het markeringsnummer (1-10) te kiezen en kijk of " \_ : \_ \_ : \_ \_ " in het display verschijnt.
- 3** Wanneer de disc het punt bereikt dat u wilt onthouden, drukt u op de **ENTER**-toets.
  - De titel of track en de verstreken weergavetijd verschijnen op het TV-scherf.
- 4** Als u later naar het markeringsteken wilt terugkeren, drukt u tijdens de weergave herhaaldelijk op de **SEARCH MODE**-toets en op de **Cursortoetsen** (◀ of ▶) om het gewenste markeringsteken te kiezen. Druk daarna op de **ENTER**-toets.

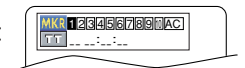

5 Druk op de **SEARCH MODE**- of **RETURN**-toets om de functie af te sluiten.

**OPMERKINGEN:**

- Als u de disklade opent of de stroom uitzet of AC bij stap 2 kiest en op de **ENTER**-toets drukt, worden alle Markeringen gewist.
- Om een markering te wissen, plaatst u de cursor met de **Cursortoetsen** (◀ of ▶) op het te wissen markeringsnummer en drukt u op de **CLEAR**-toets.
- U kunt maximaal 10 punten markeren.

**Herhalen**

- De **REPEAT**-toets kan alleen tijdens de weergave worden gebruikt.

**TITEL / HOOFDSTUK HERHALEN** DVD-V

Om de Herhaalfunctie in te schakelen, drukt u tijdens de weergave op de **REPEAT**-toets.

- Bij elke druk op de toets verandert de herhaalfunctie zoals hieronder aangegeven.



**OPMERKINGEN:**

- De instelling van Repeat Titel/Hoofdstuk wordt geannuleerd wanneer naar een andere titel of een ander hoofdstuk wordt gegaan.
- Herhaalde weergave is niet mogelijk tijdens A-B-herhaling.
- Titel/Hoofdstuk herhalen is niet mogelijk bij bepaalde scènes.

**TRACK / GROEP / ALLE HERHALEN** VCD Super Audio CD CD

Om de Herhaalfunctie in te schakelen, drukt u tijdens de weergave op de **REPEAT**-toets.

- Bij elke druk op de toets verandert de herhaalfunctie zoals hieronder aangegeven.



**OPMERKINGEN:**

- Voor track herhalen, de instelling van het herhalen wordt geannuleerd wanneer naar een andere track wordt gegaan.
- Herhaalde weergave is niet mogelijk tijdens A-B-herhaling.
- Herhaalde weergave is niet mogelijk tijdens het weergeven van een Video-CD met PBC-functie.

**DVD-A MP3 JPEG WMA DivX®**

**OPMERKINGEN:**

- Voor de track of groep herhalen, de instelling voor het herhalen wordt gewist wanneer u overgaat naar een andere titel, hoofdstuk, track of groep.
- Voor DVD-Audio heeft herhaling van ALLE slechts effect wanneer alle groepen worden weergegeven.

**A-B HERHALEN**

**DVD-V DVD-A VCD Super Audio CD CD DivX®**

1 Druk op de **A-B REPEAT**-toets bij het gewenste beginpunt.

- **A-** verschijnt kortstondig op het TV-scherm.



2 Druk nogmaals op de **A-B REPEAT**-toets bij het gewenste eindpunt.

- **A-B** verschijnt kortstondig op het TV-scherm en de herhaalcyclus begint.

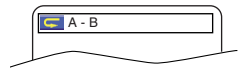

3 Om de cyclus te stoppen, drukt u op de **A-B REPEAT**-toets.

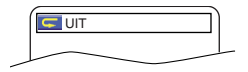

**OPMERKINGEN:**

- Het gedeelte voor A-B-herhaling kan alleen worden ingesteld binnen de huidige titel (voor DVD-Video) of de huidige track (voor DVD-Audio, Video-CD, Super Audio-CD, Audio-CD en discs med DivX®).
- A-B-herhaling is niet mogelijk bij sommige scènes op DVD's.
- Om het ingestelde punt A te annuleren, drukt u op de **CLEAR**-toets.
- A-B-herhaling werkt niet terwijl de functie voor het herhalen van een titel, hoofdstuk, track of de volledige disc is ingeschakeld.
- Het is mogelijk dat A-B-herhaling niet werkt met sommige DivX®-bestanden.

**Geprogrammeerde weergave**

Met deze functie kunt u een DVD-Audio, Super Audio-CD, Audio-CD-, MP3-, JPEG- of WMA-disc programmeren voor weergave in een gewenste volgorde.

1 Druk in de stopstand herhaaldelijk op de **MODE**-toets totdat het programma-scherm verschijnt.

- Het groepskeuzescherf verschijnt.



2 Druk op de **Cursortoetsen** (▲ of ▼) om een groep te kiezen en druk vervolgens op de **ENTER**-toets.

- Het trackkeuzescherf zal worden weergegeven.
- Het duurt ongeveer 5 seconden voordat het track-keuzescherf verschijnt.

3 Druk op de **Cursortoetsen** (▲ of ▼) om een track te kiezen en druk vervolgens op de **ENTER**-toets.

- Druk op de **CLEAR**-toets om de laatst ingevoerde track te wissen.
- Druk op de **Cursortoetsen** (◀) om van het trackkeuzescherf terug te keren naar het groepskeuzescherf.

4 Druk op de **PLAY**-toets om de geprogrammeerde tracks weer te geven.

1 Druk in de stopstand op de **MODE**-toets.

- Het scherm programmeren verschijnt.

2 Selecteer een track met de **Cursortoetsen** (▲ of ▼) en druk vervolgens op de **ENTER**-toets.

- Druk op de **CLEAR**-toets om de laatst ingevoerde track te wissen.

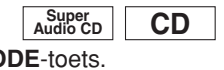

3 Druk op de **PLAY**-toets om de geprogrammeerde weergave te starten.

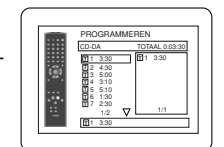

**MP3** **JPEG** **WMA**

- 1 Druk in de stopstand op de **MODE**-toets.
  - Het scherm programmeren verschijnt.
- 2 Druk op de **Cursortoetsen** (▲ of ▼) om een groep te selecteren en druk vervolgens op de **ENTER**-toets.
  - Er verschijnt een track-keuzescherf.
- 3 Druk op de **Cursortoetsen** (▲ of ▼) om een track te selecteren en druk vervolgens op de **ENTER**-toets om de track in een programma op te slaan.
  - Druk op de **CLEAR**-toets om de laatst ingevoerde track te wissen.
  - De geprogrammeerde track wordt getoond op het rechtse scherm.
  - Als het volledige programma niet op één scherm past, wordt "▼" getoond om naar de volgende pagina te gaan.
  - Wanneer u op de **Cursortoets** (◀) drukt, verschijnt een lijst met mappen die behoren tot één hiërarchisch hoger niveau dan de huidig gekozen map.
- 4 Druk op de **PLAY**-toets om de geprogrammeerde weergave te starten.

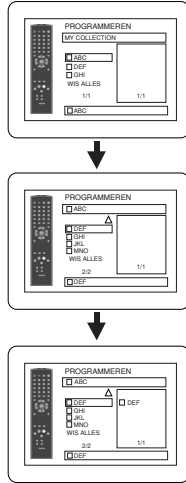

**OPMERKINGEN:**

- Wanneer u eenmaal op de **STOP**-toets en dan opnieuw op de **PLAY**-toets drukt, wordt de weergave hervat vanaf het punt waarop de **STOP**-toets werd ingedrukt. (Programma gewist.)
- Druk tweemaal op de **STOP**-toets en dan nogmaals op de **PLAY**-toets. De weergave begint gewoon vanaf de eerste track. Uw programma blijven bewaard totdat de disclade wordt geopend of de spanning wordt uitgeschakeld.
- U kunt maximaal 99 tracks invoeren.
- Om alle tracks in het programma in één keer te wissen, kiest u **WIS ALLES** onderaan in de lijst bij stap 2.
- Om de huidige track in het programma te herhalen, drukt u herhaaldelijk op de **REPEAT**-toets totdat  **TRACK** tijdens de weergave verschijnt. Om het volledige programma te herhalen, drukt u herhaaldelijk op de **REPEAT**-toets totdat  **ALLE** tijdens de weergave verschijnt.
- Als acht of meer tracks in een programma zijn ingesteld, gebruikt u de **SKIP** ◀◀ of ▶▶-toets om alle tracks te bekijken.
- Kiezen van mappen:
  - Druk op de **Cursortoets** (▶) wanneer u wilt doorgaan naar het volgende hiërarchische niveau.
  - Druk op de **Cursortoets** (◀) wanneer u wilt terugkeren naar het vorige hiërarchische niveau (behalve voor het bovenste hiërarchisch niveau).
- Als een disc zowel MP3-, JPEG- als WMA-bestanden bevat, kunnen maximaal 99 tracks van MP3- en WMA-bestanden worden geprogrammeerd.

**Super Audio CD** **CD** **MP3** **JPEG** **WMA**

- 1 Druk in de stopstand op de **RANDOM**-toets.
  - Het scherm willekeurig verschijnt.
- 2 Druk op de **PLAY**-toets om de willekeurige weergave te starten.



**OPMERKINGEN:**

- Om de huidige track in de keuze voor willekeurige volgorde te herhalen, drukt u herhaaldelijk op de **REPEAT**-toets totdat  **TRACK** tijdens de weergave verschijnt. Om de volledige keuze voor willekeurige volgorde te herhalen, drukt u herhaaldelijk op de **REPEAT**-toets totdat  **ALLE** tijdens de weergave verschijnt.
- Tijdens de weergave in willekeurige volgorde is het niet mogelijk terug te keren naar de vorige track.
- Als een disc zowel MP3-, JPEG- als WMA-bestanden bevat, worden deze bestanden in willekeurige volgorde weergegeven.

<Voorbeeld: Audio-CD>

**Weergeven van MP3 / JPEG / WMA**

**MP3** **JPEG** **WMA**

Wanneer een CD-R- of CD-RW-disc met MP3-, JPEG- of WMA-bestanden in de DVD-speler is geplaatst en u op de **MENU**-toets drukt, verschijnt de file lijst. Het aantal tracks wordt eveneens weergegeven op het voorpaneel.

- 1 Druk op de **Cursortoetsen** (▲ of ▼) om de gewenste groep (map) of track te kiezen.
  - Druk op de **Cursortoets** (◀) om terug te keren naar het vorige scherm.
  - Als een groep (map) is gekozen, drukt u op de **Cursortoets** (▶) of **ENTER**-toets om naar het trackkeuzescherf te gaan. Druk op de **Cursortoets** (▲ of ▼) om een track te kiezen en druk vervolgens op de **PLAY**- of **ENTER**-toets.
  - Als een track is gekozen, drukt u op de **PLAY**- of **ENTER**-toets om de weergave van tracks te starten. De gekozen track en de daarop volgende tracks zullen worden weergegeven.
  - Kiezen van mappen
    - Druk op de **Cursortoets** (▶) wanneer u wilt doorgaan naar het volgende hiërarchische niveau.
    - Druk op de **Cursortoets** (◀) wanneer u wilt terugkeren naar het vorige hiërarchische niveau (behalve voor het bovenste hiërarchisch niveau).
  - Druk op de **TOP MENU**-toets om terug te keren naar het eerste item.
- 2 Druk op de **STOP**-toets om de weergave te stoppen.

**OPMERKINGEN:**

- Mappen worden groepen genoemd; bestanden heten tracks.
- Het symbool wordt weergegeven boven de groepsnaam.
- Het symbool wordt weergegeven boven MP3-bestanden.
- Het symbool wordt weergegeven boven JPEG-bestanden.
- Het symbool wordt weergegeven boven WMA-bestanden.
- Maximaal 255 mappen kunnen worden herkend.
- Maximaal 999 bestanden kunnen worden herkend.
- Maximaal 8 hiërarchische kunnen worden herkend.
- Als de track niet op één scherm past, verschijnt een pijl-omlaag "▼", om aan te geven dat de gebruiker een ander deel kan bekijken op de vorige pagina. Het huidige paginanummer en het totale aantal pagina's worden links van de pijl-omlaag "▼" weergegeven.
- Als geen MP3-, JPEG- of WMA-bestanden worden aangetroffen in de groep, wordt de groep niet getoond.
- De DVD-speler kan gegevens weergeven die volgens ISO 9660 Level 1, Level 2 of Joliet op de disc zijn opgenomen.
- Het kan ook discs weergeven waarop de gegevens in een multi-sessie zijn opgenomen.
- Voor meer informatie over opnamesystemen, zie de handleiding van het CD-R/ CD-RW-station of de schrijfssoftware.
- Voor een MP3- en WMA-bestand opgenomen in variabele bitsnelheid (VBR) kan het zijn dat dit toestel de werkelijk verstreken tijd niet weergeeft.

**Willekeurige weergave**

Hierdoor worden de nummers door elkaar en niet op de gewone volgorde weergegeven.

**DVD-A**

- 1 Druk in de stopstand op de **RANDOM**-toets.
  - Het scherm willekeurig verschijnt.
- 2 Kies met de **Cursortoetsen** (▲ of ▼) de groep die u in willekeurige volgorde wilt weergeven en druk vervolgens op de **ENTER**- of **PLAY**-toets.
  - De willekeurige weergave begint.

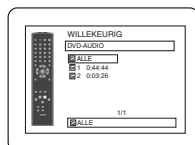

## WEERGEVEN VAN EEN DISC

Voor deze speler wordt aanbevolen bestanden te gebruiken die zijn opgenomen met de onderstaande specificaties:

Afspeelbare MP3-bestanden		Opmerkingen
Bemonstering sfrequentie	44,1kHz 48kHz	• Het is niet toegestaan MP3-geluid op te nemen op een digitaal apparaat wanneer de aansluiting digitaal is.
Type	MPEG1 Audio Layer 3	• MP3-bestanden opgenomen met een vaste bitsnelheid van 32kbps of hoger worden aanbevolen.

Afspeelbare JPEG-bestanden		Opmerkingen
Grootte van afbeelding	Maximum: 6300x5100 punten Minimum: 32x32 punten	• Een JPEG-bestand dat groter is dan de schermafmetingen wordt verkleind zodat het beeld op het scherm past.

Afspeelbare WMA-bestanden		Opmerkingen
Bemonstering sfrequentie	44,1kHz 48kHz	• Deze frequenties gelden voor WMA versie 9.
Bitsnelheid	48–192kbps	• Zorg ervoor dat de auteursrechtfunctie is uitgeschakeld wanneer u een WMA-disc maakt.
Type	WMA versie 9	• Er verschijnt een verbodsteken als de gebruiker een niet-afspeelbare disc, bijvoorbeeld een disc met auteursrechtbescherming, probeert weer te geven. • Opnamen in 5,1-kanaalsformaat kunnen niet worden weergegeven.

### Informatie over MP3-, JPEG- en WMA-discs

- Deze DVD-speler kan beelden en geluiden weergeven van opnamen in MP3- en JPEG-indeling op CD-R- en CD-RW-discs.
- Een bestand met de extensie “.mp3 (MP3)” wordt een “MP3-bestand” genoemd.
- Een bestand met de extensie “.jpg (JPG)” of “.jpeg (JPEG)” wordt een JPEG-bestand genoemd. De DVD-speler kan een beeldbestand weergeven dat voldoet aan de Exif-specificatie. Exif (Exchangeable Image File) is een bestandsindeling die is vastgelegd door de Japanese Electronic Industry Development Association (JEIDA).
- Een bestand met de extensie “.wma (WMA)” wordt een WMA-bestand genoemd.
- Bestanden met een andere extensie dan “.mp3 (MP3)”, “.jpg (JPG)” en “.jpeg (JPEG)” of “.wma (WMA)” worden niet getoond in het MP3-, JPEG- of WMA-menu.
- Als het bestand niet is opgenomen in de indeling MP3, JPEG of WMA, treedt mogelijk ruis op, zelfs al heeft het bestand de extensie “.mp3 (MP3)”, “.jpg (JPG)”, “.jpeg (JPEG)” of “.wma (WMA)”.
- Het maximaal aantal tekens van groeps- en tracknamen dat kan worden getoond is 25. Onherkenbare tekens worden vervangen door sterretjes. Het negende en diepere hiërarchische niveaus kunnen niet worden getoond.
- Het is mogelijk dat groepen of tracks die niet kunnen worden afgespeeld toch worden getoond, afhankelijk van de opnameomstandigheden.
- Als u op de **TOP MENU**-toets drukt terwijl een bestandenlijst wordt weergegeven, wordt het eerste item gemarkeerd.

### Kodak Picture CD

De DVD-speler kan ook JPEG-bestanden opgeslagen op Kodak Picture CD's weergeven. U kunt de afbeeldingen op uw televisietoestel bekijken door de Picture CD's weer te geven.

Voor meer informatie over Kodak Picture CD neemt u contact op met een winkel of de ontwikkelingservice van Kodak Inc. aanbiedt.

- 1 Druk in de stopstand op de **MENU**-toets. Het Kodak Picture CD-menu verschijnt.

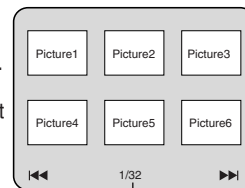

- Als alle menu-items niet op één scherm passen, verschijnt “▶▶” rechts onder aan het scherm, om aan te geven dat de gebruiker de resterende items kan bekijken op de volgende pagina. Met “◀◀” wordt aangegeven dat de gebruiker andere items kan bekijken op de vorige pagina. Het tracknummer van het gemarkeerde item en het totale aantal tracks worden in het midden onder aan het scherm getoond.
- Als “▶▶” wordt getoond rechts onder aan het scherm, gaat u met de **SKIP ▶▶**-toets naar de volgende pagina. Als “◀◀” wordt getoond links onder aan het scherm, gaat u met de **SKIP ◀◀**-toets naar de vorige pagina.
- Het kan even duren voordat alle menu-items worden getoond op de menu-scherm.

- 2 Druk op de **Cursortoetsen** (▲ / ▼ / ◀ / ▶), kies de track die u wilt afspelen en druk vervolgens op de **PLAY**- of **ENTER**-toets.

- Als een bestand op een Kodak Picture CD wordt gekozen, worden de afbeeldingen in volgorde weergegeven vanaf de gekozen track.

- 3 Druk op de **STOP**-toets om de weergave te stoppen.
- OPMERKINGEN in verband met JPEG en Kodak Picture CD:**

- Een track wordt gedurende 5 of 10 seconden weergegeven en vervolgens wordt de volgende track weergegeven.
- Wanneer een afbeelding wordt weergegeven, wordt de afbeelding bij elke druk op de **Cursortoets** (▶) 90 graden rechtsom gedraaid. Wanneer u op de **Cursortoets** (◀) drukt, wordt de afbeelding 90 graden linksom gedraaid.
- Druk tweemaal op de **MODE**-toets om het formaat van de weergegeven afbeelding te wijzigen. De formaatwijzigingsmodus verschijnt tijdens de weergave aan de bovenkant van het TV-scherm. Druk vervolgens op de **Cursortoetsen** (◀ of ▶) of **ENTER**-toets om te wisselen tussen **NORMAAL** (100%) en **KLEIN** (95%).
- Progressieve JPEG's (JPEG-bestanden opgeslagen in het progressieve formaat) kunnen op deze DVD-speler niet worden weergegeven.
- De weergave van JPEG-bestanden met hoge resolutie duurt langer.
- De formaatwijzigingsmodus heeft mogelijk geen effect op sommige bestanden (bv. bestanden met een klein beeldformaat).

### OPMERKINGEN in verband met WMA:

- De DVD-speler kan gegevens weergeven die zijn opgenomen volgens het systeem ISO 9660 Level 2 met een bestandsnaam van 31 tekens, inclusief leestekens. Maximaal 25 tekens van de bestandsnaam kunnen worden getoond.
- Maximaal 8 submappen kunnen worden herkend.
- WMA-taginformatie van maximaal 64 tekens kan eveneens worden getoond.
- Een bestand met Joliet-extensie in Unicode-indeling van maximaal 64 tekens kan worden herkend.
- Dit toestel kan geen auteursrechtelijk beschermde WMA-bestanden weergeven.

Weergeven van DivX®



Deze DVD-speler kan DVD-R/RW- en CD-R/RW-discs opgenomen in DivX®-formaat weergeven. Als u een DVD-R/RW of CD-R/RW plaatst die uitsluitend DivX®-bestanden bevat en u op de **MENU**-toets drukt, verschijnt de bestandslijst in het display. Het aantal tracks wordt eveneens getoond op het voorpaneel.

- Druk op de **Cursortoetsen** (▲ of ▼) om de gewenste groep (map) of track te kiezen.
  - Druk op de **Cursortoets** (◀) om terug te keren naar het vorige scherm.
  - Als een groep (map) is gekozen, drukt u op de **Cursortoets** (▶) of **ENTER**-toets om naar het trackkeuzescherf te gaan. Druk op de **Cursortoetsen** (▲ of ▼) om een track te kiezen en druk vervolgens op de **PLAY**- of **ENTER**-toets.
  - Als een track is gekozen, drukt u op de **PLAY**- of **ENTER**-toets om de weergave van tracks te starten. De gekozen track en de daarop volgende tracks zullen worden weergegeven.
  - Kiezen van mappen:
    - Druk op de **Cursortoets** (▶) wanneer u wilt doorgaan naar het volgende hiërarchische niveau.
    - Druk op de **Cursortoets** (◀) wanneer u wilt terugkeren naar het vorige hiërarchische niveau (behalve voor het bovenste hiërarchisch niveau).
  - Druk op de **TOP MENU**-toets om terug te keren naar het eerste item.

- Druk op de **STOP**-toets om de weergave te stoppen.

**OPMERKINGEN:**

- DivX® is een codec (compressie/decompressie) die afbeeldingen kan comprimeren tot een zeer kleine gegevenshoeveelheid. Met deze software kunnen videogegevens van vrijwel alle bronnen worden gecomprimeerd tot een formaat dat via het internet kan worden verzonden zonder verlies van de beeldkwaliteit.
- Een bestand met de extensie “.avi” of “.divx” wordt een DivX®-bestand genoemd. Alle bestanden met de extensie “.avi” worden herkend als MPEG 4.
- Bestanden met een andere extensie dan “.avi” en “.divx” worden niet getoond op het DivX®-menu. Het is evenwel mogelijk dat groepen of tracks worden getoond die niet kunnen worden afgespeeld, afhankelijk van de opnameomstandigheden.
- Zelfs wanneer een bestand de extensie “.avi” of “.divx” heeft, kan het niet op deze speler worden weergegeven als het is opgenomen in een ander formaat dan DivX®.
- Mappen worden groepen genoemd; bestanden worden tracks genoemd.
- Een symbool wordt weergegeven boven de groepsnaam.
- Maximaal 255 mappen kunnen worden herkend.
- Maximaal 999 bestanden kunnen worden herkend.
- Als de track niet op één scherm past, verschijnt een pijl-omlaag “▼”, om aan te geven dat de gebruiker een ander deel kan bekijken op de vorige pagina. Het huidige paginanummer en het totale aantal pagina's worden links van de pijl-omlaag “▼” weergegeven.
- De groeps- en tracknaam wordt getoond met maximum 25 tekens. Onherkenbare tekens worden vervangen door sterretjes. Het negende en diepere hiërarchische niveaus kunnen niet worden getoond.
- U kunt ook discs weergeven waarop de gegevens in multisessie zijn opgenomen.
- De weergave wordt onderbroken als de bestandslijst tijdens de weergave wordt getoond.
- Nadat u een disc hebt geplaatst en op de **PLAY**-toets hebt gedrukt, kan het even duren voordat het geluid en de afbeeldingen worden weergegeven.
- Wanneer u bestanden weergeeft die zijn opgenomen in hoge bitsnelheden, kan het zijn dat de afbeeldingen af en toe worden onderbroken.
- Hoewel deze speler compatibel is met het DivX®-logo, kan het zijn dat sommige gegevens niet kunnen worden weergegeven, afhankelijk van de eigenschappen van de disc, bitsnelheden, audioformaatinstellingen, enz.
- Gebruik voor het maken van DivX®-bestanden de door DivX®, Inc. erkende software.

- Wanneer u bij het opmaken van DivX®-bestanden tools of hulpprogramma's gebruikt, dient u vooraf de instructiehandleiding ervan door te lezen.
- Een DivX®-bestand dat groter is dan 2GB kan niet worden weergegeven.
- Als u een groot DivX®-bestand hebt gekozen, kan het even duren voordat de weergave start (soms meer dan 20 seconden).
- Als DivX®-bestanden geschreven op CD-discs niet kunnen worden weergegeven, herschrijft u ze op een DVD-disc en probeert u ze opnieuw weer te geven.
- Verdere informatie over DivX® vindt u op <http://www.divx.com>.
- Als u een CD-R/RW met DivX®-bestanden plaatst waarop ook MP3-, JPEG- of WMA-bestanden staan, verschijnt het keuzescherf voor weergavemedia. Kies Video en ga door naar Stap 1.



- Druk in de stopstand op de **TOP MENU**-toets om het keuzescherf voor weergavemedia op te roepen.
- Als u op het keuzescherf voor weergavemedia Audio & Beeld in plaats van Video kiest, kan de DVD-speler MP3/JPEG/WMA-bestanden weergeven. Zie pagina 22 voor verdere informatie.

Wij raden u aan deze speler te gebruiken voor het weergeven van bestanden die zijn opgenomen met de onderstaande specificaties:

Geschikt DivX®-bestand		Opmerkingen
Afspielbare Codec van AVI-bestanden	DivX®3.1.1, DivX®4.x, DivX®5.1.1	• Zij worden herkend als MPEG 4.
Maximaal beeldformaat	720 x 480 @30 fps 720 x 576 @25fps	
Bemonsteringsfrequentie van audio	8 kHz - 48kHz	• Het is niet toegestaan MP3-geluid op te nemen op een digitaal apparaat wanneer de aansluiting digitaal is.
Audio-type	MPEG1 Audio layer 3 (MP3) MPEG1 Audio layer 2	• MP3-bestanden opgenomen met een vaste bitsnelheid van 32kbps of hoger worden aanbevolen.

**Wijzigen van het on-screen-display**

U kunt informatie over de huidige disc opvragen door op de **DISPLAY**-toets te drukken.



- Druk tijdens de weergave op de **DISPLAY**-toets.

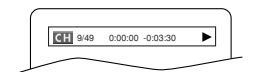

- Het nummer van het huidige hoofdstuk/ totaal aantal hoofdstukken, de verstreken en resterende tijd van het huidige hoofdstuk en de huidige weergavestatus worden getoond.

- Druk nogmaals op de **DISPLAY**-toets.

- Het nummer van de huidige titel/ totaal aantal titels, de verstreken en resterende tijd van de huidige titel en de huidige weergavestatus worden getoond.

- Druk een derde maal op de **DISPLAY**-toets.

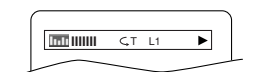

- De bitsnelheid (de hoeveelheid videogegevens die momenteel worden gelezen) en de huidige weergavestatus worden getoond.
- De momenteel ingestelde herhalingsmodus verschijnt aan de rechterkant van de displaybalk wanneer de herhaalde weergave is ingeschakeld. (◁ C: herhaling van hoofdstuk/ ▷ T: herhaling van titel/ A ◁ B: herhaling van A-B)

## WEERGEVEN VAN EEN DISC

- Als u een disc met dubbele laag weergeeft, wordt ook het nummer van de laag getoond.  
(L0: Laag 0 wordt weergegeven. L1: Laag 1 wordt weergegeven.)

### 4 Druk nogmaals op de **DISPLAY**-toets.

- De huidige HDMI-status wordt weergegeven tijdens de HDMI-uitvoermodus.

### 5 Druk nogmaals op de **DISPLAY**-toets om af te sluiten.

## DVD-A

### 1 Druk tijdens de weergave op de **DISPLAY**-toets.

- Het nummer van de huidige track/totaal aantal tracks, de verstreken en resterende tijd van de huidige track en de huidige weergavestatus worden getoond.

### 2 Druk nogmaals op de **DISPLAY**-toets.

- Het huidige groepsnummer/totaal aantal groepen, de verstreken tijd en de resterende tijd van de huidige groep en de huidige weergavestatus worden getoond.

### 3 Druk een derde maal op de **DISPLAY**-toets.

- De bisnelheid (de hoveelheid audio- en videogegevens die momenteel worden gelezen) en de huidige weergavestatus worden getoond.
- Demomenteel ingestelde herhalingsmodus verschijnt aan de rechterkant van de displaybalk wanneer de herhaalde weergave is ingeschakeld.  
( $\leftarrow$  T: herhaling van track/  $\leftarrow$  G: herhaling van groep/A  $\leftarrow$  B: herhaling van A-B)
- Als u een disc met dubbele laag weergeeft, wordt ook het nummer van de laag getoond.  
(L0: Laag 0 wordt weergegeven. L1: Laag 1 wordt weergegeven.)



### 4 Druk nogmaals op de **DISPLAY**-toets.

- Tijdens de alle groepen, geprogrammeerde of willekeurige weergave wordt elke weergavestatus getoond wanneer u op de **DISPLAY**-toets. Druk vervolgens nogmaals op de **DISPLAY**-toets.
- De huidige HDMI-status wordt weergegeven tijdens de HDMI-uitvoermodus.

### 5 Druk nogmaals op de **DISPLAY**-toets om af te sluiten.

## VCD

## Super Audio CD

## CD

### 1 Druk tijdens de weergave op de **DISPLAY**-toets.

- Het nummer van de huidige track/totaal aantal tracks, de verstreken en resterende tijd van de huidige track en de huidige weergavestatus worden getoond.

- De momenteel ingestelde herhalingsmodus verschijnt aan de rechterkant van de displaybalk wanneer de herhaalde weergave is ingeschakeld.

( $\leftarrow$  T: herhaling van track/  $\leftarrow$  A: herhaling van alle tracks/A  $\leftarrow$  B: herhaling van A-B)

### 2 Druk nogmaals op de **DISPLAY**-toets.

- Het nummer van de huidige track/totaal aantal tracks, de verstreken en resterende tijd van de volledige disc en de huidige weergavestatus worden getoond.

- De momenteel ingestelde herhalingsmodus verschijnt aan de rechterkant van de displaybalk wanneer de herhaalde weergave is ingeschakeld.

( $\leftarrow$  T: herhaling van track/  $\leftarrow$  A: herhaling van alle tracks/A  $\leftarrow$  B: herhaling van A-B)

### 3 Druk nogmaals op de **DISPLAY**-toets om af te sluiten.

- Tijdens de geprogrammeerde of willekeurige weergave wordt elke weergavestatus getoond wanneer u op de **DISPLAY**-toets drukt. Druk vervolgens nogmaals op de **DISPLAY**-toets.
- De huidige HDMI-status wordt weergegeven tijdens de HDMI-uitvoermodus.

### 4 Druk nogmaals op de **DISPLAY**-toets om af te sluiten.

## MP3

## JPEG

## DivX®

### 1 Druk tijdens de weergave op de **DISPLAY**-toets.

- De naam van het weergegeven bestand wordt getoond.

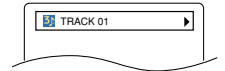

<Voorbeeld: MP3>

### 2 Druk op de **DISPLAY**-toets.

- Het nummer van de huidige track/totaal aantal tracks, en de verstreken tijd (MP3 en DivX®) worden getoond.
- De momenteel ingestelde herhalingsmodus verschijnt wanneer de herhaalde weergave is ingeschakeld.  
( $\leftarrow$  T: herhaling van track/  $\leftarrow$  A: herhaling van volledige disc/  $\leftarrow$  G: herhaling van groep)
- Wanneer u een disc met MP3- of JPEG-bestanden weergeeft in geprogrammeerde of willekeurige volgorde, wordt **ITR** PROGRAMMEREN (of **WILLEKEURIG**) weergegeven.

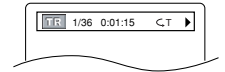

### 3 Druk nogmaals op de **DISPLAY**-toets.

- Tijdens de geprogrammeerde of willekeurige weergave wordt elke weergavestatus getoond wanneer u op de **DISPLAY**-toets drukt. Druk vervolgens nogmaals op de **DISPLAY**-toets.
- De huidige HDMI-status wordt weergegeven tijdens de HDMI-uitvoermodus.

### 4 Druk nogmaals op de **DISPLAY**-toets om af te sluiten.

## WMA

### 1 Druk tijdens de weergave op de **DISPLAY**-toets.

- De naam van het weergegeven bestand wordt getoond.

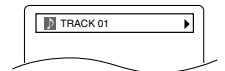

### 2 Druk nogmaals op de **DISPLAY**-toets.

- De naam van de weergegeven titel wordt getoond, op basis van de taginformatie.

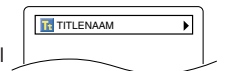

### 3 Druk een derde maal op de **DISPLAY**-toets.

- De naam van de artiest wordt getoond, op basis van de taginformatie.

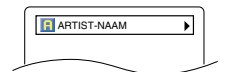

### 4 Druk nogmaals op de **DISPLAY**-toets.

- Het nummer van de huidige track/ totaal aantal tracks, en de verstreken tijd worden getoond.
- De momenteel ingestelde herhalingsmodus verschijnt wanneer de herhaalde weergave is ingeschakeld.  
( $\leftarrow$  T: herhaling van track/  $\leftarrow$  A: herhaling van volledige disc/  $\leftarrow$  G: herhaling van groep(map))
- Wanneer u een disc weergeeft in geprogrammeerde of willekeurige volgorde, wordt **ITR** PROGRAMMEREN (of **WILLEKEURIG**) weergegeven.

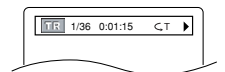

### 5 Druk nogmaals op de **DISPLAY**-toets.

- Tijdens de geprogrammeerde of willekeurige weergave wordt elke weergavestatus getoond wanneer u op de **DISPLAY**-toets drukt. Druk vervolgens nogmaals op de **DISPLAY**-toets.
- De huidige HDMI-status wordt weergegeven tijdens de HDMI-uitvoermodus.

### 6 Druk nogmaals op de **DISPLAY**-toets om af te sluiten.

#### OPMERKING:

- Als het bestand geen taginformatie bevat, wordt **NIET AANWEZIG** getoond.

#### OPMERKING VOOR HDMI-WEERGAVE:

- De weergegeven HDMI-status is als volgt:

- Informatie voor beelduitvoer/ Beeldresolutie
- Geluidsuitvoerformaat
- Maximaal aantal audiokanalen dat door het aangesloten apparaat kan worden aanvaard

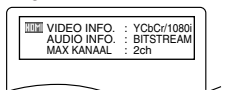

**Audiotaal**

DVD DivX®

Deze DVD-speler biedt de gebruiker de mogelijkheid een taal te kiezen (als meerdere talen beschikbaar zijn) tijdens de weergave van een DVD-disc.

- 1 Druk tijdens de weergave op de **AUDIO**-toets.
- 2 Druk meermaals op de **AUDIO**-toets om de gewenste taal te selecteren.

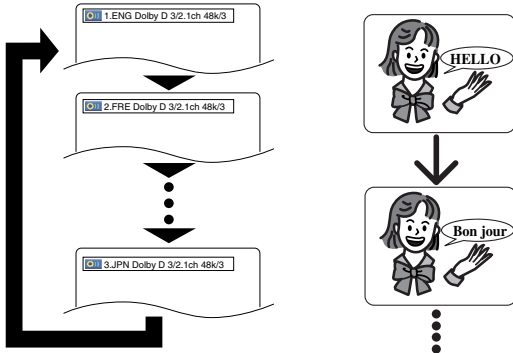

**OPMERKINGEN:**

- De geluidsmodus kan niet worden gewijzigd tijdens de weergave van discs zonder dubbele geluidsopname.
- Bij sommige discs kunt u de instelling van de Audiotaal wijzigen in het disc-menu. (De bediening varieert van disc tot disc. Zie de gebruiksaanwijzing van de disc.)
- Voor discs met DivX®-bestanden toont het scherm alleen MP3-audio. Andere audiosignalen worden weergegeven als "----".
- Op sommige DVD's met meerdere audiotalen heeft het indrukken van de **AUDIO**-toets geen effect (bv. DVD's waarbij de instelling van de audiotaal kan worden gewijzigd via het disc-menu).
- Als u een taal kiest die een taalcode van drie letters heeft, wordt de code getoond telkens wanneer u de instelling van de audiotaal wijzigt. Als u een andere taal kiest, wordt in plaats van de code "----" getoond (zie pagina 32).
- Het kiezen van een audiotaal is niet mogelijk in Dialoog snelheid (zie pagina 19).
- Als de disc geen audiotaalinstellingen bevat, wordt NIET AANWEZIG getoond.

**Ondertitelingstaal**

DVD-V DivX®

Tijdens het weergeven van een DVD-disc kunt u op de DVD-speler een taal selecteren voor ondertitels (als meerdere talen beschikbaar zijn).

- 1 Druk tijdens de weergave op de **SUBTITLE**-toets.
- 2 Druk meermaals op de **SUBTITLE**-toets om de gewenste ondertitelingstaal te kiezen.

- De gekozen taal wordt getoond op de weergavebalk boven aan het scherm.
- Druk op de **Cursortoetsen** (◀ of ▶) om de ondertitels in of uit te schakelen tijdens de weergave.

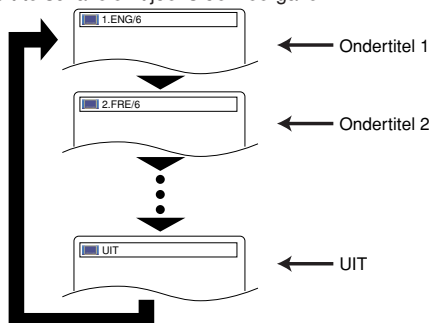

- 3 Om de ondertitels uit te schakelen, drukt u meermaals op de **SUBTITLE**-toets tot UIT verschijnt.

**OPMERKINGEN:**

- Bij sommige discs kunt u de Ondertitelingstaal instellen in het discmenu. (De bediening varieert afhankelijk van de disc. Zie de gebruiksaanwijzing van de disc.)
- Op sommige discs met meerdere ondertitelingstalen heeft het indrukken van de **SUBTITLE**-toets geen effect (bv. DVD's waarbij de ondertitelingstaal kan worden ingesteld via het discmenu).
- Als de gewenste taal niet wordt getoond na meermaals drukken op de **SUBTITLE**-toets, zijn er geen ondertitels beschikbaar in de gekozen taal.
- Als u een taal kiest die een taalcode van drie letters heeft, wordt de code getoond telkens wanneer u de instelling van de ondertitelingstaal wijzigt. Als u een andere taal kiest, wordt in plaats van de code "----" getoond (zie pagina 32).
- Als de disc geen ondertitelingstalen bevat, wordt NIET AANWEZIG getoond.
- Voor discs met DivX®-bestanden toont het scherm uitsluitend het aantal ondertitelingstalen.

**Camerastandpunt**

DVD-V

Sommige DVD's bevatten scènes die tegelijkertijd vanuit verschillende camerastandpunten zijn opgenomen. U kunt het camerastandpunt wijzigen wanneer het teken (📷) op het scherm verschijnt.

- 1 Druk tijdens de weergave op de **ANGLE**-toets.
  - Het gekozen camerastandpunt wordt getoond op de weergavebalk boven aan het scherm.
- 2 Druk meermaals op de **ANGLE**-toets om het gewenste camerastandpunt te kiezen.

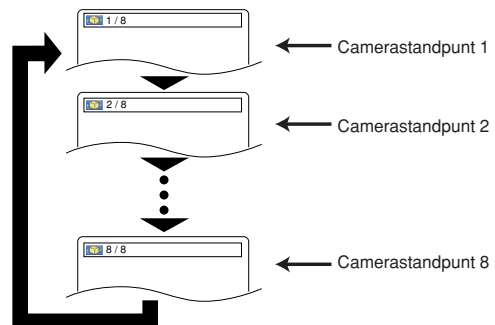

**OPMERKING:**

- Als de instelling ZICHTHOEK ICOON op UIT staat in het displaymenu, wordt het teken (📷) niet getoond (zie pagina 31).

**Virtual Surround**

DVD-V DVD-A VCD CD MP3 WMA

Via uw bestaande 2-kanaals stereosysteem kunt u genieten van een stereofonische virtuele ruimte.

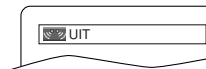
- 1 Druk tijdens de weergave meermaals op de **MODE**-toets totdat de instelling voor Virtual Surround verschijnt.
 
- 2 Druk op de **ENTER**-toets en kies 1 (Natuurlijk effect), 2 (Beklemtoond effect) of UIT.
- 3 Druk op de **RETURN**-toets om de weergave te beëindigen.

**OPMERKINGEN:**

- Kies Virtual Surround UIT of zet het volume zachter als het geluid vervormd is.
- Virtual Surround werkt niet als een andere geluidsmodus dan STEREO is ingesteld (alleen voor de weergave van Audio-CD's of Video-CD's).
- Deze functie kan niet worden gebruikt tijdens de Dialoog snelheid (zie pagina 19).
- Zet HDMI AUDIO en ANALOOG AUDIO op "2 KANAALS" om deze functie te gebruiken (zie pagina 29).



**Geluidsmodus**

DVD-A

Met deze functie kunt u de gewenste geluidsmodus kiezen tijdens de weergave van DVD-Audio.

- 1 Druk tijdens de weergave op de **AUDIO**-toets.
- 2 Druk meermaals op de **AUDIO**-toets om het gewenste geluid te selecteren.

**OPMERKING:**

- Wanneer u een multi-kanaals geluid kiest, kan het zijn dat het in sommige gevallen niet wordt gedownmixt, zelfs als de geluidsmodus op 2-KANAALS is ingesteld.

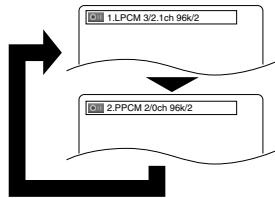

Super Audio CD

**OPMERKING:**

- De stereogeluidsmodus kan niet worden gewijzigd tijdens de weergave van een DTS CD.

- 1 Druk herhaaldelijk op de **SUPER AUDIO CD SETUP**-toets om **MULTIKAN.INS**, **CD KEUZE** of **2KANAALS.INS** te selecteren.

- MULTIKAN.INS** - weergave in multikanaalsindeling. Het aantal kanalen is afhankelijk van de weergegeven disc.
- CD KEUZE** - weergave met dezelfde geluidskwaliteit als Audio CD's.
- 2KANAALS.INS** - weergave met hogere geluidskwaliteit dan Audio CD-geluid.

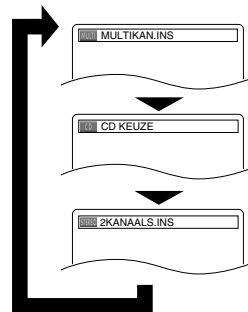

**Stereogeluidsmodus**

VCD

CD

- 1 Druk tijdens de weergave meermaals op de **AUDIO**-toets om een geluidsmodus te kiezen.

**STEREO** - zowel het rechter- als het linkerkanaal is actief (stereo)

**L-ch** - alleen het linkerkanaal is actief

**R-ch** - alleen het rechterkanaal is actief

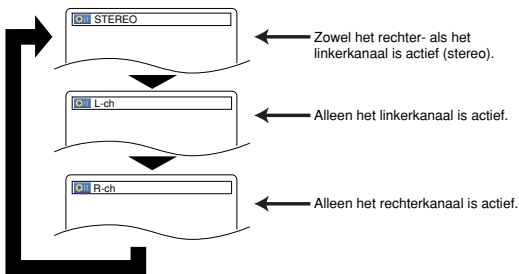

**OPMERKINGEN:**

- De Virtual Surround-instelling is niet beschikbaar voor Super Audio CD's. (Als een disc het CD-gebied bevat, is de Virtual Surround-instelling alleen beschikbaar voor het CD-gebied.)
- Sommige weergave-opties zijn mogelijk niet beschikbaar. Ze zullen worden overgeslagen.
- **MULTIKAN.INS** is standaard geselecteerd.

**DVD-INSTELLINGEN**

In het instelmenu kunt u kiezen tussen de **QUICK**-modus, de **CUSTOM**-modus en **INITIALIZE**-modus (zie pagina's 27-32). De **QUICK**-modus bestaat uit items waarvan de instelmenu's veelvuldig worden gebruikt; naast deze items staat een **QUICK**-teken. In de **CUSTOM**-modus kunt u alle instellingen maken.

**Taalinstelling**

Op sommige discs zijn geen taalopties beschikbaar.

- 1 Druk in de stopstand op de **SETUP**-toets.

- 2 Druk op de **Cursortoetsen** (◀ of ▶) om **CUSTOM** te selecteren en druk vervolgens op de **ENTER**-toets.
  - De **CUSTOM**-modus verschijnt.

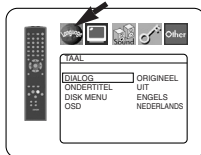

- 3 Druk op de **Cursortoetsen** (◀ of ▶) om de **TAAL** te kiezen. Druk daarna ter bevestiging op de **ENTER**-toets.
- 4 Druk op de **Cursortoetsen** (▲ of ▼) om een item te selecteren en druk vervolgens op de **ENTER**-toets.

**DIALOG (Standaard: ORIGINEEL)**

- Hiermee stelt u de audiotaal in.

**ONDERTITEL (Standaard: UIT)**

- Hiermee stelt u de ondertitelingstaal in.

**DISK MENU (Standaard: ENGELS)**

- Hiermee stelt u de taal van het DVD-menu in.

**OSD (Standaard: ENGLISH) QUICK**

- Hiermee wordt de taal voor het on-screen-display ingesteld.

- 5 Druk op de **Cursortoetsen** (▲ of ▼) om een taal te kiezen en druk vervolgens op de **ENTER**-toets.
  - Als **ANDERE** is gekozen op het **DIALOG**-, **ONDERTITEL**- of **DISK MENU**-scherm, voert u de code van vier cijfers in voor de gewenste taal (zie de lijst met taalcodes op pagina 32.)
  - U kunt alleen de talen kiezen die door de disc worden ondersteund.

- 6 Druk op de **SETUP**-toets om de instelling af te sluiten.

**OPMERKING:**

- Voor sommige disks is geen taalinstelling voor **DIALOG** en **ONDERTITEL** beschikbaar. Gebruik dan de **AUDIO**- en **SUBTITLE**-toetsen. Meer informatie op pagina 26.

## Display-instelling

U kunt bepaalde elementen van de DVD-displayschermen, de stilbeeld-, progressief- en HDMI-Instellingen wijzigen.

**1** Druk in de stopstand op de **SETUP**-toets.

**2** Druk op de **Cursortoetsen** (◀ of ▶) om **CUSTOM** te selecteren en druk vervolgens op de **ENTER**-toets.

• De **CUSTOM**-modus verschijnt.

**3** Druk op de **Cursortoetsen** (◀ of ▶) om **BEELDSCHRM** te kiezen, en daarna op de **ENTER**-toets om uw keuze te bevestigen.

**4** Druk op de **Cursortoetsen** (▲ of ▼) om de onderstaande items te selecteren en druk vervolgens op de **ENTER**-toets.

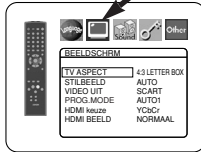

### TV ASPECT (Standaard: 4:3 LETTER BOX) QUICK

• Druk op de **Cursortoetsen** (▲ of ▼) om een item te kiezen, en daarna op de **ENTER**-toets om uw keuze te bevestigen.

• Kies **4:3 LETTER BOX**. Aan de boven- en onderkant van het scherm kunnen zwarte balken verschijnen, afhankelijk van de verhouding van het TV-scherm.

• Kies **4:3 PAN & SCAN** voor een gewoon hoog beeld met afgesneden zijkanalen.

• Kies **16:9 WIDE** als een breedbeeld televisietoestel op de DVD-speler is aangesloten.

• Kies **4:3 SQUEEZE** wanneer het TV-scherm horizontaal te breed is bij instelling van 16:9 WIDE en het onmogelijk is de schermafmetingen met de bedieningselementen van de TV af te stellen.

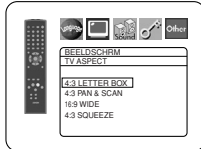

### STILBEELD (Standaard: AUTO)

• Druk op de **Cursortoetsen** (▲ of ▼) om een item te kiezen (**AUTO**, **FIELD** of **FRAME**) en druk vervolgens op de **ENTER**-toets.

• Deze functie maakt het mogelijk om de resolutie en de kwaliteit van het beeld van de stilbeeldweergave in te stellen.

• Een individueel beeld op het televisiescherm wordt een "frame" genoemd. Dit frame bestaat uit twee aparte beelden die "velden" worden genoemd. Door de eigenschappen van de beeldgegevens kunnen sommige beelden bij de instelling **AUTO** van stilbeeldweergave enigszins wazig zijn.

• **AUTO**: Selecteert automatisch de beste resolutie (**FRAME** of **FIELD**) op basis van de eigenschappen van de beeldgegevens.

• **FIELD**: Selecteer **FIELD** wanneer het beeld onstabiel is, ook als de instelling **AUTO** is geselecteerd. De instelling **FIELD** stabiliseert het beeld, maar door de geringe hoeveelheid van beeldgegevens gaat dit iets ten koste van de beeldkwaliteit.

• **FRAME**: Selecteer **FRAME** om beelden waarin weinig bewegingen voorkomen met een hogere resolutie weer te geven. De instelling **FRAME** zorgt voor een betere beeldkwaliteit, maar door de gelijktijdige uitgang van de beeldgegevens voor twee velden kan het beeld enigszins onstabiel worden.

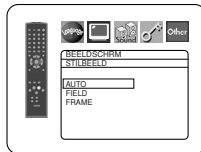

### VIDEO UIT (Standaard: SCART)

• Druk op de **Cursortoetsen** (▲ of ▼) om een item te kiezen (**SCART**, **COMPONENT INTERLINIEREN** of **COMPONENT PROGRESSIEF**) en druk vervolgens op de **ENTER**-toets.

• Deze instelling wordt van kracht wanneer u het instelscherm afsluit door op de **SETUP**-toets te drukken.

• Wanneer **VIDEO UIT** is ingesteld op **COMPONENT PROGRESSIEF**, verschijnt **P.SCAN** op het voorpaneeldisplay van de DVD-speler na het afsluiten van het instelscherm.

• Zie pagina 12 voor meer informatie.

• In de **HDMI**-uitvoermodus worden signalen altijd als **Interliniëren** uitgevoerd, ook wanneer **VIDEO UIT** is ingesteld op **COMPONENT PROGRESSIEF**.

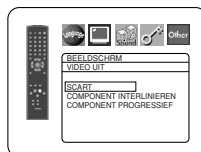

### PROG.MODE (Standaard: AUTO1)

• Druk op de cursortoetsen (▲ of ▼) om een modus voor progressieve scanuitvoer te kiezen en druk vervolgens op de **ENTER**-toets.

• **AUTO1**: modus geschikt voor beelden op filmmateriaal.

• **AUTO2**: modus geschikt voor beelden op filmmateriaal met 30 frames per seconde.

• **VIDEO1**: modus voor normaal videomateriaal.

• **VIDEO2**: modus voor videomateriaal met weinig bewegingen.

• **VIDEO3**: modus voor videomateriaal met veel bewegingen.

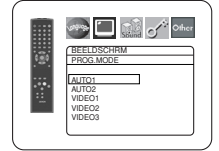

### HDMI keuze (Standaard: YCbCr)

• Kies **YCbCr** of **RGB** als **HDMI**-uitvoermodus.

• Wanneer het aangesloten apparaat niet compatibel is met **YCbCr**, wordt het **HDMI**-signaal als **RGB** uitgevoerd, ongeacht de instelling.

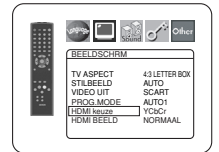

### HDMI BEELD (Standaard: NORMAAL)

• Kies **NORMAAL** of **VERSTERKT** als **HDMI**-beeldmodus.

• Kies voor **VERSTERKT** als het zwart-witcontrast niet duidelijk is.

• Deze instelling heeft alleen effect voor de **HDMI**-uitvoermodus **RGB**.

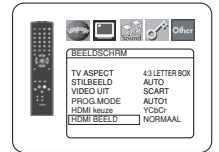

**5** Druk op de **SETUP**-toets om af te sluiten en de nieuwe instellingen te activeren.

### OPMERKINGEN:

• De instelling wordt pas van kracht wanneer u op de **SETUP**-toets drukt.

• Wanneer de **VIDEO UIT**-instelling wordt gewijzigd (**SCART**, **COMPONENT INTERLINIEREN** of **COMPONENT PROGRESSIEF**), maakt u een verbinding met een video-aansluiting of een **S-video**-aansluiting op het televisietoestel. Als de instelling wordt veranderd naar bijv. **SCART**, terwijl de **Componentvideo**-aansluitingen op het televisietoestel is aangesloten, wordt het videosaanpak vervormd weergegeven.

## Audio-instelling

U kunt sommige audio-instellingen kiezen. Deze hebben enkel effect tijdens de weergave van DVD's.

**1** Druk in de stopstand op de **SETUP**-toets.

**2** Druk op de **Cursortoetsen** (◀ of ▶) om **CUSTOM** te selecteren en druk vervolgens op de **ENTER**-toets.

• De **CUSTOM**-modus verschijnt.

**3** Druk op de **Cursortoetsen** (◀ of ▶) om **AUDIO** te selecteren en druk vervolgens op de **ENTER**-toets om te bevestigen.

**4** Druk op de **Cursortoetsen** (▲ of ▼) om de een item te selecteren en druk vervolgens op de **ENTER**-toets.

• Dit menudisplay heeft twee pagina's. Druk herhaaldelijk op de **Cursortoetsen** (▼) om de volgende pagina te tonen.

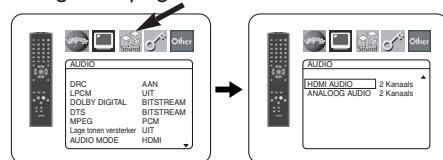

### DRC (Dynamic Range Control) (Standaard: AAN)

• Hiermee kan het bereik van het geluidsvolume worden gecomprimeerd.

• De **DRC**-functie is alleen beschikbaar voor discs die zijn opgenomen in het **Dolby Digital**-formaat.

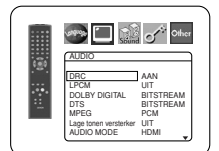

**LPCM (Standaard: UIT)**

- Zet deze instelling op AAN wanneer de weergave in 48kHz (of 44,1kHz) gebeurt.
- Deze functie is alleen beschikbaar bij de digitale weergave van een disc die is opgenomen met 96kHz (of 88,2kHz).
- Geluid op de DVD-Audio van meer dan 96 kHz (of 88,2 kHz) wordt als 96kHz (of 88,2 kHz) uitgevoerd, zelfs wanneer LPCM is ingesteld op UIT.
- Deze functie heeft geen effect voor de uitvoer van HDMI-geluid.



**Een disk met copyrightbeveiliging afspelen**

- Het geluid wordt gedownsampld tot 48kHz (44,1 kHz), ook als u UIT kiest.

**DOLBY DIGITAL (Standaard: BITSTREAM) QUICK**

- Zet deze instelling op BITSTREAM wanneer het toestel op een Dolby Digital-decoder is aangesloten.
- Deze functie heeft alleen effect voor de COAXIALE, OPTISCHE en HDMI-aansluitingen.

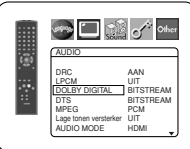

BITSTREAM: Output via Dolby Digital.

- Als het aangesloten apparaat niet compatibel is met Dolby Digital BITSTREAM, worden de signalen bij HDMI-aansluiting als PCM uitgevoerd, ongeacht de instelling.

PCM: Het signaal wordt omgezet van Dolby Digital op PCM.

**DTS (Standaard: BITSTREAM) QUICK**

- Zet deze instelling op BITSTREAM wanneer het toestel op een DTS-decoder is aangesloten.

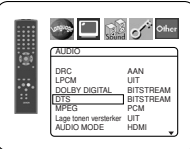

BITSTREAM: Output via DTS-geluid.

- Als het aangesloten apparaat niet compatibel is met DTS Bitstream, worden de signalen bij HDMI-aansluiting als PCM uitgevoerd, ongeacht de instelling.

PCM: Het geluid wordt omgezet van DTS-geluid tot PCM.

**MPEG (Standaard: PCM) QUICK**

- Zet deze instelling op BITSTREAM wanneer het toestel op een MPEG-decoder is aangesloten.

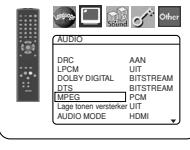

BITSTREAM: Output MPEG-geluid.

- Als het aangesloten apparaat niet compatibel is met MPEG-geluid, worden de signalen bij HDMI-aansluiting als PCM uitgevoerd, ongeacht de instelling.

PCM: Het geluid wordt omgezet van MPEG-geluid tot PCM.

**Lage tonen versterker (Standaard: UIT)**

- Zet op AAN voor het weergeven van geluid via het lagetonen-luidsprekerkanaal wanneer een 2-kanaals audiobron wordt weergegeven.
- Deze functie heeft uitsluitend effect voor de 5.1ch AUDIO OUT-aansluitingen. Zet AUDIO MODE op ANALOOG en ANALOOG AUDIO op MULTI KANAAL om deze functie in te stellen.
- Wanneer SUB WOOFER is ingesteld op NEJ in de Luidsprekerconfig., wordt Lage tonen versterker automatisch op UIT ingesteld.

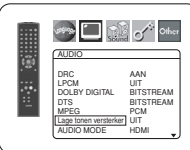

**AUDIO MODE (Standaard: HDMI)**

- Kies voor de uitvoer van het geluid via de HDMI OUT-aansluiting of de 5.1ch AUDIO OUT-aansluitingen.
- HDMI: het geluid wordt via de HDMI OUT-aansluiting uitgevoerd. De uitvoer via de 5.1ch AUDIO OUT-aansluiting is mogelijk beperkt.
- ANALOOG: het geluid wordt via de 5.1ch AUDIO OUT-aansluitingen uitgevoerd. De uitvoer via de HDMI-aansluiting is uitgeschakeld.
- Zet deze instelling op ANALOOG wanneer Super Audio CD wordt weergegeven.

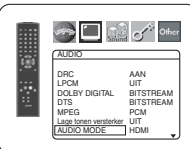

**HDMI AUDIO (Standaard: 2 Kanaals)**

- Kies het aantal kanalen voor de uitvoer van HDMI-audio tussen 2 Kanaals en Multi Kanaal.
- Zie tabel op pagina 16 voor de werkelijke uitvoerinstellingen.
- Sluit een voor elke instelling geschikt extern apparaat aan en zet AUDIO MODE vooraf op HDMI om deze instelling uit te voeren.

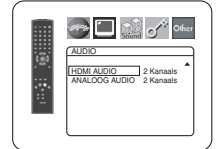

2 Kanaals:

2-kanaals signalen worden via de HDMI OUT-aansluiting uitgevoerd.

Geschikt voor monitors of projectors die compatibel zijn met 2-kanaals HDMI.

Multi Kanaal:

Multi-kanaals signalen worden via de HDMI OUT-aansluiting uitgevoerd. Geschikt voor monitors of versterkers die compatibel zijn met multikanaals HDMI.

- Wanneer Multi Kanaal wordt gekozen, verschijnt het luidsprekerinstelmenu voor HDMI AUDIO (zie pagina 30).

**ANALOOG AUDIO (Standaard: 2 Kanaals)**

- Zet AUDIO MODE vooraf op ANALOOG om deze instelling uit te voeren.

2 Kanaals: uitvoer van 2-kanaals geluid via de 5.1ch AUDIO OUT-aansluitingen.

Muti Kanaal: uitvoer van multikanaals geluid via de 5.1ch AUDIO OUT-aansluitingen.

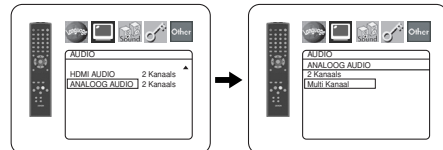

- 5 Druk op de **SETUP**-toets om de instelling af te sluiten.

**Luidsprekerinstelling voor ANALOOG AUDIO**

Wanneer Multi Kanaal voor ANALOOG AUDIO wordt gekozen, moeten er enkele opties voor de luidsprekers worden ingesteld.

- Zet AUDIO MODE vooraf op ANALOOG om deze instelling uit te voeren.

- 1 Druk op de **Cursortoetsen** (▲ of ▼) om Multi Kanaal te kiezen, en daarna op **ENTER**-toets om uw keuze te bevestigen.

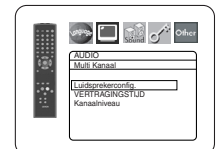

- 2 Druk op de **Cursortoetsen** (▲ of ▼) om de onderstaande items te kiezen en druk vervolgens op de **ENTER**-toets.
  - De instellingmodus verschijnt.

**Luidsprekerconfig.**

- Druk op de **Cursortoetsen** (▲ of ▼) om de luidspreker te kiezen die u wilt instellen, en druk op de **ENTER**-toets.

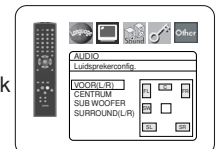

- Druk op de **Cursortoetsen** (▲ of ▼) om het gewenste luidsprekerformaat te kiezen, en druk op de **ENTER**-toets.

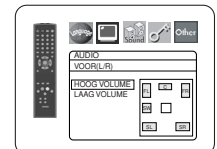

**VOOR(L/R), CENTRUM, SURROUND(L/R)**

**HOOG VOLUME:**

Kies deze instelling als de aangesloten luidspreker in staat is om geluid van 100Hz of minder weer te geven.

**LAAG VOLUME:**

Kies deze instelling als de aangesloten luidspreker niet in staat is om geluid van 100Hz of minder weer te geven.

**NEJ:** Kies deze instelling wanneer de luidspreker niet is aangesloten. (De instelling van de VOOR-luidspreker kan niet NEJ worden gezet.)

**SUB WOOFER**

**JA:** Kies deze instelling wanneer de SUB WOOFER is aangesloten.

**NEJ:** Kies deze instelling wanneer de SUB WOOFER niet is aangesloten.

**OPMERKINGEN:**

- NEJ is niet beschikbaar voor SUB WOOFER wanneer LAAG VOLUME voor VOOR(L/R) is gekozen.
- LAAG VOLUME is niet beschikbaar voor VOOR(L/R) wanneer NEJ voor SUB WOOFER is gekozen.
- AAN is niet beschikbaar voor Lage tonen versterker wanneer NEJ is gekozen voor SUB WOOFER.
- Het geluid van een DVD-Audio kan anders weergegeven worden dan is ingesteld, door de beperkingen van de disk of van de DVD-speler.

**VERTRAGINGSTIJD**

Als u van 5.1-kanaal surround sound wilt genieten, moet de afstand tussen de luisterpositie en alle luidsprekers (behalve de SUB WOOFER) zo gelijk mogelijk en cirkelvormig zijn. De instelling van de vertragingstijd kan worden gebruikt om ervoor te zorgen dat het geluid van de verschillende luidsprekers op hetzelfde tijdstip de luisterpositie bereikt.

Kies met de **Cursortoetsen** (▲ of ▼) het item dat u wilt instellen en druk vervolgens op de **ENTER**-toets.

- Kies met de **Cursortoetsen** (▲ of ▼) luidspreker die u wilt instellen en druk vervolgens op de **ENTER**-toets.

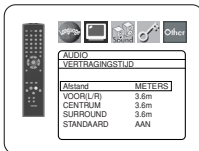

**Afstand (Standaard: METERS)**

METERS(wanneer op de **ENTER**-toets wordt gedrukt):

De afstand wordt in meters (m) gemeten.

**VOET**(wanneer op de **ENTER**-toets wordt gedrukt):

De afstand wordt in voeten (ft) gemeten.

**VOOR(L/R), CENTRUM, SURROUND(L/R)**

**(Standaard: 3.6m)**

**VOOR(L/R):**

De afstand kan op 0 tot 18.0m worden ingesteld.

**CENTRUM, SURROUND:**

Deze afstanden hangen af van de instelling van VOOR(L/R).

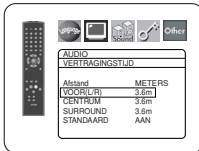

**OPMERKINGEN:**

- Het is niet mogelijk om dit item te verstellen als de Luidsprekerconfig. van CENTRUM en SURROUND op NEJ staat.
- Wanneer STANDAARD wordt gekozen en op de **ENTER**-toets wordt gedrukt, gaan alle items terug naar hun standaardinstellingen die in de fabriek werden bepaald.

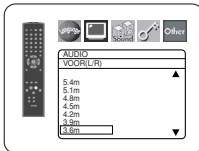

**Kanaalniveau**

Wanneer het kanaalniveau van elke luidspreker verschillend is, kunnen de decibellen worden afgesteld (-12 dB tot 0 dB).

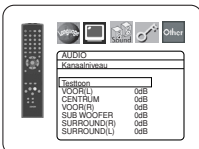

**Testtoon:**

- Druk op de **Cursortoetsen** (▲ of ▼) om Testtoon te kiezen, en daarna op **ENTER**-toets om uw keuze te bevestigen.

Elke luidspreker brengt achtereenvolgens een testtoon voort.

**Kanaalniveau:**

- Kies met de **Cursortoetsen** (▲ of ▼) de luidspreker die u wilt instellen en druk vervolgens op de **ENTER**-toets.

- Kies met de **Cursortoetsen** (▲ of ▼) het gewenste niveau voor elke luidspreker en druk vervolgens op de **ENTER**-toets.

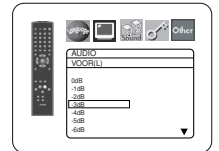
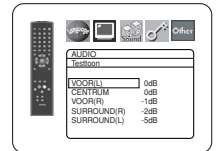

**OPMERKINGEN:**

- Terwijl de testtoon wordt voortgebracht, kunt u de kanaalbalans niet aanpassen.
- Wanneer Testtoon is gekozen, klinkt er geen testtoon via de SUB WOOFER.
- Dit item kan niet worden ingesteld voor een luidspreker die is ingesteld op NEJ in Luidsprekerconfig.

- 3 Druk op de **SETUP**-toets om de instelling af te sluiten.

**Luidsprekerinstelling voor HDMI AUDIO**

Wanneer Multi Kanaal is gekozen voor HDMI AUDIO, verschijnt het instelmenu voor lagetonenbeheer. Stel de Luidsprekerconfig., de VERTRAGINGSTIJD en het Kanaalniveau voor elke luidspreker (voor-, midden-, surroundluidspreker en sub woofer) in.

**Luidsprekerconfig.**

Stel de afmetingen van elke luidspreker in op HOOG VOLUME of LAAG VOLUME.

- De aanwezigheid van de luidsprekers wordt automatisch gedetecteerd. Stel de afmetingen van de gedetecteerde luidsprekers in.
- Wanneer een luidspreker niet wordt gedetecteerd, worden zijn afmetingen ingesteld op NEJ.
- Een luidspreker die werd gedetecteerd, kan niet op NEJ worden ingesteld.
- Tijdens de uitvoer van HDMI-audio kan het geluid uitgevoerd via analoge kanalen beperkt zijn.

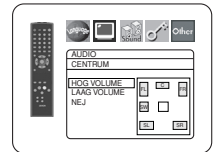
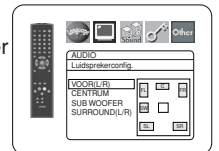

**VERTRAGINGSTIJD**

Hetzelfde als de instelling VERTRAGINGSTIJD voor "Luidsprekerinstelling voor ANALOOG AUDIO" op pagina 29.

**Kanaalniveau**

Hetzelfde als de instelling Kanaalniveau voor "Luidsprekerinstelling voor ANALOOG AUDIO" op pagina 29.

**Toekenningsbeheer**

Met toegangsbeheer kunt u een toegangsniveau instellen om te verhinderen dat uw kinderen voor hen ongeschikt beeldmateriaal op DVD's kunnen bekijken. Met een wachtwoord van vier cijfers dat u zelf instelt, krijgt u toegangsbepaling.

**KINDERSLOT**

Met het toegangsniveau kunt u een kijkbeveiliging instellen. De weergave van discs wordt stopgezet als het algemene toegangsniveau van de disc het door u ingestelde toegangsniveau overschrijdt.

- 1 Druk in de stopstand op de **SETUP**-toets.
- 2 Druk op de **Cursortoetsen** (◀ of ▶) om CUSTOM te selecteren en druk vervolgens op de **ENTER**-toets.

**3** Druk op de **Cursortoetsen** (◀ of ▶) om **TOEKENNING** te kiezen, en daarna op de **ENTER-toets** om uw keuze te bevestigen.

**4** Voer uw wachtwoord van vier cijfers in met de **Numer-toetsen**.

- Wanneer u dit voor het eerst doet, voert u een getal van vier cijfers in met de **Numer-toetsen** (niet het getal 4737) en drukt u vervolgens op de **ENTER-toets**. De code die u invoert wordt vanaf de tweede keer als wachtwoord gebruikt. Noteer uw wachtwoord voor het geval dat u het zou vergeten.



**5** Druk op de **Cursortoetsen** (▲ of ▼) om **KINDERSLOT** te kiezen, en daarna op de **ENTER-toets** om uw keuze te bevestigen.



**6** Druk op de **Cursortoetsen** (▲ of ▼) om het gewenste niveau te kiezen te kiezen en daarna op de **ENTER-toets** om uw keuze te bevestigen.

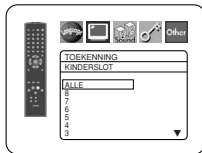

**7** Druk op de **SETUP-toets** om de instelling af te sluiten.

**OPMERKING:**

- Het is mogelijk dat deze functie niet werkt met sommige DVD's. Vergewis u ervan dat de instelling van **TOEKENNING** het bedoelde resultaat heeft.

**Het wachtwoord wijzigen:**

- 1) Volg stappen **1** tot en met **4** hierboven.
- 2) Druk op de **Cursortoetsen** (▲ of ▼) om **ANDER WACHTW.** te kiezen en druk vervolgens op de **ENTER-toets**.
- 3) Voer een nieuw wachtwoord van vier cijfers in en druk vervolgens op de **ENTER-toets**.
- 4) Druk op de **SETUP-toets** om de instelling af te sluiten.

**ALS U HET WACHTWOORD VERGETEN BENT**

- 1** Druk op **4, 7, 3, 7** in stap **4**.
- Het paswoord wordt gewist en de instelling gaat over op **ALLE**.
- 2** Herhaal stap **4** - **7** om het kinderslot er weer op te zetten.

**CONTROLENIVEAUS**

- **ALLE**  
Kinderslot geannuleerd.
- **Niveau 8**  
DVD-software voor elk publiek (volwassenen/alle leeftijden/kinderen) kan worden weergegeven.
- **Niveaus 7 t/m 2**  
Alleen DVD-software die is bedoeld voor elk publiek en voor kinderen kan worden weergegeven.
- **Niveau 1**  
Alleen DVD-software die is bedoeld voor kinderen kan worden weergegeven; die voor volwassenen en voor elk publiek kan niet worden weergegeven.

**Overige instelling**

Deze functie maakt het mogelijk om de beschikbaarheid van het pictogram voor het camerastandpunt, de automatische uitschakeling, de helderheid van het display van de speler, de functie voor diavoorstellingen, mode speler voor DVD-Audio in te stellen en om de registratiecode van DivX® uit te lezen.

**1** Druk in de stopstand op de **SETUP-toets**.  
**2** Druk op de **Cursortoetsen** (◀ of ▶) om **CUSTOM** te selecteren en druk vervolgens op de **ENTER-toets**.

- De **CUSTOM**-modus verschijnt.

**3** Druk op de **Cursortoetsen** (◀ of ▶) om de **OVERIGE** te kiezen. Druk daarna ter bevestiging op de **ENTER-toets**.



**4** Druk op de **Cursortoetsen** (▲ of ▼) om een item te selecteren en druk vervolgens op de **ENTER-toets**.

**ZICHTHOEK ICOON (Standaard: AAN)**

- Druk herhaaldelijk op de **ENTER-toets** om het Hoekteken **AAN** of **UIT** te zetten.

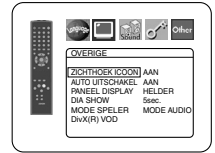

**AUTO UITSCHAKEL (Standaard: AAN)**

- Druk herhaaldelijk op de **ENTER-toets** om de automatische uitschakelfunctie **AAN** of **UIT** te schakelen.
- Hiermee wordt de DVD-speler automatisch uitgeschakeld, wanneer hij 30 minuten lang niet is gebruikt.

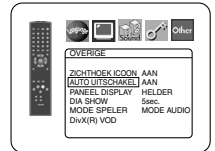

**PANEEL DISPLAY (Standaard: HELDER)**

- Druk op de **Cursortoetsen** (▲ of ▼) om **HELDER**, **GEDIMD** of **AUTO** te kiezen, en daarna op de **ENTER-toets** om uw keuze te bevestigen.

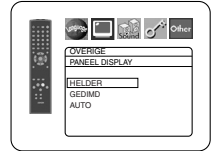

- Wanneer **AUTO** wordt gekozen, wordt het display alleen tijdens de weergave gedimd.

**DIA SHOW (Standaard: 5sec.)**

- Hiermee wordt de weergavesnelheid van de **JPEG-DIA SHOW** afgesteld.
- Druk op de **Cursortoetsen** (▲ of ▼) om te kiezen tussen **5 sec.** en **10 sec.** en druk vervolgens op de **ENTER-toets**.

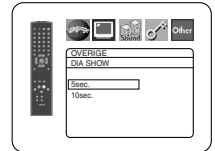

**MODE SPELER (Standaard: MODE AUDIO)**

- Druk herhaaldelijk op de **ENTER-toets** om **MODE AUDIO** of **MODE VIDEO** te selecteren.
- **MODE AUDIO:** Selecteer dit om de algemene inhoud van DVD-Audio weer te geven.

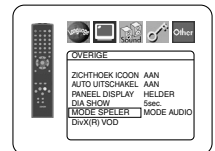

- **MODE VIDEO:** Selecteer dit om de DVD-Video-inhoud opgenomen op DVD-Audio weer te geven.

**DivX(R) VOD**

- Dit toestel stelt u staat gebruik te maken van **DivX® Video-On-Demand (VOD)** diensten. Hiermee is het mogelijk om bestanden weer te geven dat u via de **VOD-dienst** heeft gekocht of gehuurd. Voor het kopen of huren van **VOD**-bestanden heeft u een registratiecode nodig. Ga naar internetpagina [www.divx.com/vod](http://www.divx.com/vod) voor details.



**OPMERKINGEN:**

- **DivX® VOD**-bestanden die u met een andere registratiecode heeft verkregen, kunnen niet met dit toestel worden weergegeven.
- **DivX® VOD**-bestanden waarvan de huurperiode is verstreken, kunnen niet meer worden weergegeven. Druk in dit geval op de **MENU-toets** en selecteer een ander bestand om weer te geven.
- Sommige **DivX® VOD**-bestanden zijn slechts een aantal malen afspeelbaar (u kunt ze niet vaker weergeven dan de limiet aangeeft). Als het **DivX® VOD**-bestand zo'n limiet heeft, dan verschijnt er een bericht waarmee u om bevestiging wordt gevraagd. Gebruik de **Cursortoetsen** (◀ of ▶) om **JA** te kiezen als u het bestand wilt weergeven, of om **NIET** te kiezen als u het bestand niet wilt weergeven. Druk vervolgens op de **ENTER-toets** om uw keuze te bevestigen.
- Neem voor meer informatie over **VOD**-bestanden contact op met **DivX®, Inc.**

**5** Druk op de **SETUP-toets** om de instelling af te sluiten.

## DVD-INSTELLINGEN

### Terugstellen op de standaardinstellingen (behalve voor Toekenningsbeheer en VIDEO UIT)

Hiermee kunt u alle selecties van INSTELLING (behalve Toekenningsbeheer en VIDEO UIT) terugstellen op hun standaardinstellingen.

**1** Druk in de stopstand op de **SETUP**-toets.

**2** Druk op de **Cursortoetsen** (◀ of ▶) om INITIALIZE te kiezen en druk vervolgens op de **ENTER**-toets.

**3** Druk op de **Cursortoetsen** (▲ of ▼) om JA te kiezen en druk vervolgens op de **ENTER**-toets.

**4** Druk op de **SETUP**-toets om de functie af te sluiten.

#### OPMERKING:

- Als u initialisatie wilt annuleren, kiest u NEE in stap **3**.

### Taalcode lijst

Taal	Code	Taal	Code	Taal	Code	Taal	Code
<b>A-B</b>		<b>I-K</b>		<b>O-R</b>		<b>T</b>	
Abchazisch	4748	Georgisch	5747	Malayalam	5958	Singalees	6555
Afar	4747	Grieks [GRE]	5158	Maleis	5965	Siswat	6565
Afrikaans	4752	Groenlands	5758	Maltees	5966	Slovaaks	6557
Albanees	6563	Guarani	5360	Maori	5955	Sloveens	6558
Amhaars	4759	Gujarati	5367	Marathi	5964	Soendanees	6567
Arabisch	4764	Hausa	5447	Moldavisch	5961	Somalisch	6561
Armeens	5471	Hebreeuws	5569	Mongools	5960	Spaans [SPA]	5165
Assamitisch	4765	Hindi	5455	Nauru	6047	Swahili	6569
Aymara	4771	Hongaars [HUN]	5467	Nederlands [DUT]	6058		
Azerbeidjaans	4772			Nepalees	6051	Tadzjieks	6653
Bashkir	4847	Iers [IRI]	5347	Noors [NOR]	6061	Tagalog	6658
Baskisch	5167	IJslands [ICE]	5565			Tamil	6647
Bengali;Bangla	4860	Indonesisch	5560	Occitaans	6149	Tataars	6666
Bhutani	5072	Interlingua	5547	Oekraïens	6757	Telugu	6651
Bihari	4854	Interlingue	5551	Oezbeeks	6772	Thais	6654
Birmaans	5971	Inupiak	5557	Oriya	6164	Tibetaans	4861
Bislama	4855	Italiaans [ITA]	5566	Oromo	6159	Tigrinya	6655
Bretoens	4864	Japans [JPN]	5647	Pasjtoe	6265	Tonga	6661
Bulgaars	4853	Javaans	5669	Perzisch	5247	Tsjechisch	4965
		Jidisch	5655	Pools	6258	Tsonga	6665
<b>C-E</b>		Kanarees	5760	Portugees [POR]	6266	Turkmeens	6657
Cambodjaans	5759	Kasjmiri	5765	Punjabi	6247	Turks [TUR]	6664
Catalaans	4947	Kazachs	5757	Quechua	6367	Twi	6669
Chinees [CHI]	7254	Kinyarwanda	6469	Reto-Romaans	6459		
Corsicaans	4961	Kirgizisch	5771	Roemeens [RUM]	6461	Urdu	6764
Deens [DAN]	5047	Kirundi	6460	Russisch [RUS]	6467	Vietnamees	6855
Duits [GER]	5051	Koerdisch	5767			Volapuk	6861
Engels [ENG]	5160	Koreaans [KOR]	5761	<b>S</b>		Welsh	4971
Esperanto	5161	Kroatisch	5464	Samoans	6559	Wit-Russisch	4851
Estisch	5166			Sangho	6553	Wolof	6961
		<b>L-K</b>		Sanskriet	6547	Xhosa	7054
<b>F-H</b>		Laotiaans	5861	Schots (Gaëlich)	5350	Yoruba	7161
Faeroers	5261	Latijn	5847	Servisch	6564	Zoeloe	7267
Fiji	5256	Lets	5868	Servo-Kroatisch	6554	Zweeds [SWE]	6568
Fins [FIN]	5255	Lingwa	5860	Sesotho	6566		
Frans [FRE]	5264	Litouws	5866	Setswana	6660		
Fries	5271	Macedonisch	5957	Shona	6560		
Gallisch	5358	Malagassisch	5953	Sindhi	6550		

Als u een taal kiest die een taalcode van drie letters heeft (staat tussen haakjes), wordt de code getoond telkens wanneer u de instelling van de audio- of ondertitelingstaal wijzigt op pagina 26. Als u een andere taal kiest, wordt in plaats van de code '---' getoond.

## ONDERHOUD

### Schoonmaken van de behuizing

- Gebruik een zachte doek die lichtjes bevochtigd is met een zacht schoonmaakmiddel. Gebruik geen oplossing die alcohol, spiritus, ammoniak of schuurmiddelen bevat.

### Schoonmaken van discs

- Maak vuile discs schoon met een poetsdoek. Veeg vanaf het midden naar de buitenrand. Veeg niet in cirkels.
- Gebruik geen oplosmiddelen zoals benzine, thinner, in de handel verkrijgbare schoonmaakmiddelen, detergent, schurende schoonmaakproducten of antistatische sprays voor grammofoonplaten.

### Schoonmaken van de lens van de toonopnemer

- Als de speler niet goed werkt ondanks een juiste bediening en het volgen van de aanwijzingen in "VERHELPEM VAN PROBLEMEN" in deze Gebruiksaanwijzing, kan de optische eenheid van de speler vuil zijn. Neem contact op met uw dealer of een erkend servicecentrum om de optische eenheid te laten controleren en reinigen.

### Behandelen van discs

- Gebruik uitsluitend discs met een van de onderstaande logo's.
- Zorg ervoor dat er geen vingerafdrukken of stof op het discoppervlak kunnen terechtkomen.
- Berg een niet-gebruikte disc altijd op in zijn doosje.
- Discs met een speciale vorm (hartvormige discs, zeshoekige discs, enz.) kunnen niet met deze speler worden weergegeven. Probeer dergelijke discs niet weer te geven, want zij kunnen de speler beschadigen.



## VERHELPELEN VAN PROBLEMEN

Als de DVD-speler niet goed werkt ondanks het volgen van de bedieningsinstructies in deze gebruiksaanwijzing, controleert u de opgesomde punten in de volgende lijst.

Probleem	Oplossing	Pagina
<b>Geen stroom</b>	<ul style="list-style-type: none"> <li>–Controleer of het netsnoer goed is aangesloten.</li> <li>–Haal het netsnoer uit het stopcontact, wacht 5-10 seconden en steek het netsnoer weer in.</li> </ul>	<p>–</p> <p>–</p>
<b>Geen geluid en geen beeld</b>	<ul style="list-style-type: none"> <li>–Controleer of het TV-toestel is ingeschakeld.</li> <li>–Controleer de video- en HDMI-aansluiting.</li> <li>–Controleer de aansluitingen van de AUDIO/VIDEO-kabels op de TV. (Zie AANSLUITINGEN.)</li> <li>–Wanneer signalen via de HDMI OUT-aansluiting worden uitgevoerd, worden geen progressief-signalen via de COMPONENT VIDEO OUT-aansluitingen uitgevoerd. Druk op de <b>HDMI</b>-toets op het voorpaneel om de HDMI-uitvoermodus op "OFF" te zetten.</li> <li>–Controleer of PURE DIRECT op "AAN" staat. Als dit zo is, zet u het op "UIT".</li> <li>–Controleer of de VIDEO UIT-modus correct is ingesteld.</li> </ul>	<p>–</p> <p>15, 16</p> <p>12-16</p> <p>16, 17</p> <p>17</p> <p>12, 28</p>
<b>Het beeld is vervormd</b>	<ul style="list-style-type: none"> <li>–Soms kan een zekere beeldvervorming optreden. Dit is geen defect.</li> <li>–Sluit de DVD-speler rechtstreeks aan op de TV.</li> <li>–Controleer of de VIDEO UIT-modus correct is ingesteld.</li> </ul>	<p>–</p> <p>15</p> <p>12, 28</p>
<b>Het DVD-beeld is volledig vervormd of is zwart-wit</b>	<ul style="list-style-type: none"> <li>–Sluit de DVD-speler rechtstreeks aan op de TV.</li> <li>–Ga na of de disc compatibel is met de DVD-speler.</li> </ul>	<p>15, 16</p> <p>6</p>
<b>Geen geluid of het geluid is vervormd</b>	<ul style="list-style-type: none"> <li>–Regel het volume bij.</li> <li>–Controleer of de luidsprekers goed zijn aangesloten.</li> <li>–Het HDMI-geluid wordt niet uitgevoerd tijdens de instelling van PURE DIRECT of wanneer AUDIO MODE is ingesteld op "ANALOG".</li> </ul>	<p>–</p> <p>14, 15</p> <p>17, 29</p>
<b>Geen audio via digitale uitgang</b>	<ul style="list-style-type: none"> <li>–Controleer de digitale aansluitingen.</li> <li>–Controleer de audio-instellingen.</li> <li>–Met Super Audio-CD's kunt u geen digitale signalen uitvoeren. Gebruik analoge aansluitingen.</li> <li>–Gebied/laag van de weergegeven Super Audio-CD (MULTI/STEREO/CD) komt niet overeen met de versterkeraansluitingen.</li> </ul>	<p>13</p> <p>28-30</p> <p>14, 15</p> <p>–</p>
<b>Geen weergave van DTS-geluid</b>	<ul style="list-style-type: none"> <li>–Gebruik een DIGITAL OUT-aansluiting voor uitvoer van DTS-geluid.</li> </ul>	<p>13, 29</p>
<b>Er wordt geen beeld weergegeven via een HDMI-aansluiting</b>	<ul style="list-style-type: none"> <li>–Controleer de HDMI-aansluiting. (Controleer de status van alle HDMI indicators.)</li> <li>–Controleer of het aangesloten scherm of andere HDCP ondersteunt (de speler geeft geen videospaakl weer als de andere apparatuur geen HDCP ondersteunt).</li> <li>–Sluit de DVD-speler op het weergave-apparaat aan met de (meege- leverde) audio/video-kabels en controleer de HDMI-instellingen.</li> <li>–Controleer of de weergave-indeling van de speler (HDMI FORMAT) overeenkomt met de ondersteunde ingangsindeling van andere aangesloten apparatuur.</li> <li>–Controleer of PURE DIRECT op "AAN" staat. Als dit zo is, zet u het op "UIT".</li> </ul>	<p>17, 25</p> <p>16</p> <p>13-16,</p> <p>28-30</p> <p>16</p> <p>17</p>
<b>Het beeld staat tijdelijk stil tijdens de weergave</b>	<ul style="list-style-type: none"> <li>–Controleer de disc op vingerafdrukken/krassen en maak hem indien nodig schoon door met een zachte doek van het midden naar de buitenrand te vegen.</li> <li>–Maak de disc schoon.</li> </ul>	<p>32</p> <p>32</p>
<b>Disc kan niet worden weergegeven</b>	<ul style="list-style-type: none"> <li>–Maak de disc schoon.</li> <li>–Controleer of de disc met de labelzijde naar boven is geplaatst.</li> <li>–Probeer een andere disc weer te geven.</li> <li>–Annuleer de kinderslotfunctie of stel een ander controleniveau in.</li> <li>–Plaats een disc die de speler wel kan weergeven.</li> </ul>	<p>32</p> <p>17</p> <p>–</p> <p>30-31</p> <p>6</p>
<b>Het beginscherm wordt niet getoond nadat een disc is verwijderd</b>	<ul style="list-style-type: none"> <li>–Stel de speler terug door hem uit en weer aan te zetten.</li> </ul>	<p>–</p>

Probleem	Oplossing	Pagina
De DVD-speler reageert niet op de afstandsbediening	–Richt de afstandsbediening recht naar de sensor op de voorkant van de speler. –Ga dicht bij de speler staan. –Vervang de batterijen in de afstandsbediening. –Leg de batterijen opnieuw in met de polen (+/–tekens) in de aangegeven richting.	8 – 11 11
De toetsen werken niet of de speler reageert niet meer	–Om de speler volledig terug te stellen, haalt u het netsnoer uit het stopcontact en wacht u 5-10 seconden.	–
De DVD-speler reageert niet op bepaalde bedieningsfuncties tijdens de weergave	–De bedieningsfuncties zijn mogelijk niet beschikbaar met de weergegeven disc. Raadpleeg de documentatie bij de disc.	6
De DVD-speler kan geen CD's/DVD's lezen	–Maak de lens schoon met een in de handel verkrijgbare reinigungs-CD/DVD voordat u de DVD-speler binnenbrengt voor reparatie.	32
Het camerastandpunt verandert niet	–Het camerastandpunt kan niet worden gewijzigd als de DVD geen scènes bevat die vanuit meerdere camerastandpunten zijn opgenomen. In sommige gevallen zijn alleen bepaalde scènes vanuit meerdere camerastandpunten opgenomen.	26
De weergave begint niet na het selecteren van een titel	–Controleer de “TOEKENNING” instellingen.	30-31
U bent het wachtwoord voor het toegangsniveau vergeten	–Voer het standaardwachtwoord “4737” in om het wachtwoord dat u bent vergeten te wissen.	30-31

**OPMERKINGEN:**

- Sommige functies zijn niet beschikbaar in bepaalde bedieningsstanden. Dit wijst echter niet op een storing. Lees de beschrijving in deze handleiding voor meer informatie over de juiste bediening.
- Weergave vanaf de gewenste track en willekeurige weergave zijn niet mogelijk tijdens de geprogrammeerde weergave.
- Sommige functies zijn voor bepaalde discs niet toegankelijk.
- Wanneer u Video-CD's met PBC-functie afspeelt, kunnen sommige bewerkingen (bv. selecteren en track herhalen) niet worden uitgevoerd. Schakel de PBC-functie tijdelijk uit om deze bewerkingen te kunnen uitvoeren. Zie pagina 17.



## TECHNISCHE GEGEVENS

### SIGNAALSYSTEEM

PAL-kleur

### BRUIKBARE DISCS

- (1) DVD-Video en DVD-Audio disks  
Enkelzijdige discs van 12 cm met enkele laag, enkelzijdige discs van 12 cm met 2 lagen, dubbelzijdige discs van 12 cm met 2 lagen (1 laag per zijde)  
Enkelzijdige discs van 8 cm met enkele laag, enkelzijdige disc van 8 cm met 2 lagen, dubbelzijdige discs van 8 cm met 2 lagen (1 laag per zijde)
- (2) Super Audio-CD
- (3) DVD-R/DVD-RW
- (4) Compact discs (Audio-CD, Video-CD)  
Discs van 12 cm, discs van 8 cm
- (5) CD-R/CD-RW

### S-VIDEO-UITGANG

Y-uitgangsniveau: 1 Vp-p (75Ω/ohm)  
C-uitgangsniveau: 0,3 Vp-p  
Uitgangsaansluitingen: S-aansluitingen, 1 set

### VIDEO-UITGANG

Uitgangsniveau: 1 Vp-p (75Ω/ohm)  
Uitgangsaansluiting: Pinaansluitingen, 1 set

### COMPONENTUITGANG

Uitgangsniveau Y: 1 Vp-p (75Ω/ohm)  
Uitgangsniveau Pb/Cb: 0,7 Vp-p (75Ω/ohm)  
Uitgangsniveau Pr/Cr: 0,7 Vp-p (75Ω/ohm)  
Uitgangsaansluiting: Pinaansluitingen, 1 set

### HDMI-UITGANG

HDMI-aansluiting, 1 set

### AUDIO/VIDEO

21-polige scart-aansluiting

### AUDIO-UITGANG

Uitgangsniveau: 2 Vrms  
2-kanaals (L, R) uitgangsaansluiting: Pinaansluiting, 1 set  
Multikanaals (FL, FR, C, SL, SR, SW) uitvoeraansluiting :  
Pinaansluiting, 1 set.

### EIGENSCHAPPEN VAN AUDIO-UITGANGEN

- (1) Frequentieweergave  
1 DVD's (lineaire PCM) : 4Hz tot 22kHz (bemonstering van 48kHz)  
: 4Hz tot 44kHz (bemonstering van 96kHz)  
: 4Hz tot 88kHz (bemonstering van 192kHz)  
2 CD's : 4Hz tot 20kHz  
3 Super Audio-CD : 4Hz tot 100kHz
- (2) Signaal-ruisverhouding : 115 dB
- (3) Totale harmonische vervorming  
: 1kHz CD: 0,004%
- (4) Dynamisch bereik : DVD: 100 dB  
CD: 98 dB

### DIGITALE AUDIO-UITGANG

Optische digitale uitgang: Optische aansluiting, 1 set  
Coaxiale digitale uitgang: Pinaansluiting, 1 set

### STROOMVOORZIENING

200-240 V wisselstroom, 50Hz

### STROOMVERBRUIK

15 W (Stand-by: 1 W)

### MAXIMALE BUITENAFMETINGEN

435 (breed) x 75 (hoog) x 310 (diep) mm  
(inclusief uitstekende delen)

### GEWICHT

2,6 kg (5,72lbs)

### AFSTANDBEDIENING

RC-1017

Infrarood impuls type

Stroomtoevoer: 3V DC, 2 R6P/AA-batterijen

## PINAANSLUITING (AV1)

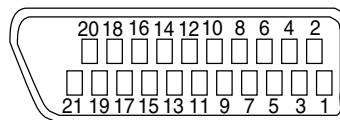

### Contacten, signaalniveaus en impedanties

#### Contact 1

Audio-uitgang (Rechts): 2,0Vrms/ 1kΩ

#### Contact 3

Audio-uitgang (Links): 2,0Vrms/ 1kΩ

#### Contact 4

Audio, Aarde

#### Contact 5

RGB, Aarde (Blauw)

#### Contact 7

RGB-uitgang (Blauw): 0,7Vp-p/75Ω

#### Contact 8

Funcctie-instelling

L: 0,0~2,0V gelijkstroom  
Voedingsspanning uit  
M: 4,5~7,0V gelijkstroom  
Wide-screenmodus  
(16:9)  
H: 9,5~12,0V gelijkstroom  
Normale modus (4:3)

#### Contact 9

RGB, Aarde (Groen)

#### Contact 11

RGB-uitgang (Groen): 0,7Vp-p/75Ω

#### Contact 13

RGB, Aarde (Rood)

#### Contact 14

RGB-instelling, Aarde

#### Contact 15

RGB-uitgang (Rood): 0,7Vp-p/75Ω

#### Contact 16

RGB-instelling

H: 1~3V gelijkstroom RGB-modus

#### Contact 17

Video uitgangsignaal, Aarde

#### Contact 18

Video ingangsignaal, Aarde

#### Contact 19

Video-uitgang (CVBS): 1,0Vp-p/75Ω

#### Contact 21

Gemeenschappelijke aarde (afscherming)

**ADVERTENCIA:** PARA REDUCIR EL RIESGO DE INCENDIO O DESCARGA ELÉCTRICA, NO EXPONGA ESTE APARATO A LA LLUVIA NI A LA HUMEDAD.



### PRECAUCIÓN

RIESGO DE DESCARGA ELÉCTRICA,  
NO ABRIR



#### PRECAUCIÓN:

PARA REDUCIR EL RIESGO DE QUE SE PRODUZCA UNA DESCARGA ELÉCTRICA, NO quite la tapa (ni el panel posterior). EN EL INTERIOR NO HAY PIEZAS QUE DEBA REPARAR EL USUARIO. SOLICITE EL TRABAJO DE REPARACIÓN AL PERSONAL DE SERVICIO CALIFICADO.



El símbolo del rayo con punta de flecha, en el interior de un triángulo equilátero, tiene la finalidad de avisar al usuario de que en el interior del producto hay "tensión peligrosa" sin aislar que puede tener suficiente intensidad como para constituir un riesgo de descarga eléctrica para las personas.



El signo de exclamación en el interior de un triángulo equilátero tiene la finalidad de avisar al usuario de que se adjuntan instrucciones de utilización y mantenimiento (servicio) importantes con el manual que acompaña al aparato.

## PRECAUCIÓN

### Seguridad del láser

Esta unidad emplea un láser. Sólo el personal de servicio calificado deberá quitar la cubierta o intentar reparar este aparato, ya que de lo contrario podría producirse lesiones en los ojos.

**PRECAUCIÓN:** EL USO DE CONTROLES, AJUSTES O PROCEDIMIENTOS DE LOS ESPECIFICADOS EN ESTE MANUAL PUEDE PRODUCIR UNA EXPOSICIÓN PELIGROSA A LA RADIACIÓN.

**PRECAUCIÓN:** CUANDO SE ABRE LA UNIDAD Y SE ANULA EL ENCLAVAMIENTO SE PRODUCE UNA RADIACIÓN LÁSER VISIBLE E INVISIBLE EVITE MIRAR EL RAYO.

**UBICACIÓN:** IMPRESO EN EL INTERIOR

"CLASS 1  
LASER PRODUCT"

Periodos de no utilización: apague la unidad cuando no esté en funcionamiento. Desconecte la unidad de la toma de CA doméstica si no va a utilizarla durante un largo periodo de tiempo. Desconecte la unidad cuando haya tormentas eléctricas.

Lea este manual de instrucciones atentamente antes de usar el reproductor de vídeo DVD y consérvelo para futuras consultas.

### Declaración de conformidad

La empresa declara bajo su única responsabilidad que este producto, al que hace referencia la presente declaración, cumple con las siguientes normativas:

EN60065, EN 55013, EN55020, EN61000-3-2 y EN61000-3-3. De acuerdo con las disposiciones de las directivas 73/23/EEC, 89/336/EEC y 93/68/EEC.



## PRECAUCIÓN

### Importante

Utilice sólo discos marcados de logos en la lista de la página 6.

### Alimentación

El suministro de alimentación principal se activa cuando la clavija principal se enchufa en una toma de CA, 200-240V, 50Hz. Para utilizar este aparato, pulse el botón **ON/STANDBY** y así encenderlo.

### Advertencia

Para impedir incendios o descargas eléctricas, no exponga este aparato a la lluvia ni a la humedad.

**ADVERTENCIA:**  
**EN EL INTERIOR DEL APARATO HAY**  
**PIEZAS QUE ESTÁN BAJO TENSIÓN.**  
**NO RETIRE NINGÚN TORNILLO.**

### Lugar de instalación

Para su seguridad y óptimas prestaciones de esta unidad:

- No pare la unidad verticalmente. Instale la unidad en posición horizontal y estable. No coloque nada directamente encima de la unidad. No coloque la unidad directamente sobre el TV.
- Protégalo de los rayos directos del sol y mantenga lejos de fuentes de calor intenso. Evite lugares con polvo o húmedos. Evite lugares con insuficiente circulación de aire para que se disperse bien el calor. No tape los orificios de salida de aire en los lados de la unidad. Evite lugares expuestos a fuerte vibración o fuertes campos magnéticos.
- Asegúrese de retirar un disco y desenchufar el cable eléctrico de CA del tomacorriente antes de transportar la unidad.

### Precauciones en la instalación

Se pueden producir ruidos o la imagen se puede distorsionar si este equipo, o cualquier otro equipo electrónico que utilice microprocesadores, está situado cerca de un sintonizador o de una televisión.

Si este fuera el caso, siga los pasos que se indican a continuación:

- Instale este equipo lo más lejos posible del sintonizador o de la televisión.
- Coloque los cables de la antena del sintonizador o de la televisión lejos del cable de alimentación de este equipo y de los cables de conexión de entrada y salida del mismo.
- Se pueden producir ruidos o distorsiones, sobre todo cuando se utilizan antenas de interior o cables de alimentación de 300  $\Omega$ /ohmios. Recomendamos que se utilicen antenas de exterior y cables coaxiales de 75 $\Omega$ /ohmios.

### NOTA:

- Para la dispersión del calor, no instale este equipo en un lugar confinado tal como una librería o unidad similar.

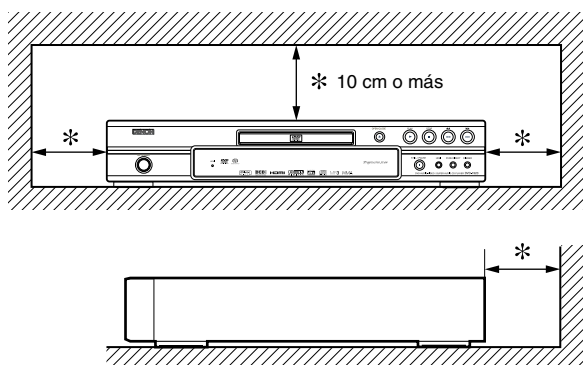

### Advertencia acerca del rocío

La condensación de humedad puede ocurrir dentro de la unidad cuando es movido de un lugar frío a un lugar caliente, o después de calentar una habitación fría o bajo condiciones de alta humedad. No utilice el reproductor DVD, por lo menos, por 2 horas hasta que su interior esté seco.

### Evite los peligros de descarga eléctrica y fuego

- No toque el cable eléctrico con las manos mojadas.
- No tire del cable eléctrico para desenchufarlo del tomacorriente de CA de la pared. Tome por el enchufe.
- Si se derrama por accidente agua en esta unidad, desenchufe inmediatamente el cable eléctrico y lleve la unidad a nuestro Centro de Servicio Autorizado para el servicio.

### Precaución

- 1) No intente abrir la caja. En el interior no hay piezas que usted pueda reparar. Solicite todas las reparaciones al personal de servicio cualificado.
- 2) Las ranuras y aberturas de la caja y del costado o de la parte inferior sirven para ventilar el aparato. Para asegurar un funcionamiento fiable y proteger el aparato contra el recalentamiento, estas aberturas no deberán taparse. Evite los espacios cerrados como, por ejemplo, los muebles librería a menos que éstos dispongan de una ventilación apropiada.
- 3) Mantenga el aparato alejado de las fuentes que generen calor.
- 4) Evite utilizarlo cerca de campos magnéticos intensos.
- 5) No meta objetos de ninguna clase dentro la ranura de la caja, ya que podrían tocar partes con corriente o partes en corto circuito resultando en un incendio o sacudida eléctrica.
- 6) No derrame nunca líquidos de ninguna clase en este aparato. Si se derrama algún líquido en el interior del aparato, consulte a un ingeniero de servicio cualificado.
- 7) Utilice este aparato en una posición horizontal (plana) solamente.
- 8) Este equipo se pone en el modo de espera cuando se apaga pero se mantiene conectado el cable de alimentación.
- 9) Mantenga el equipo libre de humedad, agua y polvo.
- 10) Maneje el cordón de energía cuidado. Sostenga el enchufe cuando desconecte el cordón de energía.
- 11) Antes de operar el reproductor de DVD se deben leer todas las precauciones de seguridad y las instrucciones de funcionamiento.
- 12) Tenga cuidado de no pinchar su dedo dentro de la ranura del disco.
- 13) No coloque objetos pesados sobre el cable de alimentación de CA.
- 14) Mantenga el cable de alimentación de CA lejos de dispositivos que emitan calor.
- 15) Asegúrese de retirar el disco y desconectar el cable de alimentación de CA cuando vaya a transportar el reproductor de DVD.
- 16) No ejerza ninguna presión sobre el reproductor de DVD cuando lo esté transportando.
- 17) No utilice el reproductor de DVD al aire libre.

■ <b>PRECAUCIÓN</b> . . . . .	2	SELECCIÓN DE PÁGINA . . . . .	18
Seguridad del láser . . . . .	2	REPRODUCCIÓN DEL GRUPO DE	
Declaración de conformidad . . . . .	2	BONIFICACIÓN . . . . .	18
Importante . . . . .	3	Imagen fija / Pausa . . . . .	18
Alimentación . . . . .	3	Reanudación . . . . .	18
Advertencia . . . . .	3	Búsqueda rápida adelante / atrás . . . . .	19
Lugar de instalación . . . . .	3	Movimiento lento adelante / atrás . . . . .	19
Precauciones en la instalación . . . . .	3	Reproducción paso a paso . . . . .	19
Advertencia acerca del rocío . . . . .	3	Control de la imagen . . . . .	19
Evite los peligros de descarga eléctrica y fuego . . . . .	3	Zoom . . . . .	19
Precaución . . . . .	3	Voz en avance rapido . . . . .	20
■ <b>INTRODUCCIÓN</b> . . . . .	5	Modo carrusel de diapositivas . . . . .	20
Acerca del copyright . . . . .	5	Búsqueda de título / capítulo . . . . .	20
Aviso sobre proyecciones con barrido progresivo . . . . .	5	Utilizando el botón SEARCH MODE . . . . .	20
Accesorios suministrados . . . . .	5	Utilizando los botones SKIP ◀◀ ▶▶ . . . . .	20
Símbolos utilizados en este manual . . . . .	5	Búsqueda de pistas . . . . .	20
■ <b>ACERCA DE LOS DISCOS</b> . . . . .	6	Utilizando el botón SEARCH MODE . . . . .	20
Discos que pueden reproducirse . . . . .	6	Utilizando los botones SKIP ◀◀ ▶▶ . . . . .	20
■ <b>CARACTERÍSTICAS</b> . . . . .	7	Búsqueda de tiempo . . . . .	20
■ <b>VISTA GENERAL DEL FUNCIONAMIENTO</b>		Pantalla de configuración de marcadores . . . . .	21
<b>DEL APARATO</b> . . . . .	8	Repetición . . . . .	21
PANEL DELANTERO . . . . .	8	REPETICIÓN DE TÍTULO / CAPÍTULO . . . . .	21
MANDO A DISTANCIA . . . . .	8	REPETICIÓN DE PISTA / GRUPO / TODO . . . . .	21
Funcionamiento del mando a distancia . . . . .	9	REPETICIÓN A-B . . . . .	21
Pantalla de visualización del panel delantero . . . . .	11	Reproducción programada . . . . .	21
Visualizaciones durante el funcionamiento . . . . .	11	Reproducción aleatoria . . . . .	22
Modos de HDMI y señales efectivas de salida . . . . .	11	Reproducción de formatos MP3 / JPEG / WMA . . . . .	22
Carga de las pilas . . . . .	11	Reproducción DivX® . . . . .	24
■ <b>CONEXIONES</b> . . . . .	12	Cambio de visualización en pantalla . . . . .	24
Descripción - panel trasero . . . . .	12	Diálogos . . . . .	26
Conexión a un sistema de audio . . . . .	13	Idioma de los subtítulos . . . . .	26
Conexión a un sistema de sonido envolvente		Ángulo de cámara . . . . .	26
de 5,1 canales . . . . .	14	Surround virtual . . . . .	26
Conexión a un televisor (para vídeo) . . . . .	15	Modo de sonido . . . . .	27
Conexión a un televisor equipado con un		Modo de sonido estéreo . . . . .	27
puerto HDMI compatible . . . . .	16	■ <b>CONFIGURACIÓN DEL DVD</b> . . . . .	27
■ <b>REPRODUCCIÓN DE UN DISCO</b> . . . . .	17	Ajustes de idioma . . . . .	27
Reproducción básica . . . . .	17	Ajustes de visualización . . . . .	28
CANCELAR Y VOLVER A ACTIVAR LA		Ajustes de audio . . . . .	28
FUNCIÓN PBC . . . . .	17	Ajuste de altavoces para AUDIO ANALOGICO . . . . .	29
Configuración de HDMI . . . . .	17	Ajuste de altavoces para MODO HDMI . . . . .	30
Modo Pure Direct . . . . .	17	Control de clasificación . . . . .	31
Luminosidad de la pantalla de visualización del		NIVEL ACCESO . . . . .	31
panel delantero . . . . .	17	SI HA OLVIDADO LA CONTRASEÑA . . . . .	31
Características generales . . . . .	17	NIVELES DE CONTROL . . . . .	31
Menús de discos . . . . .	17	Ajute otros . . . . .	31
Menú de títulos . . . . .	18	Reprograme al ajuste por defecto (excepto Control	
BÚSQUEDA DE UNA PANTALLA DE MENU		Clasificación y SALIDA DE VIDEO) . . . . .	32
DURANTE LA REPRODUCCIÓN . . . . .	18	Lista de códigos de idiomas . . . . .	32
Reproducción de DVD de Audio . . . . .	18	■ <b>MANTENIMIENTO</b> . . . . .	33
REPRODUCCIÓN DE TODOS LOS GRUPOS . . . . .	18	■ <b>GUÍA PARA LA SOLUCIÓN DE PROBLEMAS</b> . . . . .	33
PARA INICIAR LA REPRODUCCIÓN DESDE		■ <b>ESPECIFICACIONES</b> . . . . .	35
UN GRUPO ESPECÍFICO . . . . .	18	■ <b>EN LA CONEXIÓN (AV1)</b> . . . . .	35

**NOTA SOBRE EL RECICLADO:**

Los materiales de embalaje de este producto son reciclables y pueden ser reutilizados. En este producto y sus accesorios incluidos es aplicable la directiva europea sobre residuos de aparatos eléctricos y electrónicos (RAEE), excepto en lo referente a las pilas. Se ruega eliminar cualquiera de esos materiales de acuerdo con las normas locales de reciclado. Cuando deseche esta unidad, cumpla con las normas o reglamentaciones locales. Las pilas no deben tirarse ni incinerarse, sino que deben eliminarse de acuerdo con las normas locales sobre residuos químicos.

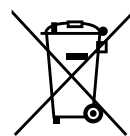

!!!Contribuya a la mejora de su entorno!!!

- No tire las pilas usadas al cubo de basura.
- Puede deshacerse de ellas en los puntos de recogida de pilas o de basuras especiales. Póngase en contacto con su ayuntamiento para conocer más detalles.

## INTRODUCCIÓN

El número de serie de este producto se encuentra en la parte posterior del reproductor DVD. No hay ningún otro que tenga el mismo número de serie que el suyo. Deberá anotar el número de serie y otra información vital en el espacio provisto a continuación y guardar este manual como prueba permanente de su compra y para ayudarle a identificar el producto en caso de que le sea robado. Los números de serie no se guardan en archivos.

Fecha de compra	
Comprado al concesionario	
Dirección del concesionario	
N° de teléfono del concesionario	
N° de modelo	
N° de serie	

### Acerca del copyright

La copia, la emisión, la muestra al público y el préstamo de los discos sin la debida autorización están prohibidos.

Este producto incorpora tecnología de protección del copyright que a su vez está protegida por patentes y otros derechos de la propiedad intelectual de los EE.UU. La utilización de esta tecnología de protección del copyright deberá contar con la autorización de Macrovision, y ésta se limitará a casas y otros lugares de visión limitada a menos que Macrovision autorice lo contrario. La inversión de la ingeniería o el desmontaje del aparato están prohibidos.





Patente Nos de EE.UU., 4.631.603, 4.819.098, 4.907.093, 5.315.448 y 6.516.132.

### Aviso sobre proyecciones con barrido progresivo

Los consumidores deben tener en cuenta que no todos los televisores de alta definición son totalmente compatibles con este producto y que pueden producirse errores en la señal que distorsionen la imagen. En caso de problemas de imagen con el barrido progresivo de 576 o 625 líneas, se recomienda al usuario cambiar la conexión a la salida de "definición estándar". Si quiere consultar la compatibilidad de un televisor con este modelo reproductor de DVD 576p o 625p, póngase en contacto con nuestro centro de atención al cliente.

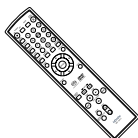
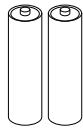
### Accesorios suministrados

Asegúrese de que los siguientes elementos están incluidos con la unidad principal en el embalaje.

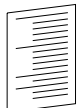
Control remoto..... 1 	Dos pilas "R6P" (AA)..2 	Cable de audio ..... 1 	Cable de vídeo..... 1 	Instrucciones de funcionamiento ..... 1 	Lista de centros de servicio ..... 1 
--	--	---	--	--	---

### Símbolos utilizados en este manual

Los siguientes símbolos aparecen debajo de algunos encabezados y notas en este manual, con los siguientes significados.

**DVD-V** : Descripción referida a la reproducción de DVD de Vídeo (incluyendo discos DVD-R/RW).

**DVD-A** : Descripción referida a la reproducción de discos de DVD de Audio.

**VCD** : Descripción referida a la reproducción de CDs de Vídeo.

**Super Audio CD** : Descripción referida a la reproducción de Super Audio CD.

**CD** : Descripción referida a la reproducción de CDs de Audio.

**MP3** : Descripción referida a la reproducción de discos formateados con MP3.

**JPEG** : Descripción referida a la visualización de discos JPEG.

**WMA** : Descripción referida a la descripción de discos formateados con WMA.

**DivX®** : Descripción referida a la reproducción de discos formateados con DivX®.

Discos que pueden reproducirse

Discos a reproducir	Marca (símbolo)	Código de región	Señales grabadas	Tamaño del disco	Tipos de disco
DVD de Audio * 2, 3, 5		—	Audio digital	12 cm u 8 cm	
DVD de Video * 1, 2, 3, 5		—	Digital video (MPEG2) DivX®	12 cm u 8 cm	
DVD-RW DVD-R * 1, 3, 4, 5, 6, 7, 8			Digital video (MPEG2) DivX®	12 cm u 8 cm	
CD de Video * 1, 3, 5, 9		—	Sonido e imágenes	12 cm u 8 cm	CD de Video, Super Audio CD, CD de Audio
Super Audio CD		—	Audio digital		
CD de Audio * 4, 6		—	Audio digital		
CD-RW CD-R * 4, 5, 7, 8, 9, 10		—	Audio digital MP3 WMA*10 Imagen digital (JPEG) DivX®		
CD de imágenes		—	JPEG	12 cm	

es una marca registrada de DVD Format/Logo Licensing Corporation.

es una marca registrada de Eastman Kodak Company.



Los logotipos de Windows Media y de Windows son marcas o marcas registradas de Microsoft Corporation en Estados Unidos y/o en otros países.



DivX, DivX Certified y símbolos relacionados son marcas comerciales de DivX, Inc. y se utilizan bajo licencia.

**Si no puede reproducir un disco que tenga una de las marcas anteriores, verifique las siguientes notas.**

- \*1: Esta unidad cumple con el sistema de color PAL. Los discos grabados con el sistema NTSC pueden reproducirse vía un televisor PAL.
- \*2: Algunos discos DVD no funcionan tal como se describe en este manual debido al diseño del fabricante del disco.
- \*3: Los discos rayados o manchados no pueden reproducirse.
- \*4: Algunos discos no pueden reproducirse debido a las condiciones de grabación incompatibles, características de la grabadora o propiedades especiales de los discos.
- \*5: Puede reproducir los discos con las marcas de arriba. Si utiliza discos no normales, esta unidad puede no reproducirlos. Incluso si se reproducen, la calidad del sonido o video pueden verse afectadas.
- \*6: Sólo los discos grabados en el formato de video y finalizados pueden reproducirse. Los discos sin finalizar no pueden reproducirse. Según el estado de grabación de un disco, éste puede no reproducirse de ninguna manera o normalmente (la imagen o sonido puede no ser continua, etc.).
- \*7: Si queda demasiado espacio de grabación en un disco (la parte usada es de menos de 55 mm en total), puede no reproducirse correctamente.
- \*8: No pegue papel o ponga etiquetas en el disco. Pueden dañar el disco y la unidad puede no leerlo correctamente.
- \*9: Esta unidad es compatible con las versiones 1.1 y 2.0 de CD de Video estándar, con función PBC.  
Ver.1.1 (sin función PBC): Puede disfrutar de la reproducción de una imagen al mismo tiempo que escucha un CD de música.  
Ver.2.0 (con función PBC): Mientras utilice un CD de Video con función Pbc, "Pbc" aparecerá en la pantalla y en el visualizador.  
**NOTA:** Cuando se reproducen CDs de Video con la función PBC, algunas operaciones (ej. búsqueda de pistas y repetir pistas) no pueden realizarse a menos que se cancele la función temporalmente (consulte la página 17).
- \*10: Este reproductor no puede reproducir un disco cuando el contenido está protegido por la Administración de Derechos de Medios Digitales de Windows (DRM).

**¿Qué es PBC?** "PBC" significa control de la reproducción.

Puede reproducir software interactivo con ayuda de las pantallas del menú. Consulte las instrucciones en el CD de Video.

- **NUNCA reproduzca los siguientes discos. ¡Puede producirse una avería!**  
DVD-RAM / CD-I / CD con fotos / DVD con otros códigos de región que 2 u ALL / DVD-ROM para computadoras personales / CD-ROM para computadoras personales

- **Cualquier otro disco sin indicaciones de compatibilidad**

**PRECAUCIÓN:**

- Tenga cuidado de no pillarse el dedo en una ranura de disco.
- Asegúrese de extraer el disco y desenchufar el cable de alimentación de CA de la toma de pared antes de transportar el reproductor de DVD.

- **Sistema de exploración progresiva**  
El sistema de exploración progresiva produce menor oscilación e imágenes con mayor resolución que las señales de televisión tradicionales 625i (576i).
- **Salida para sonido de 5,1 canales analógicos Dolby y sonido surround DTS**  
Este reproductor está equipado con conectores de salida para sonido de 5,1 canales analógicos y sonido surround DTS para reproducción.
- **HDMI (High-Definition Multimedia Interface)**  
Cuando este reproductor se conecte a una pantalla con un puerto HDMI compatible, usted podrá disfrutar de una salida de vídeo más clara.
- **Voz en avance rápido**  
El disco se reproduce a una velocidad ligeramente mayor o menor, manteniéndose la calidad de sonido de la reproducción normal. La Voz en avance rápido se encuentra disponible solamente en discos grabados en formato Dolby Digital.
- **Reproducción detenida/Rápida/Lenta/Paso a paso**  
Hay disponibles varios modos de reproducción, entre los que se incluyen imágenes fijas, desplazamiento rápido hacia adelante/atrás y cuadros paso a paso.
- **Modo de vista fija**  
La resolución de las imágenes en el modo vista fija (pausa) está ajustada.
- **Reproducción aleatoria de DVD de Audio, Super Audio CD, CD de Audio, MP3, JPEG y WMA**  
Este reproductor puede mezclar el orden de las pistas para reproducirlas de forma aleatoria.
- **Reproducción programada de DVD de Audio, Super Audio CD, CD de Audio, MP3, JPEG y WMA**  
Puede programar el orden de las pistas para reproducirlas en el orden que desee.
- **Menús DVD en un idioma determinado**  
Puede visualizar los menús DVD en el idioma que desee, siempre que esté disponible en un DVD.
- **Apagado automático**  
La alimentación se desactiva automáticamente si el reproductor no realiza ninguna actividad o realiza una actividad remota durante más de 30 minutos (consulte la página 31).
- **Subtítulos en un idioma determinado**  
Podrá seleccionar un idioma para los subtítulos si el idioma está disponible en el disco DVD y DivX®.
- **Selección de un ángulo de cámara**  
Puede seleccionar el ángulo de cámara deseado, si un disco contiene secuencias grabadas desde diferentes ángulos.
- **Selección de idioma de audio y modo de sonido**  
Puede seleccionar el idioma de audio y el modo de sonido que desee, siempre que haya diferentes idiomas y modos disponibles en un disco.
- **Control de clasificación (Bloqueo de los padres)**  
Puede establecer el nivel de control para limitar la reproducción de los discos cuyos contenidos no sean recomendables para los niños.
- **Compatibilidad de reproducción multicanal de Super Audio CD**  
Además de reproducir discos DVD de vídeo y audio, el reproductor puede reproducir Super Audio CD multicanales con un margen de frecuencias de reproducción que cubre 100kHz y un margen dinámico de 120 dB o superior dentro del margen de frecuencia audible, y se pueden emitir un máximo de 5,1 canales.
- **Detección automática de discos**  
Este reproductor detecta automáticamente si el disco introducido en la bandeja es un DVD de vídeo, DVD de Audio, un CD de Vídeo, un Super Audio CD, un CD de Audio, MP3, JPEG, WMA o DivX®.
- **Reproducción de un disco de MP3**  
Puede disfrutar de archivos MP3 grabados en un CDR/RW.
- **Búsqueda directa**  
Puede buscar el título, capítulo y pista deseados mediante un botón numérico durante la reproducción o en modo parada.
- **Visualización en pantalla**  
Puede visualizarse información sobre la operación actual en una pantalla de televisión, lo que le permitirá confirmar las funciones activas actuales (como la reproducción de un programa), en la pantalla de televisión utilizando el mando a distancia.
- **Atenuador**  
Se puede ajustar la luminosidad de la pantalla de visualización.
- **Salvapantallas**  
El programa de salvapantallas se inicia si el reproductor no realiza ninguna actividad o realiza una actividad remota durante más de 5 minutos. El brillo de la pantalla se oscurece un 75%.
- **Control de la imagen**  
La función Control de imagen permite ajustar la luminosidad, contraste, color, corrección del gamma y nitidez de la imagen de la pantalla en particular.
- **Búsqueda**  
Búsqueda de capítulo: Búsqueda del capítulo deseado.  
Búsqueda de título: Búsqueda del grupo deseado.  
Búsqueda de grupo: Búsqueda del grupo deseado.  
Búsqueda de página: Búsqueda de la página deseada.  
Búsqueda de pista: Búsqueda de la pista deseada.  
Búsqueda de tiempo: Búsqueda del punt de tiempo deseado.
- **Repetición**  
Capítulo: Repetición de la reproducción del capítulo del disco.  
Título: Repetición de la reproducción del título del disco.  
Pista: Repetición de la reproducción de la pista del disco.  
Todo: Repetición de la reproducción de disco completo. (excluidos los discos de vídeo DVD)  
A-B: Repetición de la parte entre dos puntos indicada por el usuario.  
Grupo: Repetición de la reproducción de la carpeta de DVD de Audio/Super Audio CD/MP3/JPEG/WMA/DivX®.
- **Zoom**  
Se puede visualizar la pantalla ampliada 2 o 4 veces.
- **Marcador**  
Punto de referencia electrónico definido por el usuario y que puede llamarse.
- **Reanudación de la reproducción**  
El usuario puede reanudar la reproducción desde la parte en la que se detuvo.
- **Tomas de salida de componente de vídeo**  
Las tomas situadas en la parte trasera del reproductor de DVD que se usan para enviar señales de vídeo de alta calidad al televisor a través de las tomas de entrada de componente de vídeo.
- **Indicador de tasa de bits**
- **DRC (Dynamic Range Control)**  
Puede controlar los límites de volumen del sonido.
- **Sonido MPEG**  
Este reproductor puede reproducir un disco que sea compatible con MPEG audio si el reproductor de DVD está conectado a un descodificador MPEG.
- **Visualización de una imagen JPEG**  
Pueden reproducirse Kodak Picture CDs. También pueden reproducirse imágenes fijas guardadas con formato JPEG en discos CD-R/RW.
- **Reproducción de datos WMA**  
Puede disfrutar de sus archivos WMA grabados en discos CD-R/RW.
- **Reproducción de datos DivX®**  
Puede disfrutar de sus archivos DivX® grabados en discos DVD-R/RW o CD-R/RW.
  - Producto DivX Certified™ oficial
  - Reproduce videos DivX®5, DivX®4, DivX®3 y DivX®VOD (compatible con requisitos técnicos de DivX Certified™).
- **Pure Direct**  
La calidad de sonido de la salida de audio analógico puede mejorar desactivando la salida HDMI, salida de señal de vídeo y pantalla de panel delantero.

**Fabricado bajo licencia de Dolby Laboratories. "Dolby" y el símbolo de la doble D son marcas comerciales de Dolby Laboratories.**

**"DTS" y "DTS Digital Surround" son marcas registradas de Digital Theater Systems, Inc.**

**"WMA" (Windows Media Audio) es un nuevo codec de audio desarrollado por Microsoft® en Estados Unidos.**

## VISTA GENERAL DEL FUNCIONAMIENTO DEL APARATO

### PANEL DELANTERO

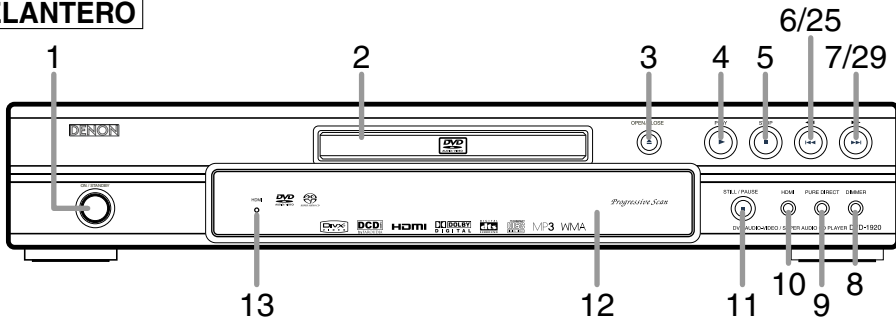

### MANDO A DISTANCIA

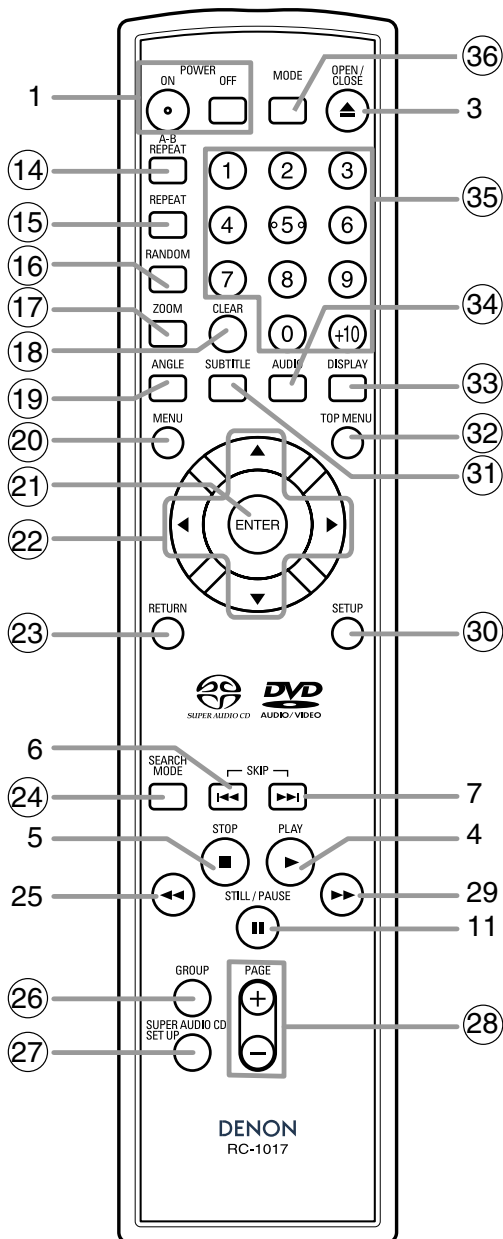

1. Botones ON/STANDBY (POWER ON/OFF) [página 17]
2. Bandeja de carga del disco
3. Botón OPEN/CLOSE [página 17]
4. Botón PLAY [página 17]
5. Botón STOP [página 17]
6. Botón ◀◀ (SKIP DOWN) [página 20]
7. Botón ▶▶ (SKIP UP) [página 20]
8. Botón DIMMER [página 17]
9. Botón PURE DIRECT [página 17]  
Pulse para activar la función Pure Direct para reducir el nivel de ruido.
10. Botón HDMI [página 17]  
Pulse este botón para ajustar el modo de salida de señal de vídeo del conector HDMI.
11. Botón STILL/PAUSE [página 18]
12. Pantalla de visualización, Ventanilla sensora de control remoto
13. Indicador HDMI [página 17]  
Se enciende cuando se emite una señal de vídeo desde el conector HDMI OUT.
14. Botón A-B REPEAT [página 21]
15. Botón REPEAT [página 21]
16. Botón RANDOM [página 22]
17. Botón ZOOM [página 19]
18. Botón CLEAR [página 20]
19. Botón ANGLE [página 26]
20. Botón MENU [página 17]
21. Botón ENTER [página 17]
22. Botones Cursor [página 17]
23. Botón RETURN [página 18]
24. Botón SEARCH MODE [página 20]
25. Botón ◀◀ (Retroceso rápido) [página 19]  
Pulse más de 2 segundos cuando utilice los botones del panel frontal para esta función.
26. Botón GROUP [página 18]
27. Botón SUPER AUDIO CD SETUP [página 27]
28. Botones PAGE [página 18]
29. Botón ▶▶ (Avance rápido) [página 19]  
Pulse más de 2 segundos cuando utilice los botones del panel frontal para esta función.
30. Botón SETUP [página 27]
31. Botón SUBTITLE [página 26]
32. Botón TOP MENU [página 18]
33. Botón DISPLAY [página 24]
34. Botón AUDIO [página 26]
35. Botones Numéricos [página 17]
36. Botón MODE [página 18]













Los botones con números dentro de círculos sólo puede activarse desde el mando a distancia.









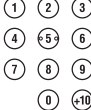







**Funcionamiento del mando a distancia**

Los botones del mando a distancia funcionan de manera diferente para los DVD de Vídeo, DVD de Audio, CD de Vídeo, Super Audio CD, CD de Audio, MP3, JPEG, WMA y DivX®.

Consulte la siguiente tabla para conocer el uso correcto.

	DVD de Vídeo, DVD de Audio	VCD	Super Audio CD, CD, MP3, JPEG, WMA	DivX®
<b>Botones POWER</b> 	<ul style="list-style-type: none"> <li>Para encender la unidad o apagarla.</li> </ul>	<ul style="list-style-type: none"> <li>Para encender la unidad o apagarla.</li> </ul>	<ul style="list-style-type: none"> <li>Para encender la unidad o apagarla.</li> </ul>	<ul style="list-style-type: none"> <li>Para encender la unidad o apagarla.</li> </ul>
<b>Botón A-B REPEAT</b> 	<ul style="list-style-type: none"> <li>Para marcar un segmento para repetir entre los puntos A y B.</li> </ul>	<ul style="list-style-type: none"> <li>Para marcar un segmento para repetir entre los puntos A y B.</li> </ul>	<ul style="list-style-type: none"> <li>Para marcar un segmento para repetir entre los puntos A y B. (Super Audio CD, CD)</li> </ul>	<ul style="list-style-type: none"> <li>Para marcar un segmento para repetir entre los puntos A y B.</li> </ul>
<b>Botón REPEAT</b> 	<ul style="list-style-type: none"> <li>Para repetir la reproducción de un título, capítulo, grupo o una pista.</li> </ul>	<ul style="list-style-type: none"> <li>Para repetir la reproducción de una pista o un disco.</li> </ul>	<ul style="list-style-type: none"> <li>Para repetir la reproducción de una pista o un disco. (Super Audio CD, CD)</li> <li>Para repetir la reproducción de una pista, un grupo o un disco. (MP3, JPEG, WMA)</li> </ul>	<ul style="list-style-type: none"> <li>Para repetir la reproducción de una pista, un grupo o un disco.</li> </ul>
<b>Botón RANDOM</b> 	<ul style="list-style-type: none"> <li>Para cambiar el orden de reproducción los grupos y las pistas. (DVD de Audio)</li> </ul>	—	<ul style="list-style-type: none"> <li>Para reproducir las pistas en orden aleatorio.</li> </ul>	—
<b>Botón MODE</b> 	<ul style="list-style-type: none"> <li>Para ajustar el control de la imagen.</li> <li>Para activar el sonido 3D (Sistema Virtual surround).</li> <li>Para ajustar la Voz en avance rapido.</li> <li>Para programar un orden específico. (DVD de Audio)</li> <li>Para reproducir todos grupos. (DVD de Audio)</li> </ul>	<ul style="list-style-type: none"> <li>Para activar el sonido 3D (Sistema Virtual surround).</li> <li>Para ajustar el control de la imagen.</li> </ul>	<ul style="list-style-type: none"> <li>Para programar las pistas en un orden específico.</li> <li>Para activar el sonido 3D (Sistema Virtual surround). (CD, MP3, WMA)</li> <li>Para activar el modo carrusel de diapositivas. (JPEG)</li> </ul>	<ul style="list-style-type: none"> <li>Para ajustar el control de la imagen.</li> </ul>
<b>Botón ZOOM</b> 	<ul style="list-style-type: none"> <li>Para ampliar una parte de la imagen (x2/x4).</li> </ul>	<ul style="list-style-type: none"> <li>Para ampliar una parte de la imagen (x2).</li> </ul>	<ul style="list-style-type: none"> <li>Para ampliar una parte de la imagen (x2). (JPEG)</li> </ul>	<ul style="list-style-type: none"> <li>Para ampliar una parte de la imagen (x2).</li> </ul>
<b>Botón ANGLE</b> 	<ul style="list-style-type: none"> <li>Para acceder a diferentes ángulos de cámara en un disco.</li> </ul>	—	—	—
<b>Botón SUBTITLE</b> 	<ul style="list-style-type: none"> <li>Para acceder a diferentes subtítulos en un disco.</li> </ul>	—	—	<ul style="list-style-type: none"> <li>Para acceder a diferentes subtítulos en un disco.</li> </ul>
<b>Botón AUDIO</b> 	<ul style="list-style-type: none"> <li>Para acceder diferentes funciones en un disco.</li> </ul>	<ul style="list-style-type: none"> <li>Para seleccionar los modos ESTÉREO, L-ch o R-ch.</li> </ul>	<ul style="list-style-type: none"> <li>Para seleccionar los modos ESTÉREO, L-ch o R-ch. (CD)</li> </ul>	<ul style="list-style-type: none"> <li>Para acceder diferentes funciones en un disco.</li> </ul>
<b>Botón DISPLAY</b> 	<ul style="list-style-type: none"> <li>Para mostrar el modo actual de disco o HDMI.</li> </ul>	<ul style="list-style-type: none"> <li>Para mostrar el modo actual de disco o HDMI.</li> </ul>	<ul style="list-style-type: none"> <li>Para mostrar el modo actual de disco o HDMI.</li> </ul>	<ul style="list-style-type: none"> <li>Para mostrar el modo actual de disco o HDMI.</li> </ul>
<b>Botón SEARCH MODE</b> 	<ul style="list-style-type: none"> <li>Para buscar un capítulo, título, una pista, un tiempo o marcador.</li> </ul>	<ul style="list-style-type: none"> <li>Para buscar una pista, un tiempo o marcador.</li> </ul>	<ul style="list-style-type: none"> <li>Para buscar una pista.</li> <li>Para buscar una hora o un marcador. (Super Audio CD, CD)</li> </ul>	<ul style="list-style-type: none"> <li>Para buscar una pista o tiempo.</li> </ul>
<b>Botón OPEN/CLOSE</b> 	<ul style="list-style-type: none"> <li>Para abrir o cerrar la bandeja del disco.</li> </ul>	<ul style="list-style-type: none"> <li>Para abrir o cerrar la bandeja del disco.</li> </ul>	<ul style="list-style-type: none"> <li>Para abrir o cerrar la bandeja del disco.</li> </ul>	<ul style="list-style-type: none"> <li>Para abrir o cerrar la bandeja del disco.</li> </ul>
<b>Botones Numéricos</b> 	<ul style="list-style-type: none"> <li>Para seleccionar un capítulo, un grupo o un título directamente.</li> </ul>	<ul style="list-style-type: none"> <li>Selecciona directamente una pista.</li> </ul>	<ul style="list-style-type: none"> <li>Para seleccionar una pista directamente.</li> </ul>	<ul style="list-style-type: none"> <li>Para seleccionar una pista directamente.</li> </ul>

Funcionamiento del mando a distancia

	DVD de Vídeo, DVD de Audio	VCD	Super Audio CD, CD, MP3, JPEG, WMA	DivX®
<b>Botón CLEAR</b> 	<ul style="list-style-type: none"> <li>• Para borrar los marcadores.</li> <li>• Para borrar números introducidos de forma incorrecta.</li> <li>• Para cancelar el punto A para la operación de repetición A-B.</li> </ul>	<ul style="list-style-type: none"> <li>• Para borrar los marcadores.</li> <li>• Para borrar números introducidos de forma incorrecta.</li> <li>• Para cancelar el punto A para la operación de repetición A-B.</li> </ul>	<ul style="list-style-type: none"> <li>• Para borrar los marcadores. (Super Audio CD, CD)</li> <li>• Para borrar números introducidos de forma incorrecta.</li> <li>• Para cancelar el punto A para la operación de repetición A-B. (Super Audio CD, CD)</li> </ul>	<ul style="list-style-type: none"> <li>• Para borrar números introducidos de forma incorrecta.</li> <li>• Para cancelar el punto A para la operación de repetición A-B.</li> </ul>
<b>Botón MENU</b> 	<ul style="list-style-type: none"> <li>• Para abrir el menú de un disco.</li> </ul>	—	<ul style="list-style-type: none"> <li>• Para abrir la lista de archivos. (MP3, JPEG, WMA)</li> </ul>	<ul style="list-style-type: none"> <li>• Para abrir la lista de archivos.</li> </ul>
<b>Botón TOP MENU</b> 	<ul style="list-style-type: none"> <li>• Para abrir el menú superior de un disco.</li> </ul>	—	<ul style="list-style-type: none"> <li>• Para volver al primer archivo en la jerarquía superior de la lista de archivos. (MP3, JPEG, WMA)</li> </ul>	<ul style="list-style-type: none"> <li>• Para volver al primer archivo en la jerarquía superior de la lista de archivos.</li> </ul>
<b>Botón ENTER, Cursor</b> 	<ul style="list-style-type: none"> <li>• Para mover el cursor y determina su posición.</li> </ul>	<ul style="list-style-type: none"> <li>• Para mover el cursor y determina su posición.</li> </ul>	<ul style="list-style-type: none"> <li>• Para mover el cursor y determina su posición.</li> </ul>	<ul style="list-style-type: none"> <li>• Para mover el cursor y determina su posición.</li> </ul>
<b>Botón RETURN</b> 	<ul style="list-style-type: none"> <li>• Para volver a la operación anterior en el menú de configuración.</li> </ul>	<ul style="list-style-type: none"> <li>• Para volver a la operación anterior en el menú de configuración.</li> </ul>	<ul style="list-style-type: none"> <li>• Para volver a la operación anterior en el menú de configuración.</li> </ul>	<ul style="list-style-type: none"> <li>• Para volver a la operación anterior en el menú de configuración.</li> </ul>
<b>Botón SETUP</b> 	<ul style="list-style-type: none"> <li>• Para abrir el menú de configuración.</li> </ul>	<ul style="list-style-type: none"> <li>• Para abrir el menú de configuración.</li> </ul>	<ul style="list-style-type: none"> <li>• Para abrir el menú de configuración.</li> </ul>	<ul style="list-style-type: none"> <li>• Para abrir el menú de configuración.</li> </ul>
<b>Botones SKIP</b> 	<ul style="list-style-type: none"> <li>• Para saltar de capítulo/título/pista a otro.</li> </ul>	<ul style="list-style-type: none"> <li>• Para saltar de una pista a otra.</li> </ul>	<ul style="list-style-type: none"> <li>• Para saltar de una pista a otra.</li> </ul>	<ul style="list-style-type: none"> <li>• Para saltar de una pista a otra.</li> </ul>
<b>Botones SEARCH</b> 	<ul style="list-style-type: none"> <li>• Para buscar hacia adelante/atrás en el disco.</li> <li>• Para comenzar el avance lento/retroceso lento. (DVD de Vídeo)</li> </ul>	<ul style="list-style-type: none"> <li>• Para buscar hacia adelante/atrás en el disco.</li> <li>• Para comenzar el avance lento.</li> </ul>	<ul style="list-style-type: none"> <li>• Para buscar hacia adelante/atrás en el disco. (excepto JPEG)</li> </ul>	<ul style="list-style-type: none"> <li>• Para buscar hacia adelante/atrás en el disco.</li> <li>• Para comenzar el avance lento.</li> </ul>
<b>Botón STOP</b> 	<ul style="list-style-type: none"> <li>• Para detener la reproducción.</li> </ul>	<ul style="list-style-type: none"> <li>• Para detener la reproducción.</li> </ul>	<ul style="list-style-type: none"> <li>• Para detener la reproducción.</li> </ul>	<ul style="list-style-type: none"> <li>• Para detener la reproducción.</li> </ul>
<b>Botón PLAY</b> 	<ul style="list-style-type: none"> <li>• Para iniciar la reproducción.</li> </ul>	<ul style="list-style-type: none"> <li>• Para iniciar la reproducción.</li> </ul>	<ul style="list-style-type: none"> <li>• Para iniciar la reproducción.</li> </ul>	<ul style="list-style-type: none"> <li>• Para iniciar la reproducción.</li> </ul>
<b>Botón STILL/PAUSE</b> 	<ul style="list-style-type: none"> <li>• Para detener la reproducción del disco.</li> <li>• Para avanzar en la reproducción de cuadro en cuadro.</li> </ul>	<ul style="list-style-type: none"> <li>• Para detener la reproducción del disco.</li> <li>• Para avanzar en la reproducción de cuadro en cuadro.</li> </ul>	<ul style="list-style-type: none"> <li>• Para detener la reproducción del disco.</li> </ul>	<ul style="list-style-type: none"> <li>• Para detener la reproducción del disco.</li> <li>• Para avanzar en la reproducción de cuadro en cuadro.</li> </ul>
<b>Botón GROUP</b> 	<ul style="list-style-type: none"> <li>• Para empezar la reproducción de un grupo deseado. (DVD-Audio)</li> </ul>	—	—	—
<b>Botón SUPER AUDIO CD SETUP</b> 	—	—	<ul style="list-style-type: none"> <li>• Para seleccionar el ajuste Super Audio CD. (Super Audio CD)</li> </ul>	—
<b>Botones PAGE</b> 	<ul style="list-style-type: none"> <li>• Para seleccionar una imagen de fondo deseada para la reproducción. (DVD-Audio)</li> </ul>	—	—	—

## VISTA GENERAL DEL FUNCIONAMIENTO DEL APARATO

### Pantalla de visualización del panel delantero

Se enciende cuando está activada la función de repetición entre A-B.

Se enciende cuando está activada la función de repetición de TODO(ALL).

Se enciende cuando el disco está en modo pausa.

Se enciende durante la reproducción en modo lento (DVD, VCD).

Se enciende durante la reproducción del disco que se ha introducido.

Se enciende cuando está activada la función de repetición.

Se enciende cuando Super Audio CD introducido en la bandeja.

Se enciende cuando está activado el sistema de barrido progresivo.

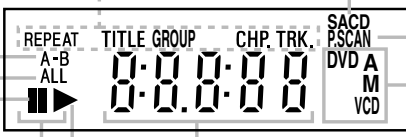

Indica el tipo de disco que se ha introducido en la bandeja.

- DVD: DVD de Vídeo, DivX® en DVD
- DVD A: DVD de Audio
- M: Reproducción de ÁREA MULTIC. del Super Audio CD
- CD: CD de Audio, MP3, JPEG, WMA, CD de imágenes, DivX® en CD
- VCD: CD de Vídeo

Muestra el tiempo transcurrido del título o pista. Indica el número de título, capítulo o pista nuevos cuando se inicia un capítulo o pista. Se visualiza el modo de salida HDMI.

### Visualizaciones durante el funcionamiento

	Encendido
	No se encuentra / no se puede leer el disco
	Bandeja abierta
	Bandeja cerrada
	Carga del disco
	Se enciende cuando está activada la función PBC (control de reproducción) (VCD)
	Apagado
	Se selecciona el modo de salida HDMI (480p/576p)
	(576p se enciende después 480p.)
	Se selecciona el modo de salida HDMI (720p)
	Se selecciona el modo de salida HDMI (1080i)
	Se selecciona el modo de salida HDMI (OFF)

### Modos de HDMI y señales efectivas de salida

		Modo HDMI de esta unidad			
		OFF	480P/576P	720P	1080i
Formato compatible de HDMI della pantalla	480P/576P 720P 1080i	OFF	480P/576P	720P	1080i
	480P/576P 720P	OFF	480P/576P	720P	720P
	480P/576P 1080i	OFF	480P/576P	1080i	1080i
	480P/576P	OFF	480P/576P	480P/576P	480P/576P

### Carga de las pilas

1. Abra la tapa del compartimento de las pilas.



2. Inserte dos pilas "R6P" (AA) orientadas de forma correcta.

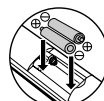

3. Cierre la tapa.



### Precauciones sobre las pilas

- Utilice pilas "R6P" (AA) en este mando a distancia.
- Sustituya las pilas por otras nuevas aproximadamente una vez al año, aunque esto puede depender de la frecuencia con la que utilice el mando a distancia.
- Si el mando a distancia no funcione cerca de la unidad principal, sustituya las pilas por otras nuevas, incluso si no ha pasado un año desde la última vez que las cambió.
- Las pilas incluidas son sólo para verificar el funcionamiento del aparato. Reemplácelas por unas nuevas tan pronto como sea posible.
- Cuando inserte las pilas, procure hacerlo en la orientación correcta, teniendo en cuenta las marcas ⊕ y ⊖ del compartimento de pilas del mando a distancia.
- Para evitar daños o pérdidas de líquido en las pilas:
  - No mezcle una pila nueva con otra nueva.
  - No mezcle diferentes tipos de pila, como alcalinas y de manganeso.
  - No cortocircuite, desmonte, caliente ni tire las pilas al fuego.
- Quite las pilas del mando a distancia cuando no vaya a usarlo durante un periodo prolongado de tiempo.
- Si las pilas tienen pérdidas de líquido, limpie el líquido con un trapo en el interior del compartimento de pilas, a continuación, inserte pilas nuevas.

Descripción - panel trasero

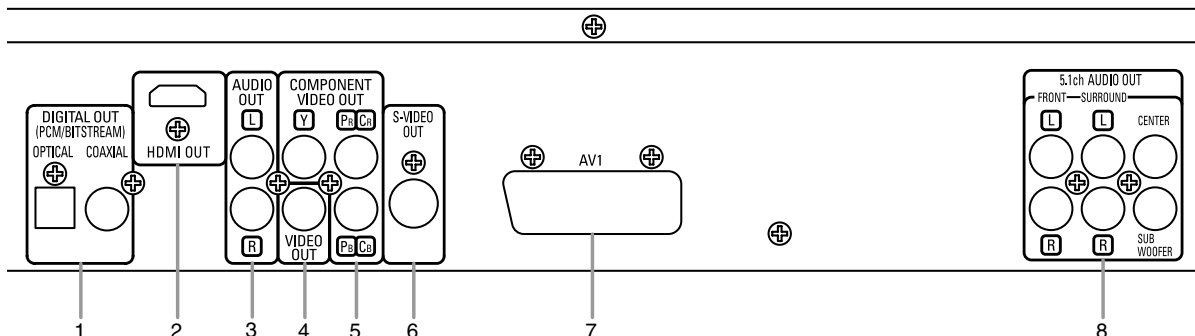

**1. Tomas DIGITAL OUT**

Utilice un cable digital óptico o coaxial para conectar a un amplificador AV con un decodificador integrado (centro de control AV).

**2. Toma HDMI OUT**

Utilice un cable de conexión HDMI (disponible en el comercio) para conectar este conector a una pantalla con puerto HDMI compatible.

**3. Tomas AUDIO OUT**

Conecte a las tomas de entrada de audio de TV compatible A/V o TV de pantalla ancha, con sistema estéreo.

**4. Toma VIDEO OUT**

Utilice un cable de vídeo para enchufar los conectores a la entrada de vídeo del televisor compatible con A/V, del televisor de pantalla panorámica o del sistema estéreo.

**5. Tomas COMPONENT VIDEO OUT**

Utilice estas tomas si tiene un TV con tomas de entrada de componente de vídeo. Estas tomas proporcionan señales de vídeo Cb/Pb, Cr/Pr e Y. El componente de vídeo ofrece la mejor calidad de imagen.

**6. Toma S-VIDEO OUT**

Utilice el cable de S-Vídeo para conectar esta toma a la toma de S-Vídeo a la toma de TV compatible A/V o su TV de pantalla ancha para obtener una imagen de calidad superior.

**7. Toma AV1**

Conecte a una toma scart de 21 clavijas de un TV.

**8. Tomas 5.1ch AUDIO OUT**

Utilice cables de parlante para conectar estos conectores a los conectores de entrada de audio de 5,1 canales de su amplificador AV con terminales de entrada de 5,1 canales.

**NOTAS:**

- Cuando cambie la configuración de SALIDA DE VÍDEO (SCART, COMPONENTE ENTRELAZAR o COMPONENTE PROGRESIVO), conecte un jack de Vídeo o un jack S-vídeo al aparato de televisión. Si se cambia el ajuste, por ejemplo a SCART, mientras los conectores de vídeo de componente están conectados al televisor, el equipo podrá emitir una señal de vídeo distorsionada (consulte la página 28).
- Cuando exista salida de vídeo del conector HDMI OUT, no se emitirá ninguna señal progresivo desde los conectores COMPONENT VIDEO OUT.

**PRECAUCIÓN:**

- No toque las patillas interiores de las tomas en el panel trasero. La descarga electrostática puede provocar un daño permanente en el reproductor.

**Selección de reproducción con barrido progresivo (625p <576p> o entrelazado 625i <576i>)**

- Si su televisor es compatible con la función de barrido progresivo (625p <576p>), conecte el televisor a los conectores COMPONENT VIDEO OUT del reproductor de DVD y configure SALIDA DE VIDEO a COMPONENTE PROGRESIVO en la configuración de la pantalla de visualización. A continuación, configure el televisor al modo de barrido progresivo. Consulte en la página 28 las instrucciones para modificar la configuración de la pantalla de visualización. P.SCAN aparece en la pantalla de visualización.
- Si su televisor no es compatible con la función de barrido progresivo, configure SALIDA DE VIDEO a COMPONENTE ENTRELAZAR con la configuración de la pantalla de visualización (consulte la página 28). Compruebe que P.SCAN desaparece en la pantalla de visualización de la unidad.
- Adquiera un adaptador si los conectores de entrada de vídeo de su televisor o monitor son BNC.

**¿Qué es la exploración progresiva?**

- A diferencia de la exploración entrelazada convencional, el sistema de exploración progresiva produce menor oscilación e imágenes con mayor resolución que las señales de televisión tradicionales 625i (576i).

**El sistema DCDi (Directional Correlational De-interlacing) de este reproductor DVD produce imágenes de vídeo suaves y naturales, aun cuando bastante dinámicas, eliminando los bordes serrados. \*\*“DCDi” es una marca comercial registrada de Faroudja, una división de Genesis Microchip Inc.**

A continuación se muestran ejemplos de conexiones utilizadas habitualmente para conectar el reproductor de DVD a un televisor y a otros componentes. Si se utiliza este reproductor de DVD para reproducir un DVD grabado en formato Dolby Digital de 5.1 canales o sonido envolvente DTS, el reproductor de DVD emite un flujo de datos Dolby Digital o DTS desde los conectores OPTICAL o COAXIAL DIGITAL OUT. Al conectar el reproductor a un descodificador Dolby Digital, DTS o MPEG, puede disfrutar de un ambiente más convincente y real con un sonido surround potente y de alta calidad a un estándar profesional, como el que puede oírse en las salas cinematográficas. Utilice un cable óptico (en venta en los comercios) o de audio digital coaxial (en venta en los comercios) para efectuar las conexiones de audio.

**NOTAS:**

- Asegúrese de apagar todos los componentes del sistema antes de conectar otro componente.
- Consulte los manuales de instrucciones de su televisor, sistema estéreo o cualquier otro componente que desee conectar al reproductor de DVD.

**Conexión a un sistema de audio**

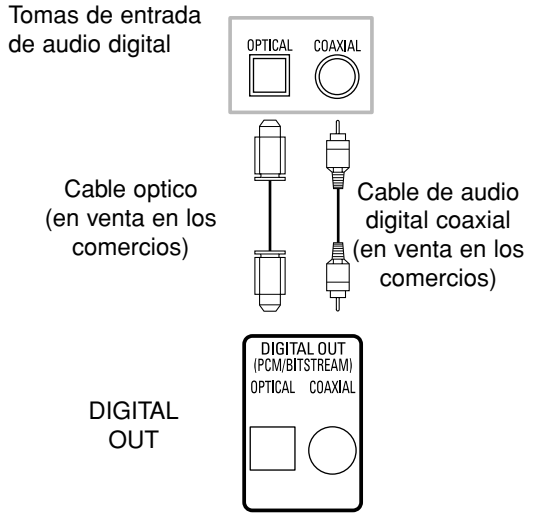
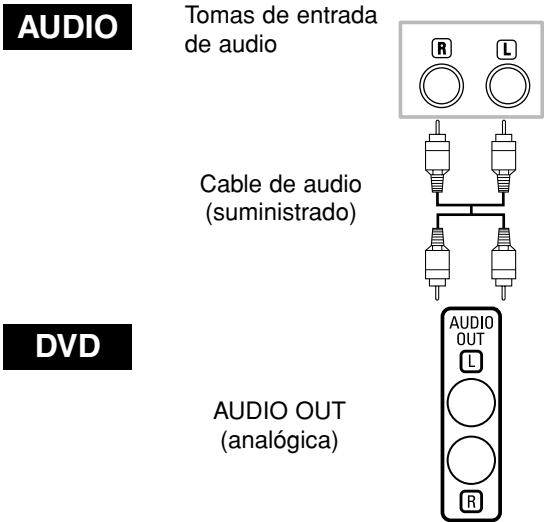
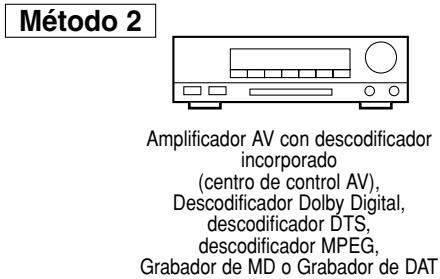
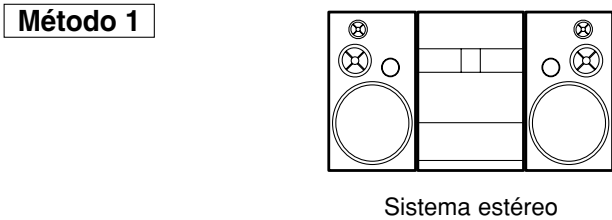

- **Método 1** Reproductor de DVD + Sistema estéreo
- **Método 2** Reproductor de DVD + Amplificador AV con descodificador incorporado (centro de control AV), Descodificador Dolby Digital, Descodificador DTS o Descodificador MPEG

**NOTAS (sólo para el método 2):**

- Al utilizar un amplificador AV equipado con un descodificador integrado (centro de control AV), con un descodificador Dolby Digital, DTS o MPEG como se indica en el método 2, ajuste DOLBY DIGITAL, DTS o MPEG a BITSTREAM según sea necesario para salida de audio en el menú de configuración (consulte las páginas 28-29). Seleccione PCM para el descodificador que no esté en uso. La reproducción de un DVD con una configuración incorrecta puede provocar distorsión del sonido y dañar los altavoces.
- El origen de audio de un disco en formato surround Dolby Digital de canal 5.1 no puede grabarse como sonido digital por una unidad MD o DAT.
- Ajuste DOLBY DIGITAL, DTS y MPEG a PCM, para salida de audio en el menú de configuración para conectar el sistema a un grabador de MD o magnetófono DAT (consulte las páginas 28-29).
- Se generan ruidos violentos que podrían dañar sus oídos o dañar los altavoces cuando se reproduce un DVD grabado en DTS mientras se está utilizando un decodificador, etc., esto no es compatible con DTS.
- Al reproducir un DVD PCM lineal de 96kHz (88,2kHz) protegido por copyright, el sonido digital se emitirá en una muestra inferior a 48kHz (44,1kHz), incluso si se ajusta LPCM a APDO. (consulte las páginas 28-29).
- El sonido del Super Audio CD no sale de la salida digital.

**Cable óptico (en venta en los comercios)**

- Puede que el cable óptico (en venta en los comercios) se dañe si se dobla en ángulos afilados. Asegúrese de que los cables están enrollados en bucles con un diámetro de 15 cm o más cuando los guarde.
- Utilice un cable de 3 m o menos.
- Inserte firmemente los terminales del cable en los conectores cuando realice las conexiones.
- Si un enchufe tiene polvo o está sucio, limpie con un paño suave antes de enchufar en un conector.

**Conexión a un sistema de sonido envolvente de 5,1 canales**

El reproductor de DVD puede emitir señales de audio analógicas de 5,1 canales. Las señales de audio multicanal grabadas en formato PCM y Super Audio CD multicanal comprimido pueden reproducirse si se conecta un amplificador AV equipado con entradas de audio para 5,1 canales analógicos.

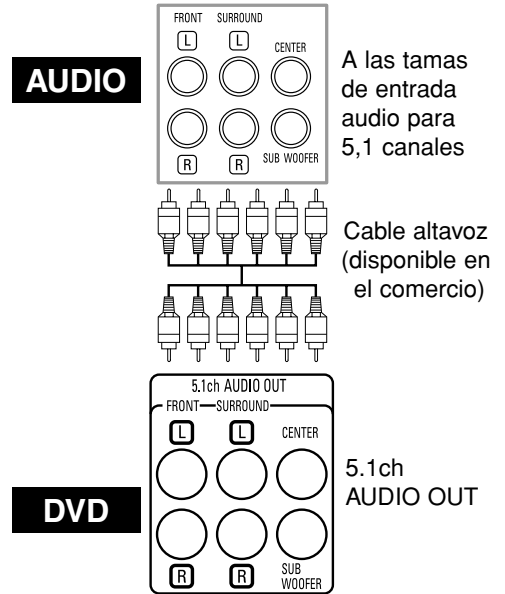
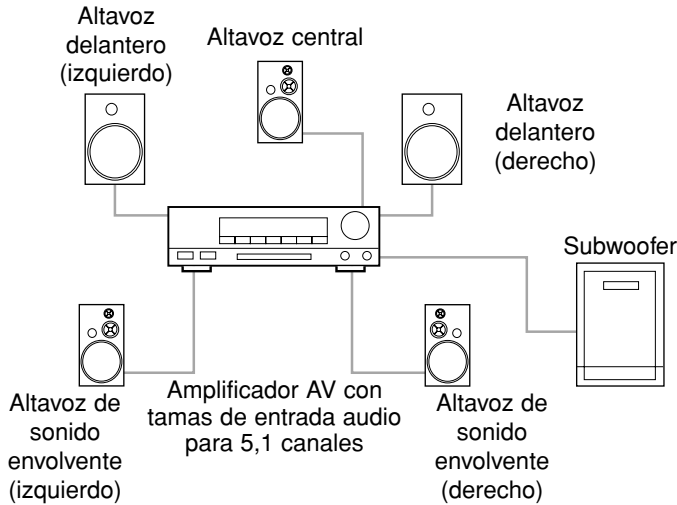

**NOTAS:**

- Para las conexiones de 5,1 canales, ajuste AUDIO ANALOGICO a MULTICANAL en el modo de configuración y ajuste Config. Altavoces, a los ajustes TIEMPO DE RETARDO y NIVEL CANALES (consulte las páginas 29-30).
- Puede disfrutar del sonido analógico de alta calidad cortando la señal de video. Pulse el botón **PURE DIRECT** en el panel delantero.

Conexión a un televisor (para vídeo)

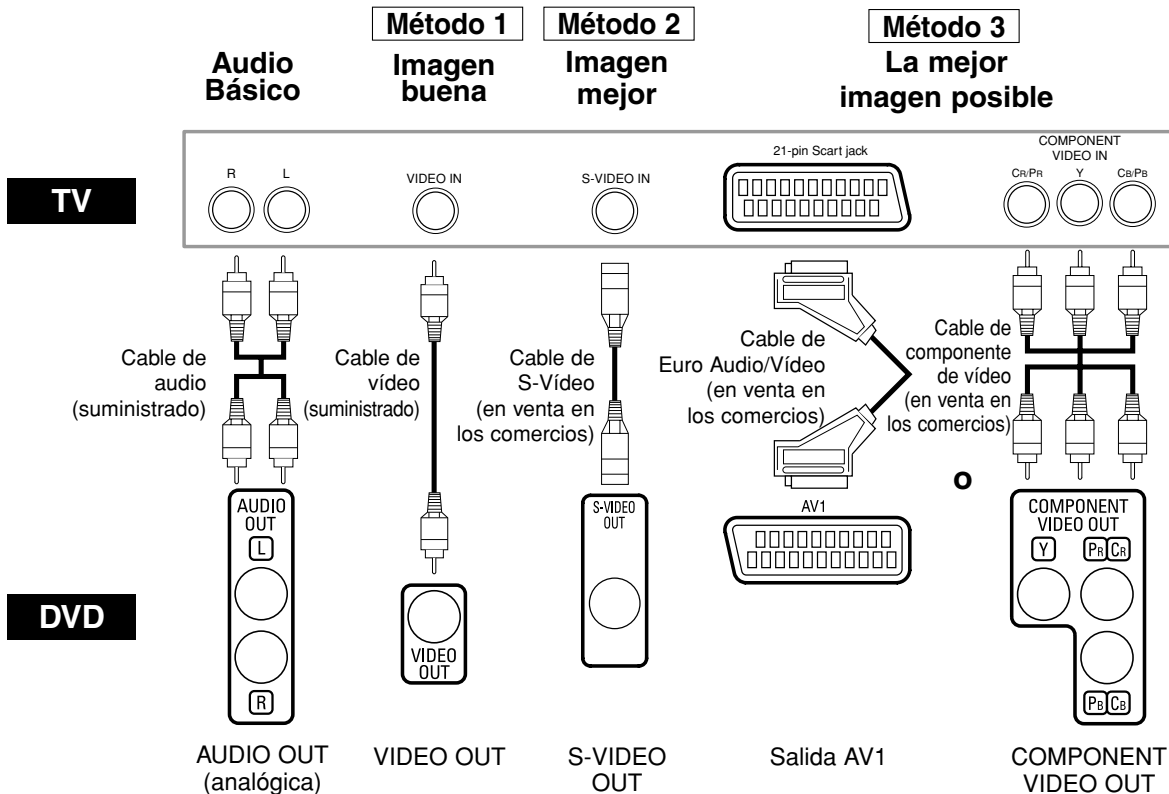

- **Método 1** Reproductor de DVD + Televisor con toma de entrada de vídeo
- **Método 2** Reproductor de DVD + Televisor con toma de entrada de S-Vídeo
- **Método 3** Reproductor DVD + TV con Jack AV1 (21-pin Scart jack) o TV con toma de salida de componente de vídeo

**NOTAS:**

- Conecte el reproductor de DVD directamente al televisor. Si los cables Audio/Vídeo están conectados a un VCR, las imágenes pueden aparecer distorsionadas debido al sistema de protección anticopias.
- Conector de salida de S-Vídeo

Las señales de vídeo se dividen en color (C) y brillo (Y), consiguiendo una imagen más clara.

Si el televisor está equipado con un conector de entrada de S-Vídeo, recomendamos conectarlo al conector de salida de S-Vídeo de este productor, utilizando un cable de conexión de S-Vídeo disponible en el mercado.

**CÓMO ESTABLECER UNA CONEXIÓN CON UN TELEVISOR SIN TOMAS DE ENTRADA DE AUDIO/VÍDEO**

Si su televisor no dispone de tomas de entrada de audio y vídeo de tipo RCA, sigue siendo posible conectar este reproductor de DVD al terminal de antena coaxial de 75 ohmios de su televisor, utilizando un modulador RF estéreo de audio/vídeo opcional, no incluido.

Conecte las salidas de vídeo y audio del reproductor de DVD a las entradas de audio y vídeo del modulador RF, a continuación, conecte la salida coaxial del modulador RF (normalmente marcada como "TO TV") al terminal de antena coaxial de 75 ohmios de su televisor. Siga las instrucciones que acompañan al modulador RF para obtener más detalles.

Si el terminal de antena de 75 ohmios de su televisor ya está ocupado por una antena o conexión de cable, retire el cable del terminal de antena del televisor y vuelva a conectarlo al terminal de entrada de antena coaxial del modulador RF (normalmente marcado como "ANT IN"), a continuación, conecte el modulador RF al terminal de antena del televisor, tal y como se ha descrito anteriormente.

**NOTA:**

- La calidad de imagen de los discos DVD no será tan buena si el reproductor de DVD está conectado al terminal de antena del televisor a través de un modulador RF.

**Conexión a un televisor equipado con un puerto HDMI compatible**

Una simple conexión de 1 cable (disponible comercialmente) con un dispositivo que posea un conector HDMI (High-Definition Multimedia Interface) permite la transferencia digital de imágenes digitales de vídeo DVD y de otras Fuentes, DVD de Vídeo, y el sonido multicanal del DVD de Audio.

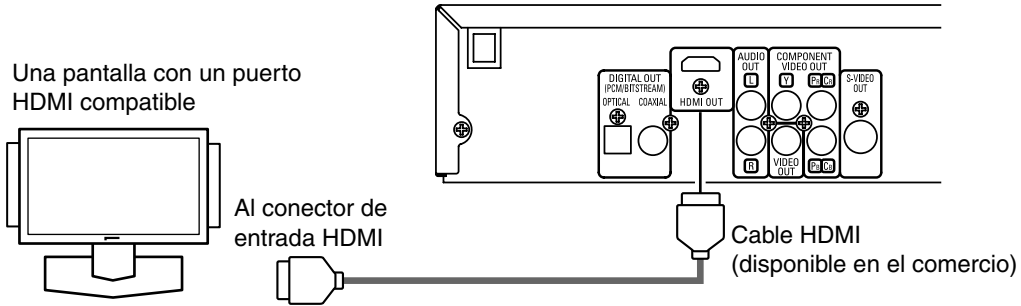

**Modos de salida real por medio**

		Ajuste MODO HDMI			
		2 CANALES		MULTICANAL	
		Ajuste DOLBY DIGITAL/DTS		Ajuste DOLBY DIGITAL/DTS	
	Formato de grabación audio	BITSTREAM *1	PCM	BITSTREAM *1	PCM *2
DVD de Vídeo	Dolby Digital	Dolby Digital	2 canales PCM	Dolby Digital	Multicanal PCM
	DTS	DTS	2 canales PCM	DTS	Multicanal PCM
	MPEG	MPEG	2 canales PCM	MPEG	Multicanal PCM
	LPCM	2 canales PCM	2 canales PCM	Multicanal PCM	Multicanal PCM
DVD de Audio	LPCM o PPCM (con CPPM) *3 *5	2 canales PCM	2 canales PCM	Multicanal PCM	Multicanal PCM
	LPCM o PPCM (sin CPPM)	2 canales PCM	2 canales PCM	Multicanal PCM	Multicanal PCM
CD de Audio		2 canales PCM	2 canales PCM	2 canales PCM	2 canales PCM
CD de Vídeo		2 canales PCM	2 canales PCM	2 canales PCM	2 canales PCM
MP3/WMA/DivX®		2 canales PCM	2 canales PCM	2 canales PCM	2 canales PCM
Super Audio CD	ÁREA MULTIC. *4	X	X	X	X
	ÁREA DE 2CH *4	X	X	X	X
	ÁREA CD	2 canales PCM	2 canales PCM	2 canales PCM	2 canales PCM

\*1 Si el equipo conectado no es compatible con HDMI BITSTREAM, las señales salen como PCM.  
 \*2 Si el equipo conectado no es compatible con el canal PCM múltiple, las señales salen como PCM sentido descendente.  
 \*3 Si el equipo conectado no es compatible con HDMI ver. 1.0, no salen las señales.  
 \*4 No salen los sonidos grabados en AREA MULTIC./ÁREA DE 2CH del Super Audio CD.  
 \*5 Sólo es posible la transferencia de la señal de los discos de audio DVD protegidos por los derechos de autor de CPPM si ambos dispositivos son compatibles con HDMI Ver.1.1. Este reproductor es compatible con HDMI Ver.1.1.

**Sistema de protección de derechos de autor**

Para reproducir las imágenes digitales de un DVD mediante una conexión HDMI, es necesario que tanto el reproductor como la pantalla (o un amplificador AV) sean compatibles con el sistema de protección de derechos de autor HDCP (High-bandwidth Digital Content Protection System). HDCP es una tecnología de protección de copia que comprende la encriptación y autenticación de datos de los equipos AV conectados. Este reproductor es compatible con HDCP. Consulte las instrucciones de funcionamiento de la pantalla (o amplificador AV) para obtener mayor información al respecto.

\*HDMI: High-Definition Multimedia Interface (Interface de Multimedia de Alta Definición)

**NOTAS:**

- Cuando utilice equipos de pantalla incompatibles con HDCP, la imagen no se verá correctamente.
- Cuando se activa el botón **PURE DIRECT** en el panel delantero, no sólo las imágenes HDMI sino que los sonidos tampoco pueden salir (consulte la página 17).
- Entre los dispositivos que admite HDMI, algunos dispositivos pueden controlar a otros dispositivos a través del conector HDMI; no obstante, no se puede controlar el reproductor mediante otro dispositivo a través del conector HDMI.
- Las señales de audio provenientes del conector HDMI (incluyendo la frecuencia de muestreo, el número de canales y la longitud en bits) pueden estar limitadas por el equipo que se encuentra conectado.
- Cuando se reproduzca un Super Audio CD con una conexión HDMI, el audio no podrá ser transferido más allá del capa del CD. Realice una conexión analógica para dicha transferencia.
- Entre los monitores compatibles con HDMI, algunos no son compatibles con la salida de audio (por ejemplo, proyectores). En conexiones con equipos tales como estos, las señales de audio no se emiten en el conector de salida HDIM.
- Cuando el conector HDMI del conjunto se conecta con un monitor compatible con el conector DVI-D (compatible con HDCP) con un cable convertidor HDMI-DVI (de venta en tiendas), las señales se generan en digital RGB.

**“HDMI, el logotipo HDMI y High-Definition Multimedia Interface (Interface de Multimedia de Alta Definición) son marcas comerciales o marcas registradas de HDMI Licensing LLC.”**



Reproducción básica

DVD-V	DVD-A	VCD	Super Audio CD	CD	MP3
JPEG	WMA	DivX®			

Primeros pasos

- Encienda el televisor, el amplificador y cualquier otro componente que esté conectado al reproductor de DVD.
- Asegúrese de que el televisor y el receptor de audio (en venta en los comercios) están configurados para el canal correcto.

1 Pulse el botón **POWER ON**.

- El mensaje P-ON aparecerá brevemente en el panel de visualización.

2 Pulse el botón **OPEN/CLOSE** para abrir la bandeja de carga de discos.

3 Coloque el disco en la bandeja con la etiqueta mirando hacia arriba.

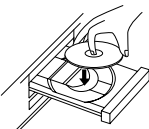

4 Pulse el botón **PLAY**.

- La bandeja se cerrará automáticamente y se iniciará la reproducción desde el primer capítulo o pista del disco. Si la reproducción no se inicia automáticamente, pulse el botón **PLAY**.

- Cuando reproduce el DVD en el que se ha grabado un menú de títulos, éste puede aparecer en pantalla. En este caso, consulte el "Menú de títulos".

5 Pulse el botón **STOP** para detener la reproducción.

NOTAS:

- Puede que aparezca un "icono prohibido" en la parte superior derecha de la pantalla del televisor durante la operación, avisándole que se ha producido una operación prohibida por el reproductor de DVD o por el disco.
- Con DVDs que utilizan algunos títulos para la reproducción de señales de programa, puede que la reproducción se inicie desde el segundo título, o puede que salte estos títulos.
- Durante la reproducción de un disco de dos capas, puede que las imágenes se detengan durante un instante. Esto sucederá cuando se cambie de la 1ª a la 2ª capa. No se trata de un fallo.
- Esta operación puede variar cuando se reproducen DVDs con menú de disco o CDs de Vídeo con PBC. Consulte el manual que acompaña al disco para obtener más detalles.



CANCELAR Y VOLVER A ACTIVAR LA FUNCIÓN PBC

VCD

1 Inserte un CD de Vídeo.

2 Pulse el botón **STOP**.

3 Pulse los botones **Núméricos** para introducir el número de pista deseado.

- La función PBC se cancela y se iniciará la reproducción del CD de Vídeo.

4 Para volver a activar la función PBC, pulse el botón **STOP** dos veces, y luego pulse el botón **PLAY**.

- El menú de títulos aparecerá en la pantalla.

Configuración de HDMI

1 Pulse el botón **HDMI** en el panel frontal para seleccionar el modo de salida HDMI.

El modo de salida cambia de la siguiente manera, cada vez que se pulse el botón **HDMI**.

- El indicador HDMI del panel frontal se enciende cuando se activa el modo de salida HDMI.

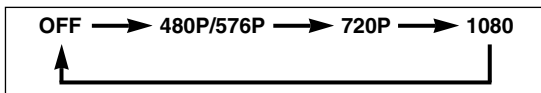

OFF (predeterminado): No hay salida de vídeo del conector HDMI OUT.

480P/576P: Salida de vídeo del conector HDMI OUT a 480p o 576p.

720P: Salida de vídeo del conector HDMI OUT a 720p.

1080: Salida de vídeo del conector HDMI OUT a 1080i.

NOTAS:

- Al cambiar el modo de salida HDMI, es posible que las señales de audio y de vídeo se distorsionen temporalmente.

- Utilice una pantalla con un puerto HDMI compatible.
- La señal de vídeo progresiva no sale del COMPONENT VIDEO OUT durante el modo de salida HDMI.
- El indicador HDMI en el panel delantero destella cuando seleccione el modo de salida HDMI pero no hay cable HDMI.
- Si activa el modo pure direct, se cortarían ambas señales de vídeo y audio por la salida HDMI (vuelva a pulse el botón **PURE DIRECT** para recuperar).
- Usted puede verificar el estado de conexión HDMI presionando el botón **DISPLAY** durante la reproducción con el modo de salida HDMI (consulte la página 26).
- Si el TV no es compatible con el modo de salida HDMI seleccionado nuevamente, el modo de salida en sí seguirá siendo la selección antes del cambio. En este caso, el nuevo modo seleccionado aparecerá en la indicación del panel delantero (vea la página 11) mientras que la resolución en sí aparecerá en las indicaciones en la pantalla descritas en las páginas 24-26.
- Las señales efectivas de salida para cada modo de HDMI se generan de manera diferente según la compatibilidad de la pantalla. Consulte la tabla en la página 11 para los detalles de tipos de salida de cada modo de HDMI.

Modo Pure Direct

1 Pulse el botón **PURE DIRECT** en el panel delantero para que salga sólo una señal de audio analógica (no salen señales de vídeo analógico y HDMI y se apagarán las imágenes). Se logrará un sonido de mayor calidad.

NOTAS:

- Cuando presione los botones de abajo, se cancelará el modo pure direct.
- Botón **OPEN/CLOSE** (tanto en el control remoto como el panel delantero), botón **SETUP** o **DISPLAY** (en el control remoto), botón **ON/STANDBY** o **PURE DIRECT** (en el panel delantero).
- El botón **PURE DIRECT** no funcionará cuando aparezca el menú de configuración.
- Si activa el modo pure direct mientras selecciona el modo HDMI, no saldrán las señales de vídeo ni audio.

Luminosidad de la pantalla de visualización del panel delantero

1 Pulse el botón **DIMMER** en el panel delantero para seleccionar el nivel de luminosidad deseado para la pantalla de visualización. (BRILLO, OSCURO o APDO.)

- BRILLO es el ajuste preestablecido de fábrica.

NOTAS:

- La luminosidad de la pantalla de visualización puede ajustarse desde el menú de configuración. Para más detalles, consulte la página 31.
- La próxima vez que encienda el equipo, la luminosidad de la pantalla de visualización corresponderá al ajuste seleccionado en el menú de configuración.

Características generales

DVD-V DVD-A

El DVD puede contener menús para navegar por el disco y acceder a las características especiales. Pulse los botones **Núméricos** adecuada o utilice los botones **Cursor** (▲ / ▼ / ◀ / ▶) para marcar su selección en el menú principal del DVD y pulse el botón **ENTER** para confirmarla.

NOTA:

- A menos que se indique lo contrario, todas las operaciones descritas se basan en el uso de mando a distancia. Algunas operaciones pueden realizarse utilizando la barra de menú que aparece en la pantalla del televisor.

Menús de discos

DVD-V

1 Pulse el botón **MENU**.

- El menú principal del DVD aparecerá en pantalla.

2 Si esta característica no está disponible, puede que el símbolo aparezca en la pantalla del televisor.

## REPRODUCCIÓN DE UN DISCO

- Si el menú de disco está disponible en el disco, aparecerán en pantalla los menús de idioma de audio, opciones de subtítulos, capítulos para el título y otras opciones.
- Pulse el botón **Cursor** (▲/▼/◀/▶) para seleccionar un elemento y el botón **ENTER** para confirmar la selección.

### Menú de títulos

- Pulse el botón **TOP MENU**.
  - Aparecerá en pantalla el menú de títulos.
- Si esta característica no está disponible, puede que el símbolo  aparezca en la pantalla del televisor.
- Pulse el botón **Cursor** (▲/▼/◀/▶) para seleccionar un elemento y el botón **ENTER** para confirmar la selección.
  - Se iniciará la reproducción en el título seleccionado.

DVD-V DVD-A

VCD

- Cuando se reproduce un CD de Vídeo con la función PBC, el menú de títulos aparecerá de forma automática.
- Pulse los botones **Núméricos** para seleccionar el título deseado.
  - La reproducción se iniciará en el título seleccionado.
- Pulse el botón **RETURN** para regresar al menú de títulos.

### BÚSQUEDA DE UNA PANTALLA DE MENÚ DURANTE LA REPRODUCCIÓN

DVD-V DVD-A

- Pulse el botón **MENU** para que aparezca el menú principal del DVD (DVD-V).
- Pulse el botón **TOP MENU** para que aparezca el menú de títulos.

#### NOTA:

- Los contenidos de los menús y las operaciones correspondientes a los menús pueden variar según los discos. Consulte el manual que acompaña al disco para obtener más detalles.

### Reproducción de DVD de Audio

DVD-A

### REPRODUCCIÓN DE TODOS LOS GRUPOS

- En el modo de parada, pulse el botón **MODE**.
  - Aparecerá la pantalla todos los grupos.
- Pulse el botón **PLAY** para iniciar la reproducción.



### PARA INICIAR LA REPRODUCCIÓN DESDE UN GRUPO ESPECÍFICO

- Durante la reproducción o mientras el reproductor se encuentra en modo de parada, pulse el botón **GROUP**.
- Pulse los botones **Núméricos** para seleccionar un grupo.
  - El reproductor localizará el grupo especificado y la reproducción comenzará.

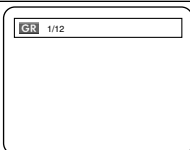

### SELECCIÓN DE PÁGINA

Algunos discos DVD de audio que incluyen imágenes fijas contienen una selección de imágenes de entre las cuales se puede elegir.

- Durante la reproducción, pulse el botón **PAGE +** o **-** para seleccionar el número de la página que desea visualizar.

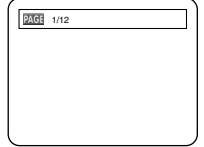

### REPRODUCCIÓN DEL GRUPO DE BONIFICACIÓN

Algunos discos vienen grabados con un grupo de bonificación que se puede reproducir introduciendo una contraseña. Consulte la información suministrada con el disco.

- En el modo de parada, pulse el botón **GROUP** para abrir la pantalla de búsqueda de grupo.
- Pulse los botones **Núméricos** para seleccionar el número de un grupo de bonificación.
  - Aparecerá la ventana de introducción de contraseña.
- Pulse los botones **Núméricos** para introducir la contraseña de 4 dígitos.
  - Cuando introduzca la contraseña correcta, la reproducción comenzará desde la parte superior del grupo de bonificación.



#### NOTAS:

- En algunos casos, la ventana de contraseña aparecerá en la pantalla de menú. Siga las instrucciones que aparecen en la pantalla.
- Una vez que se ha introducido la contraseña, el grupo puede reproducirse repetidamente hasta retirar el disco de la bandeja portadisco.

### Imagen fija / Pausa

DVD-V DVD-A VCD Super Audio CD CD MP3 JPEG WMA DivX®

- Durante la reproducción, pulse el botón **STILL/PAUSE**.
  - Se detendrá la reproducción y se anulará el sonido.



- Para reanudar la reproducción, pulse el botón **PLAY**.

#### NOTA:

- Si las imágenes se ven borrosas en el modo de pausa, ajuste MODO VISTA FIJA a IMAGEN en el menú de visualización (consulte la página 28).

### Reanudación

DVD-V DVD-A VCD Super Audio CD CD MP3 JPEG WMA DivX®

- Durante la reproducción, pulse el botón **STOP**.
  - El mensaje Resume aparecerá en la pantalla del televisor.
- Pulse el botón **PLAY**, se reanudará la reproducción desde el punto en el que se detuvo la reproducción.
  - Para cancelar la reanudación, pulse dos veces el botón **STOP**.

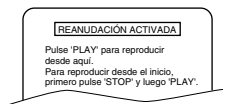

<Ejemplo: DVD>

#### NOTAS:

- Algunos CDs de Vídeo con función PBC reanudan la reproducción desde el inicio de la pista.
- En el caso de discos MP3, JPEG o WMA, la reproducción se reanudará desde el principio de la pista actual.
- La reanudación de la información permanece incluso cuando se apaga la unidad.

**Búsqueda rápida adelante / atrás**



- Durante la reproducción, pulse el botón ◀◀ o ▶▶ repetidamente para seleccionar la velocidad de avance o rebobinado que desee.
  - En el caso de los DVDs, la velocidad de búsqueda en avance o retroceso varía según el disco. La velocidad aproximada es 1 (x2), 2 (x8), 3 (x20), 4 (x50) y 5 (x100).

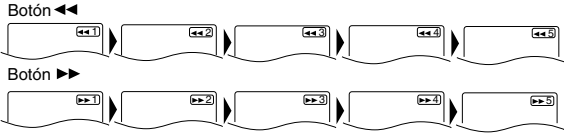

- En los CD de Vídeo, Super Audio CD, CD de Audio, MP3, WMA y DivX®, la velocidad aproximada es 1 (x2), 2(x8) o 3(x30).
- En los Super Audio CD, CD de audio, MP3 y WMA, el sonido se emitirá a cualquier velocidad de avance o retroceso.

- Para volver a la reproducción normal, pulse el botón **PLAY**.

- NOTAS:**
- La calidad de la imagen de los archivos DivX® en retroceso rápido es menor que en el avance rápido.
  - Puede no ser posible utilizar la Búsqueda rápida adelante o atrás en algunos archivos DivX®.

**Movimiento lento adelante / atrás**



- Durante la reproducción, pulse el botón **STILL/PAUSE**.
- Pulse el botón ◀◀ o ▶▶.
  - La reproducción a cámara lenta se iniciará y dejará de oírse sonido.
- Pulse el botón ◀◀ o ▶▶ repetidamente para seleccionar una velocidad seleccionada.
  - La velocidad de reproducción lenta en avance o retroceso varía según el disco. La velocidad aproximada es 1 (1/16), 2 (1/8) y 3 (1/2).
- Para volver a la reproducción normal, pulse el botón **PLAY**.

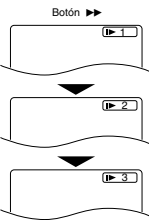

- NOTAS:**
- Si las imágenes aparecen borrosas en el modo de reproducción lenta, ajuste MODO VISTA FIJA a IMAGEN en el menú de visualización pantalla (consulte la página 28).
  - Durante la reproducción de CDs de Vídeo y discos con DivX®, sólo está disponible la función de reproducción lenta en avance.

**Reproducción paso a paso**

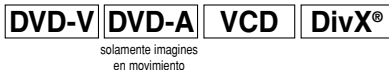

- Durante la reproducción, pulse el botón **STILL/PAUSE**.
  - La reproducción se detendrá y el sonido se detendrá.
- El disco avanza marco a marco cada vez que se pulse el botón **STILL/PAUSE**.
- Para salir de la reproducción paso a paso, pulse el botón **PLAY**.

- NOTA:**
- Si las imágenes se ven borrosas en el modo de pausa, ajuste MODO VISTA FIJA a IMAGEN en el menú de visualización (consulte la página 28).

**Control de la imagen**



La función Control de imagen permite ajustar la Luminosidad, Contraste, Color, Corrección del gamma y Nitidez de la imagen de la pantalla en particular.

- Durante la reproducción, pulse el botón **MODE**.
- Pulse los botones **Cursor** (▲ o ▼) para cambiar de opción.
- Pulse el botón **ENTER** o los botones **Cursor** (◀ o ▶) para ajustar el nivel deseado.
  - Se puede seleccionar -6, -5, -4, -3, -2, -1, 0, +1, +2, +3, +4, +5, +6.
- Para volver al modo de reproducción normal, pulse el botón **RETURN**.



- NOTAS:**
- Los ajustes por defecto para todos los ítems en Control de la imagen están "0".
  - La pantalla de ajuste desaparecerá si transcurren 10 segundos sin que se realice ninguna operación.
  - Esta función no puede utilizarse durante el modo Voz en avance rápido (consulte la página 20).

**Zoom**

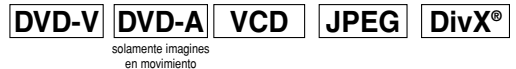

Esta función permite ampliar la imagen de video y hacer una panorámica de la imagen ampliada con zoom.

- Pulse el botón **ZOOM** durante la reproducción.
  - La reproducción continuará.
- Pulse el botón **ZOOM** repetidamente para seleccionar el factor de zoom necesario: x2, x4 o desactivar.
  - Para CDs de Vídeo, JPEG y DivX® sólo está disponible el factor de zoom x2.



- Utilice el botón **Cursor** (▲/▼/◀/▶) para mover la imagen ampliada a lo largo de la pantalla.

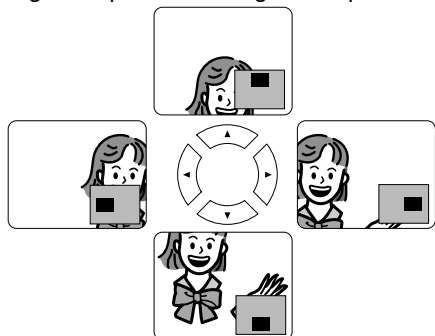

- Para salir del modo zoom, pulse el botón **ZOOM**.
- NOTAS:**
- La función de zoom no funciona mientras el menú de disco aparece en pantalla.
  - La opción de zoom x4 no está disponible para algunos discos.
  - La pantalla de navegación no está disponible en JPEG.
  - No es posible desplazar la imagen ampliada en archivos JPEG.

**Voz en avance rapido**



Disponible solamente en discos grabados en formato Dolby Digital, la función "Voz en avance rapido" reproduce el disco a una velocidad ligeramente mayor o menor, manteniendo la calidad de sonido de la reproducción normal.

**1** Durante la reproducción, pulse el botón **MODE** repetidamente hasta que aparezca la opción Voz en avance rapido.

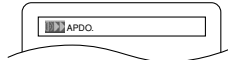

• APDO. aparece en la pantalla de TV.

**2** Pulse el botón **ENTER** o el botón **Cursor** (◀ o ▶) para cambiar entre ♪ (x1,3), ♪ (x0,8) y APDO.

- ♪ : La reproducción se realiza a aproximadamente 0,8 veces la velocidad de reproducción normal.
- ♪♪ : La reproducción se realiza a aproximadamente 1,3 veces la velocidad de reproducción normal.

**3** Para volver al modo de reproducción normal, pulse el botón **PLAY**.

**NOTAS:**

- Cada vez que pulse el botón **STOP**, el ajuste cambiará a APDO.
- Se puede usar la función de subtítulos durante este modo.
- No es posible cambiar el ajuste de Control de imagen y Ideoma de Audio durante este modo.
- No es posible utilizar la función de sonido envolvente virtual durante este modo.
- Puede no ser posible utilizar esta función en ciertos puntos del disco.
- Cuando utilice una conexión de audio digital (COAXIAL, OPTICAL o HDMI), se emitirá el audio LPCM (de 2 canales).
- Al utilizar la función de Voz en avance rapido con salida digital de 5,1 canales, el sonido analógico emitido quedará fijado en 2 canales.
- Al utilizar la conexión de audio digital, sólo se encontrará disponible el sonido Dolby Digital.

**Modo carrusel de diapositivas**



Puede activar el modo de carrusel de diapositivas durante la reproducción.

**1** Pulse el botón **MODE** una vez durante la reproducción.

- Aparecerá la pantalla del modo de carrusel de diapositivas.
- El modo de carrusel de diapositivas no puede activarse una vez detenida ni desde la pantalla de LISTA DE ARCHIVOS o de la pantalla de menú de Picture CD.

**2** Pulse el botón **ENTER**.

- El modo de carrusel de diapositivas cambiará.
- **INSERTAR / CORTAR:** La imagen completa aparecerá de una sola vez.
- **APAR./DESAP. GRADUAL:** La imagen aparece y, a continuación, desaparece gradualmente.

**3** Pulse el botón **MODE** para salir.

**Búsqueda de título / capítulo**



**Utilizando el botón SEARCH MODE**

**1** Pulse el botón **SEARCH MODE** repetidamente hasta que aparezca Búsqueda de capítulos o Búsqueda de títulos durante la reproducción.

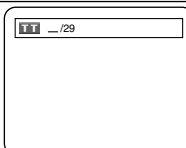

**2** Introduzca el número de capítulo/título deseado con los botones **Numéricos**.

**Utilizando los botones SKIP ◀◀ ▶▶**

Durante la reproducción, pulse el botón **SKIP ▶▶** para pasar al capítulo siguiente. Púlselo repetidamente para saltarse pistas siguientes. Pulse el botón **SKIP ◀◀** para regresar al inicio del capítulo actual. Púlselo repetidamente para ir al capítulo anterior.

- El número de el capítulo aparecerá brevemente en la pantalla de visualización.

- Si se pulsa el botón **SKIP ◀◀** o **▶▶** mientras la reproducción está en modo pausa, la reproducción volverá al estado de pausa después de pasar a la pista siguiente.

**NOTAS:**

- Según el disco, puede utilizar los botones numéricos para buscar un capítulo deseado entrando directamente el número de canal. Consulte el manual que viene con el disco.
- Los botones **SKIP ◀◀** y **▶▶** no pueden utilizarse cuando la reproducción está parada.
- En un disco que no contenga capítulos dentro de los títulos, los botones **SKIP ◀◀** y **▶▶** cambian los títulos.

**Búsqueda de pistas**

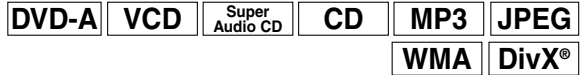

Hay dos formas de comenzar la reproducción de una pista específica de un disco.

**Utilizando el botón SEARCH MODE**

**1** Pulse el botón **SEARCH MODE**.

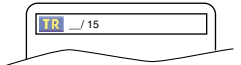

- Aparecerá el visualizador de búsqueda de pistas.

**2** Durante los siguientes 30 segundos, seleccione el número de pista que desee utilizando los botones **Numéricos**.

- Para discos con menos de 10 pistas, pulse directamente el número de pista.
- Para discos con 10 o más pero menos de 100 pistas, para reproducir una sola pista, pulse primero **0** y después el número de pista (por ejemplo, para la pista 3, pulse **0, 3**). Para reproducir una pista de dos cifras, pulse el número de pista.
- Para discos con 100 o más pistas, para reproducir una pista de una o dos cifras, pulse primero **0** y después el número de pista (por ejemplo, para la pista 3, pulse **0, 0, 3** y para la pista 26, pulse **0, 2, 6**). Para reproducir una pista de tres cifras, pulse el número de pista.
- Pulse el botón **CLEAR** para borrar la entrada incorrecta.

**NOTA:**

- El botón **+10** también puede mostrar la búsqueda de pista excepto para discos con menos de 10 pistas. Para estos discos, la búsqueda de pista puede hacerse pulsando el número de pista.

**Utilizando los botones SKIP ◀◀ ▶▶**

Durante la reproducción, pulse el botón **SKIP ▶▶** para pasar a la pista siguiente. Púlsela repetidamente para saltarse pistas siguientes. Pulse el botón **SKIP ◀◀** para regresar al inicio de la pista actual. Púlsela repetidamente para ir a las pistas anteriores.

- El número de la pista aparecerá brevemente en la pantalla de visualización.
- Si se pulsa el botón **SKIP ◀◀** o **▶▶** mientras la reproducción está en modo pausa, la reproducción volverá al estado de pausa después de pasar a la pista siguiente.

**NOTA:**

- Los botones **SKIP ◀◀** y **▶▶** no se encuentran disponibles cuando se detiene la reproducción.

**Búsqueda de tiempo**



**1** Pulse el botón **SEARCH MODE** hasta que aparezca la pantalla de búsqueda de tiempo en el televisor.

**2** Durante los siguientes 30 segundos, introduzca un punto de tiempo utilizando los botones **Numéricos**.



- Se iniciará la reproducción en el tiempo especificado.
- Para Búsqueda por tiempo, "0" aparece automáticamente cuando no es necesario introducir un número. Por ejemplo, si el tiempo total del título o pista es inferior a 10 minutos, aparecerá "0:0 :..." en la pantalla de búsqueda de tiempo.

**3** Pulse el botón **CLEAR** para borrar una entrada incorrecta.

**NOTA:**

- Puede no ser posible utilizar la Búsqueda de tiempo en algunos archivos DivX®.

**Pantalla de configuración de marcadores**



Utilice marcadores para memorizar sus lugares favoritos en un disco.

- 1 Durante la reproducción, pulse el botón **SEARCH MODE** repetidamente hasta que aparezca la pantalla de visualización y los marcadores.
- 2 Pulse el botón **Cursor** (◀ o ▶) para seleccionar el número de marcadores (1-10), y asegúrese de que " : : " aparece en el visualizador.
- 3 Cuando el disco llegue al punto que desee recordar, pulse el botón **ENTER**.
  - El título o pista, así como el tiempo transcurrido de reproducción aparecerán en la pantalla del televisor.
- 4 Para volver al Marcador anterior, pulse el botón **SEARCH MODE** varias veces durante la reproducción y luego, el botón **Cursor** (◀ o ▶) para seleccionar un Marcador que desee. Luego, pulse el botón **ENTER**.
- 5 Pulse el botón **SEARCH MODE** o **RETURN** para salir.

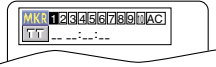

**NOTAS:**

- Si se abre la bandeja del disco o se apaga el aparato se selecciona AC en el paso 2 y luego se pulse el botón **ENTER**, se borrarán todos los Marcadores.
- Para borrar un marcador, utilizando el botón **Cursor** (◀ o ▶), seleccione el número del marcador que deberá borrarse y pulse el botón **CLEAR**.
- Puede marcar hasta 10 puntos.

**Repetición**

- El botón **REPEAT** sólo está disponible durante la reproducción.

**REPETICIÓN DE TÍTULO / CAPÍTULO**



Para activar la función de Repetición, pulse el botón **REPEAT** durante la reproducción.

- El modo de repetición cambia tal y como se describe más adelante cada vez que pulsa este botón.



**NOTAS:**

- El ajuste Repetición de Título/Capítulo se desactivará cuando pase a otro título o capítulo.
- La repetición de la reproducción no funciona durante la reproducción de A-B.
- La Repetición de Título/Capítulo no está disponible para algunas escenas.

**REPETICIÓN DE PISTA / GRUPO / TODO**



Para activar la función de Repetición, pulse el botón **REPEAT** durante la reproducción.

- El modo de repetición cambia tal y como se describe más adelante cada vez que se pulsa el botón.



**NOTAS:**

- En el modo de repetición de pista, el ajuste de repetición se cancelará cuando se cambie a otra pista.
- La repetición de la reproducción no funciona durante la reproducción de A-B.

- La repetición de la reproducción no se encuentra disponible cuando se reproduce el CD de Vídeo con la función PBC.

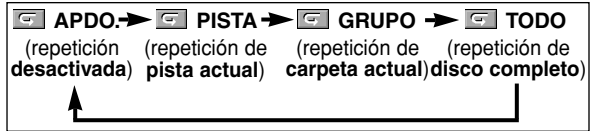

**NOTAS:**

- En el modo de repetición de pista o grupo, el ajuste de repetición se cancelará cuando se cambie a otra pista o grupo.
- Para DVD de Audio, la repetición TODO es efectiva sólo cuando se hace la reproducción todos los grupos.

**REPETICIÓN A-B**



- 1 Pulse el botón **A-B REPEAT** en el punto de inicio que deseado.
  - **A-** aparecerá brevemente en la pantalla de su televisor.
- 2 Pulse el botón **A-B REPEAT** de nuevo en el punto de finalización que haya elegido.
  - **A-B** aparecerá brevemente en la pantalla del televisor y se iniciará la secuencia de repetición.
- 3 Para salir de la secuencia, pulse el botón **A-B REPEAT**.

**NOTAS:**

- Sólo se puede establecer la sección de repetición A-B dentro del título (en el caso de DVD de Vídeo) o pista actual (en el caso de DVD de audio, CD de vídeo, Super Audio CD, CD de audio, y discos con DivX®).
- La función de repetición A-B no está disponible para algunas escenas en DVD.
- Para cancelar el punto A ajustado previamente, pulse el botón **CLEAR**.
- La repetición de la reproducción A-B no funciona durante la repetición de la reproducción de título, capítulo, pista o del disco completo.
- Puede no ser posible utilizar la Repetición A-B en algunos archivos DivX®.

**Reproducción programada**

Esta opción le permitirá programar la reproducción de discos DVD de Audio, Super Audio CD, CDs de Audio, MP3, JPEG o WMA en una secuencia deseada.



- 1 En el modo de parada, pulse el botón **MODE** repetidamente hasta que aparezca la pantalla de programa.
  - Aparecerá la pantalla de selección de grupo.
- 2 Pulse los botones **Cursor** (▲ o ▼) para seleccionar un grupo y, a continuación, presione el botón **ENTER**.
  - Aparecerá la pantalla de selección de pista.
  - La pantalla de selección de pista tarda aproximadamente 5 segundos en aparecer.
- 3 Pulse los botones **Cursor** (▲ o ▼) para seleccionar una pista y, a continuación, pulse el botón **ENTER**.
  - Pulse el botón **CLEAR** para borrar la pista entrada más recientemente.
  - Pulse el botón **Cursor** (◀) para volver a la pantalla de selección de grupo desde la pantalla de selección de pista.
- 4 Pulse el botón **PLAY** para reproducir las pistas programadas.

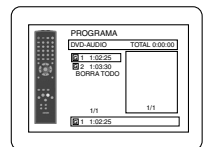

**1** En el modo de parada, pulse el botón **MODE**.

- Aparecerá la ventana programa.

**2** Pulse los botones **Cursor** (▲ o ▼) para seleccionar una pista, a continuación pulse el botón **ENTER**.

- Pulse el botón **CLEAR** para borrar la pista entrada más recientemente.

**3** Pulse el botón **PLAY** para iniciar la reproducción programada.

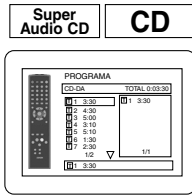

**MP3** **JPEG** **WMA**

**1** En el modo de parada, pulse el botón **MODE**.

- Aparecerá la ventana programa.

**2** Pulse los botones **Cursor** (▲ o ▼) para seleccionar un grupo, a continuación, pulse el botón **ENTER**.

- Aparecerá una pantalla de selección de pistas.

**3** Pulse los botones **Cursor** (▲ o ▼) para seleccionar una pista, a continuación, pulse el botón **ENTER** para guardarla en un programa.

- Pulse el botón **CLEAR** para borrar la pista entrada más reciente.
- La pista programada se muestra en la pantalla de la derecha.
- Si no puede mostrarse todo el programa en la pantalla, "▼" aparecerá para pasar a la siguiente página.
- Si se pulsa el botón **Cursor** (◀) se mostrará una lista de carpetas que pertenecen a una jerarquía un nivel superior a la carpeta actualmente seleccionada.

**4** Pulse el botón **PLAY** para iniciar la reproducción programada.

- Durante la pantalla de programa, pulse el botón **RETURN**, y aparecerá la pantalla stop con el contenido programado en memoria.

**NOTAS:**

- Pulse el botón **STOP** una vez y, a continuación, vuelva a pulsar el botón **PLAY**, la reproducción se reiniciará desde el punto en el que se pulsó el botón **STOP**. (Continuación del programa.)
- Pulse el botón **STOP** dos veces y luego el botón **PLAY** nuevamente; la reproducción volverá a comenzar desde la primera pista de la forma habitual. El programa quedarán almacenado hasta que se abra la bandeja portadiscos o se desconecte la alimentación.
- Pueden introducirse hasta 99 pistas.
- Para borrar todas las pistas del programa a la vez, seleccione la opción **BORRA TODO** en la parte inferior de la lista en el paso **2**.
- Para repetir la pista actual en el programa, pulse el botón **REPEAT** varias veces hasta que aparezca el mensaje **PISTA** durante la reproducción. Para repetir todo el programa, pulse el botón **REPEAT** varias veces hasta que aparezca el mensaje **TODO** durante la reproducción.
- Si se memorizaron ocho pistas o más en un programa, utilice el botón **SKIP** ◀◀ o ▶▶ para ver todas las pistas.
- Cuando una carpeta está abierta:
  - Presione el botón **Cursor** (▶) cuando desea ir a la siguiente jerarquía.
  - Presione el botón **Cursor** (◀) cuando desea volver a la jerarquía anterior (excepto para la jerarquía superior).
- Si se inserta un disco que contiene archivos MP3, JPEG y WMA mezclados, la configuración del programa permite 99 pistas para que se combinen archivos MP3, JPEG y WMA.

**Reproducción aleatoria**

Este altera el orden de reproducción de modo aleatorio, en lugar de reproducir en su orden original.

**1** En el modo de parada, pulse el botón **RANDOM**.

- Aparecerá la pantalla de aleatorio.

**2** Pulse los botones **Cursor** (▲ o ▼) para seleccionar el grupo que desea reproducir de forma aleatoria y, a continuación, pulse el botón **ENTER** o **PLAY**.

- La reproducción aleatoria comenzará.



**Super Audio CD** **CD** **MP3** **JPEG** **WMA**

**1** En el modo de parada, pulse el botón **RANDOM**.

- Aparece la pantalla de aleatrío.

**2** Pulse el botón **PLAY** para iniciar la reproducción aleatoria.



**NOTAS:**

- Para repetir la pista actual en la selección aleatoria pulse el <Ejemplo: CD de Audio> botón **REPEAT** varias veces hasta que aparezca el mensaje **PISTA** durante la reproducción. Para repetir toda la selección aleatoria, pulse el botón **REPEAT** varias veces hasta que aparezca el mensaje **TODO** durante la reproducción.
- No puede volver a la jerarquía anterior durante la reproducción aleatoria.
- En aquellos discos que contengan archivos MP3, JPEG y WMA mezclados, se podrá activar la reproducción aleatoria de estos archivos.

**Reproducción de formatos MP3 / JPEG / WMA**

**MP3** **JPEG** **WMA**

Si se carga un disco CD-R o CD-RW con archivos MP3, JPEG o WMA en el reproductor de DVD y se pulsa el botón **MENU**, aparece la lista de archivos. El número de pistas también se visualiza en el panel delantero.

**1** Pulse los botones **Cursor** (▲ o ▼) para seleccionar el grupo (carpeta) o pista que desea.

- Para volver a la pantalla anterior, pulse el botón **Cursor** (◀).
- Si hay un grupo (carpeta) seleccionado, pulse el botón **Cursor** (▶) o el botón **ENTER** para ir a la pantalla de selección de pistas. Pulse los botones **Cursor** (▲ o ▼) para seleccionar una pista y, a continuación, pulse el botón **PLAY** o **ENTER**.
- Si se selecciona una pista, pulse el botón **PLAY** o **ENTER** para empezar a reproducir las pistas. Se reproducirá la pista seleccionada y las pistas siguientes.
- Cuando una carpeta está abierta:
  - Presione el botón **Cursor** (▶) cuando desea ir a la siguiente jerarquía.
  - Presione el botón **Cursor** (◀) cuando desea volver a la jerarquía (excepto para la jerarquía superior).
- Pulse el botón **TOP MENU** para volver al primer ítem.

**2** Pulse el botón **STOP** para detener la reproducción.

**NOTAS:**

- Las carpetas se conocen como grupos; los archivos se conocen como pistas.
- El símbolo aparece arriba del nombre del grupo.
- El símbolo aparece arriba de los archivos MP3.
- El símbolo aparece arriba de los archivos JPEG.
- El símbolo aparece arriba de los archivos WMA.
- El sistema puede reconocer un máximo de 255 carpetas.
- El sistema puede reconocer un máximo de 999 archivos.
- El sistema puede reconocer hasta 8 jerarquías.

- Si la pista se extiende más allá de los límites de la pantalla, aparece una flecha que apunta hacia abajo "▼", indicando que se puede ver otra parte de la pista en la página anterior. El número de la página actual y el número total de páginas aparecen a la izquierda de la flecha que apunta hacia abajo "▼".
- Si el grupo no contiene archivos MP3, JPEG o WMA, el grupo no se visualiza.
- El reproductor de DVD puede reproducir datos grabados en un disco según la norma ISO 9660 Nivel 1, Nivel 2 o Joliet.
- También es posible reproducir discos que contienen datos grabados en modo "multisección".
- Para obtener más detalles acerca de los sistemas de grabación, consulte el manual de instrucciones de la unidad de CD-R / CD-RW o del software de grabación.
- Para los archivos MP3 y WMA grabados en la Velocidad de Bit Variable (VBR) la unidad puede no mostrar el tiempo transcurrido real.

Para este reproductor se recomienda utilizar archivos grabados de acuerdo con las especificaciones siguientes:

Archivo MP3 aplicable		Observaciones
Frecuencia de muestreo	44,1kHz 48kHz	• No se puede grabar sonido MP3 en un dispositivo digital cuando la conexión se realiza digitalmente.
Tipo	MPEG1 audio layer 3	• Se recomienda grabar archivos MP3 con una tasa fija de bits de 32kbps o superior.

Applicable JPEG file		Observaciones
Tamaño de la imagen	Límite superior: 6.300x5.100 puntos Límite inferior: 32x32 puntos	• Si una imagen JPEG sobrepasa los límites de la pantalla, ésta se reducirá de modo que pueda visualizarse completamente en dicha pantalla.

Archivo WMA aplicable		Observaciones
Frecuencia de muestreo	44,1kHz 48kHz	• Frecuencias aplicables a la versión 9 de WMA.
Indicador de tasa de bits	48–192 kbps	• Asegúrese de que la función de copyright está desactivada cuando prepare un disco WMA.
Tipo	WMA versión 9	• Un símbolo de prohibición de tipo "desactivar" aparecerá si el usuario intenta reproducir un archivo no reproducible, como por ejemplo, un disco protegido por copyright. • No es posible reproducir archivos grabados en formato de 5.1 canales.

**Información acerca de los discos MP3, JPEG y WMA**

- Este reproductor de DVD puede reproducir imágenes y sonidos de datos grabados en formato MP3 y JPEG en discos CD-R y CD-RW.
- Un archivo con la extensión ".mp3 (MP3)" recibe el nombre de archivo MP3.
- Un archivo con la extensión ".jpg (JPG)" o ".jpeg (JPEG)" recibe el nombre de archivo JPEG.  
El reproductor de DVD puede reproducir archivos de imagen compatibles con la especificación Exif. Exif es un formato de archivo (Archivo de Imagen Intercambiable) establecido por la Asociación Japonesa de Desarrollo de la Industria Electrónica (JEIDA).
- Un archivo con la extensión ".wma (WMA)" recibe el nombre de archivo WMA.

- Aquellos archivos que no tengan una extensión ".mp3 (MP3)", ".jpg (JPG)", ".jpeg (JPEG)" o ".wma (WMA)" no aparecerán en el menú MP3, JPEG, o WMA.
- Si el archivo no ha sido grabado en formato MP3, JPEG o WMA, podrá producirse ruido incluso si la extensión del archivo es ".mp3 (MP3)", ".jpg (JPG)", ".jpeg (JPEG)" o ".wma (WMA)".
- Los nombres de grupo y de pista pueden tener hasta 25 caracteres. Los caracteres irreconocibles son sustituidos por asteriscos. No es posible visualizar la novena jerarquía ni las jerarquías posteriores.
- Los grupos o pistas no reproducibles pueden visualizarse o no, dependiendo de sus condiciones de grabación.
- Si se pulsa el botón **TOP MENU** mientras se visualiza una lista de archivos, el primer elemento aparecerá resaltado.

**Kodak Picture CD**

El reproductor de DVD también puede reproducir archivos JPEG grabados en Kodak Picture CD. Podrá disfrutar de las imágenes en su televisor reproduciendo los CD de fotografías. Para obtener más información acerca de los Kodak Picture CD, póngase en contacto con una tienda que trate con el servicio de desarrollo de Kodak Inc.

- 1 Pulse el botón **MENU** en el modo de parada. Aparecerá el menú Kodak Picture CD.

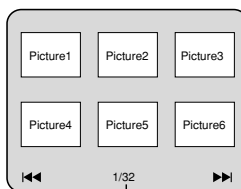

- Si todos los elementos del menú no caben en la pantalla, "▶▶" aparece en la parte inferior derecha de la pantalla, indicando que el usuario puede ver más elementos en la página siguiente. Cuando aparece "◀◀", significa que el usuario puede ver otros elementos en la página anterior. El número de pista del elemento resaltado actualmente y el número total de pistas aparecen en la parte inferior central de la pantalla.
- Si aparece "▶▶" en la parte inferior derecha de la pantalla, utilice el botón **SKIP ▶▶** para ver la página siguiente. Si se visualiza "◀◀" en la parte inferior izquierda de la pantalla, utilice el botón **SKIP ◀◀** para ver la página anterior.
- Puede que se necesite algún tiempo para que se muestren todos los elementos en la pantalla de menús.

- 2 Pulse los botones **Cursor (▲ / ▼ / ◀ / ▶)**, seleccione la pista que desea reproducir y, a continuación, pulse el botón **PLAY o ENTER**.
- Si se selecciona un archivo de un disco Kodak Picture CD, la imagen se reproducirá desde la pista seleccionada y luego avanzará a la siguiente.

- 3 Pulse el botón **STOP** para detener la reproducción.

**Notas acerca de JPEG y Kodak Picture CD:**

- Se mostrará una pista durante 5 o 10 segundos y a continuación se mostrará la siguiente pista.
- Cada vez que pulse el botón **Cursor (▶)**, la imagen mostrada girará 90 grados en el sentido de las agujas del reloj. Si pulsa el botón **Cursor (◀)**, la imagen girará 90 grados en el sentido contrario a las agujas del reloj.
- Para cambiar el tamaño de la imagen reproducida, pulse dos veces el botón **MODE**. El modo de cambio de tamaño aparece en la parte superior de la pantalla de TV durante la reproducción. Pulse los botones **Cursor (◀ o ▶)** o **ENTER** para cambiar entre **NORMAL (100%)** y **PEQUEÑO (95%)**.
- Los archivos JPEGs progresivos (archivos JPEG memorizados en el formato progresivo) no se reproducirán en este reproductor de DVD.
- Los archivos JPEG de gran resolución demoran en aparecer.
- El modo de cambio de tamaño puede no tener efecto en algunos archivos (por ejemplo, archivos con tamaño de imagen pequeña).

**Notas acerca de WMA:**

- El reproductor de DVD puede reproducir datos grabados según la norma ISO 9660 Nivel 2, con nombres de archivo de hasta 31 caracteres (incluyendo signos de puntuación). Los nombres de archivo pueden tener hasta 25 caracteres.
- El sistema puede reconocer un máximo de 8 subcarpetas.
- El sistema también puede mostrar información de etiquetas WMA de hasta 64 caracteres.
- El sistema puede reconocer archivos con extensión Joliet en formato Unicode de hasta 64 caracteres.
- Esta unidad no puede reproducir archivos WMA con protección de copyright.

**Reproducción DivX®**



Este reproductor de DVD puede reproducir discos DVD-R/RW y CD-R/RW grabados en el formato DivX®. Cuando inserta un DVD-R/RW o CD-R/RW que contenga sólo archivos DivX® y pulsa el botón **MENU**, aparecerá la lista de archivos en la indicación. El número de pistas también aparecerá en el panel frontal.

- 1** Pulse los botones **Cursor** (▲ o ▼) para seleccionar el grupo (carpeta) o pista que desea.
  - Para volver a la pantalla anterior, pulse el botón **Cursor** (◀).
  - Si hay un grupo (carpeta) seleccionado, pulse el botón **Cursor** (▶) o el botón **ENTER** para ir a la pantalla de selección de pistas. Pulse los botones **Cursor** (▲ o ▼) para seleccionar una pista y, a continuación, pulse el botón **PLAY** o **ENTER**.
  - Si se selecciona una pista, pulse el botón **PLAY** o **ENTER** para empezar a reproducir las pistas. Se reproducirá la pista seleccionada y las pistas siguientes.
  - Cuando una carpeta está abierta:
    - Presione el botón **Cursor** (▶) cuando desea ir a la siguiente jerarquía.
    - Presione el botón **Cursor** (◀) cuando desea volver a la jerarquía (excepto para la jerarquía superior).
  - Pulse el botón **TOP MENU** para volver al primer ítem.
- 2** Pulse el botón **STOP** para detener la reproducción.

**NOTAS:**

- El DivX® es un codec (compresión/descompresión) que comprime imágenes a una muy pequeña cantidad de datos. El software puede comprimir los datos de video de casi cualquier fuente al tamaño que pueda enviarse en Internet sin comprometer la calidad visual de las imágenes.
- Un archivo con una extensión de ".avi" o ".divx" se denomina un archivo DivX®. Todos los archivos con la extensión ".avi" se reconocen como MPEG4.
- Los archivos con otra extensión que no sea ".avi" o ".divx" no aparecerán en la lista del menú DivX®. Sin embargo pueden aparecer grupos o pistas que no pueden reproducirse, según las condiciones de la grabación.
- Incluso si un archivo tiene una extensión de ".avi" o ".divx" este reproductor no puede reproducirlo si se grabó en otro formato que no sea DivX®.
- Las carpetas se conocen como Grupos, los archivos se conocen como pistas.
- Aparece un símbolo de en la parte superior del nombre del grupo.
- El sistema puede reconocer un máximo de 255 carpetas.
- El sistema puede reconocer un máximo de 999 archivos.
- Si la pista se extiende más allá de los límites de la pantalla, aparece una flecha que apunta hacia abajo "▼", indicando que se puede ver otra parte de la pista en la página anterior. El número de la página actual y el número total de páginas aparecen a la izquierda de la flecha que apunta hacia abajo "▼".
- El nombre del grupo y pista puede aparecer con hasta 25 caracteres. Los caracteres no reconocidos pueden cambiarse por asteriscos. No aparecen jerarquías desde la novena y más profundas.
- Puede reproducir el disco grabado en múltiples sesiones.
- La reproducción estará en pausa si aparece la lista de archivos durante la reproducción.

- Puede demorar un poco para que salga el audio y las imágenes, después de insertar un disco y pulsar el botón **PLAY**.
- Cuando se reproducen los archivos grabados con velocidades de bit altas, las imágenes pueden interrumpirse en algunos casos.
- Aunque el símbolo DivX® puede obtenerse para este reproductor, no puede reproducir algunos datos según las características del disco, velocidades de bit o ajustes de formato de audio, etc.
- Utilice el software reconocido por DivX®, Inc. cuando haga archivos DivX®.
- Cuando utilice herramientas o utilidades para crear archivos DivX®, lea primero el correspondiente manual de instrucciones.
- Un archivo DivX® cuyo tamaño de archivo supera 2GB no puede reproducirse.
- Si selecciona un archivo DivX® de gran tamaño, puede demorar en empezar a reproducir (a veces más de 20 segundos).
- Si no puede reproducir los archivos DivX® escritos en los discos CD vuelva a escribirlos en un disco DVD y trate de reproducirlos.
- Para más información sobre DivX®, visite <http://www.divx.com>
- Si inserta un CD-R/RW con archivos DivX® que estén mezclados con archivos MP3, JPEG o WMA aparecerá la pantalla de Selección de Medio Reproducido. Seleccione Video y continúe con el Paso 1.

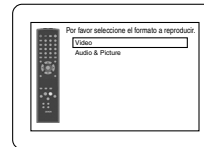

- Pulse el botón **TOP MENU** en el modo de parada para que aparezca la pantalla de Selección de Medio Reproducido.
- Si selecciona Audio & Picture en lugar del Video en la pantalla de Selección de Medio Reproducido, el reproductor de DVD puede reproducir archivos MP3/JPEG/WMA. Para más detalles, consulte la página 22.

Este reproductor recomienda el uso de archivos grabados con las siguientes especificaciones:

Archivo DivX® aplicable	Observaciones
Reproducción Codec de archivos AVI DivX®3.1.1, DivX®4.x, DivX®5.1.1	• Se reconocen como MPEG4.
Máximo tamaño de imagen 720 x 480 @30 fps 720 x 576 @25fps	
Frecuencia de muestreo de audio 8 kHz - 48kHz	• No se puede grabar sonido MP3 en un dispositivo digital cuando la conexión se realiza digitalmente.
Tipo de audio MPEG1 audio layer 3 (MP3) MPEG1 audio layer 2	• Se recomienda grabar archivos MP3 con una tasa fija de bits de 32kbps o superior.

**Cambio de visualización en pantalla**

Puede comprobar la información acerca del disco actual presionando el botón **DISPLAY**.



- 1** Pulse el botón **DISPLAY** durante la reproducción.
  - Se mostrará el número del capítulo actual/ total de capítulos, el tiempo transcurrido y el tiempo restante de capítulo actual, y el estado de reproducción actual.
- 2** Pulse el botón **DISPLAY** otra vez.
  - Se mostrará el número del título actual/ total de títulos, el tiempo transcurrido y el tiempo restante de título actual, y el estado de reproducción actual.

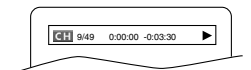



**3** Pulse el botón **DISPLAY** otra vez.

- Se mostrará la velocidad en bits (la totalidad de datos de vídeo de la reproducción actual) y el estado de reproducción actual.
- Aparece el ajuste de repetición actual en el lado derecho de la barra de visualización sólo cuando está activado la función de Repetición. (◀ C: Repetición de capítulo/▶ T: Repetición de título/A ◀ B: Repetición A-B)
- Si está reproduciendo un disco de doble capa, también se reproducirá el número de capa (L0: Se está reproduciendo la capa 0. L1: Se está reproduciendo la capa 1).



**4** Pulse el botón **DISPLAY** otra vez.

- Se mostrará el estado HDMI actual durante el modo de salida HDMI.

**5** Pulse el botón **DISPLAY** otra vez para salir.

**DVD-A**

**1** Pulse el botón **DISPLAY** durante la reproducción.

- Se mostrará el número de la pista actual/total de pistas, el tiempo transcurrido y el tiempo restante de pista actual, y el estado de reproducción actual.

**2** Pulse el botón **DISPLAY** otra vez.

- Se mostrará el número del grupo actual/ total de grupos, el tiempo transcurrido y el tiempo restante de grupo actual, y el estado de reproducción actual.

**3** Pulse el botón **DISPLAY**

- otra vez.
- Se mostrará la velocidad en bits y el estado de reproducción actual.
  - Aparece el ajuste de repetición actual en el lado derecho de la barra de visualización sólo cuando está activado la función de Repetición. (◀ T: Repetición de pista/▶ G: Repetición de grupo/ A ◀ B: Repetición A-B)
  - Si está reproduciendo un disco de doble capa, también se reproducirá el número de capa (L0: Se está reproduciendo la capa 0. L1: Se está reproduciendo la capa 1).



**4** Pulse el botón **DISPLAY** otra vez.

- Durante el modo de reproducción de todos los grupos, programada o aleatoria, pulse el botón **DISPLAY** para visualizar el estado de reproducción correspondiente. Luego, pulse el botón **DISPLAY** otra vez.
- Se mostrará el estado HDMI actual durante el modo de salida HDMI.

**5** Pulse el botón **DISPLAY** otra vez para salir.

**VCD** **Super Audio CD** **CD**

**1** Pulse el botón **DISPLAY** durante la reproducción.

- Se mostrará el número de la pista actual/total de pistas, el tiempo transcurrido y el tiempo restante de pista actual, y el estado de reproducción actual.
- Aparece el ajuste de repetición actual en el lado derecho de la barra de visualización sólo cuando está activado la función de Repetición. (◀ T: Repetición de pista/▶ A: Repetición de todas las pistas/A ◀ B: Repetición A-B)

**2** Pulse el botón **DISPLAY** otra vez.

- Se mostrará el número de la pista actual/total de pistas, el tiempo transcurrido y el tiempo restante del disco completo, y el estado de reproducción actual.
- Aparece el ajuste de repetición actual en el lado derecho de la barra de visualización sólo cuando está activado la función de Repetición. (◀ T: Repetición de pista/▶ A: Repetición de todas las pistas/A ◀ B: Repetición A-B)
- Cuando se reproduce un disco en el modo Programa o Aleatorio, aparecerá **PROGRAMA** (o ALEATORIO).

**3** Pulse el botón **DISPLAY** otra vez.

- Durante la reproducción programada o aleatoria, cada estado de reproducción se mostrará cuando usted pulse el botón **DISPLAY**. A continuación, pulse el botón **DISPLAY** otra vez.

- Se mostrará el estado HDMI actual durante el modo de salida HDMI.

**4** Pulse el botón **DISPLAY** otra vez para salir.

**MP3** **JPEG** **DivX®**

**1** Pulse el botón **DISPLAY** durante la reproducción.

- Se mostrará el nombre del archivo reproducido actualmente.

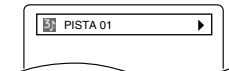

<Ejemplo: MP3>

**2** Pulse el botón **DISPLAY** otra vez.

- Se mostrará el nombre del archivo reproducido actualmente número de la pista actual/total de pistas, el tiempo transcurrido (MP3 y DivX®).
- Aparece el ajuste de repetición actual solo cuando está activado la función de Repetición. (◀ T: Repetición de pista/▶ A: Repetición de todo (disco)/▶ G: Repetición de grupo)
- Cuando se reproduce un disco con MP3 o JPEG en el modo Programa o Aleatorio, aparecerá **PROGRAMA** (o ALEATORIO).

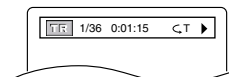

**3** Pulse el botón **DISPLAY** otra vez.

- Durante la reproducción programada o aleatoria, cada estado de reproducción se mostrará cuando usted pulse el botón **DISPLAY**. A continuación, pulse el botón **DISPLAY** otra vez.
- Se mostrará el estado HDMI actual durante el modo de salida HDMI.

**4** Pulse el botón **DISPLAY** otra vez para salir.

**WMA**

**1** Pulse el botón **DISPLAY** durante la reproducción.

- Aparecerá el nombre del archivo que se está reproduciendo.

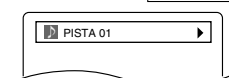

**2** Pulse el botón **DISPLAY** otra vez.

- Aparecerá el nombre del título basado en la información de etiqueta que se está reproduciendo.

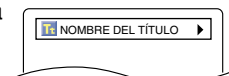

**3** Pulse el botón **DISPLAY** otra vez.

- Aparecerá el nombre del artista basado en la información de etiqueta que se está reproduciendo.

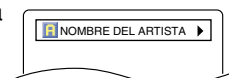

**4** Pulse el botón **DISPLAY** otra vez.

- Se mostrará el nombre del archivo reproducido actualmente número de la pista actual/total de pistas, el tiempo transcurrido.
- Aparece el ajuste de repetición actual solo cuando está activado la función de Repetición. (◀ T: Repetición de pista/▶ A: Repetición de todo (disco)/▶ G: Repetición de grupo (carpeta))
- Cuando se reproduce un disco en el modo Programa o Aleatorio, aparecerá **PROGRAMA** (o ALEATORIO).

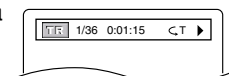

**5** Pulse el botón **DISPLAY** otra vez.

- Durante el modo de reproducción programada o aleatoria, pulse el botón **DISPLAY** para visualizar el estado de reproducción correspondiente. Luego, pulse el botón **DISPLAY** otra vez.
- Se mostrará el estado HDMI actual durante el modo de salida HDMI.

**6** Pulse el botón **DISPLAY** otra vez para salir.

**NOTA:**

- Si el archivo no contiene información de etiqueta, se visualiza NO DISPONIBLE.

## REPRODUCCIÓN DE UN DISCO

### NOTAS PARA LA PANTALLA HDMI:

- Los estados indicados son los siguientes:
  - Información para la salida de imagen/Resolución de imagen
  - Formato de salida de sonido
  - Máximo número de canales de audio que pueden aceptarse por el equipo conectado.

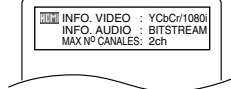

### Diálogos

DVD-V DivX®

El reproductor de DVD le permite seleccionar un idioma durante la reproducción de discos DVD (si está disponible la función de idioma múltiple).

- Pulse el botón **AUDIO** durante la reproducción.
- Pulse el botón **AUDIO** repetidamente para seleccionar el idioma que desee.

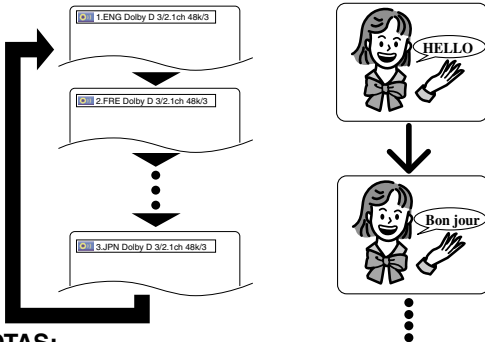

### NOTAS:

- El modo sonido no puede cambiarse durante la reproducción de discos que no se hayan grabado en sonido doble.
- Algunos discos le permitirán cambiar la configuración del Idioma de Audio en el menú del disco. (El funcionamiento varía según el disco. Consulte el manual que se adjunta con el disco.)
- Para los discos con archivos DivX®, la pantalla sólo muestra el audio MP3. Otros sonidos de audio aparecerán como "----".
- Es posible que el botón **AUDIO** no pueda utilizarse en algunos DVD con varios idiomas de audio (por ejemplo, los DVD que le permiten cambiar la configuración del idioma de audio en el menú del disco).
- Si elige un idioma que disponga de un código de idioma de tres letras, el código se mostrará cada vez que cambie la configuración de idioma para diálogos. Si elige cualquier otro idioma, "----" aparecerá en su lugar (consulte la página 32).
- No se puede seleccionar el idioma de audio durante la Voz en avance rápido (consulte la página 20).
- Si el disco no tiene el idioma de diálogos seleccionado, se visualiza NO DISPONIBLE.

### Idioma de los subtítulos

DVD-V DivX®

El reproductor de DVD le permite seleccionar un idioma para los subtítulos (si está disponible la función de idioma múltiple) durante la reproducción de un disco DVD.

- Pulse el botón **SUBTITLE** durante la reproducción.
- Pulse el botón **SUBTITLE** repetidamente para seleccionar el idioma para subtítulos que desee.
  - El idioma seleccionado se mostrará en la barra de visualización en la parte superior de la pantalla.
  - Pulse los botones **Cursor** (◀ o ▶) para activar o desactivar los subtítulos durante la reproducción.

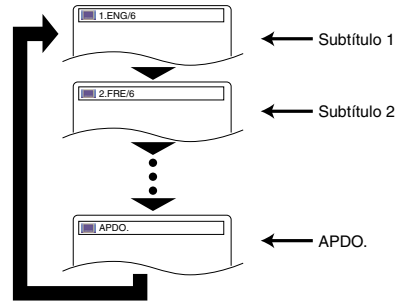

- Para desactivar los subtítulos, pulse el botón **SUBTITLE** repetidamente hasta que aparezca APDO.

### NOTAS:

- En algunos discos se puede seleccionar el Idioma de los Subtítulos en el menú del disco. (El procedimiento varía según el disco. Consulte la información suministrada con el disco.)
- Puede que pulsar el botón **SUBTITLE** no active ninguna función en algunos DVDs con idiomas de los subtítulos múltiple (por ejemplo, en DVDs que permitan configurar el idioma de los subtítulos en el menú de disco).
- Si no se muestra el idioma deseado después de pulsar el botón **SUBTITLE** varias veces, el disco no dispone de subtítulos para ese idioma.
- Si elige un idioma que disponga de un código de idioma de 3 letras, el código se mostrará cada vez que cambie la configuración de idioma para subtítulos. Si elige cualquier otro idioma, "----" aparecerá en su lugar. (consulte la página 32).
- Si el disco no tiene el idioma de subtítulos seleccionado, se visualiza NO DISPONIBLE.
- Para los discos con DivX®, se mostrará sólo el número de las ideomas de subtítulos.

### Ángulo de cámara

DVD-V

Algunos discos DVD contienen escenas que han sido rodadas desde varios ángulos de forma simultánea. Puede cambiar el ángulo de cámara cuando el icono (📷) en la pantalla.

- Pulse el botón **ANGLE** durante la reproducción.
  - El ángulo seleccionado se mostrará en la barra de visualización en la parte superior de la pantalla.
- Pulse el botón **ANGLE** repetidamente para seleccionar el ángulo que desee.

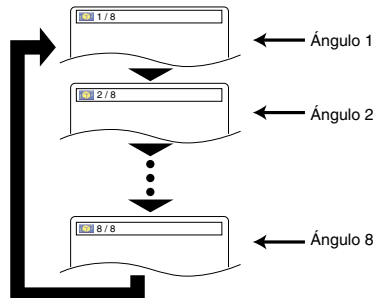

### NOTA:

- Si el ajuste de ICONO DE ÁNGULO es APDO. en el menú de visualización, no se visualizará el icono (📷) (consulte la página 31).

### Surround virtual

DVD-V DVD-A VCD CD MP3 WMA

Puede disfrutar del espacio visual estereofónico a través de su sistema estéreo de 2 canales.

- Durante la reproducción, pulse el botón **MODE** repetidamente hasta que aparezca el ajuste de sonido envolvente virtual.

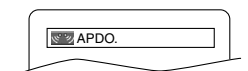

## REPRODUCCIÓN DE UN DISCO

**2** Pulse el botón **ENTER** para seleccionar 1 (Efecto natural), 2 (Efectos resaltados) o APDO.

**3** Pulse el botón **RETURN** para salir.

### NOTAS:

- Seleccione Virtual Surround APDO. o baje el volumen si el sonido está distorsionado.
- La función de sonido envolvente virtual no será efectiva si el modo de sonido no está ajustado a ESTÉREO (sólo para reproducción de CDs de audio o CDs de vídeo).
- Esta función no puede utilizarse durante el modo Voz en avance rápido (consulte la página 20).
- Ajuste MODO HDMI y AUDIO ANALÓGICO a "2 CANALES" para utilizar esta función (consulte la página 29).

### Modo de sonido

DVD-A

El reproductor de DVD le permite seleccionar el modo de sonido deseado durante la reproducción de un disco DVD de Audio.

**1** Pulse el botón **AUDIO** durante la reproducción.

**2** Pulse el botón **AUDIO** repetidamente para seleccionar el sonido deseado.

### NOTA:

- Cuando seleccione un sonido multicanal pueden no mezclarse en algunos casos incluso aunque el modo de audio está en 2 CANALES.

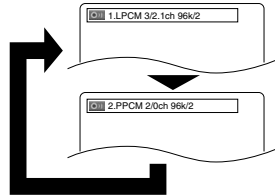

### Modo de sonido estéreo

VCD CD

**1** Pulse el botón **AUDIO** repetidamente durante la reproducción para seleccionar el modo de sonido deseado.

ESTÉREO - ambos canales, izquierdo y derecho, están activos (estéreo)

L-ch - sólo el canal izquierdo está activo

R-ch - sólo el canal derecho está activo

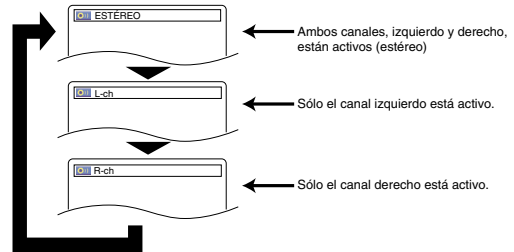

### NOTA:

- El modo de sonido estéreo no cambiará mientras se reproducen DTS CD.

Super Audio CD

**1** Presione repetidamente el botón **SUPER AUDIO CD SETUP** para seleccionar entre ÁREA MULTIC., ÁREA CD o ÁREA DE 2CH.

ÁREA MULTIC. - Reproducción en el formato multicanal. El número de canales depende del disco que se reproduce.

ÁREA CD - Reproducción en la misma calidad con sonido que los CD normales.

ÁREA DE 2CH - Reproducción con mayor calidad que el sonido de CD normal.

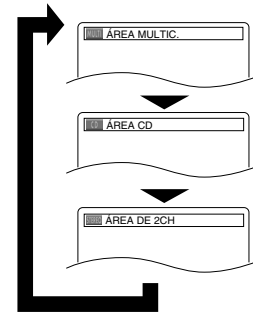

### NOTAS:

- El ajuste envolvente virtual no existe para los Super Audio CD. (Si un disco contiene el área CD, el ajuste Virtual Surround estará disponible solamente para el área CD.)
- Algunas opciones de reproducción pueden no existir. Estos se saltarán.
- Se selecciona ÁREA MULTIC. como valor por defecto.

## CONFIGURACIÓN DEL DVD

En el menú de configuración se encuentran disponibles los modos QUICK, CUSTOM y INITIALIZE (véase las páginas 27-32). El modo QUICK se compone de ítems de los menús de configuración utilizados frecuentemente y están acompañados por la marca **QUICK**. Puede hacer todos los ajustes en el modo CUSTOM.

### Ajustes de idioma

Las opciones de idioma no están disponibles en algunos discos.

**1** Pulse el botón **SETUP** en el modo de parada.

**2** Pulse los botones **Cursor** (◀ o ▶) para seleccionar CUSTOM, a continuación, pulse el botón **ENTER**.

• Aparecerá el modo CUSTOM.

**3** Pulse los botones **Cursor** (◀ o ▶) para seleccionar IDIOMA, luego pulse el botón **ENTER** para confirmar.

**4** Pulse los botones **Cursor** (▲ o ▼) para seleccionar un elemento, a continuación, pulse el botón **ENTER**.



**DIÁLOGOS (Por defecto: ORIGINAL)**

- Ajusta el idioma de audio.

**SUBTÍTULO (Por defecto: APDO.)**

- Ajusta el idioma de los subtítulos.

**MENÚ DE DISCO (Por defecto: INGLÉS)**

- Ajusta el idioma para el menú del DVD.

**OSD (Por defecto: ENGLISH) QUICK**

- Ajusta el idioma para el menú del DVD.

**5** Pulse los botones **Cursor** (▲ o ▼) para seleccionar un idioma, y luego pulse el botón **ENTER**.

- Si seleccionó OTRO en el DIÁLOGOS, SUBTÍTULO o MENÚ DE DISCO, presione el número de cuatro cifras para entrar el código del idioma deseado (consulte la lista de códigos de idiomas en la página 32).

- Sólo podrán seleccionarse los idiomas soportados por el disco.

**6** Pulse el botón **SETUP** para salir.

### NOTA:

- Algunos discos no ofrecen la opción de Configuración del Idioma para los DIÁLOGOS y SUBTÍTULO. En ese caso, utilice los botones **AUDIO** y **SUBTITLE**. Para obtener más información, consulte la página 26.

## Ajustes de visualización

Puede cambiar ciertos aspectos de las pantallas de visualización de DVD, el modo vista fija, Progresivo y HDMI.

- 1 Pulse el botón **SETUP** en el modo de parada.
- 2 Pulse los botones **Cursor** (◀ o ▶) para seleccionar **CUSTOM**, a continuación, pulse el botón **ENTER**.
  - Aparecerá el modo **CUSTOM**.
- 3 Pulse los botones **Cursor** (◀ o ▶) para seleccionar **PANTALLA**, luego pulse el botón **ENTER** para confirmar.
- 4 Pulse los botones **Cursor** (▲ o ▼) para seleccionar un elemento, a continuación, pulse el botón **ENTER**.

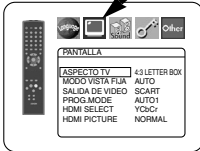

### ASPECTO TV (Por defecto: 4:3 LETTER BOX) QUICK

- Pulse los botones **Cursor** (▲ o ▼) para seleccionar un elemento, luego pulse el botón **ENTER** para confirmar.
- Seleccione **4:3 LETTER BOX**. Pueden aparecer barras negras en la parte superior e inferior de la pantalla, dependiendo de la proporción de la pantalla de TV.
- Seleccione **4:3 PAN & SCAN** si desea una imagen con su altura total y ambos lados recortados.
- Seleccione **16:9 WIDE** si ha conectado un aparato de televisión de pantalla ancha al reproductor de DVD.
- Seleccione **4:3 IMG. COMPR.** cuando la pantalla de TV es demasiado grande horizontalmente al ajuste 16:9 WIDE y cuando sea imposible ajustar el tamaño de la pantalla utilizando los controles del TV.

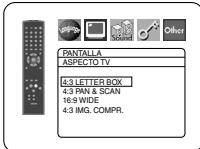

### MODO VISTA FIJA (Por defecto: AUTO)

- Pulse los botones **Cursor** (▲ o ▼) para seleccionar una opción (**AUTO**, **IMAGEN** o **CUADRO**) y, a continuación, pulse el botón **ENTER**.
- Esta función le permite ajustar la resolución y la calidad de la imagen en el modo de imagen fija.
- Una imagen individual en la pantalla de TV se denomina "fotograma" que se compone de dos imágenes separadas llamadas "campos". Algunas imágenes pueden verse borrosas en la posición **AUTO** en el modo de imagen fija debido a las características de sus datos.
- **AUTO**: Selecciona automáticamente el ajuste para la mejor resolución (**CUADRO** o **IMAGEN**) basado en las características de los datos de la imagen.
- **IMAGEN**: Seleccione **IMAGEN** cuando las imágenes siguen estando inestables incluso cuando se seleccionó **AUTO**. El **IMAGEN** estabiliza las imágenes aunque la calidad de la imagen puede verse mala debido a la limitada cantidad de datos.
- **CUADRO**: Seleccione **CUADRO** para mostrar imágenes relativamente quietas con gran resolución. **CUADRO** mejora la calidad de la imagen aunque puede desestabilizar las imágenes debido a que salen simultáneamente datos de dos campos.

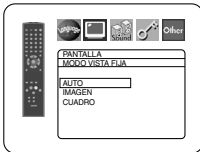

### SALIDA DE VIDEO (Por defecto: SCART)

- Pulse los botones **Cursor** (▲ o ▼) para seleccionar una opción (**SCART**, **COMPONENTE ENTRELAZAR** o **COMPONENTE PROGRESIVO**) y, a continuación, pulse el botón **ENTER**.
- El ajuste se activará cuando pulse el botón **SETUP** para salir de la pantalla de configuración.
- Si ajusta **SALIDA DE VIDEO** a **COMPONENTE PROGRESIVO**, **P.SCAN** aparecerá en la pantalla del panel delantero del reproductor de DVD cuando usted salga de la pantalla de configuración.
- Para más detalles, consulte la página 12.
- En el modo de salida HDMI, incluso cuando **SALIDA DE VIDEO** está en **COMPONENTE PROGRESIVO**, las señales salen siempre como **Interlance**.



### PROG.MODE (Por defecto: AUTO1)

- Pulse los botones **Cursor** (▲ o ▼) para seleccionar un modo para la salida de escaneo progresivo y pulse el botón **ENTER**.
- **AUTO1**: modo adecuado para imágenes en el material de película.
- **AUTO2**: modo para imágenes en el material de película de 30 imágenes.
- **VÍDEO 1**: modo para el material de video normal.
- **VÍDEO 2**: modo para el material de video con menos movimientos.
- **VÍDEO 3**: modo para el material de video con muchos movimientos.

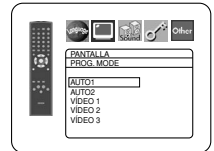

### HDMI SELECT (Por defecto: YCbCr)

- Seleccione un modo de salida de HDMI entre **YCbCr** y **RGB**.
- Cuando el equipo conectado no es compatible con **YCbCr**, sale una señal HDMI como **RGB** sea cual sea el ajuste.

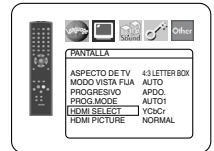

### HDMI PICTURE (Por defecto: NORMAL)

- Seleccione un modo del HDMI **PICTURE** entre **NORMAL** y **ENHANCED**.
- Seleccione **ENHANCED** si el contraste negro-blanco no está claro.
- Este ajuste es efectivo sólo para la salida HDMI **RGB**.

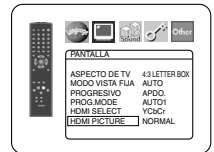

- 5 Pulse el botón **SETUP** para salir y activar el ajuste nuevo.

### NOTAS:

- Asegúrese de pulsar el botón **SETUP**, o el ajuste no funcionará.
- Cuando cambie la configuración de **SALIDA DE VIDEO** (**SCART**, **COMPONENTE ENTRELAZAR** o **COMPONENTE PROGRESIVO**), conecte una toma de Video o una toma de S-video al aparato de televisión. Si se modifica la configuración, por ejemplo, a **SCART** mientras el conector de video de componente está conectado al aparato de televisión, es posible que la señal de video salga distorsionada.

## Ajustes de audio

Seleccione el ajuste de audio apropiado para su equipo. Sólo tiene efecto durante la reproducción de discos DVD.

- 1 Pulse el botón **SETUP** en el modo de parada.
- 2 Pulse los botones **Cursor** (◀ o ▶) para seleccionar **CUSTOM**, a continuación, pulse el botón **ENTER**.
  - Aparecerá el modo **CUSTOM**.
- 3 Pulse los botones **Cursor** (◀ o ▶) para seleccionar **AUDIO**, luego pulse el botón **ENTER** para confirmar.
- 4 Pulse los botones **Cursor** (▲ o ▼) para seleccionar un elemento, pulse el botón **ENTER**.
  - Esta pantalla del menú contiene 2 páginas. Pulse repetidamente el botón **Cursor** (▼) para que aparezca la siguiente página.

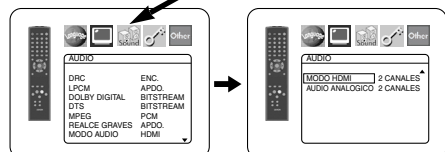

### DRC (Control del rango dinámico) (Por defecto: ENC.)

- Para comprimir el intervalo de volumen de sonido.
- La función **DRC** sólo está disponible en discos grabados en formato **Dolby Digital**.

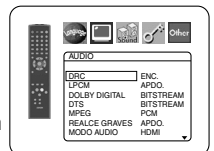

**LPCM (Por defecto: APDO.)**

- Actívelo cuando la salida sea a 48kHz (o 44,1kHz).
  - Esta función sólo está disponible en la salida digital de un disco grabado a 96kHz (o 88,2kHz).
  - Los sonidos de DVD de audio más de 96kHz (o 88,2kHz) salen como 96kHz (o 88,2kHz) incluso si LPCM está ajustado a APDO.
  - Esta función no es efectiva para la salida de sonido HDMI.
- Cuando reproduzca un disco con protección de Derechos de Autor**
- El sonido será muestreado a 48kHz (44,1kHz), incluso si se selecciona APDO.

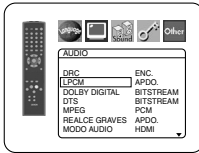

**DOLBY DIGITAL (Por Defecto: BITSTREAM) QUICK**

- Seleccione BITSTREAM cuando el reproductor esté conectado a un decodificador Dolby Digital.
  - Esta función es efectiva sólo para las conexiones COAXIAL, OPTICAL y HDMI.
- BITSTREAM:** Salida de Dolby Digital.
- Para la conexión HDMI, si el equipo conectado no es compatible con Dolby Digital BITSTREAM, las señales salen como PCM sea cual sea este ajuste.
- PCM:** Convierte Dolby Digital en PCM.

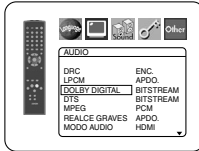

**DTS (Por defecto: BITSTREAM) QUICK**

- Seleccione BITSTREAM cuando el aparato esté conectado a un decodificador DTS.
- BITSTREAM:** Salida de sonido por DTS.
- Para la conexión HDMI, si el equipo conectado no es compatible con DTS Bitstream, las señales salen como PCM sea cual sea este ajuste.
- PCM:** Convierte el sonido DTS en PCM.

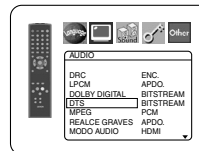

**MPEG (Por defecto: PCM) QUICK**

- Seleccione BITSTREAM cuando el aparato esté conectado a un decodificador MPEG.
- BITSTREAM:** Salida de sonido MPEG.
- Para la conexión HDMI, si el equipo conectado no es compatible con el sonido MPEG, las señales salen como PCM sea cual sea este ajuste.
- PCM:** Convierte el sonido MPEG en PCM.

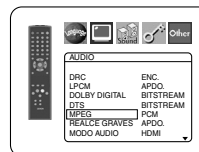

**REALCE GRAVES (Por defecto: APDO.)**

- Ajuste a ENC. para la salida de sonido en el canal de graves-agudos cuando se reproduce una fuente de audio de 2 canales.
- Esta función es efectiva sólo para los conectores 5.1ch AUDIO OUT canales. Ajuste el MODO AUDIO a ANALOGICO y AUDIO ANALOGICO a MULTICANAL para ajustar esta función.
- Cuando SUB WOOFER está en NINGUNO en la configuración de altavoz, REALCE GRAVES se ajustará automáticamente a APDO.

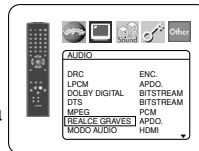

**MODO AUDIO (Por defecto: HDMI)**

- Seleccione el sonido que sale por el conector HDMI OUT o los conectores 5.1ch AUDIO OUT.
- HDMI:** El sonido sale a través por la conexión HDMI. La salida de la conexión 5.1ch AUDIO OUT puede estar limitada.

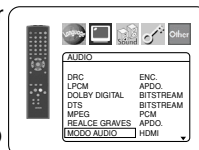

**ANALOGICO:** Sale el sonido por los conectores 5.1ch AUDIO OUT. La salida de la conexión HDMI está cortada.

- Ajuste a ANALOGICO cuando se reproduce el Super Audio CD.

**MODO HDMI (Por defecto: 2 CANALES)**

- Seleccione el número de canales para la salida de audio de HDMI entre 2 CANALES y MULTICANAL.
- Consulte el cuadro en la página 16 para los ajustes de salida reales.
- Conecte el equipo externo adecuado para cada configuración y ajuste previamente MODO AUDIO a HDMI para preparar esta configuración.

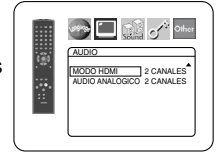

**2 CANALES:**

Salen señales de 2 canales del conector HDMI OUT. Adecuado para monitores o proyectores compatibles con HDMI 2 CANALES.

**MULTICANAL:**

La señales multicanal salen por el conector HDMI OUT. Adecuados para monitores o amplificadores compatibles con multicanal HDMI.

- Cuando se selecciona MULTICANAL, aparecerá el menú de ajustes de altavoz para MODO HDMI (consulte la página 30).

**AUDIO ANALOGICO (Por defecto: 2 CANALES)**

- Ajuste previamente MODO AUDIO a ANALOGICO para preparar esta configuración.

**2 CANALES:** Sale el sonido de 2 canales por los conectores 5.1ch AUDIO OUT.

**MULTICANAL:** Sale el sonido de multicanal por los conectores 5.1ch AUDIO OUT.

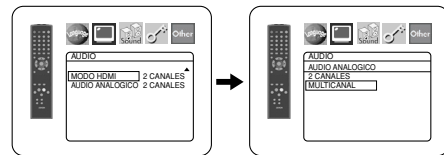

**5** Pulse el botón **SETUP** para salir.

**Ajuste de altavoces para AUDIO ANALOGICO**

Cuando se selecciona MULTICANAL para AUDIO ANALOGICO, es necesario realizar algunos ajustes en los altavoces.

- Ajuste previamente MODO AUDIO a ANALOGICO para preparar esta configuración.

**1** Pulse los botones **Cursor** (▲ o ▼) para seleccionar **MULTICANAL** y, a continuación, pulse el botón **ENTER**.



**2** Pulse los botones **Cursor** (▲ o ▼) para seleccionar las opciones que aparecen más abajo y, a continuación, pulse el botón **ENTER**.

- Aparecerá la pantalla del modo custom.

**Config. Altavoces**

- Pulse los botones **Cursor** (▲ o ▼) para seleccionar el altavoz que se va a ajustar, pulse el botón **ENTER**.

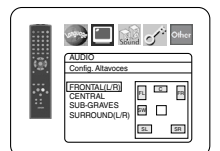

- Pulse los botones **Cursor** (▲ o ▼) para seleccionar el tamaño de los altavoces y, a continuación, pulse el botón **ENTER**.



**FRONTAL (L/R), CENTRAL, SURROUND (L/R)**

- ANCHA:** Seleccione esta opción cuando el altavoz conectado tenga la capacidad para reproducir sonidos de 100Hz o menos.
- ESTRECHA:** Seleccione esta opción cuando el altavoz conectado no tenga la capacidad para reproducir sonidos de 100Hz o menos.
- NINGUNO:** Seleccione esta opción cuando no haya ningún altavoz conectado. (No se puede seleccionar NINGUNO para el altavoz FRONTAL.)

**SUB-GRAVES**

- SI:** Seleccione esta opción cuando el SUB GRAVE esté conectado.
- NINGUNO:** Seleccione esta opción cuando el SUB GRAVE no esté conectado.

**NOTAS:**

- La opción NINGUNO no está disponible para SUB-GRAVES cuando se ha seleccionado ESTRECHA para FRONTAL (L/R).
- La opción ESTRECHA no está disponible para FRONTAL (L/R) cuando se ha seleccionado NINGUNO para SUB-GRAVES.
- La opción ENC. no está disponible para REALCE GRAVES cuando se ha seleccionado NINGUNO para SUB-GRAVES.
- Durante la reproducción de un DVD de Audio, el sonido puede no emitirse de la forma establecida por el usuario debido a restricciones en el disco o en el reproductor.

**TIEMPO DE RETARDO**

Al reproducir sonido envolvente de 5,1 canales, la distancia ideal entre la posición de audición y todos los altavoces (excluyendo el subwoofer). La opción de tiempo de retardo puede utilizarse para hacer que el sonido emitido desde los distintos altavoces llegue a la posición de audición al mismo tiempo.

Use los botones **Cursor** (▲ o ▼) para seleccionar la opción de ajuste y, a continuación, presione el botón **ENTER**.

- Pulse los botones **Cursor** (▲ o ▼) para seleccionar el altavoz que desea ajustar y, a continuación, pulse el botón **ENTER**.



**DISTANCIA**

**(Por defecto: METROS)**

**METROS** (cuando se pulsa el botón **ENTER**):  
La unidad de distancia se ajusta a metros (m).  
**PIES** (cuando se pulsa el botón **ENTER**):  
La unidad de distancia se ajusta a pies (ft).

**FRONTAL (L/R), CENTRAL, SURROUND (L/R)**

**(Por defecto: 3.6m)**

- FRONTAL (L/R):**  
La distancia puede ajustarse dentro del margen de 0 a 18,0m.
- CENTRAL, SURROUND:**  
El ajuste de estas opciones depende del valor de ajuste de FRONTAL (L/R).



**NOTAS:**

- No es posible ajustar esta opción si CENTRAL y SURROUND han sido ajustados a NINGUNO en Config. Altavoces.
- Cuando se selecciona POR DEFECTO y se pulsa el botón **ENTER**, se restablecen los ajustes preestablecidos de fábrica para todas las opciones.

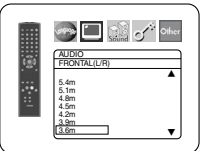

**NIVEL CANALES**

Cuando el nivel de los canales es distinto en cada altavoz, el nivel puede ajustarse en unidades de dB (-12 dB a 0 dB).

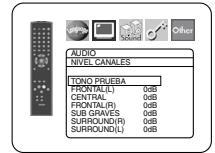

**TONO PRUEBA:**

- Pulse los botones **Cursor** (▲ o ▼) para seleccionar **TONO PRUEBA** y, a continuación, pulsa el botón **ENTER**.  
El tono de prueba se emitirá desde cada altavoz de forma secuencial.

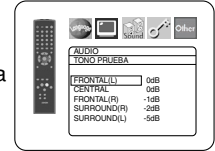

**NIVEL CANALES:**

- Pulse los botones **Cursor** (▲ o ▼) para seleccionar el altavoz que desea ajustar y, a continuación, pulse el botón **ENTER**.
- Pulse los botones **Cursor** (▲ o ▼) para seleccionar el nivel deseado para cada altavoz y, a continuación, pulsa el botón **ENTER**.

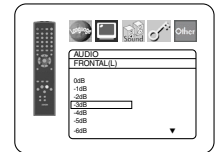

**NOTAS:**

- Mientras se está emitiendo el tono de prueba, no es posible ajustar el balance entre los canales.
- Cuando se selecciona TONO PRUEBA, el SUB GRAVE no emitirá ningún tono de prueba.
- No es posible ajustar esta opción para un altavoz que ha sido ajustado a NINGUNO en la configuración de altavoces.

**3** Pulsa el botón **SETUP** para salir.

**Ajuste de altavoces para MODO HDMI**

Cuando se selecciona MULTICANAL a MODO HDMI, aparecerá el menú de ajustes de administración de graves. Ajuste la Config. Altavoces, TIEMPO DE RETARDO y NIVEL DE CANAL para cada parlante (delantero, central, envolvente y subgraves).



**Config. Altavoces**

Ajuste el tamaño de cada parlante entre ANCHA y ESTRECHA.

- La existencia de parlantes se detecta automáticamente. Ajuste el tamaño de parlantes detectados.
- Cuando no se detecta un parlante, su tamaño se ajusta a NINGUNO.
- Una vez detectado un parlante, no puede ajustarse a NINGUNO.
- Durante la salida de audio de HDMI, puede limitarse la salida de sonido por los canales analógicos.

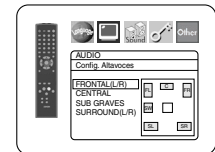

**TIEMPO DE RETARDO**

Ajuste los ajustes TIEMPO DE RETARDO para "Ajuste de altavoces para AUDIO ANALOGICO" en página 29.

**NIVEL CANALES**

Ajuste los ajustes NIVEL CANALES para "Ajuste de altavoces para AUDIO ANALOGICO" en página 29.

**Control de clasificación**

El control paterno permite seleccionar un límite que evita que sus hijos vean material para adultos en el DVD. Una contraseña de cuatro cifras elegida le dará este control.

**NIVEL ACCESO**

Puede establecer un límite de visión con el nivel paterno. La reproducción del disco se para si la clasificación general supera el límite seleccionado.

- 1 Pulse el botón **SETUP** en el modo de parada.
- 2 Pulse los botones **Cursor** (◀ o ▶) para seleccionar **CUSTOM**, a continuación, pulse el botón **ENTER**.
- 3 Pulse los botones **Cursor** (◀ o ▶) para seleccionar **CLASIFICACIÓN**, luego pulse el botón **ENTER** para confirmar.
- 4 Pulse los botones **Numéricos** para introducir la contraseña de cuatro dígitos.
  - Al hacerlo por primera vez, introduzca cualquier número de cuatro dígitos pulsando los botones **Numéricos** (excepto 4737) y, a continuación, pulse el botón **ENTER**. Este número se utilizará como contraseña desde la segunda vez que utilice esta opción en adelante. Anote la contraseña por si la olvida.
- 5 Pulse los botones **Cursor** (▲ o ▼) para seleccionar **NIVEL ACCESO**, luego pulse el botón **ENTER** para confirmar.
- 6 Pulse los botones **Cursor** (▲ o ▼) para seleccionar el nivel deseado, luego pulse el botón **ENTER**.
- 7 Pulse el botón **SETUP** para salir.



**NOTA:**

- Puede no ser posible utilizar esta función en algunos discos DVD. Asegúrese de que la función **CLASIFICACIÓN** funcione de la forma en que la ha programado.

**Para cambiar la contraseña:**

- 1) Repita los pasos **1** a **4** anteriores.
- 2) Pulse los botones **Cursor** (▲ o ▼) para seleccionar **CAMB. CONTRAS.** y, a continuación, pulse el botón **ENTER**.
- 3) Introduzca una nueva contraseña de 4 dígitos y pulse **ENTER**.
- 4) Pulse el botón **SETUP** para salir.

**SI HA OLVIDADO LA CONTRASEÑA**

- 1 Pulse **4, 7, 3, 7** en el paso **4**.
  - Se borrará la clave y el nivel de acceso se establecerá en **TODO**.
- 2 Repita los pasos del **4** al **7** para reactivar el Bloqueo de los padres.

**NIVELES DE CONTROL**

- **TODO**  
Se cancela el bloqueo de los padres.
- **Nivel 8**  
Puede reproducirse software DVD de cualquier calificación (adultos/general/niños).
- **Niveles del 7 al 2**  
Sólo podrá reproducirse el software DVD para uso general y para niños.
- **Nivel 1**  
Sólo podrá reproducirse software DVD para niños, mientras que el uso de software general o para adultos quedará prohibido.

**Ajute otros**

Esta función permite ajustar la disponibilidad del Icono de Ángulo, Desconexión Automática, brillo del panel de indicaciones el reproductor, modo de exhibición de diapositivas, modo de lector para DVD de Audio y obtiene el código de registro de DivX®.

- 1 Pulse el botón **SETUP** en el modo de parada.
- 2 Pulse los botones **Cursor** (◀ o ▶) para seleccionar **CUSTOM**, a continuación, pulse el botón **ENTER**.
  - Aparecerá el modo **CUSTOM**.
- 3 Pulse los botones **Cursor** (◀ o ▶) para seleccionar **OTROS**, luego pulse el botón **ENTER** para confirmar.
- 4 Pulse los botones **Cursor** (▲ o ▼) para seleccionar un elemento, a continuación, pulse el botón **ENTER**.

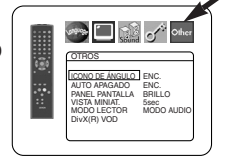

**ICONO DE ÁNGULO (Por defecto: ENC.)**

- Pulse el botón **ENTER** varias veces para cambiar la indicación de Ángulo a **ENC.** u **APDO**.



**AUTO APAGADO (Por defecto: ENC.)**

- Pulse el botón **ENTER** repetidamente para poner el apagado automático en posición de **ENC.** o **APDO**.
- Se apagará el reproductor de DVD automáticamente una vez transcurridos 30 minutos sin usar.



**PANEL PANTALLA (Por defecto: BRILLO)**

- Pulse los botones **Cursor** (▲ o ▼) para seleccionar un elemento (**BRILLO**, **OSCURO** o **AUTO**), luego pulse el botón **ENTER** para confirmar.
- Cuando se selecciona **AUTO**, la pantalla solamente se oscurece durante la reproducción.



**VISTA MINIAT.**

**(Por defecto: 5sec)**

- Ajusta la velocidad de reproducción del **JPEG VISTA MINIAT.**
- Pulse los botones **Cursor** (▲ or ▼) para seleccionar entre 5 sec. y 10 sec. y pulse el botón **ENTER**.

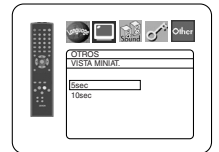

**MODO LECTOR**

**(Por defecto: MODO AUDIO)**

- Pulse repetidamente el botón **ENTER** para seleccionar **MODO AUDIO** o **MODO VIDEO**.
- **MODO AUDIO:** Seleccione para reproducir el contenido en general de un DVD de Audio.
- **MODO VIDEO:** Seleccione para reproducir el contenido de DVD de Vídeo incluido en un DVD de Audio.



**DivX(R) VOD**

- Este reproductor permite utilizar los servicios **DivX®** de Video-Por-Demanda (VOD). Puede reproducir los archivos comprados o alquilados de los servicios VOD. Necesita tener un código registrado para comprar o alquilar archivos VOD. Visite [www.divx.com/vod](http://www.divx.com/vod) para más detalles.



Reprograme al ajuste por defecto (excepto Control Clasificación y SALIDA DE VIDEO)

Este procedimiento permite restablecer todos los ajustes realizados en CONFIGURACIÓN (excepto Control de Clasificación y SALIDA DE VIDEO) a sus valores predeterminados.

**1** Pulse el botón **SETUP** en el modo de parada.

**2** Pulse los botones **Cursor** (◀ o ▶) para seleccionar INITIALIZE y, a continuación, pulse el botón **ENTER**.

**3** Pulse los botones **Cursor** (▲ o ▼) para seleccionar SÍ y, a continuación, pulse el botón **ENTER**.

**4** Pulse el botón **SETUP** para salir.

**NOTA:**

- Si desea cancelar la inicialización, seleccione NO en el paso **3**.

Lista de códigos de idiomas

Idioma	Código	Idioma	Código	Idioma	Código	Idioma	Código
	<b>A-B</b>						
Abjaziano	4748	Friso	5271	Latvio, Letón	5868	Siswati	6565
Afar	4747	Finés [FIN]	5255	Lingala	5860	Somalí	6561
Afrikaans	4752	Fiyiano	5256	Lituano	5866	Suahili	6569
Albanés	6563	Francés [FRE]	5264	Macedonio	5957	Sueco [SWE]	6568
Alemán [GER]	5051	Gaélico escocés	5350	Malayalam	5958	Sundanés	6567
Amháríc	4759	Galés	4971	Malayo	5965		<b>T</b>
Árabe	4764	Gallego	5358	Malgache	5953	Tagalo	6658
Armenio	5471	Georgiano	5747	Maltés	5966	Tajiko	6653
Assamais	4765	Goujrátati	5367	Maorí	5955	Tamil	6647
Aymara	4771	Griego [GRE]	5158	Marathi	5964	Tártaro	6666
Azerí	4772	Groenlandés	5758	Moldavo	5961	Tchi	6669
Bashkir	4847	Guarani	5360	Mongol	5960	Telougu	6651
Bengalí; Bangla	4860	Haoussa	5447	Naurí	6047	Thai	6654
Bieloruso	4851	Hebreo	5569	Nepalés	6051	Tibetano	4861
Bihari	4854	Hindi	5455	Noruego [NOR]	6061	Tigrinya	6655
Birmano	5971	Holandés[DUT]	6058		<b>O-R</b>	Tonga	6661
Bislama	4855	Húngaro [HUN]	5467	Occitano	6149	Tsonga	6665
Bretón	4864			Oriya	6164	Turco [TUR]	6664
Búlgaro	4853	Indonesio	5560	Oromo (Afan)	6159	Turcomano	6657
Butaní	5072	Inglés [ENG]	5160	Pashto; Pushto	6265		<b>U-Z</b>
	<b>C-E</b>	Interlingua	5547	Persa	5247	Ucraniano	6757
Camboyano	5759	Interlingüe	5551	Polaco	6258	Urdu	6764
Catalán	4947	Inupiak	5557	Portugués [POR]	6266	Uzbeko	6772
Checo	4965	Irlandés [IRI]	5347	Punjabi	6247	Vascuence	5167
Chino [CHI]	7254	Islandés [ICE]	5565	Quechua	6367	Vietnamita	6855
Cingalés	6555	Italiano [ITA]	5566	Reto-Romano	6459	Volapük	6861
Coreano [KOR]	5761	Japonés [JPN]	5647	Rumano [RUM]	6461	Wolof	6961
Corso	4961	Javanés	5669	Ruso[RUS]	6467	Xhosa	7054
Croata	5464	Kannada	5760		<b>S</b>	Yidish	5655
Danés [DAN]	5047	Kashmir	5765	Samoano	6559	Yoruba	7161
Eslovaco	6557	Kazaj	5757	Sango	6553	Zulú	7267
Esloveno	6558	Kinyarwanda	6469	Sánscrito	6547		
Español [SPA]	5165	Kirghiz	5771	Serbio	6564		
Esperanto	5161	Kiroundi	6460	Serbo-croata	6554		
Estonio	5166	Kurdo	5767	Sesotho	6566		
	<b>F-H</b>			Setswana	6660		
Feroés	5261	Laosiano	5861	Shona	6560		
		Latín	5847	Sindi	6550		

Si elige un idioma que tiene un código de idioma de tres letras (a parece entre paréntesis), el código se mostrará cada vez que cambie la configuración de idioma de audio o subtítulos en la página 26. Si elige cualquier otro idioma, aparecerá '---' en su lugar.



## MANTENIMIENTO

### Limpieza de la unidad

- Utilice un trapo suave ligeramente humedecido con una solución con detergente suave. No utilice una solución que contenga alcohol, licores, amoníaco o productos abrasivos.

### Limpieza de discos

- Cuando se ensucie un disco, límpielo con un paño de limpieza. Limpie el disco desde el centro hacia afuera. No lo limpie con movimientos circulares.
- No utilice disolventes, como puedan ser la benzina, disolventes, productos de limpieza, detergentes, agentes de limpieza abrasivos o pulverizadores antiestáticos pensados para discos analógicos.

### Limpieza de la lente para discos

- Si el reproductor sigue sin funcionar correctamente a pesar de seguir las indicaciones de la "GUÍA PARA LA SOLUCIÓN DE PROBLEMAS" de estas instrucciones de funcionamiento, puede que el lector óptico del láser esté sucio. Consulte con su distribuidor o Centro de Servicio Autorizado para que realice la inspección y limpieza del lector óptico del láser.

### Manejo de los discos

- Utilice discos que tengan los siguientes logotipos.
- Manipule los discos de modo las huellas de los dedos y el polvo no se adhiera a la superficie de los discos.
- Guarde siempre el disco dentro de su caja protectora cuando no lo vaya a utilizar.
- Tenga en cuenta que los discos con formas especiales (discos con forma de corazón, etc.) no pueden reproducirse en este producto. No intente reproducir este tipo de discos o podrían producir daños en el reproductor.



## GUÍA PARA LA SOLUCIÓN DE PROBLEMAS

Si el reproductor de DVD no funciona adecuadamente cuando se utiliza según las instrucciones de funcionamiento, compruebe el reproductor, consultando la lista de verificación que aparece a continuación.

Problema	Solución	Página
<b>No hay alimentación</b>	–Compruebe si el cable de alimentación CA está conectado correctamente.	–
	–Desenchufe el cable de alimentación una vez y espere de 5 a 10 segundos y, a continuación, enchúfela de nuevo.	–
<b>No hay sonido ni imagen</b>	–Compruebe si el televisor está encendido.	–
	–Compruebe la conexión de vídeo y HDMI.	15, 16
	–Compruebe las conexiones del cable de AUDIO/VÍDEO al televisor. (Véase CONEXIONES.)	12-16
	–Cuando el conector HDMI OUT emite las señales, no habrá señales progresivos desde el conector de COMPONENT VIDEO OUT. Pulse el botón <b>HDMI</b> en el panel delantero para ajustar el modo de salida HDMI a APDO.	16, 17
	–Verifique si PURE DIRECT está ajustado a "ENC.". En este caso, ajuste a "APDO".	17
–Compruebe que el modo SALIDA DE VIDEO esté configurado correctamente.	12, 28	
<b>Imagen distorsionada</b>	–En ocasiones, puede producirse una ligera distorsión de la imagen. No se trata de un fallo. –Conecte el reproductor directamente al televisor. –Compruebe que el modo SALIDA DE VIDEO esté configurado correctamente.	– 15 12, 28
<b>Imagen totalmente distorsionada o imagen en blanco y negro con el DVD</b>	–Conecte el reproductor de DVD directamente al televisor. –Asegúrese de que el disco es compatible con el reproductor de DVD.	15, 16 6
<b>Sin sonido o con distorsión en el sonido</b>	–Ajuste el volumen.	–
	–Compruebe que los altavoces están conectados correctamente.	14, 15
	–No se emite sonido HDMI en el modo PURE DIRECT o mientras MODO AUDIO está ajustado a ANALOGICO.	17, 29

Problema	Solución	Página
<b>Sin audio en la salida digital</b>	–Compruebe las conexiones digitales. –Compruebe los ajustes de audio. –No pueden emitirse señales digitales con discos de Super Audio CD. Utilice conexiones analógicas. –El área/capa del disco de Super Audio CD que se está reproduciendo (MULTI/STEREO/CD) no coincide con las conexiones del amplificador.	13 29, 30 14, 15 –
<b>No hay salida de sonido DTS</b>	–Utilice una toma DIGITAL OUT cuando se emita sonido DTS.	13, 29
<b>No se proyectará una imagen con una conexión HDMI</b>	–Verifique la conexión HDMI. (Compruebe el estado de los indicadores relacionados con HDMI.) –Verifique si el equipo de monitor conectado o los otros equipos son compatibles con HDCP. (El reproductor no emitirá ninguna señal de vídeo excepto que los otros sean compatibles con HDCP.) –Conecte el reproductor de DVD al equipo de visualización utilizando los cables de Audio/Vídeo (suministrados) y verifique los ajustes HDMI. –Verifique si el formato de salida del reproductor (HDMI/FORMATO) coincide con el formato de entrada compatible de los otros equipos conectados. –Verifique si PURE DIRECT está ajustado a “ENC”. En este caso, ajuste a “APDO”.	17, 26 16 13-16, 28-30 16 17
<b>La imagen se congela momentáneamente durante la reproducción</b>	–Compruebe el disco por si aparecen huellas de dedos/arañazos y límpielo con un trapo suave, frotando desde el centro hasta el borde. –Limpie el disco.	33 33
<b>No puede reproducirse el disco</b>	–Limpie el disco. –Asegúrese de que la etiqueta del disco mira hacia arriba. –Compruebe si el disco está defectuoso probando con otro disco. –Cancele el control de clasificación o cambie el nivel de control. –Inserte un disco correcto que se reproduzca en este reproductor.	33 17 – 31 6
<b>Cuando se saca el disco, no se regresa a la pantalla de inicio</b>	–Reinicie el reproductor apagándolo y volviéndolo a encender.	–
<b>El reproductor de DVD no responde al mando a distancia</b>	–Apunte con el mando a distancia directamente al sensor situado en la parte delantera del reproductor. –Reduzca la distancia hasta el reproductor. –Sustituya las pilas del mando a distancia. –Vuelva a insertar las pilas con las polaridades (signos +/-) tal y como se indican.	8 – 11 11
<b>Los botones no de DVD funcionan o el reproductor no responde</b>	–Par reiniciar completamente el reproductor, desenchufe el cable de alimentación CA de la toma de corriente de 5 a 10 segundos.	–
<b>El reproductor no responde a algunos comandos durante la reproducción</b>	–Puede que el disco no permita algunas el uso de algunas funciones. Consulte las instrucciones que acompañan al disco.	6
<b>El reproductor de DVD no lee CDs/DVDs</b>	–Utilice un CD/DVD de limpieza para limpiar la lente antes de enviar a reparar el reproductor de DVD.	33
<b>El ángulo no cambia</b>	–No puede cambiarse el ángulo en aquellos DVDs que no contienen ángulos múltiples. En algunos caos, los ángulos múltiples sólo están grabados en algunas escenas concretas.	26
<b>La reproducción no se inicia cuando se selecciona el título</b>	–Compruebe la configuración de “CLASIFICACIÓN”.	31
<b>Ha olvidado la contraseña del nivel de calificación</b>	–Introduzca la contraseña predeterminada “4737” y, a continuación, la contraseña que olvidó se borrará.	31

**NOTAS:**

- Algunas funciones no se encuentran disponibles en modos específicos, pero esto no se trata de ningún funcionamiento erróneo. Lea la descripción de estas instrucciones de funcionamiento para obtener información sobre cómo realizar las operaciones adecuadas.
- La reproducción desde una pista concreta y la reproducción aleatoria no están disponibles durante la reproducción programada.
- En algunos discos, se prohíben algunas funciones.
- Al reproducir CDs de vídeo con funciones PBC, algunas operaciones (ej. seleccionar y repetir pista) no pueden realizarse. Cancele la función PBC temporalmente para realizar estas operaciones. Consulte la pagina 17.

## ESPECIFICACIONES

### SISTEMA DE SEÑALES

Color PAL

### DISCOS APLICABLES

- (1) Discos de Vídeo en DVD/Discos de Audio en DVD.  
Discos de 1 capa, 12 cm y una cara; discos de 2 capas, 12 cm y una cara; discos de 2 capas, 12 cm y doble cara (1 capa por lado)  
Discos de 1 capa, 8 cm y una cara; discos de 2 capas, 8 cm y una cara; discos de 2 capas, 8 cm y doble cara (1 capa por lado)
- (2) Super Audio CD
- (3) DVD-R / DVD-RW
- (4) Discos compactos (CD de Audio, CD de Vídeo)  
Discos de 12 cm, discos de 8 cm
- (5) CD-R / CD-RW

### SALIDA DE S-VÍDEO

Nivel de salida Y: 1Vp-p (75Ω/ohms)

Nivel de salida C: 0,3 V p-p

Conectores de salida: conectores S, 1 conjunto

### SALIDA DE VÍDEO

Nivel de salida: 1 V p-p (75Ω/ohms)

Conectores de salida: Tomas de clavija, 1 conjunto

### SALIDA DE COMPONENTE

Nivel de salida Y: 1 V p-p (75Ω/ohmios)

Nivel de salida Pb/Cb: 0,7 V p-p (75Ω/ohmios)

Nivel de salida Pr/Cr: 0,7 V p-p (75Ω/ohmios)

Conectores de salida: Tomas de clavija, 1 conjunto

### SALIDA HDMI

Conector HDMI, 1 conjunto

### AUDIO/VÍDEO

Toma scart de 21 clavijas

### SALIDA DE AUDIO

Nivel de salida: 2 Vrms

conector de salida de 2 canales (L, R):

Toma de clavijas, 1 conjunto

Conector de salida de multicanal (FL, FR, C, SL, SR, SW):

Conectores de espiga, 1 conjunto

### PROPIEDADES DE SALIDA DE AUDIO

- (1) Respuesta de frecuencia

1 DVD (PCM lineal) : de 4Hz a 22kHz (48kHz de muestreo)  
: de 4Hz a 44kHz (96kHz de muestreo)  
: de 4Hz a 88kHz (192kHz de muestreo)

2 CDs : de 4Hz a 20kHz

3 Super Audio CD : de 4Hz a 100kHz

- (2) Relación sonido/ruido : 115dB

(3) Distorsión armónica total: 1kHz CD: 0,004%

(4) Intervalo dinámico : DVD: 100dB  
CD: 98dB

### SALIDA DE AUDIO DIGITAL

Salida digital óptica: Conector óptico, 1 conjunto

Salida digital coaxial: Toma de clavijas, 1 conjunto

### FUENTE DE ALIMENTACIÓN

CA 200-240V, 50Hz

### CONSUMO ELÉCTRICO

15W (Standby: 1W)

### DIMENSIONES EXTERIORES MÁXIMAS

435 (ancho) x 75 (alto) x 310 (fondo) mm (incluyendo las piezas sobresalientes)

### PESO

2,6 Kg (5,72 lbs)

### UNIDAD DE MANDO A DISTANCIA

RC-1017

Tipo de pulsos infrarrojos

Alimentación: DC 3V, 2 pilas R6P/AA

## EN LA CONEXIÓN (AV1)

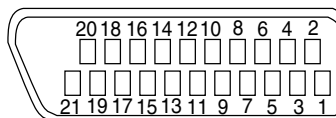

### Contactos, niveles de señal e impedancias

#### Contacto 1

Salida de audio (derecha): 2,0 Vrms/1 kΩ

#### Contacto 3

Salida de audio (izquierda): 2,0 Vrms/1 kΩ

#### Contacto 4

Audio, toma de tierra

#### Contacto 5

RGB, toma de tierra (azul)

#### Contacto 7

Salida RGB (azul): 0,7 Vp-p/75Ω

#### Contacto 8

Selector de funciones del control de conmutación

B: 0,0~2,0 V de DC

Desconexión

M: 4,5~7,0 V de DC

Modo de pantalla panorámica (16:9)

A: 9,5~12,0 V de DC

Modo normal

#### Contacto 9

RGB, toma de tierra (verde)

#### Contacto 11

Salida RGB (verde): 0,7 Vp-p/75Ω

#### Contacto 13

RGB, toma de tierra (rojo)

#### Contacto 14

Control de conmutación RGB, toma de tierra

#### Contacto 15

Salida RGB (rojo): 0,7 Vp-p/75Ω

#### Contacto 16

Control de conmutación RGB

A: 1~3 V de DC

Modo RGB

#### Contacto 17

Señal de salida de vídeo, toma de tierra

#### Contacto 18

Señal de entrada de vídeo, toma de tierra

#### Contacto 19

Salida de vídeo (CVBS): 1,0 Vp-p/75Ω

#### Contacto 21

Toma de tierra común (protección)

**AVVERTENZA:** PER RIDURRE I RISCHI DI INCENDI O SCOSSE ELETTRICHE, NON ESPORRE L'APPARECCHIO ALLA PIOGGIA O ALL'UMIDITÀ.



**ATTENZIONE**  
RISCHIO DI SCOSSE ELETTRICHE  
NON APRIRE



**ATTENZIONE:**

PER RIDURRE I RISCHI DI SCOSSE ELETTRICHE, NON RIMUOVERE IL COPERCHIO (O IL PANNELLO POSTERIORE). ALL'INTERNO NON VI SONO COMPONENTI CUI L'UTENTE PUÒ EFFETTUARE ASSISTENZA TECNICA. A QUESTO SCOPO, RIVOLGERSI A PERSONALE QUALIFICATO.



Il fulmine all'interno di un triangolo equilatero segnala all'utente la presenza di "tensioni pericolose" non isolate all'interno dell'unità, di entità sufficiente a costituire un rischio di scosse elettriche per le persone.



Il punto esclamativo all'interno di un triangolo equilatero segnala all'utente la presenza di istruzioni di funzionamento e di manutenzione (assistenza) nella documentazione di accompagnamento dell'apparecchio.

## PRECAUZIONI

### Sicurezza del Laser

Questa unità utilizza un laser. Data la possibilità di lesioni agli occhi, è autorizzato a rimuovere il coperchio o a effettuare l'assistenza tecnica a questo dispositivo soltanto il personale qualificato.

**ATTENZIONE:** L'USO DI COMANDI O REGOLAZIONI O L'ESECUZIONE DI PROCEDURE DIVERSE DA QUELLE INDICATE NEL PRESENTE MANUALE POSSONO PROVOCARE L'ESPOSIZIONE A RADIAZIONI PERICOLOSE.

**ATTENZIONE:** RADIAZIONE LASER VISIBILE IN CASO DI APERTURA E DISATTIVAZIONE DELL'ASSERVIMENTO DI SICUREZZA. EVITARE L'ESPOSIZIONE AL FASCIO.

**UBICAZIONE:** STAMPATO SUL RETRO



Periodi di non utilizzo - Spegnerne l'unità quando non deve essere usata. Scollegare la spina del cavo di alimentazione dell'unità dalla presa della rete elettrica in c.a. se si pensa di non utilizzare l'unità per un prolungato periodo di tempo. Scollegare la spina del cavo di alimentazione dell'unità anche in caso di temporali con fulmini.

Leggere attentamente le istruzioni operative prima di utilizzare il lettore video DVD e conservarle per riferimenti futuri.

### Dichiarazione di Conformità

Dichiariamo, e ce ne assumiamo unica responsabilità, che questo prodotto, a cui questa dichiarazione si riferisce, è conforme agli standard seguenti:

EN60065, EN 55013, EN55020, EN61000-3-2 e EN61000-3-3. In accordo con le disposizioni di legge 73/23/EEC, 89/336/EEC e la direttiva 93/68/EEC.



**Importante**

Utilizzare solo dischi contrassegnati con i loghi elencati a pagina 6.

**Alimentazione**

L'alimentazione elettrica è inserita quando la spina principale è introdotta in una presa da 200-240V circa, 50Hz. Per mettere in funzione l'unità premere il tasto **ON/STANDBY** per accenderla.

**Avvertenza**

Per evitare ogni rischio d'incendio o di folgorazione, non esporre quest'unità alla pioggia o all'umidità.

**AVVERTENZA:  
CONTIENE PARTI SOTTO TENSIONE.  
NON TOGLIERE NESSUNA VITE.**

**Posizione per l'installazione**

Per utilizzare l'unità in tutta sicurezza e ottenere prestazioni ottimali:

- Non collocare l'unità in posizione verticale. Installare l'unità in posizione orizzontale e stabile. Non posizionare alcun oggetto sopra l'unità. Non posizionare l'unità direttamente sopra il televisore.
- Proteggere l'unità dalla luce diretta del sole e tenerla lontana dalle fonti di calore intenso. Evitare di collocare l'unità in ambienti polverosi e umidi. Per consentire una dissipazione del calore corretta, evitare di collocare l'unità in posizioni in cui la ventilazione è insufficiente. Non bloccare i fori di ventilazione sui lati dell'unità. Evitare di collocare l'unità in posizioni soggette a forti vibrazioni o a campi magnetici.
- Assicurarsi di rimuovere un disco e scollegare il cavo di alimentazione CA dalla presa prima di trasportare l'unità.

**Precauzioni sull'installazione**

Se usate quest'apparecchio o un altro componente elettronico dotato di microprocessori nella vicinanza di un sintonizzatore o di un televisore, si può generare del rumore o delle interferenze nell'immagine.

In tal caso, procedete come segue:

- Installate l'unità il più lontano possibile dal sintonizzatore o dal televisore.
- Allontanate i fili dell'antenna del sintonizzatore o del televisore dal cavo di alimentazione e dai cavi di collegamento in ingresso/uscita nell'unità.
- Il rumore e le interferenze si generano particolarmente se usate delle antenne interne o dei fili conduttori da 300 Ω/ohm. Vi raccomandiamo di usare delle antenne esterne e dei cavi coassiali da 75 Ω/ohm.

**NOTA:**

- Per la dispersione del calore, non installare questa apparecchiatura in uno spazio ristretto come ad esempio una libreria o simili.

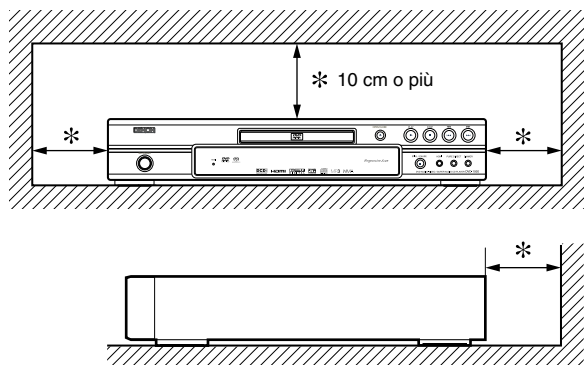

**Avvertenza per l'umidità**

Quando si trasferisce l'unità da un luogo caldo a uno freddo, o quando si riscalda un locale freddo o con un'umidità elevata, nell'unità può formarsi della condensa. Non utilizzare il lettore DVD per almeno 2 ore, fino a quando l'interno è asciutto.

**Evitare rischi di scosse elettriche e incendi**

- Non toccare il cavo di alimentazione con le mani bagnate.
- Non tirare il cavo di alimentazione quando si scollega dalla presa a parete CA. Afferrarlo per la spina.
- Se dell'acqua viene accidentalmente versata sull'unità, scollegare subito il cavo di alimentazione e portare l'unità al centro di assistenza autorizzato.

**Attenzione**

- 1) Non cercare di aprire la parte esterna dell'apparecchio. Nessuna parte contenuta all'interno richiede manutenzione. Far eseguire la manutenzione da personale qualificato.
- 2) Le fessure e le aperture della parte esterna dell'apparecchio, sui lati e sul fondo servono per la ventilazione. Per garantire un funzionamento affidabile e per proteggere l'unità dal surriscaldamento queste aperture non devono essere bloccate né coperte. Evitare spazi chiusi, quali librerie, a meno che non si disponga di una ventilazione adeguata.
- 3) Tenere l'unità lontana dai caloriferi.
- 4) Evitare d'usare forti campi magnetici in prossimità dell'unità.
- 5) Non introdurre oggetti nel prodotto attraverso lo slot dell'armadietto, poiché essi possono toccare componenti sotto tensione o causare cortocircuiti, provocando incendi o scosse elettriche.
- 6) Non spruzzare mai liquidi di qualsiasi tipo su quest'unità. In caso di penetrazione di liquido nell'unità, rivolgersi ad un tecnico qualificato.
- 7) Usare quest'unità solo in posizione orizzontale (piatta).
- 8) Al momento dell'accensione, quando si collega il cavo d'alimentazione, l'apparecchio è in modo Stand-by.
- 9) Tenete l'unità lontana dall'umidità, dall'acqua e dalla polvere.
- 10) Maneggiate il filo di alimentazione con cura. Agite per la spina quando scollegate il cavo dalla presa.
- 11) Prima di utilizzare il lettore DVD, leggete attentamente tutte le norme di sicurezza e le istruzioni per l'uso.
- 12) Prestate attenzione a non schiacciarvi le dita nell'apertura per il disco.
- 13) Non collocate oggetti pesanti sopra il cavo di alimentazione AC.
- 14) Tenete il cavo di alimentazione AC lontano da fonti di calore.
- 15) Prima di trasportare il lettore DVD, accertatevi di aver rimosso l'eventuale disco e scollegate il cavo di alimentazione AC dalla relativa presa.
- 16) Non esercitate alcuna pressione sul lettore DVD durante il trasporto.
- 17) Non utilizzate il lettore DVD in esterni.

■ <b>PRECAUZIONI</b> .....	2	Avanzamento / Arretramento lento .....	19
Sicurezza del Laser .....	2	Riproduzione passo passo .....	19
Dichiarazione di Conformità .....	2	Controllo immagine .....	19
Importante .....	3	Zoom .....	19
Alimentazione .....	3	Velocità dialogo .....	19
Avvertenza .....	3	Modalità presentazione .....	20
Posizione per l'installazione .....	3	Ricerca del capitolo / titolo .....	20
Precauzioni sull'installazione .....	3	Utilizzando il tasto SEARCH MODE .....	20
Avvertenza per l'umidità .....	3	Utilizzando i tasti SKIP ◀◀▶▶ .....	20
Evitare rischi di scosse elettriche e incendi .....	3	Ricerca della traccia .....	20
Attenzione .....	3	Utilizzando il tasto SEARCH MODE .....	20
Utilizzando i tasti SKIP ◀◀▶▶ .....	20	Utilizzando i tasti SKIP ◀◀▶▶ .....	20
■ <b>INTRODUZIONE</b> .....	5	Ricerca temporale .....	20
Informazioni sul Copyright .....	5	Schermata di impostazione marcatori .....	21
Nota sulle scansioni progressive .....	5	Ripetizione .....	21
Accessori in dotazione .....	5	RIPETIZIONE TITOLO / CAPITOLO .....	21
Simboli utilizzati nel presente manuale .....	5	RIPETIZIONE TRACCIA / GRUPPO / TUTTO .....	21
■ <b>INFORMAZIONI SUI DISCHI</b> .....	6	RIPETIZIONE A-B .....	21
Dischi riproducibili .....	6	Programma riproduzione .....	21
■ <b>FUNZIONI</b> .....	7	Riproduzione casuale .....	22
■ <b>DESCRIZIONE GENERALE DELLE FUNZIONI</b> .....	8	Riproduzione MP3 / JPEG / WMA .....	22
PANNELLO ANTERIORE .....	8	Riproduzione DivX® .....	24
TELECOMANDO .....	8	Modifica delle indicazioni a video .....	24
Illustrazione delle funzioni del telecomando .....	9	Lingua audio .....	26
Display pannello anteriore .....	11	Lingua sottotitoli .....	26
Indicazioni visualizzate durante il funzionamento .....	11	Angolazione della telecamera .....	26
Modalità HDMI e segnali di uscita effettivi .....	11	Virtual Surround .....	26
Inserimento delle batterie .....	11	Modalità audio .....	27
■ <b>COLLEGAMENTI</b> .....	12	Modalità audio stereo .....	27
Descrizione del pannello posteriore .....	12	■ <b>CONFIGURAZIONE DVD</b> .....	27
Collegamento ad un sistema audio .....	13	Impostazione della lingua .....	27
Connessione al sistema audio surround a 5,1 canali .....	14	Impostazione del display .....	28
Collegamento ad un apparecchio TV (per il video) .....	15	Impostazione dell'audio .....	28
Collegamento ad un televisore dotato di una porta compatibile HDMI .....	16	Impostazione altoparlante per AUDIO ANALOGICO .....	29
■ <b>RIPRODUZIONE DEI DISCHI</b> .....	17	Impostazione altoparlante per IMP. AUDIO HDMI .....	30
Riproduzione di base .....	17	Controllo di protezione .....	31
ANNULLAMENTO E RICHIAMO DELLA FUNZIONE PBC .....	17	LIVELLO GENITORI .....	31
Impostazione HDMI .....	17	PAROLA DI ACCESSO DIMENTICATA .....	31
Modalità Pure Direct .....	17	LIVELLI DI CONTROLLO .....	31
Luminosità del display del pannello anteriore .....	17	Impostazione altra .....	31
Funzioni generali .....	17	Ripristino alle impostazioni predefinite (ad eccezione di Controllo di protezione e VIDEO OUT) .....	32
Menu disco .....	18	Lista dei codici lingue .....	32
Menu dei titoli .....	18	■ <b>MANUTENZIONE</b> .....	33
RICHIAMO DI UNA SCHERMATA DI UN MENU DURANTE LA RIPRODUZIONE .....	18	■ <b>GUIDA ALLA RISOLUZIONE DEI PROBLEMI</b> .....	33
Riproduzione di DVD-Audio .....	18	■ <b>DATI TECNICI</b> .....	35
RIPRODUZIONE DI TUTTI I GRUPPI .....	18	■ <b>CONNESSIONE PIN (AV1)</b> .....	35
RIPRODUZIONE DA UN GRUPPO DESIDERATO .....	18		
SELEZIONE PAGINE .....	18		
RIPRODUZIONE DEL BONUS GRUPPO .....	18		
Fermo immagine / Pausa .....	18		
Ripresa della riproduzione .....	18		
Avanzamento / Arretramento rapido .....	18		

**NOTA SUL RICICLAGGIO:**

I materiali di imballaggio di questo prodotto sono riciclabili e possono essere riutilizzati. Questo prodotto e gli accessori in dotazione con esso, eccettuate le batterie, rappresentano il prodotto applicabile per la direttiva RAEE (rifiuti di apparecchiature elettriche ed elettroniche). Smaltirli seguendo le proprie normative locali sul riciclaggio. Quando si desidera eliminare l'apparecchio, attenersi alle indicazioni e alle normative locali. Non gettare via le batterie e non bruciarle, ma smaltirle in conformità alle normative locali relative ai rifiuti chimici.



**Contribuisci alla salvaguardia dell'ambiente!!!**

- Non riporre le batterie usate nel bidone dell'immondizia.
- È possibile smaltirle al centro di raccolta per le batterie usate o per i rifiuti speciali. Per informazioni, rivolgersi all'ente locale preposto.

## INTRODUZIONE

Il numero di serie di questo prodotto si trova sul retro del lettore DVD, ed è unico. Registrare in questo punto il numero di serie e altre informazioni vitali e conservare il presente opuscolo come prova d'acquisto per contribuire alla sua identificazione in caso di furto. I numeri di serie non vengono archiviati.

Data di acquisto	
Rivenditore	
Indirizzo del rivenditore	
Numero di telefono del rivenditore	
Modello n.	
N. di serie.	

### Informazioni sul Copyright

Sono vietate la copiatura, la diffusione, l'esecuzione in pubblico e il prestito non autorizzati dei dischi. Questo prodotto incorpora la tecnologia di protezione dei copyright, protetta da brevetti statunitensi e da altri diritti di proprietà intellettuale. L'uso di questa tecnologia di protezione dei copyright deve essere autorizzato da Macrovision ed è inteso solo per usi domestici e altre visioni limitate se non autorizzato altrimenti da Macrovision. Ricostruzioni o disassemblaggio sono proibiti.







Numeri di brevetto USA 4.631.603, 4.819.098, 4.907.093, 5.315.448 e 6.516.132.

### Nota sulle scansioni progressive

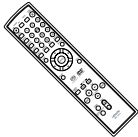
Si noti che non tutti i televisori ad alta definizione sono completamente compatibili con questo prodotto e la visualizzazione può non essere ottimale. In caso di problemi delle immagini 576 o 625 a scansione progressiva, si consiglia di spostare il collegamento sull'uscita "definizione standard". Per ulteriori informazioni relative alla compatibilità del televisore in uso con questo modello del lettore DVD 576p o 625p, rivolgersi al centro di assistenza clienti.

### Accessori in dotazione

Verificare che i seguenti elementi siano inclusi nella confezione dell'unità principale.

Telecomando ..... 1	Batterie "R6P" (AA)..... 2	Cavo audio ..... 1	Cavo video ..... 1	Istruzioni per l'uso ..... 1	Elenco stazioni di servizio ..... 1
					

### Simboli utilizzati nel presente manuale

In alcuni titoli e note del presente manuale compaiono i simboli indicati di seguito, con il seguente significato.

<b>DVD-V</b>	: la descrizione si riferisce alla riproduzione di DVD-Video (inclusi i dischi DVD-R/RW).
<b>DVD-A</b>	: la descrizione si riferisce alla riproduzione di DVD-Audio.
<b>VCD</b>	: la descrizione si riferisce alla riproduzione di Video CD.
<b>Super Audio CD</b>	: la descrizione si riferisce alla riproduzione di Super Audio CD.
<b>CD</b>	: la descrizione si riferisce alla riproduzione di Audio CD.
<b>MP3</b>	: la descrizione si riferisce alla riproduzione di dischi formattati in formato MP3.
<b>JPEG</b>	: la descrizione si riferisce alla visualizzazione dei dischi JPEG.
<b>WMA</b>	: la descrizione si riferisce alla riproduzione di dischi formattati in formato WMA.
<b>DivX®</b>	: la descrizione si riferisce alla riproduzione di dischi formattati in formato DivX®.

Dischi riproducibili

Disco utilizzabile	Marca (logo)	Codice regionale	Segnali registrati	Dimensione disco	Tipi di dischi
DVD-Audio * 2, 3, 5		—	Audio digital	12 cm od 8 cm	
DVD-Video * 1, 2, 3, 5					
DVD-RW DVD-R * 1, 3, 4, 5, 6, 7, 8			Video digital (MPEG2) DivX®	12 cm od 8 cm	
Video CD * 1, 3, 5, 9		—	Audio ed Immagini		
Super Audio CD		—	Audio digital		
Audio CD * 4, 6		—	Audio digital	12 cm od 8 cm	
CD-RW CD-R * 4, 5, 7, 8, 9, 10		—	Audio digital MP3 WMA*10 Immagine digitale (JPEG) DivX®		
CD immagini		—	JPEG	12 cm	



è un marchio di DVD Format/Logo Licensing Corporation.



è un marchio di Eastman Kodak Company.



Il logo Windows Media e Windows sono marchi o marchi registrati di Microsoft Corporation negli Stati Uniti e negli altri paesi.



DivX, DivX Certified e loghi associati sono marchi di DivX, Inc. sono usati sotto licenza.

**Se non è possibile riprodurre un disco in cui è riportato uno dei simboli descritti sopra, controllare i seguenti punti.**

- \*1: Il lettore è conforme al sistema a colori PAL. E inoltre possibile riprodurre dischi registrati con i sistemi NTSC mediante il televisore con sistema PAL.
- \*2: Alcuni dischi DVD video non funzionano come descritto nel presente manuale per volontà dei produttori dei dischi.
- \*3: I dischi graffiati o colorati non possono essere riprodotti.
- \*4: Alcuni dischi non possono essere riprodotti a causa delle condizioni di registrazione non compatibili, delle caratteristiche del registratore o delle proprietà speciali del disco.
- \*5: È possibile riprodurre i dischi contrassegnati dai simboli riportati sopra. Questa unità può non essere in grado di riprodurre dischi non standardizzati. Anche se tali dischi vengono riprodotti, la qualità dell'audio o delle immagini può essere compromessa.
- \*6: È possibile riprodurre solo i dischi registrati in formato video e finalizzati. Non è possibile riprodurre dischi non finalizzati. A seconda dello stato di registrazione, può non essere possibile riprodurre il disco oppure la riproduzione può essere anomala (l'immagine o l'audio possono essere distorti e così via).
- \*7: Se su un disco viene lasciato troppo spazio di registrazione libero (la parte utilizzata è inferiore a 55 mm), la riproduzione può non essere eseguita correttamente.
- \*8: Non incollare carta o applicare adesivi sul disco, poiché il disco potrebbe danneggiarsi e non essere letto correttamente dall'unità.
- \*9: Quest'unità è conforme alle ver. 1.1 e ver. 2.0 degli standard dei Video CD, con la funzione PBC.  
Ver. 1.1 (senza funzione PBC): È possibile riprodurre sia CD musicali che video.  
Ver. 2.0 (senza funzione PBC): Nell'uso di un Video CD con la funzione PBC, sullo schermo e sul display appare "Pbc".  
**NOTA:** Quando si eseguono Video CD con la funzione PBC, non è possibile eseguire alcune operazioni (e.g., ricerca di tracce e ripetere le tracce) a meno che la funzione non venga disattivata temporaneamente (vedere pagina 17).
- \*10: Questo lettore non può riprodurre i contenuti di dischi protetti da Windows Media Digital Rights Management (DRM).

**Cosa significa PBC?** "PBC" sta per Playback Control, Controllo riproduzione. È possibile eseguire software interattivo utilizzando le schermate dei menu. Fare riferimento alle istruzioni contenute nel Video CD.

- **NON eseguire i seguenti dischi. In caso contrario, può verificarsi un funzionamento errato.**  
DVD-RAM / CD-I / CD foto / DVD con codici regionali diversi da 2 od ALL / DVD-ROM per personal computer CD-ROM per personal computer
- Qualunque disco privo di indicazioni di compatibilità

**AVVERTENZA:**

- Prestare attenzione a non prendere a stretto le dita nell'alloggiamento del disco.
- Prima di trasportare il lettore DVD, assicurarsi di rimuovere il disco e scollegare il cavo di alimentazione CA dalla presa.



● **Sistema di scansione progressiva**

Il sistema di scansione progressiva fornisce minor sfarfallio e le immagini in una risoluzione maggiore rispetto ai segnali televisivi tradizionali 625i (576i).

● **Uscita Dolby analogica a 5,1 canali e DTS surround**

Il lettore è dotato di jack Dolby analogico a 5,1 canali e audio DTS surround per la riproduzione.

● **HDMI (High-Definition Multimedia Interface)**

Collegando questo lettore è possibile ottenere un'uscita video più nitida nella visualizzazione delle immagini di un componente dotato di una porta compatibile HDMI.

● **Velocità dialogo**

La riproduzione è leggermente più veloce o più lenta quando la qualità audio viene mantenuta come nella riproduzione normale.

La velocità dialogo è disponibile solo su dischi registrati su formato Dolby Digital.

● **Riproduzione con Fermo immagine/Veloce/Al rallentatore/A passi**

Sono disponibili vari modi di riproduzione, compresi il fermo immagine, l'avanzamento/arretramento rapido, la riproduzione al rallentatore e l'avanzamento a passi per fotogrammi.

● **Modalità fermo immagine**

La risoluzione delle immagini è regolata mentre si è in modalità fermoimmag (pausa).

● **Riproduzione casuale per Super Audio CD, Audio CD, MP3, JPEG, DVD-Audio e WMA**

Il lettore è in grado di cambiare l'ordine delle tracce, in modo da riprodurli in ordine casuale.

● **Riproduzione programma per Super Audio CD, Audio CD, MP3, JPEG, DVD-Audio e WMA**

Potete programmare l'ordine delle tracce per riprodurle nell'ordine desiderato.

● **Menu DVD nella lingua desiderata**

È possibile visualizzare il menu dei DVD nella lingua desiderata, se disponibile sul DVD.

● **Alimentazione automatica OFF (spenta)**

L'alimentazione si disattiva automaticamente se non c'è nessun'attività nel lettore o nel suo telecomando per più di 30 minuti (vedere pagina 31).

● **Sottotitoli nella lingua desiderata**

Potete selezionare una lingua per la visualizzazione dei sottotitoli se questa lingua è disponibile nel DVD e DivX®.

● **Scelta dell'angolazione della telecamera**

Se il disco contiene sequenze riprese da angolazioni differenti, è possibile selezionare quella desiderata.

● **Opzioni relative alla lingua e alla modalità dell'audio**

Se sul disco sono disponibili lingue e modi diversi, è possibile selezionare quelli desiderati.

● **Controllo di protezione**

**(Visione controllata dai genitori)**

È possibile impostare il livello di controllo per limitare la riproduzione dei dischi che possono risultare inadatti per i bambini.

● **Compatibilità di riproduzione a più canali di Super Audio CD**

Oltre ad eseguire dischi DVD audio e video, con il lettore è possibile eseguire Super Audio CD con la gamma di frequenza di riproduzione che copre 100kHz e una gamma dinamica di 120 dB o superiore entro la gamma di frequenza udibile. È inoltre possibile riprodurre un massimo di 5,1 canali.

● **Rilevamento automatico dei dischi**

Questo lettore rileva automaticamente se un disco caricato è un DVD-Video, un DVD-Audio, un Video CD, un Super Audio CD, un Audio CD, un MP3, un JPEG, un WMA, o un DivX®.

● **Riproduzione di dischi MP3**

Il lettore consente l'ascolto di file MP3 registrati su CD-R/RW.

● **Ricerca diretta**

Durante la riproduzione o nel modo di arresto, i tasti numerici consentono di effettuare la ricerca del titolo, del capitolo e della traccia desiderati.

● **Indicazioni a video**

È possibile visualizzare sullo schermo del televisore informazioni sul funzionamento in corso, che permettono di verificare sullo schermo del televisore mediante il telecomando le funzioni attive al momento (come la riproduzione programmata).

● **Oscuramento**

Questa funzione consente di variare la luminosità del display.

● **Salvaschermo**

Il programma salvaschermo inizia se non c'è nessun'attività nel lettore o nel suo telecomando per più di 5 minuti. La luminosità del display si oscura del 75%.

● **Controllo immagine**

Il controllo immagine consente di regolare tra la luminosità, il contrasto, il colore, la correzione gamma e la nitidezza del display specifico.

● **Ricerca**

Ricerca di capitoli:	Cerca del capitolo specificato.
Ricerca di titoli:	Cerca del titolo specificato.
Ricerca di gruppo:	Cerca del gruppo specificato.
Ricerca di pagina:	Cerca della pagina specificata.
Ricerca di tracce:	Cerca della traccia specificata.
Ricerca temporale:	Cerca del punto temporale desiderato di un titolo o di una traccia.

● **Ripetizione**

Capitolo: Riproduzione ripetuta di qualunque capitolo del disco.

Titolo: Riproduzione ripetuta di qualunque titolo del disco.

Traccia: Riproduzione ripetuta di qualunque traccia del disco.

Tutto: Riproduzione ripetuta d'intero disco. (ad eccezione di DVD-Video)

A-B: Riproduzione ripetuta della parte compresa fra due punti.

Gruppo: Riproduzione ripetuta della cartella del disco DVD-Audio/Super Audio CD/MP3/JPEG/WMA/DivX®.

● **Zoom**

È possibile visualizzare le schermate con ingrandimento doppio o quadruplo.

● **Marcatori**

È possibile richiamare i punti di riferimento elettronici indicati dall'utente.

● **Ripresa della riproduzione**

L'utente ha la possibilità di riprendere la riproduzione dal punto in cui questa è stata sospesa.

● **Jack Video Out componente**

I jack sono situati nel retro del lettore DVD e sono utilizzati per inviare video di elevata qualità a un televisore mediante jack di entrata del componente video.

● **Indicazione della velocità di trasferimento dei dati**

● **DRC (Controllo del range dinamico)**

Questa funzione permette di controllare il range del volume dell'audio.

● **Suono MPEG**

Questo lettore DVD può leggere dischi che supportano il formato audio MPEG allorché il lettore DVD è collegato a un decoder MPEG.

● **Visualizzazione di un'immagine JPEG**

È possibile eseguire i CD Kodak Picture. È inoltre possibile eseguire i fermo immagine memorizzati nel CD-R/RW in formato JPEG.

● **Riproduzione di dati WMA**

Il lettore consente l'ascolto di file WMA registrati su CD-R/RW.

● **Riproduzione di dati DivX®**

Il lettore consente l'ascolto di file DivX® registrati su DVD-R/RW o CD-R/RW.

- Prodotto ufficiale DivX Certified™
- Riproduce contenuti video DivX®5, DivX®4, DivX®3 e DivX®VOD (se compatibili con i requisiti tecnici DivX Certified™).

● **Pure Direct**

La qualità sonora dell'audio analogico in uscita migliora disattivando l'uscita HDMI, l'uscita del segnale video e il display del pannello anteriore.

**Prodotto su licenza dei Dolby Laboratories. "Dolby" e il simbolo della doppia D sono marchi dei Dolby Laboratories.**

**"DTS" e "DTS Digital Surround" sono marchi registrati di Digital Theater Systems, Inc.**

**"WMA" (Windows Media Audio) è un nuovo codice audio sviluppato da Microsoft® negli Stati Uniti d'America.**

## PANNELLO ANTERIORE

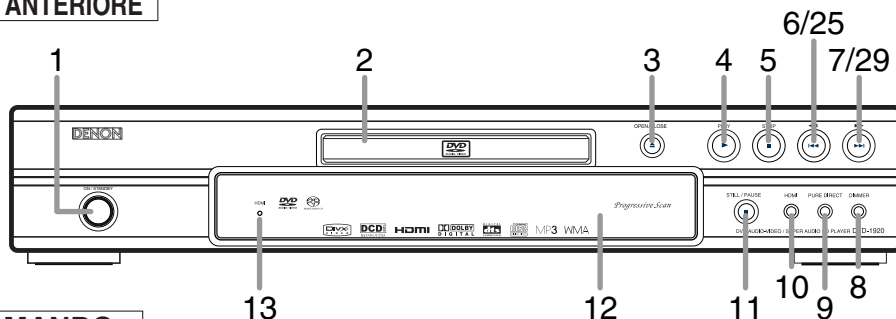

## TELECOMANDO

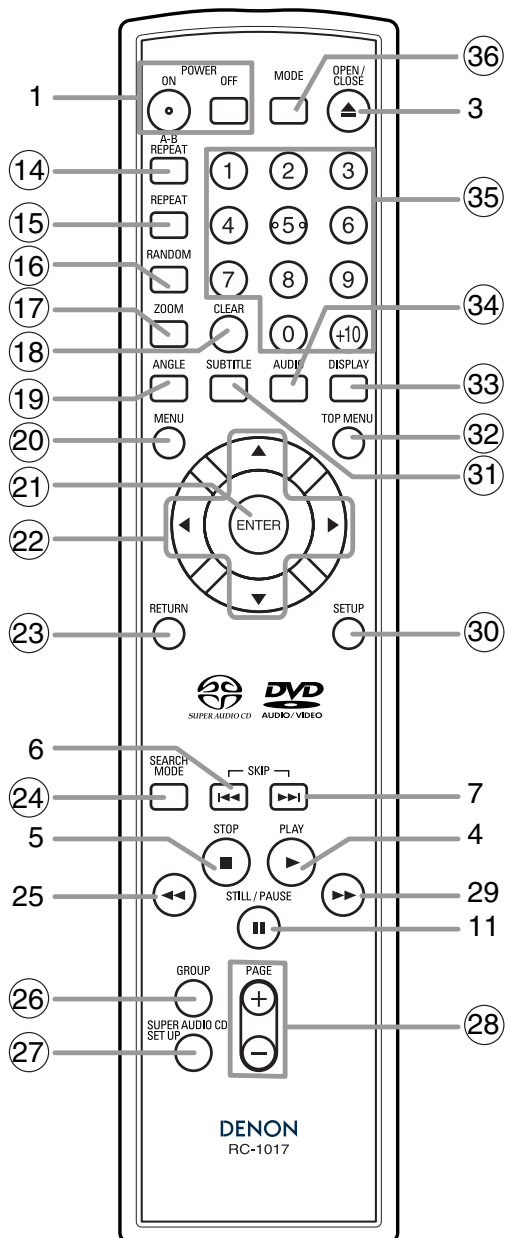













1. Tasti ON/STANDBY (POWER ON/OFF) [pagina 17]
2. Vassoio di inserimento dei dischi
3. Tasto OPEN/CLOSE [pagina 17]
4. Tasto PLAY [pagina 17]
5. Tasto STOP [pagina 17]
6. Tasto ◀◀ (SKIP DOWN) [pagina 20]
7. Tasto ▶▶ (SKIP UP) [pagina 20]
8. Tasto DIMMER [pagina 17]
9. Tasto PURE DIRECT [pagina 17]  
Premere questo tasto per attivare la funzione Pure Direct per ridurre il livello del rumore.
10. Tasto HDMI [pagina 17]  
Premere questo tasto per impostare la modalità d'uscita del segnale video del connettore HDMI.
11. Tasto STILL/PAUSE [pagina 18]
12. Finestra del telecomando
13. Indicatore HDMI [pagina 17]  
L'indicatore s'illumina quando il segnale video è emesso dalla presa HDMI OUT.
14. Tasto A-B REPEAT [pagina 21]
15. Tasto REPEAT [pagina 21]
16. Tasto RANDOM [pagina 22]
17. Tasto ZOOM [pagina 19]
18. Tasto CLEAR [pagina 20]
19. Tasto ANGLE [pagina 26]
20. Tasto MENU [pagina 18]
21. Tasto ENTER [pagina 17]
22. Tasti Cursore [pagina 17]
23. Tasto RETURN [pagina 17]
24. Tasto SEARCH MODE [pagina 20]
25. Tasto ◀◀ (Avanzamento rapido) [pagina 18]  
Premere per oltre due secondi quando si utilizza il tasto del pannello frontale per questa funzione.
26. Tasto GROUP [pagina 18]
27. Tasto SUPER AUDIO CD SETUP [pagina 27]
28. Tasto PAGE [pagina 18]
29. Tasto ▶▶ (Arretramento rapido) [pagina 18]  
Premere per oltre due secondi quando si utilizza il tasto del pannello frontale per questa funzione.
30. Tasto SETUP [pagina 27]
31. Tasto SUBTITLE [pagina 26]
32. Tasto TOP MENU [pagina 18]
33. Tasto DISPLAY [pagina 24]
34. Tasto AUDIO [pagina 26]
35. Tasti Numerici [pagina 17]
36. Tasto MODE [pagine 18]

I tasti con i numeri racchiusi in un cerchio possono essere usati solo con il telecomando.







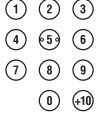





### Illustrazione delle funzioni del telecomando

I tasti del telecomando funzionano in modi differenti per i DVD-Video, DVD-Audio, Video CD, Super Audio CD, Audio CD, MP3, JPEG, WMA e DivX®.

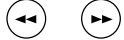
Per un uso corretto, fare riferimento alla tabella che segue.

	DVD-Video, DVD-Audio	VCD	Super Audio CD, CD, MP3, JPEG, WMA	DivX®
<b>Tasti POWER</b> 	<ul style="list-style-type: none"> <li>Accensione del lettore e modalità di standby.</li> </ul>	<ul style="list-style-type: none"> <li>Accensione del lettore e modalità di standby.</li> </ul>	<ul style="list-style-type: none"> <li>Accensione del lettore e modalità di standby.</li> </ul>	<ul style="list-style-type: none"> <li>Accensione del lettore e modalità di standby.</li> </ul>
<b>Tasto A-B REPEAT</b> 	<ul style="list-style-type: none"> <li>Per marcare un segmento da ripetere fra i punti A e B.</li> </ul>	<ul style="list-style-type: none"> <li>Per marcare un segmento da ripetere fra i punti A e B.</li> </ul>	<ul style="list-style-type: none"> <li>Per marcare un segmento da ripetere fra i punti A e B. (Super Audio CD, CD)</li> </ul>	<ul style="list-style-type: none"> <li>Per marcare un segmento da ripetere fra i punti A e B.</li> </ul>
<b>Tasto REPEAT</b> 	<ul style="list-style-type: none"> <li>Per ripetere la riproduzione di un capitolo, titolo, gruppo o una traccia.</li> </ul>	<ul style="list-style-type: none"> <li>Per ripetere la riproduzione di una traccia o del disco.</li> </ul>	<ul style="list-style-type: none"> <li>Per ripetere la riproduzione di una traccia o di un disco. (Super Audio CD, CD)</li> <li>Per ripetere la riproduzione di una traccia, gruppo o disco. (MP3, JPEG, WMA)</li> </ul>	<ul style="list-style-type: none"> <li>Per ripetere la riproduzione di una traccia, gruppo o disco.</li> </ul>
<b>Tasto RANDOM</b> 	<ul style="list-style-type: none"> <li>Per riprodurre gruppi o tracce in ordine casuale. (DVD-Audio)</li> </ul>	—	<ul style="list-style-type: none"> <li>Per riprodurre tracce in ordine casuale.</li> </ul>	—
<b>Tasto MODE</b> 	<ul style="list-style-type: none"> <li>Per impostare Controllo immagine.</li> <li>Per attivare l'audio 3D (Virtual surround system).</li> <li>Per impostare Velocità dialogo.</li> <li>Per programmare un'ordine specifico. (DVD-Audio)</li> <li>Per riproduzione di tutti i gruppi. (DVD-Audio)</li> </ul>	<ul style="list-style-type: none"> <li>Per attivare l'audio 3D (Virtual surround system).</li> <li>Per impostare Controllo immagine.</li> </ul>	<ul style="list-style-type: none"> <li>Per programmare un'ordine specifico.</li> <li>Per attivare l'audio 3D (Virtual surround system). (CD, MP3, WMA)</li> <li>Per attivare la modalità presentazione. (JPEG)</li> </ul>	<ul style="list-style-type: none"> <li>Per impostare Controllo immagine.</li> </ul>
<b>Tasto ZOOM</b> 	<ul style="list-style-type: none"> <li>Per ingrandire parte di un'immagine (x2/x4).</li> </ul>	<ul style="list-style-type: none"> <li>Per ingrandire parte di un'immagine (x2).</li> </ul>	<ul style="list-style-type: none"> <li>Per ingrandire parte di un'immagine (x2). (JPEG)</li> </ul>	<ul style="list-style-type: none"> <li>Per ingrandire parte di un'immagine (x2).</li> </ul>
<b>Tasto ANGLE</b> 	<ul style="list-style-type: none"> <li>Per selezionare un angolo della telecamera su disco.</li> </ul>	—	—	—
<b>Tasto SUBTITLE</b> 	<ul style="list-style-type: none"> <li>Per selezionare una lingua di sottotitoli su disco.</li> </ul>	—	—	<ul style="list-style-type: none"> <li>Per selezionare una lingua di sottotitoli su disco.</li> </ul>
<b>Tasto AUDIO</b> 	<ul style="list-style-type: none"> <li>Accesso alle varie funzioni audio disponibili su disco.</li> </ul>	<ul style="list-style-type: none"> <li>Per selezionare di STEREO, L-ch or R-ch.</li> </ul>	<ul style="list-style-type: none"> <li>Per selezionare di STEREO, L-ch or R-ch. (CD)</li> </ul>	<ul style="list-style-type: none"> <li>Accesso alle varie funzioni audio disponibili su disco.</li> </ul>
<b>Tasto DISPLAY</b> 	<ul style="list-style-type: none"> <li>Per visualizzare la modalità attuale del disco o HDMI.</li> </ul>	<ul style="list-style-type: none"> <li>Per visualizzare la modalità attuale del disco o HDMI.</li> </ul>	<ul style="list-style-type: none"> <li>Per visualizzare la modalità attuale del disco o HDMI.</li> </ul>	<ul style="list-style-type: none"> <li>Per visualizzare la modalità attuale del disco o HDMI.</li> </ul>
<b>Tasto SEARCH MODE</b> 	<ul style="list-style-type: none"> <li>Per cercare un capitolo, un titolo, una traccia, il tempo o un indicatore.</li> </ul>	<ul style="list-style-type: none"> <li>Per cercare una traccia, il tempo o un indicatore.</li> </ul>	<ul style="list-style-type: none"> <li>Per cercare una traccia.</li> <li>Per cercare per tempo o un marcatore. (Super Audio CD, CD)</li> </ul>	<ul style="list-style-type: none"> <li>Per cercare una traccia o il tempo.</li> </ul>
<b>Tasto OPEN/CLOSE</b> 	<ul style="list-style-type: none"> <li>Apertura o chiusura del vassoio dei dischi.</li> </ul>	<ul style="list-style-type: none"> <li>Apertura o chiusura del vassoio dei dischi.</li> </ul>	<ul style="list-style-type: none"> <li>Apertura o chiusura del vassoio dei dischi.</li> </ul>	<ul style="list-style-type: none"> <li>Apertura o chiusura del vassoio dei dischi.</li> </ul>
<b>Tasti Numerici</b> 	<ul style="list-style-type: none"> <li>Per selezionare direttamente un capitolo, un titolo, una traccia o un gruppo.</li> </ul>	<ul style="list-style-type: none"> <li>Per selezionare una traccia direttamente.</li> </ul>	<ul style="list-style-type: none"> <li>Per selezionare una traccia direttamente.</li> </ul>	<ul style="list-style-type: none"> <li>Per selezionare una traccia direttamente.</li> </ul>

## Illustrazione delle funzioni del telecomando

	DVD-Video, DVD-Audio	VCD	Super Audio CD, CD, MP3, JPEG, WMA	DivX®
<b>Tasto CLEAR</b> 	<ul style="list-style-type: none"> <li>Per cancellare gli indicatori.</li> <li>Per cancellare gli indicatori inseriti in modo errato.</li> <li>Per cancellare il punto A per la ripetizione A-B.</li> </ul>	<ul style="list-style-type: none"> <li>Per cancellare gli indicatori.</li> <li>Per cancellare gli indicatori inseriti in modo errato.</li> <li>Per cancellare il punto A per la ripetizione A-B.</li> </ul>	<ul style="list-style-type: none"> <li>Per cancellare gli indicatori. (Super Audio CD, CD)</li> <li>Per cancellare gli indicatori inseriti in modo errato.</li> <li>Per cancellare il punto A per la ripetizione A-B. (Super Audio CD, CD)</li> </ul>	<ul style="list-style-type: none"> <li>Per cancellare gli indicatori inseriti in modo errato.</li> <li>Per cancellare il punto A per la ripetizione A-B.</li> </ul>
<b>Tasto MENU</b> 	<ul style="list-style-type: none"> <li>Per richiamare il menu di un disco.</li> </ul>	—	<ul style="list-style-type: none"> <li>Per richiamare LISTA FILE. (MP3, JPEG, WMA)</li> </ul>	<ul style="list-style-type: none"> <li>Per richiamare LISTA FILE.</li> </ul>
<b>Tasto TOP MENU</b> 	<ul style="list-style-type: none"> <li>Per richiamare il Top Menu di un disco.</li> </ul>	—	<ul style="list-style-type: none"> <li>Per tornare al primo elemento nella gerarchia più alta della LISTA FILE. (MP3, JPEG, WMA)</li> </ul>	<ul style="list-style-type: none"> <li>Per tornare al primo elemento nella gerarchia più alta della LISTA FILE.</li> </ul>
<b>Tasti ENTER, Cursore</b> 	<ul style="list-style-type: none"> <li>Spostamento e definizione della posizione del cursore.</li> </ul>	<ul style="list-style-type: none"> <li>Spostamento e definizione della posizione del cursore.</li> </ul>	<ul style="list-style-type: none"> <li>Spostamento e definizione della posizione del cursore.</li> </ul>	<ul style="list-style-type: none"> <li>Spostamento e definizione della posizione del cursore.</li> </ul>
<b>Tasto RETURN</b> 	<ul style="list-style-type: none"> <li>Per tornare all'operazione precedente nel menu di impostazione.</li> </ul>	<ul style="list-style-type: none"> <li>Per tornare all'operazione precedente nel menu di impostazione.</li> </ul>	<ul style="list-style-type: none"> <li>Per tornare all'operazione precedente nel menu di impostazione.</li> </ul>	<ul style="list-style-type: none"> <li>Per tornare all'operazione precedente nel menu di impostazione.</li> </ul>
<b>Tasto SETUP</b> 	<ul style="list-style-type: none"> <li>Per richiamare il menu di impostazione.</li> </ul>	<ul style="list-style-type: none"> <li>Per richiamare il menu di impostazione.</li> </ul>	<ul style="list-style-type: none"> <li>Per richiamare il menu di impostazione.</li> </ul>	<ul style="list-style-type: none"> <li>Per richiamare il menu di impostazione.</li> </ul>
<b>Tasti SKIP</b> 	<ul style="list-style-type: none"> <li>Per saltare il capitolo/titolo/tracce.</li> </ul>	<ul style="list-style-type: none"> <li>Per saltare le tracce.</li> </ul>	<ul style="list-style-type: none"> <li>Per saltare le tracce.</li> </ul>	<ul style="list-style-type: none"> <li>Per saltare le tracce.</li> </ul>
<b>Tasti SEARCH</b> 	<ul style="list-style-type: none"> <li>Per ricercare su disco in avanti/indietro.</li> <li>Per iniziare avanti lentamente/indietro lentamente. (DVD-Video)</li> </ul>	<ul style="list-style-type: none"> <li>Per ricercare su disco in avanti/indietro.</li> <li>Per iniziare avanti lentamente.</li> </ul>	<ul style="list-style-type: none"> <li>Per ricercare su disco in avanti/indietro. (ad eccezione di JPEG)</li> </ul>	<ul style="list-style-type: none"> <li>Per ricercare su disco in avanti/indietro.</li> <li>Per iniziare avanti lentamente.</li> </ul>
<b>Tasto STOP</b> 	<ul style="list-style-type: none"> <li>Arresto della riproduzione.</li> </ul>	<ul style="list-style-type: none"> <li>Arresto della riproduzione.</li> </ul>	<ul style="list-style-type: none"> <li>Arresto della riproduzione.</li> </ul>	<ul style="list-style-type: none"> <li>Arresto della riproduzione.</li> </ul>
<b>Tasto PLAY</b> 	<ul style="list-style-type: none"> <li>Inizio della riproduzione.</li> </ul>	<ul style="list-style-type: none"> <li>Inizio della riproduzione.</li> </ul>	<ul style="list-style-type: none"> <li>Inizio della riproduzione.</li> </ul>	<ul style="list-style-type: none"> <li>Inizio della riproduzione.</li> </ul>
<b>Tasto STILL/PAUSE</b> 	<ul style="list-style-type: none"> <li>Pausa della riproduzione del disco.</li> <li>Per riprodurre con avanzamento di un fotogramma alla volta.</li> </ul>	<ul style="list-style-type: none"> <li>Pausa della riproduzione del disco.</li> <li>Per riprodurre con avanzamento di un fotogramma alla volta.</li> </ul>	<ul style="list-style-type: none"> <li>Pausa della riproduzione del disco.</li> </ul>	<ul style="list-style-type: none"> <li>Pausa della riproduzione del disco.</li> <li>Per riprodurre con avanzamento di un fotogramma alla volta.</li> </ul>
<b>Tasto GROUP</b> 	<ul style="list-style-type: none"> <li>Per avviare la riproduzione da un gruppo desiderato. (DVD-Audio)</li> </ul>	—	—	—
<b>Tasto SUPER AUDIO CD SETUP</b> 	—	—	<ul style="list-style-type: none"> <li>Per selezionare l'impostazione Super Audio del CD. (Super Audio CD)</li> </ul>	—
<b>Tasti PAGE</b> 	<ul style="list-style-type: none"> <li>Per selezionare l'immagine di visualizzazione desiderata per lo sfondo durante la riproduzione. (DVD-Audio)</li> </ul>	—	—	—

**Display pannello anteriore**

S'illumina quando la funzione di ripetizione A-B è attivata.

S'illumina quando la funzione di ripetizione TUTTO (ALL) è attivata.

S'illumina quando il disco inserito è in pausa.

S'illumina durante la riproduzione in modalità lenta. (DVD, VCD)

S'illumina quando è in corso la riproduzione del disco inserito.

S'illumina quando la funzione di ripetizione è attivata.

S'illumina quando nel vassoio è presente Super Audio CD.

Si illumina quando il sistema di scansione progressiva è attivato.

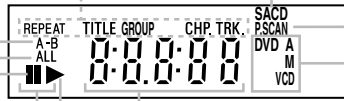

Visualizza il tipo di disco inserito nel vassoio.

- DVD: DVD-Video, DivX® su DVD
- DVD A: DVD-Audio
- M: Riproduzione di AREA MULTI CAN, del Super Audio CD
- CD: Audio CD, MP3, JPEG, WMA, CD immagini, DivX® su CD
- VCD: Video CD

Visualizza il tempo trascorso del titolo o della traccia. Quando un capitolo o una traccia è cambiato, viene visualizzato il numero di un titolo, capitolo o una traccia nuova. La modalità d'uscita HDMI selezionata appare sul display.

**Indicazioni visualizzate durante il funzionamento**

	Accensione
	Nessun disco inserito / la lettura non è possibile
	Vassoio aperto
	Vassoio chiuso
	Inserimento del disco
	S'illumina quando il controllo di riproduzione è attivato (VCD)
	Spegnimento
	La modalità d'uscita HDMI (480p/576p) è selezionata (576p appare dopo 480p.)
	La modalità d'uscita HDMI (720p) è selezionata
	La modalità d'uscita HDMI (1080i) è selezionata
	La modalità d'uscita HDMI (OFF) è selezionata

**Modalità HDMI e segnali di uscita effettivi**

		Modalità HDMI di questa unità			
		OFF	480P/576P	720P	1080i
Formato HDMI supportato del display	480P/576P 720P 1080i	OFF	480P/576P	720P	1080i
	480P/576P 720P	OFF	480P/576P	720P	720P
	480P/576P 1080i	OFF	480P/576P	1080i	1080i
	480P/576P	OFF	480P/576P	480P/576P	480P/576P

**Inserimento delle batterie**

1. Aprire il coperchio del vano batterie.

2. Inserire 2 batterie "R6P" (AA), orientandole nel modo corretto.

3. Chiudere il coperchio.

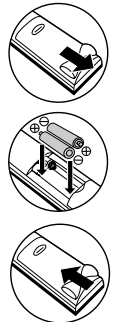

**Precauzioni riguardo le batterie**

- In questo telecomando, usare batterie "R6P" (AA).
- Più o meno una volta l'anno, a seconda dal fuso del telecomando, sostituire le batterie con batterie nuove.
- Se il telecomando non funziona da distanza ravvicinata all'unità, sostituire le batterie con batterie nuove, anche ben prima di un anno.
- Le batterie incluse servono solo all'operazione di verifica. Sostituirle il prima possibile con delle batterie nuove.
- Quando s'inseriscono le batterie, fare attenzione a che siano orientate correttamente, osservando i segni ⊕ e ⊖ che si trovano nel vano per le batterie del telecomando.
- Per evitare danni o perdite di liquido dalle batterie:
  - Non usare una batteria nuova insieme a una vecchia.
  - Non utilizzare due tipi diversi di batterie come ad esempio batterie alcaline con batterie al manganese.
  - Non cortocircuitare, smontare, surriscaldare le batterie e non gettarle nel fuoco.
- Rimuovere le batterie quando si prevede di non usare il telecomando per un periodo di tempo prolungato.
- Se le batterie dovessero perdere, strofinare con cura il liquido via dall'interno del vano per le batterie e poi inserire delle batterie nuove.

## Descrizione del pannello posteriore

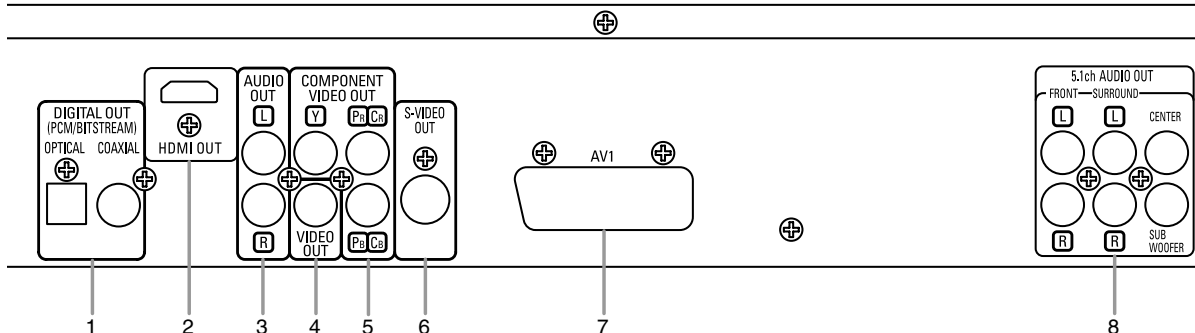
**1. Jack DIGITAL OUT**

Utilizzare un cavo digitale ottico o coassiale per collegare un amplificatore AV a un decoder incorporato (centro controllo AV).

**2. Jack HDMI OUT**

Usare un cavo di connessione HDMI (venduto separatamente) per il collegamento ad un display dotato di una porta compatibile HDMI.

**3. Jack AUDIO OUT**

Collegare ai jack dell'ingresso audio di un televisore compatibile A/V, di un televisore a schermo largo o di un impianto stereo.

**4. Jack VIDEO OUT**

Utilizzare un cavo video per collegare un jack all'ingresso video nel vostro televisore A/V-compatibile TV, televisore a schermo largo, o sistema stereo.

**5. Jack COMPONENT VIDEO OUT**

Utilizzare questi jack se si dispone di un televisore con jack di ingresso del componente video. Tali jack forniscono video C<sub>B</sub>/P<sub>B</sub>, C<sub>R</sub>/P<sub>R</sub> e Y. Il componente video fornisce un'ottima qualità delle immagini.

**6. Jack S-VIDEO OUT**

Per immagini di qualità migliore, utilizzare il cavo S-Video per collegare questo jack al jack S-Video di un televisore compatibile A/V o a schermo largo.

**7. Jack AV1**

Collegare questa presa alla presa di peritelevisione a 21 piedini di un televisore.

**8. Jack 5.1ch AUDIO OUT**

Utilizzare i cavi dell'altoparlante per collegare questi jack a quelli di ingresso a 5,1 canali nell'amplificatore AV con terminali di ingresso a 5,1 canali.

**NOTE:**

- Quando si cambia l'impostazione del VIDEO OUT (SCART, COMPONENTE INTERALLACCIATO o COMPONENTE PROGRESSIVO) dell'apparecchio TV, collegare ad esso un jack Video o S-video. Se l'impostazione è stata modificata, ad esempio su SCART, quando le prese di Component Video sono collegate al televisore, può essere emesso un segnale video distorto (vedere pagina 28).
- Quando c'è un'uscita video dalla presa HDMI OUT, nessun segnale progressivo verrà emesso dalle prese d'uscita video COMPONENT VIDEO OUT.

**ATTENZIONE:**

- Non toccare i perni interni delle prese sul pannello posteriore. La carica elettrostatica può causare danni permanenti al lettore.

**Selezione della riproduzione a scansione progressiva (625p <576p> o 625i <576i> interlacciata)**

- Se il televisore in uso è compatibile con la scansione progressiva (625p <576p>), collegare il televisore alle prese di COMPONENT VIDEO OUT del lettore DVD e impostare VIDEO OUT su COMPONENTE PROGRESSIVO nell'impostazione del display. Impostare quindi il televisore sulla modalità di scansione progressiva. Per ulteriori informazioni sulla modifica dell'impostazione del display, fare riferimento a pagina 28. P.SCAN verrà visualizzato sul display dell'unità.
- Se il televisore in uso non è compatibile con la scansione progressiva, impostare VIDEO OUT su COMPONENTE INTERALLACCIATO. Per ulteriori informazioni sulla modifica dell'impostazione del display, fare riferimento a pagina 28. Verificare che P.SCAN sul display dell'unità scompaia.
- Utilizzare un adattatore disponibile in commercio se le prese di ingresso video dei televisori o dei monitor sono di tipo BNC.

**Cosa significa Scansione progressiva?**

- A differenza della scansione interlacciata standard, il sistema di scansione progressiva fornisce minor sfarfallio e le immagini in una risoluzione maggiore rispetto ai segnali televisivi tradizionali 625i (576i).

**Il sistema DCDi (Directional Correlational De-interlacing = rimozione dell'interlaccio relativo alla direzione) di questo lettore DVD riproduce immagini video scorrevoli e naturali, anche se sono molto dinamici, grazie all'eliminazione dei bordi irregolari. \*DCDi" è un marchio della Faroudja, una divisione della Genesis Microchip Inc.**

## COLLEGAMENTI

I seguenti sono esempi di collegamenti più comunemente utilizzati per collegare un lettore DVD al televisore e ad altri componenti. Se si utilizza il lettore DVD per riprodurre un DVD in un canale surround Dolby Digital 5.1 o in formato surround DTS, il lettore DVD emette un flusso di dati Dolby Digital o DTS dalle prese OPTICAL o COAXIAL DIGITAL OUT. Collegando il lettore ad un decodificatore Dolby Digital, DTS o MPEG, potete godere di un ambiente realistico più convincente con un suono surround potente e d'alta qualità di standard professionale, che può essere ascoltato nei cinema. Utilizzare un cavo ottico (disponibile in commercio) o audio digitale coassiale (disponibile in commercio) per i collegamenti audio.

### NOTE:

- Prima di collegare altri componenti, assicurarsi di spegnere tutti gli elementi del sistema.
- Per informazioni sul televisore, l'impianto stereo e eventuali altri componenti da collegare al lettore DVD, fare riferimento ai rispettivi manuali di istruzioni.

### Collegamento ad un sistema audio

#### Metodo 1

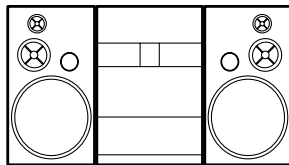

Impianto stereo

#### Metodo 2

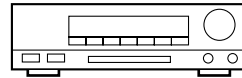

Amplificatore AV con decoder incorporato (centro di controllo AV), decoder Dolby Digital, decoder DTS, decoder MPEG, piastra MD o piastra DAT

### AUDIO

Prese di ingresso audio

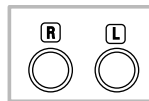

Cavo audio (in dotazione)

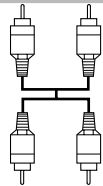

Prese di ingresso audio digitali

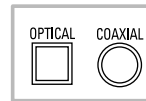

Cavo ottico (disponibile in commercio)

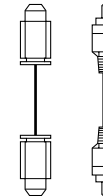

Cavo audio digitale coassiale (disponibile in commercio)

### DVD

AUDIO OUT (analogica)

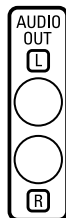

DIGITAL OUT

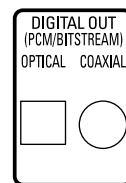

- **Metodo 1** Lettore DVD + Impianto stereo
- **Metodo 2** Lettore DVD + Amplificatore AV con decoder incorporato (centro di controllo AV), decoder Dolby Digital, DTS, MPEG, piastra MD o DAT

### NOTE (solo per il metodo 2):

- Quando si utilizza un amplificatore AV con un decoder incorporato (centro di controllo AV), un decoder Dolby Digital, DTS o MPEG come mostrato nel metodo 2, impostare DOLBY DIGITAL, DTS o MPEG su BITSTREAM per l'uscita audio nel menu di impostazione (vedere pagine 28-29). Eseguire l'impostazione su PCM per il decoder non correttamente in uso. Se si riproduce un DVD utilizzando impostazioni errate, i rumori possono essere distorti e gli altoparlanti possono essere danneggiati.
- La fonte audio su un disco Dolby Digital surround a 5.1 canali non può essere registrata come audio digitale in un nastro MD o DAT.
- Impostare DOLBY DIGITAL, DTS ed MPEG su PCM per l'uscita audio nel menu di impostazione per eseguire la connessione a una piastra MD o DAT (vedere pagine 28-29).
- Se riproducete un DVD non compatibile, registrato in DTS mentre usate un decodificatore, ecc., verrà generato un forte rumore che può recare danni alle vostre orecchie o agli altoparlanti.
- Quando riproducete un DVD PCM lineare 96kHz (88,2kHz) protetto dal diritto d'autore, il suono digitale sarà sottocampionato a 48kHz (44,1kHz), anche se avete impostato LPCM su OFF (vedere pagine 28-29).
- Il suono di un Super Audio CD non viene emesso sulla uscita digitale.

### Cavo ottico (disponibile in commercio)

- Il cavo ottico (disponibile in commercio) potrebbe danneggiarsi se piegato troppo. Prima di conservarli, accertarsi che i cavi siano disposti a spirale con un diametro di almeno 15 cm.
- Usare un cavo che non sia lungo più di 3 m.
- Per realizzare i collegamenti, inserire le spine del cavo saldamente nelle prese.
- Se uno spinotto è sporco o impolverato, pulirlo con un panno morbido prima di inserirlo in un connettore.

## Connessione al sistema audio surround a 5,1 canali

I segnali audio analogici a 5,1 canali possono essere emessi dal lettore DVD. I segnali audio multicanale registrati nel PCM e il Super Audio CD multicanale possono essere riprodotti quando l'amplificatore AV dotato di ingressi audio analogici a 5,1 canali è collegato.

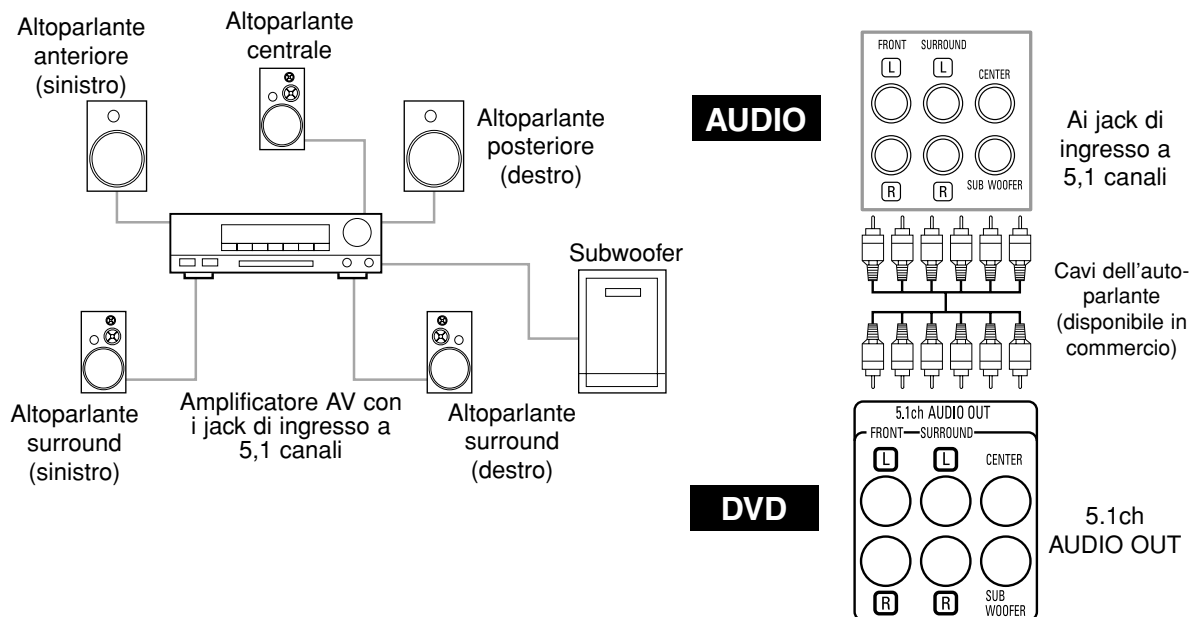

### NOTE:

- Per i collegamenti a 5,1 canali, impostare AUDIO ANALOGICO su MULTICANALI nella modalità d'impostazione e regolare le impostazioni Config. Diffusori, TEMPO RITARDO e LIVELLO DEI CANALI (fate riferimento alle pagine 29-30).
- Eliminando il segnale video, sarà possibile ottenere un suono analogico di alta qualità. Premere il tasto **PURE DIRECT** sul pannello anteriore.



## Collegamento ad un apparecchio TV (per il video)

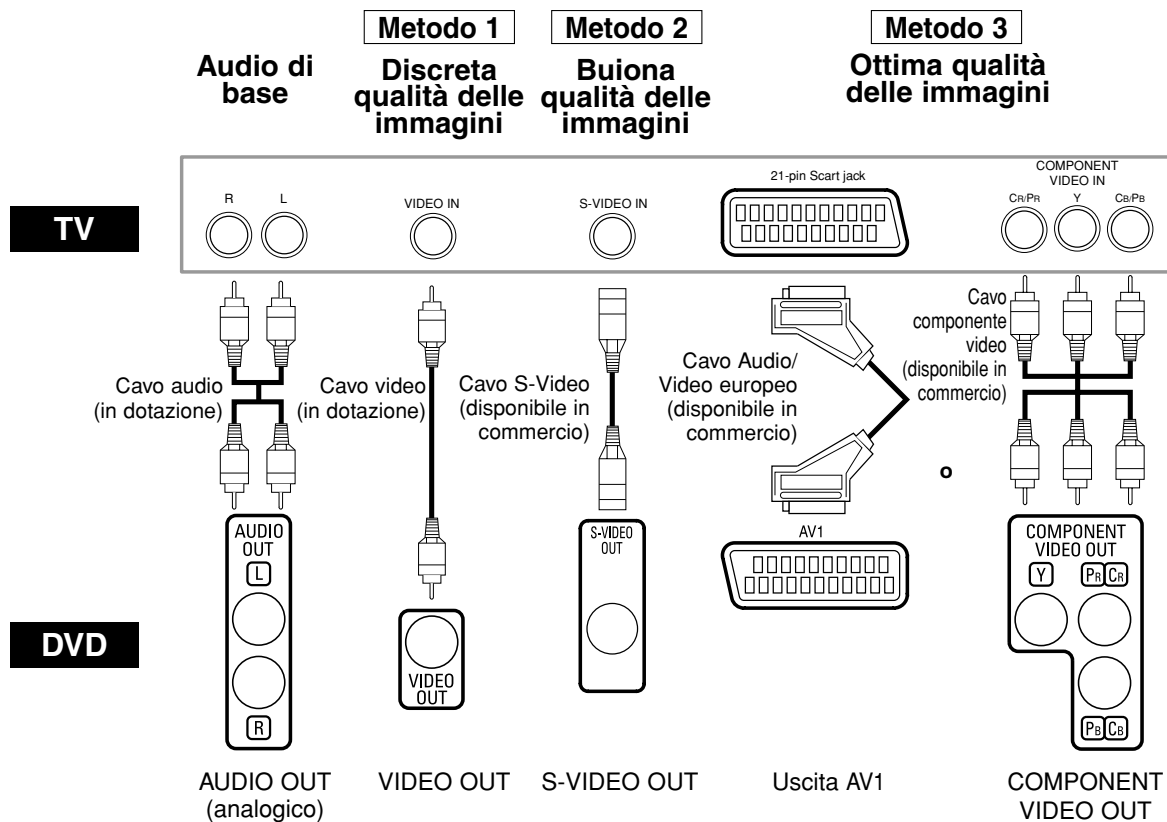

- **Metodo 1** Lettore DVD + Televisore con presa di ingresso video
- **Metodo 2** Lettore DVD + Televisore con presa di ingresso S-Video
- **Metodo 3** Lettore DVD + TV con jack AV1 (21-pin Scart jack) o TV con i jack dei componenti Video

**NOTE:**

- Collegare il lettore DVD direttamente al televisore. Collegando i cavi Audio/Video a un videoregistratore, è possibile che le immagini risultino distorte a causa del sistema di protezione dalla copiatura.
- Connettore di uscita S-Video

I segnali video sono suddivisi in colore (C) e luminosità (Y), offrendo un'immagine più nitida.

Se il televisore dispone di un connettore di ingresso S-Video, si consiglia di collegarlo al connettore di uscita S-Video del prodotto tramite un cavo di collegamento S-Video disponibile in commercio.

**MODALITÀ DI COLLEGAMENTO AI TELEVISORI PRIVI DI JACK DI INGRESSO AUDIO/VIDEO**

Se il televisore non dispone di jack audio di tipo RCA e di jack di ingresso video, esso può comunque essere collegato a questo lettore DVD tramite il terminale a 75 Ohm del cavo coassiale dell'antenna servendosi di un modulatore RF audio/video stereo opzionale, non in dotazione.

Collegare le uscite audio e video del lettore DVD agli ingressi audio e video del modulatore RF, quindi collegare l'uscita coassiale di quest'ultimo (di solito contrassegnata dalla dicitura "TO TV") al terminale a 75 Ohm del cavo coassiale dell'antenna del televisore. Per ulteriori dettagli, attenersi alle istruzioni fornite con il modulatore RF.

Se il terminale a 75 Ohm del cavo coassiale dell'antenna del televisore è già impegnato dal cavo di un'antenna o di un'unità cablata, scollegare il cavo dal terminale dell'antenna del televisore e collegarlo al terminale dell'ingresso coassiale dell'antenna del modulatore RF (di solito contrassegnato dalla dicitura "ANT IN"), quindi collegare il modulatore RF al terminale dell'antenna del televisore, come descritto sopra.

**NOTA:**

- Quando si collega il lettore DVD al terminale dell'antenna del televisore tramite un modulatore RF, la qualità delle immagini provenienti dai DVD risulta inferiore.

## Collegamento ad un televisore dotato di una porta compatibile HDMI

Un semplice collegamento ad 1 cavo (utilizzando un cavo disponibile in commercio) con uno strumento che possiede un connettore HDMI (Interfaccia multimediale ad alta definizione "High Definition Multimedia Interface") permette il trasferimento digitale delle immagini digitali della fonte DVD-Video e d'altre fonti, DVD-Video, e del suono multicanale del DVD-Audio.

Un componente di visualizzazione dotato di una porta compatibile HDMI

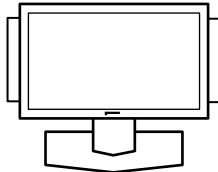

Al connettore d'ingresso HDMI

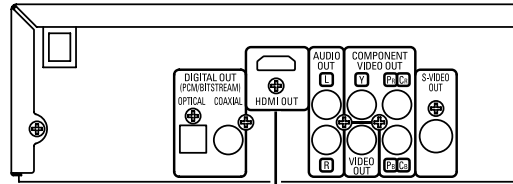

Cavo HDMI (venduto separatamente)

### Modalità di uscita effettiva tramite i mezzi di riproduzione

		Impostazione HDMI AUDIO			
		2 CANALI		MULTI CANALE	
		Impostazione DOLBY DIGITAL/DTS		Impostazione DOLBY DIGITAL/DTS	
Formato Registrazione Audio		BITSTREAM *1	PCM	BITSTREAM *1	PCM *2
DVD-Video	Dolby Digital	Dolby Digital	PCM a 2 canali	Dolby Digital	PCM multipli
	DTS	DTS	PCM a 2 canali	DTS	PCM multipli
	MPEG	MPEG	PCM a 2 canali	MPEG	PCM multipli
	LPCM	PCM a 2 canali	PCM a 2 canali	PCM multipli	PCM multipli
DVD-Audio	LPCM o PPCM (con CPPM) *3 *5	PCM a 2 canali	PCM a 2 canali	PCM multipli	PCM multipli
	LPCM o PPCM (senza CPPM)	PCM a 2 canali	PCM a 2 canali	PCM multipli	PCM multipli
Audio CD		PCM a 2 canali	PCM a 2 canali	PCM a 2 canali	PCM a 2 canali
Video CD		PCM a 2 canali	PCM a 2 canali	PCM a 2 canali	PCM a 2 canali
MP3/WMA/DivX®		PCM a 2 canali	PCM a 2 canali	PCM a 2 canali	PCM a 2 canali
Super Audio CD	AREA MULTICAN. *4	×	×	×	×
	AREA 2CANALI*4	×	×	×	×
	AREA CD	PCM a 2 canali	PCM a 2 canali	PCM a 2 canali	PCM a 2 canali

\*1 Se il componente collegato non è compatibile con HDMI BITSTREAM, i segnali sono riprodotti nel PCM.

\*2 Se il componente collegato non è compatibile con HDMI Multi PCM, i segnali sono riprodotti nel PCM downmix.

\*3 Se il componente collegato non è compatibile con HDMI ver. 1.0, i segnali non saranno riprodotti.

\*4 I suoni registrati in AREA MULTICAN./AREA 2CANALI dei CD Super Audio non saranno riprodotti.

\*5 Il trasferimento di segnali da dischi DVD audio protetti da copyright da CPPM è possibile solamente se entrambi i dispositivi sono compatibili con la Ver.1.1 HDMI. Questo lettore è compatibile con la Ver.1.1 HDMI.

### Sistema di protezione copyright

Per riprodurre le immagini video digitali di un DVD tramite un collegamento HDMI, è necessario che sia il lettore sia il componente di visualizzazione (o l'amplificatore AV) sia compatibile con un sistema di protezione copyright chiamato HDCP (High-bandwidth Digital Content Protection System = sistema di protezione dei contenuti digitali ad un'alta larghezza di banda). HDCP è una tecnologia di protezione copiatura che comprime la codificazione dei dati e l'autenticazione del componente AV collegato. Questo lettore è compatibile con il sistema HDCP. Leggere le istruzioni per l'uso del componente display (o dell'amplificatore AV) per ulteriori informazioni.

\*HDMI: High-Definition Multimedia Interface (Interfaccia per Multimedia ad alta definizione)

### NOTE:

- Se si usa un componente di visualizzazione che non è compatibile HDCP, l'immagine non sarà visualizzata correttamente.
- Se si attiva il tasto **PURE DIRECT** sul pannello anteriore, non verranno riprodotte solo le immagini HDMI ma anche il suono (vedere pagina 17).
- Tra gli strumenti che supportano HDMI alcuni strumenti possono controllare altri strumenti attraverso il connettore HDMI; tuttavia, il lettore non può essere controllata da un dispositivo tramite il connettore HDMI.
- I segnali audio provenienti dal connettore HDMI (comprese la frequenza di campionatura, il numero di canali e la lunghezza bit) possono essere limitati dalla strumentazione che è collegata.
- Quando si riproduce un Super Audio CD con un collegamento HDMI, l'audio non può essere trasferito oltre lo strato del CD. Effettuare un collegamento analogico per questo.
- Tra i monitor che supportano l'HDMI, alcuni non supportano l'uscita audio (ad esempio, i proiettori). Nei collegamenti con strumentazione come questa, i segnali audio non sono emessi dal connettore d'uscita HDMI.
- Quando il connettore HDMI del set viene collegato a un monitor compatibile con il connettore DVI-D (compatibile con HDCP) mediante un cavo del convertitore HDMI-DVI (disponibile in commercio), i segnali sono emessi in formato digitale RGB.

**"HDMI, il logo HDMI e la High-Definition Multimedia Interface (Interfaccia per Multimedia ad alta definizione) sono marchi di fabbrica o marchi di fabbrica registrati di HDMI Licensing LLC."**

Riproduzione di base

DVD-V	DVD-A	VCD	Super Audio CD	CD	MP3
JPEG	WMA	DivX®			

Operazioni iniziali

- Accendere l'alimentazione del televisore, amplificatore e di qualsiasi altro componente collegato al lettore DVD.
- Verificare che il televisore e il ricevitore audio (disponibili in commercio) siano impostati sul canale corretto.

1 Premere il tasto **POWER ON**.

- P-ON verrà visualizzato brevemente sul pannello del display.

2 Premere il tasto **OPEN/CLOSE** per chiudere il vassoio di inserimento dei dischi.

3 Inserire un disco nel vassoio con l'etichetta rivolta verso l'alto.

4 Premere il tasto **PLAY**.

- Il vassoio si chiuderà automaticamente, quindi inizierà la riproduzione dal primo capitolo o traccia del disco. Se la riproduzione non inizia automaticamente, premere il tasto **PLAY**.
- Quando si riproduce un DVD il cui menu dei titoli sia stato registrato, i titoli appaiono sullo schermo. In questo caso, fare riferimento a "Menu dei titoli".

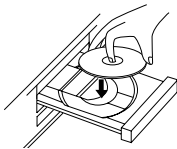

5 Per Arrestare la riproduzione, premere il tasto **STOP**.

NOTE:

- Durante il funzionamento, nell'angolo superiore destro dello schermo del televisore può comparire "un'icona di divieto". Essa indica che il lettore DVD o il disco sono incorsi in un'operazione vietata.
- Con i DVD che utilizzano alcuni titoli come segnale di programmazione della riproduzione, è possibile che la riproduzione inizi dal secondo titolo o salti tali titoli.
- Durante la riproduzione dei dischi a due strati, è possibile che le immagini si arrestino per un istante. Ciò avviene nel momento in cui si passa dal primo al secondo strato, e non costituisce un problema di funzionamento.
- L'operazione potrebbe differire in caso di riproduzione di dischi DVD usando il menu di disco o Video CD con la funzione PBC. Per ulteriori informazioni, far riferimento al manuale fornito con il disco.



ANNULLAMENTO E RICHIAMO DELLA FUNZIONE PBC

VCD

1 Inserire un Video CD.

2 Premere il tasto **STOP**.

3 Premere i tasti **Numerici** per immettere il numero di traccia desiderato.

- La funzione PBC a questo punto è cancellata e la riproduzione del Video CD inizia.

4 Per richiamare la funzione PBC, premere due volte il tasto **STOP**, quindi premere il tasto **PLAY**.

- Sul display verrà visualizzato il menu dei titoli.

Impostazione HDMI

1 Premere il tasto **HDMI** sul pannello anteriore per selezionare la modalità d'uscita HDMI.

La modalità d'uscita cambia come segue ad ogni pressione del tasto **HDMI**.

- L'indicatore HDMI s'illumina sul pannello anteriore quando è attivata la modalità d'uscita HDMI.



OFF (Default): nessun'uscita video dal connettore HDMI OUT.  
 480/576P: uscita video dalla presa HDMI OUT a 480/576p.  
 720P: uscita video dalla presa HDMI OUT a 720p.  
 1080: uscita video dalla presa HDMI OT a 1080i.

NOTE:

- I segnali video ed audio possono risultare distorti temporaneamente quando attivate/disattivate la modalità d'uscita HDMI.

- Usare un componente di visualizzazione dotato di una porta compatibile HDMI.
- Il segnale video progressivo non sarà emesso dall'uscita video COMPONENT VIDEO OUT nella modalità d'uscita HDMI.
- L'indicatore HDMI lampeggia sul pannello anteriore quando si seleziona la modalità d'uscita HDMI, senza aver collegato il cavo HDMI.
- Se si attiva la modalità Pure Direct, i segnali video ed audio saranno eliminati tramite l'uscita HDMI (premere nuovamente il tasto **PURE DIRECT** per recuperare).
- È possibile controllare lo stato del collegamento HDMI premendo il tasto **DISPLAY** durante la riproduzione nella modalità d'uscita HDMI (vedere a pagina 26).
- Se il televisore non è compatibile con la nuova modalità di uscita HDMI selezionata, la modalità effettiva di uscita rimarrà quella precedente al cambio di selezione. In tal caso, la nuova modalità selezionata apparirà sul display del pannello anteriore (vedere a pagina 11) mentre la risoluzione effettiva di uscita sarà indicata manovrando il display su schermo, come descritto alle pagine 24-26.
- I segnali di uscita effettiva per ogni modalità HDMI differiscono a seconda della compatibilità del display collegato. Far riferimento alla tabella a pagina 11 per ulteriori dettagli sui modelli di uscita di ogni modalità HDMI.

Modalità Pure Direct

1 Premere il tasto **PURE DIRECT** sul pannello anteriore per ottenere solo i segnali audio analogici (non verrà emesso nessun segnale video ed HDMI e il display sarà spento). Si otterrà la migliore qualità del suono.

NOTE:

- Quando si premono i tasti qui sotto, il modo AUDIO-EX sarà disinserito.  
 Tasto **OPEN/CLOSE** (sul pannello remoto e su quello anteriore), tasti **SETUP** o **DISPLAY** (sul pannello remoto), tasto **ON/STANDBY** o **PURE DIRECT** (sul pannello anteriore).
- Il tasto **PURE DIRECT** non funziona durante la visualizzazione del menu di configurazione.
- Se si attiva la modalità Pure Direct dopo aver selezionato la modalità HDMI, i segnali video ed audio non verranno riprodotti.

Luminosità del display del pannello anteriore

1 Premere il tasto **DIMMER** sul pannello anteriore per selezionare la luminosità desiderata del display del pannello anteriore. (LUMINOSO, DIMMER oppure OFF)

- LUMINOSO è stato selezionato come impostazione predefinita.

NOTE:

- La luminosità del pannello anteriore può essere regolata dal menu di impostazione. Per ulteriori informazioni, vedere pagina 31.
- Quando il lettore viene riacceso, la luminosità corrisponderà all'impostazione selezionata nel menu di impostazione.

Funzioni generali

DVD-V DVD-A

I DVD possono contenere menu che consentono di spostarsi all'interno del disco e accedere alle funzioni speciali. Premere tasti **Numerici** appropriato oppure utilizzare i tasti **Cursore** (▲ / ▼ / ◀ / ▶) per evidenziare la selezione nel menu principale del DVD e premere il tasto **ENTER** per confermare.

NOTE:

- Se non indicato altrimenti, tutte le operazioni descritte si basano sull'utilizzo del telecomando. Alcune operazioni possono essere eseguite utilizzando il menu sulla barra dei menu dello schermo del televisore.

Menu disco

DVD-V

- 1 Premere il tasto **MENU**.
  - Compare il menu principale del DVD.
- 2 Se questa funzione non è disponibile, sullo schermo del televisore verrà visualizzato il simbolo .
- 3 Se il menu disco è disponibile sul CD, verranno visualizzati la lingua dell'audio, le opzioni dei sottotitoli, i capitoli per il titolo e altre opzioni per la selezione.
- 4 Premere i tasti **Cursor** (▲ / ▼ / ◀ / ▶) per selezionare un elemento e il tasto **ENTER** per confermare la selezione.

Menu dei titoli

DVD-V DVD-A

- 1 Premere il tasto **TOP MENU**.
  - Il menu dei titoli appare.
- 2 Se questa funzione non è disponibile, sullo schermo del televisore verrà visualizzato il simbolo .
- 3 Premere i tasti **Cursor** (▲ / ▼ / ◀ / ▶) per selezionare un elemento e il tasto **ENTER** per confermare la selezione.
  - La riproduzione verrà avviata dal titolo selezionato.

VCD

- 1 Quando si riproduce un Video CD con la funzione PBC, il menu dei titoli verrà visualizzato automaticamente.
- 2 Premere i tasti **Numerici** per selezionare il titolo desiderato.
  - La riproduzione verrà avviata dal titolo selezionato.
- 3 Premere il tasto **RETURN** per tornare al menu dei titoli.

**RICHIAMO DI UNA SCHERMATA DI UN MENU DURANTE LA RIPRODUZIONE**

DVD-V DVD-A

- Per richiamare il menu principale dei DVD, premere il tasto **MENU** (DVD-Video).
- Per richiamare il menu dei titoli, premere il tasto **TOP MENU**.

**NOTA:**

- Il contenuto dei menu e le relative operazioni possono variare da un disco all'altro. Per ulteriori dettagli fare riferimento al manuale allegato al disco.

Riproduzione di DVD-Audio

DVD-A

**RIPRODUZIONE DI TUTTI I GRUPPI**

- 1 In modalità di arresto premere il tasto **MODE**.
  - Viene visualizzata la schermata tutti i gruppi.
- 2 Premere il tasto **PLAY** per iniziare la riproduzione.

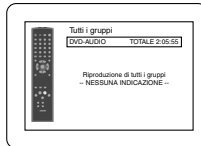

**RIPRODUZIONE DA UN GRUPPO DESIDERATO**

- 1 Durante la riproduzione e in modalità di arresto premere il tasto **GROUP**.
- 2 Premere i tasti **Numerici** per selezionare il gruppo desiderato.
  - Il gruppo verrà individuato e verrà avviata la riproduzione.

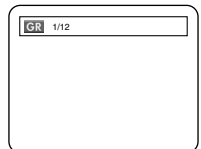

**SELEZIONE PAGINE**

Alcuni dischi DVD Audio che includono il fermo immagini presentano una selezione di immagini selezionabili.

- 1 Durante la riproduzione premere il tasto **PAGE + o -** per selezionare il numero di pagina desiderato da visualizzare.

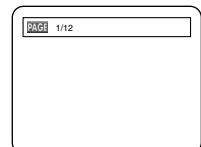

**RIPRODUZIONE DEL BONUS GRUPPO**

Alcuni dischi sono registrati con il bonus gruppo che può essere riprodotto immettendo una parola di accesso. Fare riferimento agli involucri dei dischi.

- 1 In modalità di arresto premere il tasto **GROUP** per aprire la schermata di ricerca dei gruppi.
- 2 Premere i tasti **Numerici** per selezionare il bonus gruppo desiderato.
  - Verrà visualizzata la finestra popup della parola di accesso.
- 3 Premere i tasti **Numerici** per immettere la parola di accesso di quattro cifre.
  - Dopo che è stata immessa la parola di accesso corretta, la riproduzione viene avviata dall'inizio del bonus gruppo.

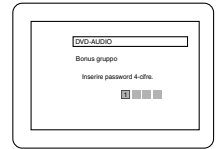

**NOTA:**

- In alcuni casi, la finestra della parola di accesso viene visualizzata nella schermata dei menu. Seguire le istruzioni a schermo.
- Dopo avere immesso la parola di accesso, è possibile riprodurre il disco ripetutamente finché non viene rimosso dall'apposito scomparto.

**Fermo immagine / Pausa**

DVD-V DVD-A VCD Super Audio CD CD MP3 JPEG WMA DivX®

- 1 Durante la riproduzione, premere il tasto **STILL/PAUSE**.
  - La riproduzione verrà sospesa e il suono si interromperà.



- 2 Per riprendere la riproduzione, premere il tasto **PLAY**.

**NOTA:**

- Impostare MOD.FERMOIMMAG. su FIELD nel menu del display se le immagini in modalità di pausa sono sfuocate (vedere pagina 28).

**Ripresa della riproduzione**

DVD-V DVD-A VCD Super Audio CD CD MP3 JPEG WMA DivX®

- 1 Premere il tasto **STOP** durante la riproduzione.
  - Verrà visualizzato un messaggio di ripresa della riproduzione sullo schermo del televisore.
- 2 Premere il tasto **PLAY** per riprendere la riproduzione dal punto in cui è stata interrotta.
  - Per annullare la ripresa della riproduzione, premere due volte il tasto **STOP**.

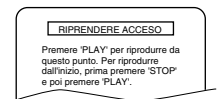

**NOTA:**

- In alcuni Video CD con la funzione PBC di riproduzione viene ripresa dall'inizio della traccia.
- Per i file in formato MP3, JPEG o WMA, la riproduzione riprenderà dall'inizio della traccia corrente.
- Le informazioni sulla ripresa della riproduzione vengono visualizzate anche quando l'alimentazione è disattivata.

**Avanzamento/Arretramento rapido**

DVD-V DVD-A VCD Super Audio CD CD MP3 WMA DivX®

- 1 Durante la riproduzione, premere il tasto **◀◀** o **▶▶** ripetutamente per selezionare la velocità d'avanzamento o arretramento.
  - Per i DVD, la velocità di ricerca in avanti o indietro è diversa a seconda del disco. La velocità approssimativa è 1(x2), 2(x8), 3(x20), 4(x50) e 5(x100).

## RIPRODUZIONE DEI DISCHI

Tasto ◀◀



Tasto ▶▶



- Per i Video CD, Super Audio CD, Audio CD, MP3, WMA e DivX®, le velocità approssimativa è 1(x2), 2(x8) o 3(x30).
- Per i Super Audio CD, Audio CD, MP3 e WMA, il suono sarà emesso a qualunque velocità d'avanzamento o arretramento rapido.

**2** Per tornare alla riproduzione normale, premere il tasto **PLAY**.

**NOTE:**

- La qualità delle immagini dei file DivX® nell'arretramento rapido è inferiore rispetto all'avanzamento rapido.
- Il Avanzamento o Arretramento rapido può non funzionare in alcuni file DivX®.

### Avanzamento/Arretramento lento



Solo immagini in movimento

**1** Durante la riproduzione, premere il tasto **STILL/PAUSE**.

**2** Premere il tasto ◀◀ o ▶▶.

- Verrà attivata la riproduzione al rallentatore con soppressione dell'audio.

**3** Premere ripetutamente il tasto ◀◀ o ▶▶ per selezionare la velocità richiesta.

- La velocità di avanzamento in avanti o indietro è diversa a seconda del disco. La velocità approssimativa è 1(1/16), 2(1/8) e 3(1/2).

**4** Per tornare alla riproduzione normale, premere il tasto **PLAY**.

**NOTE:**

- Impostare MOD.FERMOIMMAG. su FIELD nel menu del display se le immagini in modalità di riproduzione lenta sono sfuocate (vedere pagina 28).
- Quando si riproducono Video CD e dischi con DivX® è disponibile solo l'avanzamento lento.

### Riproduzione passo passo



Solo immagini in movimento

**1** Durante la riproduzione, premere il tasto **STILL/PAUSE**.

- Viene effettuata una pausa di riproduzione con soppressione dell'audio.

**2** Il disco avanzerà di una traccia ogni volta che si preme il tasto **STILL/PAUSE**.

**3** Per uscire dalla riproduzione passo passo, premere il tasto **PLAY**.

**NOTE:**

- Impostare MOD.FERMOIMMAG. su FIELD nel menu del display se le immagini in modalità di pausa sono sfuocate (vedere pagina 28).

### Controllo immagine



Il controllo immagine consente di regolare tra la luminosità, il contrasto, il colore, la correzione gamma e la nitidezza del display specifico.

**1** Premere il tasto **MODE** durante la riproduzione.

**2** Premere i tasti **Cursore** (▲ o ▼) per passare da una voce all'altra.

**3** Premere il tasto **ENTER** o il tasto **Cursore** (◀ o ▶) per regolare la voce a un livello desiderato.

- È possibile selezionare -6, -5, -4, -3, -2, -1, 0, +1, +2, +3, +4, +5, +6.

**4** Per tornare alla riproduzione normale, premere il tasto **RETURN**.

**NOTE:**

- Le impostazioni predefinite per tutte le voci in Controllo immagine sono "0".
- Il display delle impostazioni scompare dopo 10 secondi dall'ultimo utilizzo.
- Questa funzione non può essere utilizzata durante la velocità dialogo (vedere questa pagina).

### Zoom



Solo immagini in movimento

Questa funzione consente di ingrandire le immagini video e di visualizzarle in dettaglio.

**1** Premere il tasto **ZOOM** durante la riproduzione.

- La riproduzione continua.

**2** Premere ripetutamente il tasto **ZOOM** per selezionare il fattore di ingrandimento richiesto: x2, x4 oppure disattivato.

- Sui Video CD, JPEG, e DivX® è disponibile solo lo zoom x2.



**3** Utilizzare i tasti **Cursore** (▲ / ▼ / ◀ / ▶) per spostare le immagini ingrandite sullo schermo.

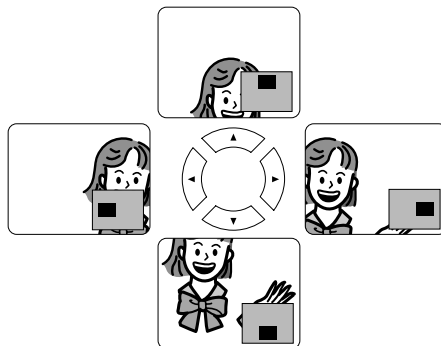

**4** Per uscire dalla modalità di ingrandimento, premere il tasto **ZOOM**.

**NOTE:**

- Zoom non è operativo quando sullo schermo è presente il menu del disco.
- In alcuni dischi lo zoom x4 non è disponibile.
- La schermata di navigazione non è disponibile sui file JPEG.
- Su alcuni file JPEG non potete spostare l'immagine zoomata.

### Velocità dialogo



Solo immagini in movimento

Disponibile solo sui dischi registrati in formato Dolby Digital, la riproduzione della Velocità dialogo è leggermente più veloce o più lenta quando la qualità audio viene mantenuta come nella riproduzione normale.

**1** Durante la riproduzione, premere ripetutamente il tasto **MODE** finché non viene visualizzata l'impostazione della Velocità dialogo.

- OFF viene visualizzato sullo schermo del televisore.

**2** Premere il tasto **ENTER** o i tasti **Cursore**

(◀ o ▶) per alternare ♪ (x1,3), ♫ (x0,8) e OFF.

♪ : La riproduzione viene eseguita a circa 0,8 volte della riproduzione normale.

♫ : La riproduzione viene eseguita a circa 1,3 volte della riproduzione normale.

**3** Per tornare alla riproduzione normale, premere il tasto **PLAY**.

**NOTE:**

- Ogni volta che si preme il tasto **STOP**, l'impostazione verrà disattivata OFF.
- Non è possibile visualizzare i sottotitoli quando questa funzione è attiva.
- L'impostazione del Controllo delle immagini e de la Lingua audio non può essere modificata in questa modalità.

## RIPRODUZIONE DEI DISCHI

- Virtual Surround non è attivo in questa modalità.
- Questa funzione può non funzionare in alcuni punti del disco.
- Quando si utilizza un collegamento audio digitale (COAXIAL, OPTICAL o HDMI), sarà emesso il suono LPCM (2 canali).
- Se riproducete utilizzando la funzione della Velocità dialogo con un'uscita digitale a 5,1 canali, il suono d'uscita analogica sarà fissato a 2 canali.
- Quando utilizzate la connessione audio digitale, sarà disponibile solo il suono Dolby Digital.

### Modalità presentazione

JPEG

È possibile passare alla modalità presentazione durante la riproduzione.

- 1** Premere il tasto **MODE** una volta durante la riproduzione.
  - Verrà visualizzata la schermata della modalità di presentazione.
  - La modalità di presentazione non può essere attivata quando è interrotta oppure dalla schermata dell'elenco di file o dalla schermata di menu Picture CD.
- 2** Premere il tasto **ENTER**.
  - La modalità di presentazione verrà cambiata. CUT IN/OUT: Verrà visualizzata l'immagine intera. FADE IN/OUT: L'immagine verrà visualizzata, quindi scomparirà gradualmente.
- 3** Premere il tasto **MODE** per uscire.

### Ricerca del capitolo/titolo

DVD-V

#### Utilizzando il tasto SEARCH MODE

- 1** Premere ripetutamente il tasto **SEARCH MODE** finché la ricerca del capitolo o del titolo non viene visualizzata durante la riproduzione.
- 2** Immettere il numero del capitolo/titolo desiderata mediante i tasti **Numerici**.



#### Utilizzando i tasti SKIP ◀◀ ▶▶

Durante la riproduzione, premere il tasto **SKIP ▶▶** per passare al capitolo successivo. Premere il tasto ripetutamente per saltare i capitoli successivi. Premere il tasto **SKIP ◀◀** per tornare all'inizio del capitolo corrente. Premere il tasto ripetutamente per tornare ai capitoli precedenti.

- Il numero del capitolo verrà visualizzato brevemente sul display del pannello anteriore.
- Se si preme un tasto **SKIP ◀◀** o **▶▶** quando la riproduzione viene interrotta temporaneamente, la riproduzione verrà nuovamente interrotta dopo essere passati alla traccia successiva.

#### NOTE:

- A seconda del disco, è possibile utilizzare i tasti **Numerici** per cercare il capitolo desiderato immettendo direttamente il numero del capitolo. Fare riferimento al manuale accluso al disco.
- I tasti **SKIP ◀◀** e **▶▶** non sono disponibili quando la riproduzione viene interrotta.
- Nei dischi in cui non sono contenuti capitoli all'interno dei titoli, i tasti **SKIP ◀◀** e **▶▶** consentono di modificare i titoli.

### Ricerca della traccia

DVD-A VCD Super Audio CD CD MP3 JPEG WMA DivX®

Ci sono due modi per iniziare a riprodurre ad una traccia specifico su di un disco.

#### Utilizzando il tasto SEARCH MODE

- 1** Premere il tasto **SEARCH MODE**.
  - Viene visualizzata la traccia disponibile.
- 2** Entro 30 secondi, selezionare il numero della traccia desiderata con i tasti **Numerici**.
  - Per i dischi che contengono meno di 10 tracce, premere direttamente il numero della traccia.
  - Per i dischi che contengono 10 o più tracce, ma meno di 100 tracce, per riprodurre una traccia di una sola cifra, premere prima **0**, quindi il numero della traccia (ad esempio, per la traccia 3, premere **0, 3**). Per riprodurre una traccia di due cifre, premere il numero della traccia.
  - Per i dischi che contengono 100 o più tracce, per riprodurre una traccia di un'unica cifra o di due cifre premere prima **0**, quindi il numero della traccia (ad esempio, per la traccia 3, premere **0, 3** e per la traccia 26, premere **0, 2, 6**). Per riprodurre una traccia di tre cifre, premere il numero della traccia.
  - Premere il tasto **CLEAR** per cancellare l'immissione errata.

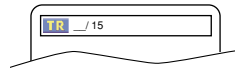

#### NOTA:

- Il tasto **+10** consente inoltre di richiamare il display di ricerca delle tracce, ma non per i dischi con meno di 10 tracce. Per questo tipo di dischi, è possibile eseguire la ricerca delle tracce semplicemente premendo il numero della traccia.

#### Utilizzando i tasti SKIP ◀◀ ▶▶

Durante la riproduzione, premere il tasto **SKIP ▶▶** per passare alla traccia successiva. Premere il tasto ripetutamente per saltare le tracce successive. Premere il tasto **SKIP ◀◀** per tornare all'inizio della traccia corrente. Premere il tasto ripetutamente per tornare alle tracce precedenti.

- Il numero della traccia verrà visualizzato brevemente sul display del pannello anteriore.
- Se si preme un tasto **SKIP ◀◀** o **▶▶** quando la riproduzione viene interrotta temporaneamente, la riproduzione verrà nuovamente interrotta dopo essere passati alla traccia successiva.

#### NOTA:

- I tasti **SKIP ◀◀** e **▶▶** non sono disponibili quando la riproduzione viene interrotta.

### Ricerca temporale

DVD-V DVD-A VCD Super Audio CD CD DivX®

- 1** Premere il tasto **SEARCH MODE** fino a quando appare la schermata Time Search sullo schermo televisivo.
- 2** Con i tasti **Numerici** immettere il punto temporale desiderato entro 30 secondi.
  - La riproduzione verrà avviata dall'istante selezionato.
  - Per la ricerca temporale, "0" viene visualizzato automaticamente quando non è necessario immettere un numero. Ad esempio, "0:0 : \_" appare nella schermata Time Search se il tempo totale del titolo o della traccia è meno di 10 minuti.
- 3** Premere il tasto **CLEAR** per cancellare un'informazione errata.



#### NOTA:

- La Ricerca temporale può non funzionare in alcuni file DivX®.

## RIPRODUZIONE DEI DISCHI

### Schermata di impostazione marcatori

DVD-V DVD-A VCD Super Audio CD CD

Utilizzare i marcatori per memorizzare le posizioni preferite sul disco.

- 1 Premere ripetutamente il tasto **SEARCH MODE** finché il display e gli indicatori non vengono visualizzati durante la riproduzione.
- 2 Premere i tasti **Cursore** (◀ o ▶) per selezionare il numero dei marcatori (1-10) e verificare che " : \_ : \_ : \_ " venga visualizzato sul display.
- 3 Quando il disco raggiunge il punto che desiderate ricordare, premere il tasto **ENTER**.
  - Il titolo o la traccia e il tempo di riproduzione trascorso verranno visualizzati sullo schermo del televisore.
- 4 Per tornare al segnale in un secondo tempo, premere sul tasto **SEARCH MODE** per volte ripetutamente durante la riproduzione e sui tasti **Cursore** (◀ o ▶) per scegliere il segno desiderato, quindi premere sul tasto **ENTER**.
- 5 Premere il tasto **SEARCH MODE** o **RETURN** per uscire.

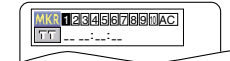

#### NOTE:

- Se si apre il vassoio portadisco, si toglie l'alimentazione o si seleziona AC nella fase 2 e quindi si preme il tasto **ENTER**, si cancelleranno tutti i marcatori.
- Per eliminare un marcatore, utilizzare i tasti **Cursore** (◀ o ▶) per selezionare il numero di marcatore da eliminare e premere il tasto **CLEAR**.
- È possibile contrassegnare fino a 10 punti.

### Ripetizione

- Il tasto **REPEAT** è disponibile solo durante la riproduzione.

#### RIPETIZIONE TITOLO / CAPITOLO

DVD-V

Per attivare la funzione di ripetizione, premere il tasto **REPEAT** durante la riproduzione.

- La modalità di ripetizione cambia come descritto di seguito ogni volta che si preme il tasto.



#### NOTE:

- L'impostazione Ripetizione di Titolo / Capitolo verrà annullata quando si passa a un titolo o capitolo diverso.
- La riproduzione ripetuta non funziona durante la riproduzione ripetuta A-B.
- La Ripetizione di Titolo / Capitolo non è disponibile per alcune scene.

#### RIPETIZIONE TRACCIA / GRUPPO / TUTTO

VCD Super Audio CD CD

Per attivare la funzione di Ripetizione, premere il tasto **REPEAT** durante la riproduzione.

- La modalità di ripetizione cambia ogni volta come descritto di seguito.

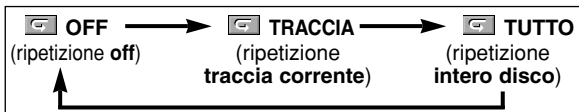

#### NOTE:

- Per la ripetizione traccia, l'impostazione di ripetizione verrà annullata quando si passa a una traccia diversa.
- La riproduzione ripetuta non funziona durante la riproduzione ripetuta A-B.
- La riproduzione ripetuta non è disponibile quando si esegue un Video CD con la funzione PBC.

DVD-A MP3 JPEG WMA DivX®

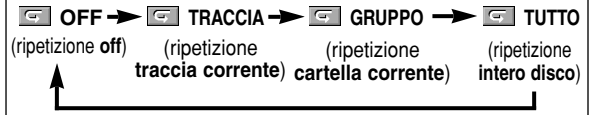

#### NOTE:

- Per la ripetizione traccia o gruppo, l'impostazione di ripetizione verrà cancellata quando si passa a un altro titolo, capitolo, traccia o gruppo.
- Per l'audio DVD, la ripetizione **TUTTO** è disponibile solo quando tutti i gruppi sono in fase di riproduzione.

#### RIPETIZIONE A-B

DVD-V DVD-A VCD Super Audio CD CD DivX®

- 1 Premere il tasto **A-B REPEAT** dal punto iniziale desiderato.
  - **A-** viene brevemente visualizzato sullo schermo del televisore.
- 2 Premere nuovamente il tasto **A-B REPEAT** dal punto finale desiderato.
  - **A-B** viene brevemente visualizzato sullo schermo del televisore e la sequenza di ripetizione viene avviata.
- 3 Per uscire dalla sequenza, premere il tasto **A-B REPEAT**.
  - **OFF** viene brevemente visualizzato sullo schermo del televisore.

#### NOTE:

- La sezione di ripetizione A-B può essere impostata solo all'interno del titolo corrente (per i DVD-Video) o della traccia corrente (per i DVD-Audio, Video CD, Super Audio CD, Audio CD e dischi con DivX®).
- La Ripetizione A-B non è disponibile per alcune scene nei DVD.
- Per cancellare il punto A impostato, premere il tasto **CLEAR**.
- La riproduzione di Ripetizione A-B non funziona durante la riproduzione di titolo, capitolo, traccia o la riproduzione completa.
- La Ripetizione A-B può non funzionare in alcuni file DivX®.

### Programma riproduzione

Questa funzione consente di programmare un DVD-Audio, Super Audio CD, Audio CD, MP3, JPEG o WMA nella sequenza desiderata.

DVD-A

- 1 Nella modalità di arresto premere ripetutamente il tasto **MODE** finché non viene visualizzata la schermata programma.
  - Verrà visualizzata la schermata di selezione dei gruppi.
- 2 Premere i tasti **Cursore** (▲ o ▼) per selezionare un gruppo, quindi premere il tasto **ENTER**.
  - Verrà visualizzata la schermata della selezione del taracce.
  - La visualizzazione della schermata di selezione della traccia richiede circa 5 secondi.
- 3 Premere i tasti **Cursore** (▲ o ▼) per selezionare una traccia, quindi premere il tasto **ENTER**.
  - Premere il tasto **CLEAR** per eliminare la traccia più recente.
  - Premere il tasto **Cursore** (◀) per tornare alla schermata di selezione dei gruppi dalla schermata di selezione delle tracce.
- 4 Premere il tasto **PLAY** per riprodurre le tracce programmati.

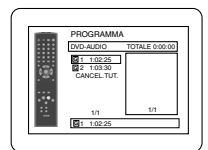

**1** In modalità di arresto premere il tasto **MODE**.

• Verrà visualizzata la schermata programma.

**2** Premere i tasti **Cursore** (▲ o ▼) per selezionare una traccia, quindi premere il tasto **ENTER**.

• Premere il tasto **CLEAR** per eliminare la traccia più recente.

**3** Premere il tasto **PLAY** per avviare la riproduzione programmata.

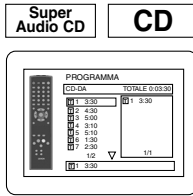

**MP3**

**JPEG**

**WMA**

**1** In modalità di arresto premere il tasto **MODE**.

• Verrà visualizzata la schermata programma.

**2** Premere i tasti **Cursore** (▲ o ▼) per selezionare un gruppo, quindi premere il tasto **ENTER**.

• Verrà visualizzata la schermata di selezione delle tracce.

**3** Premere i tasti **Cursore** (▲ o ▼) per selezionare una traccia, quindi premere il tasto **ENTER** per salvarlo in una programmazione.

• Premere il tasto **CLEAR** per annullare la traccia più recente.

• La traccia programmata viene visualizzata nella schermata destra.

• Se non è possibile visualizzare l'intera programmazione contemporaneamente sulla schermata, viene visualizzato "▼" per passare alla pagina successiva.

• Se si preme il tasto **Cursore** (◀), verrà visualizzato un elenco di cartelle che appartengono a una gerarchia superiore di un livello rispetto alla cartella selezionata correntemente.

**4** Premere il tasto **PLAY** per avviare la riproduzione programmata.

• Durante il display della schermata programma, premere il tasto **RETURN** per visualizzare la schermata di arresto con i contenuti programmati in memoria.

**NOTE:**

- Premere una volta il tasto **STOP**, quindi premere nuovamente il tasto **PLAY**. La riproduzione verrà riavviata dal punto in cui è stato premuto il tasto **STOP**. (Continuazione del programma.)
- Premere due volte il tasto **STOP**, quindi premere nuovamente il tasto **PLAY**. La riproduzione verrà riavviata dalla prima traccia nel modo normale. Il programma rimangono memorizzato finché il vassoio del disco non viene aperto o il lettore viene spento.
- È possibile immettere fino a 99 tracce.
- Per cancellare tutte le tracce nel programma in una sola volta, selezionare **CANCEL. TUT.** In fondo alla lista al punto **2**.
- Per ripetere la traccia corrente nel programma, premere il tasto **REPEAT** ripetutamente fino a quando appare **TRACCIA** durante la riproduzione. Per ripetere l'intero programma premere il tasto **REPEAT** ripetutamente fino a quando appare **TUTTO** durante la riproduzione.
- Se otto o più tracce sono state impostate in un programma, utilizzare il tasto **SKIP** (◀◀ o ▶▶) per vedere tutte le tracce.
- Quando si selezionano le cartelle:
  - Premere il tasto **Cursore** (▶) per passare alla gerarchia successiva.
  - Premere il tasto **Cursore** (◀) per tornare alla gerarchia precedente (ad eccezione della gerarchia superiore).
- Se viene inserito un disco che contiene file misti MP3, JPEG e WMA, è possibile programmare 99 tracce per la combinazione di file MP3, JPEG e WMA.

## Riproduzione casuale

In questa modalità, il disco verranno riprodotti a caso invece che in sequenza.

**DVD-A**

**1** In modalità di arresto premere il tasto **RANDOM**.

• Verrà visualizzata la schermata casuale.

**2** Premere i tasti **Cursore** (▲ o ▼) per selezionare il gruppo desiderato da riprodurre in ordine casuale, quindi premere il tasto **ENTER** o **PLAY**.

• La riproduzione casuale inizia.

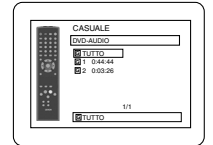

**Super Audio CD**

**CD**

**MP3**

**JPEG**

**WMA**

**1** In modalità di arresto premere il tasto **RANDOM**.

• Viene visualizzata la schermata casuale.

**2** Premere il tasto **PLAY** per avviare la riproduzione casuale.

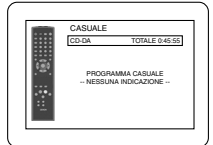

**NOTE:**

<Esempio: Audio CD>

- Per ripetere la traccia corrente in selezione casuale, premere il tasto **REPEAT** ripetutamente fino a che appare **TRACCIA** durante la riproduzione. Per ripetere l'intera selezione casuale premere il tasto **REPEAT** ripetutamente fino a quando appare **TUTTO** durante la riproduzione.
- Non è possibile passare alla traccia precedente durante la riproduzione casuale.
- È possibile eseguire la riproduzione casuale dei file misti MP3, JPEG e WMA contenuti in un unico disco.

## Riproduzione MP3 / JPEG / WMA

**MP3**

**JPEG**

**WMA**

Quando nel lettore DVD viene inserito un disco CD-R o CD-RW con file MP3, JPEG o WMA e viene premuto il tasto **MENU**, lista file verrà visualizzato. Sul pannello anteriore viene inoltre visualizzato il numero delle tracce.

**1** Premere i tasti **Cursore** (▲ o ▼) per selezionare un gruppo (cartella) o traccia desiderata.

• Per tornare alla schermata precedente, premere il tasto **Cursore** (◀).

• Se viene selezionato un gruppo (cartella), premere il tasto **Cursore** (▶) o il tasto **ENTER** per visualizzare la schermata di selezione delle tracce. Premere i tasti **Cursore** (▲ o ▼) per scegliere una traccia, quindi premere il tasto **PLAY** o **ENTER**.

• Se una traccia è selezionata, premere il tasto **PLAY** o il tasto **ENTER** per iniziare la riproduzione delle tracce. La traccia selezionata e le tracce seguenti saranno riprodotte.

• Quando si selezionano le cartelle

–Premere il tasto **Cursore** (▶) per passare alla gerarchia successiva.

–Premere il tasto **Cursore** (◀) per tornare alla gerarchia precedente (ad eccezione della gerarchia superiore).

• Premere il tasto **TOP MENU** per tornare alla prima voce.

**2** Per arrestare la riproduzione, premere il tasto **STOP**.

**NOTE:**

- Le cartelle sono denominate Gruppi; i file sono chiamati tracce.
- Il simbolo **CD** viene visualizzato sopra il nome del gruppo.
- Il simbolo **MP3** viene visualizzato sopra il file MP3.
- Il simbolo **JPEG** viene visualizzato sopra il file JPEG.
- Il simbolo **WMA** viene visualizzato sopra il file WMA.
- Possono essere rilevate un massimo di 255 cartelle.
- Possono essere rilevati un massimo di 999 file.
- Posso essere rilevati un massimo di 8 gerarchie.



- Se la traccia supera la grandezza dello schermo, verrà visualizzata una freccia giù “▼” che indica all’utente che è possibile visualizzare l’altra parte nella pagina precedente. Il numero di pagina corrente e il numero di pagine totali sono visualizzati a sinistra della freccia giù “▼”.
- Se nel gruppo non vengono rilevati file MP3, JPEG o WMA, il gruppo non verrà visualizzato.
- Con il lettore DVD è possibile riprodurre dati registrati sul disco in conformità con le norme ISO 9660 Livello 1, Livello 2 o Joliet.
- È inoltre possibile eseguire un disco i cui dati sono registrati in più sessioni.
- Per ulteriori informazioni sui sistemi di registrazione, vedere il manuale delle istruzioni per l’unità CD-R / CD-RW o per il software di scrittura.
- Per i file MP3 e WMA registrati in VBR (bit rate variabile), nell’unità non può essere visualizzato il tempo trascorso effettivo.

Per il lettore si consiglia l’utilizzo di file registrati in base alle specifiche riportate di seguito:

File MP3 applicabile		Note
Frequenza di campionamento	44,1 kHz 48 kHz	• È vietato registrare audio MP3 su dispositivi digitali quando il collegamento viene eseguito digitalmente.
Tipo	Audio MPEG1 strato 3	• Si consiglia di registrare i file MP3 a una velocità in bit fissa di 32kbps o superiore.

File JPEG applicabile		Note
Dimensione dell’immagine	Limite superiore: 6300x5100 punti Limite inferiore: 32x32 punti	• Le immagini JPEG che si estendono oltre i limiti dello schermo vengono ridotte, in modo da essere visualizzate dentro lo schermo.

File WMA applicabile		Note
Frequenza di campionamento	44,1 kHz 48 kHz	• Tali frequenze sono applicabili alla versione 9 WMA.
Velocità in bit	48–192 kbps	• Verificare che la funzione di copyright sia disattivata durante la preparazione dei dischi WMA.
Tipo	WMA versione 9	• Se l’utente tenta di eseguire un file non riproducibile protetto da copyright, viene visualizzato un simbolo di divieto. • Non è possibile riprodurre i file registrati in formato a 5,1 canali.

**Informazioni sui dischi MP3, JPEG e WMA**

- Il lettore DVD è in grado di riprodurre immagini e audio da dati registrati nei formati MP3 e JPEG sui dischi CD-R e CD-RW.
- Un file con estensione “.mp3 (MP3)” è denominato file MP3.
- Un file con estensione “.jpg (JPG)” o “.jpeg (JPEG)” è denominato “file JPEG”.  
Il lettore DVD è in grado di riprodurre file di immagini in conformità alle specifiche Exif. Exif è un formato file e sta per Exchangeable Image File definito dalla JEIDA (Japanese Electronic Industry Development Association, Associazione di sviluppo elettronico giapponese).
- Un file con estensione “.wma (WMA)” è denominato file WMA.
- I file con estensione diversa da “.mp3 (MP3)”, “.jpg (JPG)” e “.jpeg (JPEG)” o “.wma (WMA)” non verranno elencati nel menu MP3, JPEG o WMA.
- Se il file non è registrato in formato MP3, JPEG o WMA, può essere generato del rumore anche se l’estensione del file è “.mp3 (MP3)”, “.jpg (JPG)”, “.jpeg (JPEG)” o “.wma (WMA)”.

- Il nome del gruppo e delle tracce può essere visualizzato con un massimo di 25 caratteri. I caratteri non riconosciuti verranno sostituiti dagli asterischi. La nona gerarchia e quelle radicali non possono essere visualizzate.
- I gruppi o le tracce non riproducibili possono essere visualizzati a seconda delle condizioni di registrazione.
- Se si preme il tasto **TOP MENU** quando è visualizzato l’elenco dei file, verrà selezionata la prima voce.

**Kodak Picture CD**

Il lettore DVD può anche riprodurre file JPEG memorizzati su Kodak Picture CD. Potete godere d’immagini sul televisore impostato sulla riproduzione di Picture CD. Per ulteriori dettagli sui CD Kodak Picture CD, contattate un negozio che tratta dei servizi di sviluppo della Kodak Inc.

**1** In modalità di arresto premere il tasto **MENU**. Viene visualizzato il menu Kodak Picture CD.

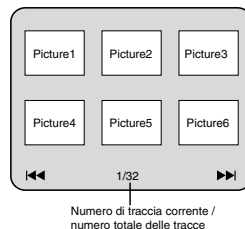

- Se non è possibile visualizzare tutti i menu sul televisore, nella parte inferiore destra dello schermo verrà visualizzato “▶▶” che indica che è possibile visualizzare le voci rimanenti nella pagina successiva. “◀◀” viene visualizzato per indicare che è possibile visualizzare le altre voci nella pagina precedente. Il numero di traccia selezionato correttamente e il numero di tracce totali vengono visualizzati nella parte inferiore centrale dello schermo.
- Se “▶▶” viene visualizzato nella parte inferiore destra, utilizzare il tasto **SKIP ▶▶** per visualizzare la pagina successiva. Se “◀◀” viene visualizzato nella parte inferiore sinistra, utilizzare il tasto **SKIP ◀◀** per visualizzare la pagina precedente.
- La visualizzazione sulla schermata dei menu di tutte le voci di menu potrebbe richiedere molto tempo.

**2** Premere i tasti **Course** (▲ / ▼ / ◀ / ▶) per selezionare le tracce da riprodurre, quindi premere il tasto **PLAY** o **ENTER**.

- Se viene selezionato un file Kodak Picture CD, un’immagine verrà riprodotta dalla traccia selezionata e passerà quindi a quello successivo.

**3** Per arrestare la riproduzione, premere il tasto **STOP**.

**Note sui file JPEG e Kodak Picture CD:**

- Una traccia è visualizzata per 5 o 10 secondi e quindi è visualizzata la traccia seguente.
- Ogni volta che si preme il tasto **Course** (▶), l’immagine visualizzata verrà ruotata in senso orario di 90 gradi. Se si preme il tasto **Course** (◀), l’immagine verrà ruotata in senso antiorario di 90 gradi.
- Per modificare le dimensioni dell’immagine riprodotta, premere due volte il tasto **MODE**. La modalità di modifica delle dimensioni viene visualizzata sulla parte superiore dello schermo TV durante la riproduzione. Premere quindi il tasto **Course** (◀ o ▶) o **ENTER** per passare da NORMALE (100%) a PICCOLO (95%).
- I JPEG progressivi (file JPEG salvati in formato progressivo) non saranno riprodotti su questo lettore DVD.
- I file JPEG ad alta risoluzione possono richiedere più tempo per essere visualizzati.
- La modalità di modifica delle dimensioni può non essere attivata per alcuni file (ad esempio, i file con dimensioni dell’immagine piccole).

**Note su WMA:**

- Il lettore DVD è in grado di riprodurre i dati registrati come livello 2 di ISO 9660 con nomi di file contenenti 31 caratteri inclusi i segni di punteggiatura. Il nome del file può includere fino a 25 caratteri.

- Possono essere rilevate un massimo di 8 sottocartelle.
- Possono inoltre essere visualizzate le informazioni sui tag di WMA che comprendono almeno 64 caratteri.
- Può essere rilevato un file con l'estensione Joliet come formato Unicode con un massimo di 64 caratteri.
- In questa unità non è possibile riprodurre file WMA protetti da copyright.

## Riproduzione DivX®

DivX®

Il lettore DVD consente di riprodurre dischi DVD-R/RW e CD-R/RW registrati in formato DivX®. Quando si inserisce un DVD-R/RW o CD-R/RW che contiene solo file DivX® e si premono i tasti **MENU**, viene visualizzato l'elenco dei file. Inoltre, verrà visualizzato il numero delle tracce sul pannello frontale.

**1** Premere i tasti **Cursor** (▲ o ▼) per selezionare il gruppo (cartella) o traccia desiderato.

- Per tornare alla schermata precedente, premere il tasto **Cursor** (◀).
- Se viene selezionato un gruppo (cartella), premere il tasto **Cursor** (▶) o il tasto **ENTER** per visualizzare la schermata di selezione delle tracce. Premere i tasti **Cursor** (▲ o ▼) per scegliere una traccia, quindi premere il tasto **PLAY** o **ENTER**.
- Se una traccia è selezionata, premere il tasto **PLAY** o il tasto **ENTER** per iniziare la riproduzione delle tracce. La traccia selezionata e le tracce seguenti saranno riprodotte.
- Quando si selezionano le cartelle:
  - Premere il tasto **Cursor** (▶) per passare alla gerarchia successiva.
  - Premere il tasto **Cursor** (◀) per tornare alla gerarchia precedente (ad eccezione della gerarchia superiore).
- Premere il tasto **TOP MENU** per tornare alla prima voce.

**2** Per arrestare la riproduzione, premere il tasto **STOP**.

### NOTE:

- Il DivX® è un codec (compressione/decompressione) in grado di comprimere le immagini in una quantità molto ridotta di dati. Il software è in grado di comprimere i dati video di quasi tutte le origini a una dimensione inviabile tramite Internet senza compromettere la qualità visiva delle immagini.
- Un file con estensione “.avi” o “.divx” è denominato file DivX®. Tutti i file con estensione “.avi” sono rilevati come MPEG 4.
- I file con estensione diversa da “.avi” e “.divx” non saranno elencati nel menu DivX®. Tuttavia, i gruppi e le tracce non riproducibili vengono visualizzati in base alle condizioni di registrazione.
- Anche se il file presenta un'estensione “.avi” o “.divx”, non sarà riprodotto dal lettore se è stato registrato in un formato diverso da DivX®.
- Le cartelle vengono chiamate gruppi; mentre i file vengono chiamati tracce.
- Il simbolo  viene visualizzato sopra il nome del gruppo.
- Possono essere rilevate un massimo di 255 cartelle.
- Possono essere rilevati un massimo di 999 file.
- Se la traccia supera la grandezza dello schermo, verrà visualizzata una freccia giù “▼” che indica all'utente che è possibile visualizzare l'altra parte nella pagina precedente. Il numero di pagina corrente e il numero di pagine totali sono visualizzati a sinistra della freccia giù “▼”.
- Il nome del gruppo e delle tracce può essere visualizzato con un massimo di 25 caratteri. I caratteri non riconosciuti verranno sostituiti dagli asterischi. Non è possibile visualizzare la nona gerarchia e quelle più estese.
- È possibile riprodurre dischi registrati in multisessione.
- La riproduzione può essere sospesa se l'elenco di file viene visualizzato durante la riproduzione.
- L'emissione di audio e immagini può richiedere del tempo dopo che si è inserito un disco e si è premuto il tasto **PLAY**.
- Quando si riproducono file registrati con bit rate alti, a volte le immagini possono essere interrotte.

- Sebbene il logo DivX® sia stato ottenuto, il lettore può non essere in grado di riprodurre alcuni dati, a seconda delle caratteristiche del disco, dei bit rate o delle impostazioni del formato del disco e così via.
- Quando si creano file DivX®, utilizzare software riconosciuto da DivX®, Inc.
- Leggere il manuale di istruzioni prima di utilizzare strumenti o utilità per creare file DivX®.
- Un file DivX® di grandezza superiore a 2GB non può essere riprodotto.
- Se viene selezionato un file DivX® di grandi dimensioni, l'avvio della riproduzione potrebbe a volte richiedere anche più di 20 secondi.
- Se non è possibile riprodurre file DivX® scritti su dischi CD, riscriverli su un disco DVD e tentare la riproduzione.
- Per ulteriori informazioni relative a DivX®, visitare il sito <http://www.divx.com>.
- Se si inserisce un CD-R/RW con file DivX® e file MP3, JPEG o WMA, viene visualizzata la schermata di selezione del supporto di riproduzione. Selezionare Video e andare al passaggio 1.



- Per richiamare la schermata di selezione del supporto di riproduzione, premere il tasto **TOP MENU** in modalità di arresto.
- Se si seleziona Audio & Video anziché Video sulla schermata di selezione del supporto di riproduzione, il lettore DVD sarà in grado di riprodurre i file MP3/JPEG/WMA. Per ulteriori informazioni, fare riferimento a pagina 22.

Con il lettore si consiglia l'uso di file registrati in base alle seguenti specifiche:

File DivX® applicabile		Note
Codec riproducibile dei file AVI	DivX®3.1.1, DivX®4.x, DivX®5.1.1	• Sono rilevati come MPEG 4.
Dimensioni massime dell'immagine	720 x 480 @30 fps 720 x 576 @25fps	
Frequenza di campionamento di audio	8 kHz - 48kHz	• È vietato registrare audio MP3 su dispositivi digitali quando il collegamento viene eseguito digitalmente.
Tipo di audio	Audio MPEG1 strato 3 (MP3) Audio MPEG1 strato 2	• Si consiglia di registrare i file MP3 a una velocità in bit fissa di 32kbps o superiore.

## Modifica delle indicazioni a video

È possibile controllare le informazioni relative al disco corrente premendo il tasto **DISPLAY**.

DVD-V

**1** Premere il tasto **DISPLAY** durante la riproduzione.

- Verranno visualizzati il numero del capitolo corrente e i capitoli totali, il tempo trascorso e il tempo residuo del capitolo corrente nonché lo stato di riproduzione corrente.

**2** Premere nuovamente il tasto **DISPLAY**.

- Verranno visualizzati il numero del titolo corrente e i titoli totali, il tempo trascorso e il tempo residuo del titolo corrente nonché lo stato di riproduzione corrente.

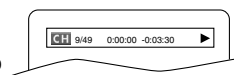

**3** Premere il tasto **DISPLAY** per la terza volta.

- Verranno visualizzati il bit rate (la quantità di dati video letti correntemente) e lo stato di riproduzione corrente.
- L'impostazione di ripetizione corrente viene visualizzata a destra della barra del display solo quando l'impostazione di ripetizione è attiva. (◀ C: Ripetizione capitolo/▶ T: Ripetizione titolo/A ▶ B: Ripetizione A-B)
- Se si esegue un disco a doppio strato, verrà visualizzato anche il numero dello strato. (L0: è in esecuzione lo strato 0, L1: è in esecuzione lo strato 1).



**4** Premere nuovamente il tasto **DISPLAY**.

- Lo stato corrente HDMI sarà visualizzato nella modalità d'uscita HDMI.

**5** Premere nuovamente il tasto **DISPLAY** per uscire.



**1** Premere il tasto **DISPLAY** durante la riproduzione.

- Verranno visualizzati il numero della traccia corrente e le tracce totali, il tempo trascorso e il tempo residuo della traccia corrente nonché lo stato di riproduzione corrente.

**2** Premere nuovamente il tasto **DISPLAY**.

- Il numero del gruppo corrente/tutti i gruppi, il tempo trascorso e il tempo residuo del gruppo corrente e lo stato di riproduzione corrente sono visualizzati sul display.

**3** Premere nuovamente il tasto **DISPLAY**.

- Verranno visualizzati il bit rate (la quantità di dati audio e video letti correntemente) e lo stato di riproduzione corrente.
- L'impostazione di ripetizione corrente viene visualizzata a destra della barra del display solo quando l'impostazione di ripetizione è attiva. (◀ T: Ripetizione traccia/▶ G: Ripetizione gruppo/A ▶ B: Ripetizione A-B)
- Se si esegue un disco a doppio strato, verrà visualizzato anche il numero dello strato. (L0: è in esecuzione lo strato 0, L1: è in esecuzione lo strato 1).



**4** Premere nuovamente il tasto **DISPLAY**.

- Durante la riproduzione di tutti i gruppi, la programmazione o la riproduzione casuale, quando si preme il tasto **DISPLAY** verrà visualizzato lo stato della riproduzione. Premere quindi il tasto **DISPLAY**.
- Lo stato corrente HDMI sarà visualizzato nella modalità d'uscita HDMI.

**5** Premere nuovamente il tasto **DISPLAY** per uscire.



**1** Premere il tasto **DISPLAY** durante la riproduzione.

- Verranno visualizzati il numero della traccia corrente e le tracce totali, il tempo trascorso e il tempo residuo della traccia corrente nonché lo stato di riproduzione corrente.
- L'impostazione di ripetizione corrente viene visualizzata a destra della barra del display solo quando l'impostazione di ripetizione è attiva. (◀ T: Ripetizione traccia/▶ A: Ripetizione di tutte le tracce/A ▶ B: Ripetizione A-B)

**2** Premere nuovamente il tasto **DISPLAY**.

- Verranno visualizzati il numero della traccia corrente e le tracce totali, il tempo trascorso e il tempo residuo dell'intero disco nonché lo stato di riproduzione corrente.
- L'impostazione di ripetizione corrente viene visualizzata a destra della barra del display solo quando l'impostazione di ripetizione è attiva.

(◀ T: Ripetizione traccia/▶ A: Ripetizione di tutte le tracce/A ▶ B: Ripetizione A-B)

- Quando si riproduce un disco in modalità di programmazione o casuale, verrà visualizzato PROGRAMMA (o CASUALE).

**3** Premere nuovamente il tasto **DISPLAY**.

- Durante la programmazione o la riproduzione casuale, quando si preme il tasto **DISPLAY** verrà visualizzato lo stato della riproduzione. Premere nuovamente il tasto **DISPLAY**.
- Lo stato corrente HDMI sarà visualizzato nella modalità d'uscita HDMI.

**4** Premere nuovamente il tasto **DISPLAY** per uscire.



**1** Premere il tasto **DISPLAY** durante la riproduzione.

- Verrà visualizzato il nome del file riprodotto correntemente.

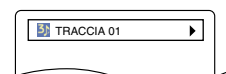

<Esempio: MP3>

**2** Premere nuovamente il tasto **DISPLAY**.

- Verranno visualizzati il numero della traccia corrente e le tracce totali, e il tempo trascorso (MP3 e DivX®).
- L'impostazione di ripetizione corrente viene visualizzata solo quando l'impostazione di ripetizione è attiva. (◀ T: Ripetizione traccia/▶ A: Ripetizione di tutte (disco) /▶ G: Ripetizione di gruppo)
- Quando si riproduce un disco in modalità di programmazione o casuale con MP3 o JPEG, verrà visualizzato PROGRAMMA (o CASUALE).

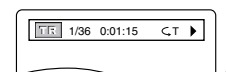

**3** Premere nuovamente il tasto **DISPLAY**.

- Durante la programmazione o la riproduzione casuale, quando si preme il tasto **DISPLAY** verrà visualizzato lo stato della riproduzione. Premere nuovamente il tasto **DISPLAY**.
- Lo stato corrente HDMI sarà visualizzato nella modalità d'uscita HDMI.

**4** Premere nuovamente il tasto **DISPLAY** per uscire.



**1** Premere il tasto **DISPLAY** durante la riproduzione.

- Verrà visualizzato il nome del file riprodotto correntemente.

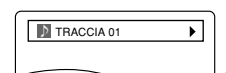

**2** Premere nuovamente il tasto **DISPLAY**.

- Verrà visualizzato il nome del titolo in base alle informazioni sui tag riprodotti attualmente.

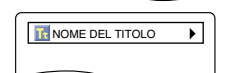

**3** Premere il tasto **DISPLAY** per la terza volta.

- Verrà visualizzato il nome dell'artista in base alle informazioni sui tag riprodotti attualmente.



**4** Premere il tasto **DISPLAY**.

- Verranno visualizzati il numero della traccia corrente e le tracce totali, e il tempo trascorso.
- L'impostazione di ripetizione corrente viene visualizzata a destra della barra del display solo quando l'impostazione di ripetizione è attiva. (◀ T: Ripetizione traccia/▶ A: Ripetizione di tutte (disco) /▶ G: Ripetizione di gruppo (cartella))
- Quando si riproduce un disco in modalità di programmazione o casuale, verrà visualizzato PROGRAMMA (o CASUALE).

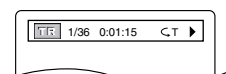

**5** Premere nuovamente il tasto **DISPLAY**.

- Durante la programmazione o la riproduzione casuale, quando si preme il tasto **DISPLAY** verrà visualizzato lo stato della riproduzione. Premere nuovamente il tasto **DISPLAY**.
- Lo stato corrente HDMI sarà visualizzato nella modalità d'uscita HDMI.

**6** Premere nuovamente il tasto **DISPLAY** per uscire.

## RIPRODUZIONE DEI DISCHI

### NOTA:

- Se il file non contiene le informazioni sui tag, verrà visualizzato **NON DISPONIBILE**.

### NOTA PER LA VISUALIZZAZIONE HDMI:

- Lo stato HDMI visualizzato è come segue:

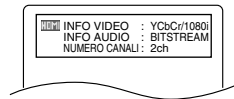

1. Informazioni per l'uscita dell'immagine/risoluzione dell'immagine
2. Formato dell'uscita sonora
3. Numero massimo di canali audio accettabili dal componente collegato

### Lingua audio

DVD-V DivX®

Il lettore DVD consente di selezionare la lingua (se sono disponibili più lingue) durante la riproduzione del DVD.

- 1 Premere il tasto **AUDIO** durante la riproduzione.
- 2 Premere ripetutamente il tasto **AUDIO** per selezionare la lingua desiderata.

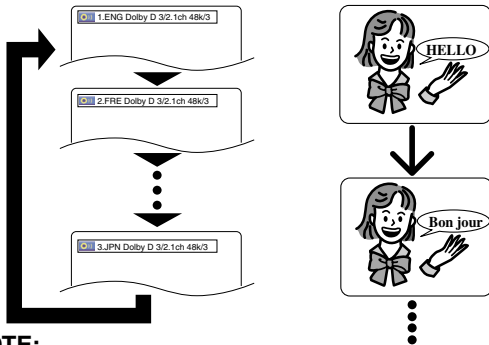

### NOTE:

- Non è possibile modificare la modalità audio durante la riproduzione dei dischi non registrati con doppio audio.
- Alcuni dischi permettono di modificare l'impostazione della Lingua Audio nel menu del disco. (L'operazione varia secondo i dischi. Fare riferimento al manuale che accompagna il disco.)
- Per i dischi con file DivX®, nella schermata viene visualizzato solo l'audio MP3. Altri suoni verranno visualizzati come "----".
- Il tasto **AUDIO** può non funzionare su alcuni DVD con lingue audio multiple (ad es. DVD che permettono di modificare l'impostazione della lingua audio nel menu del disco).
- Selezionando una lingua con un codice di tre lettere, esso compare ogni volta che si cambiano le impostazioni della lingua dell'audio dei sottotitoli. Se si seleziona un'altra lingua, viene invece visualizzata l'indicazione "----" (vedere pagina 32).
- La selezione della lingua audio non può essere eseguita durante Velocità dialogo (vedere pagina 19).
- Se il disco non contiene la lingua audio, verrà visualizzato **NON DISPONIBILE**.

### Lingua sottotitoli

DVD-V DivX®

Il lettore DVD vi permette di selezionare una lingua per i sottotitoli (se sono disponibili più lingue) durante la riproduzione del disco DVD.

- 1 Premere il tasto **SUBTITLE** durante la riproduzione.
- 2 Premere ripetutamente il tasto **SUBTITLE** per selezionare la lingua per i sottotitoli desiderata.
  - La lingua selezionata non verrà visualizzata sulla barra del display nella parte superiore della schermata.
  - Premere i tasti **Cursore** (◀ ▶) per attivare o disattivare i sottotitoli durante la riproduzione.

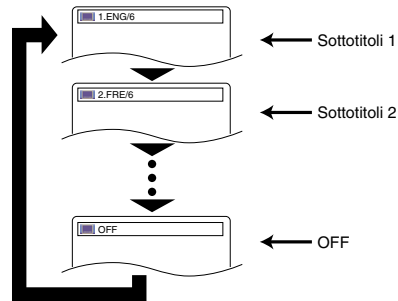

- 3 Per disattivare i sottotitoli, premere ripetutamente il tasto **SUBTITLE** finché non viene visualizzato **OFF**.

### NOTE:

- Su alcuni dischi è possibile eseguire l'impostazione della Lingua dei Sottotitoli dal menu del disco. (Questa operazione varia a seconda dei dischi. Fare riferimento al manuale accluso al disco.)
- È possibile che con alcuni DVD con i sottotitoli in più lingue il tasto **SUBTITLE** non sia operativo (ad esempio DVD che consentono l'impostazione della lingua sottotitoli dal menu del disco).
- Se dopo avere premuto alcune volte il tasto **SUBTITLE** non compare la lingua desiderata, il disco non dispone di sottotitoli in tale lingua.
- Selezionando una lingua con un codice di tre lettere, esso compare ogni volta che si cambiano le impostazioni della lingua dell'audio dei sottotitoli. Se si seleziona un'altra lingua, viene invece visualizzata l'indicazione "----" (vedere pagina 32).
- Se il disco non contiene la lingua dei sottotitoli, verrà visualizzato **NON DISPONIBILE**.
- Per i dischi con file DivX®, nella schermata viene visualizzato solo il numero delle lingue dei sottotitoli.

### Angolazione della telecamera

DVD-V

Alcuni DVD contengono scene riprese simultaneamente da angolazioni diverse. È possibile cambiare l'angolazione della telecamera quando il segno (📷) viene visualizzato a schermo.

- 1 Premere il tasto **ANGLE** durante la riproduzione.
  - L'angolazione selezionata non verrà visualizzata sulla barra del display nella parte superiore della schermata.
- 2 Premere ripetutamente il tasto **ANGLE** per selezionare l'angolazione desiderata.

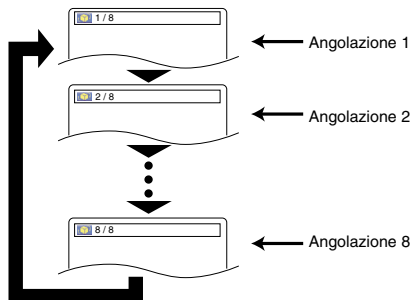

### NOTE:

- Se l'impostazione di **ICONA ANGOLO** è su **OFF** nel menu del display, (📷) non verrà visualizzato (vedere pagina 31).

### Virtual Surround

DVD-V DVD-A VCD CD MP3 WMA

Questa funzione consente di godere di uno spazio stereofonico virtuale sull'impianto stereo a due canali esistente.

- 1 Durante la riproduzione, premere ripetutamente il tasto **MODE** fino a quando non appare l'impostazione **Virtual Surround**.

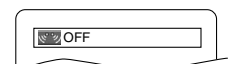

## RIPRODUZIONE DEI DISCHI

- 2** Premere sul tasto **ENTER** per impostarlo su 1 (effetto naturale), 2 (effetto enfattizzato) o OFF.  
**3** Premere sul tasto **RETURN** per uscire.

### NOTE:

- Se il suono è distorto, selezionare Virtual Surround OFF o abbassare il volume.
- Virtual Surround non è attivo se la modalità audio è impostata su un'opzione diversa da STEREO (solo per la riproduzione di Audio CD o Video CD).
- Questa funzione non può essere utilizzata con la Velocità dialogo (vedere pagina 19).
- Impostare IMP. AUDIO HDMI e AUDIO ANALOGICO su "2 CANALI" per usare questa funzione (vedere pagina 29).

### Modalità audio

#### DVD-A

Questa funzione vi consente di selezionare la modalità sonora desiderata durante la riproduzione audio DVD.

- 1** Premere il tasto **AUDIO** durante la riproduzione.  
**2** Premere ripetutamente il tasto **AUDIO** per selezionare l'audio desiderato.

### NOTE:

- Alla selezione del suono multicanali, il suono può non essere mixato in alcuni casi, anche se la modalità sonora è su 2 canali.

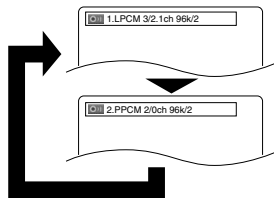

### Modalità audio stereo

#### VCD

#### CD

- 1** Premere ripetutamente il tasto **AUDIO** durante la riproduzione per selezionare la modalità sonora desiderato.

STEREO - sono attivi sia il canale destro, sia quello sinistro (stereo)

L-ch - è attivo soltanto il canale sinistro  
 R-ch - attivo soltanto il canale destro

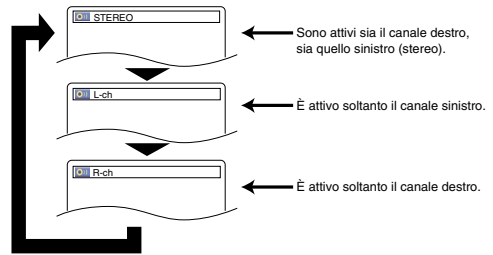

### NOTA:

- Non è possibile modificare la modalità audio stereo durante la riproduzione di DTS CD.

#### Super Audio CD

- 1** Premere ripetutamente il tasto **SUPER AUDIO CD SETUP** per selezionare AREA MULTICAN., AREA CD o AREA 2CANALI.

AREA MULTICAN. - riproduzione in formato a più canali. Il numero di canali varia in base al disco riprodotto.

AREA CD - riproduzione in qualità audio equivalente a quella degli Audio CD.

AREA 2CANALI - riproduzione in qualità superiore rispetto all'audio AUDIO CD.

### NOTE:

- L'impostazione Virtual Surround non è disponibile per i Super Audio CD. (Se un disco contiene un'area CD, l'impostazione Virtual Surround è disponibile solo per l'area CD.)
- Alcune opzioni di riproduzione possono non essere disponibili. Saranno saltate.
- AREA MULTICAN. è selezionata come predefinita.

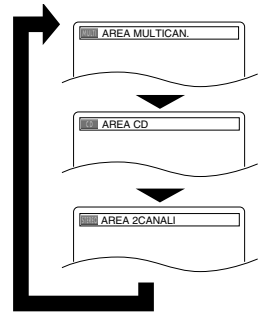

## CONFIGURAZIONE DVD

Dal menu di configurazione sono disponibili la modalità QUICK, CUSTOM e INITIALIZE (vedere pagine 27-32). La modalità QUICK è costituita da voci i cui menu di impostazione sono utilizzati frequentemente e sono abbinate al segno **QUICK**. È possibile eseguire tutte le impostazioni in modalità CUSTOM.

### Impostazione della lingua

In alcuni dischi le opzioni della lingua non sono disponibili.

- 1** Premere il tasto **SETUP** in modalità di arresto.  
**2** Premere i tasti **Cursore** (◀ o ▶) per selezionare CUSTOM, quindi premere il tasto **ENTER**.  
 • Verrà visualizzata la modalità CUSTOM.  
**3** Premere i tasti **Cursore** (▲ o ▼) per selezionare LINGUAGGIO, quindi il tasto **ENTER** per confermare.  
**4** Premere i tasti **Cursore** (▲ o ▼) per selezionare un elemento, quindi premere il tasto **ENTER**.

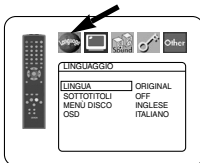

**LINGUA (impostazione predefinita: ORIGINAL)**

- Consente di impostare la lingua per l'audio.

**SOTTOTITOLI (impostazione predefinita: OFF)**

- Consente di impostare la lingua per i sottotitoli.

**MENÙ DISCO (impostazione predefinita: INGLESE)**

- Consente di impostare la lingua per il menu del DVD.

**OSD (impostazione predefinita: ENGLISH) QUICK**

- Permette di impostare la lingua delle indicazioni a video.

- 5** Premere i tasti **Cursore** (▲ o ▼) per selezionare una lingua, quindi premere il tasto **ENTER**.

- Se ALTRO viene selezionato allo schermo LINGUA, SOTTOTITOLI o MENÙ DISCO, premere un numero a quattro cifre per immettere il codice della lingua desiderata (riferirsi alla lista dei codici delle lingue a pagina 32).
- È possibile selezionare solo le lingue supportate dal disco.

- 6** Premere il tasto **SETUP** per uscire.

### NOTA:

- Le impostazioni della lingua per i LINGUA e i SOTTOTITOLI non sono disponibili in alcuni dischi. Quindi usare i tasti **AUDIO** e **SUBTITLE**. Ulteriori dettagli sono a pagina 26.

## Impostazione del display

È possibile modificare determinati aspetti delle schermate del display del DVD, modalità fermoimmagine, impostazione Progressivo ed HDMI.

- 1 Premere il tasto **SETUP** in modalità di arresto.
- 2 Premere i tasti **Cursore** (◀ o ▶) per selezionare **CUSTOM**, quindi premere il tasto **ENTER**.
  - Verrà visualizzata la modalità **CUSTOM**.
- 3 Premere i tasti **Cursore** (◀ o ▶) per selezionare **DISPLAY**, quindi il tasto **ENTER** per confermare.
- 4 Premere i tasti **Cursore** (▲ o ▼) per selezionare gli elementi sottostanti, quindi premere il tasto **ENTER**.



### FUNZIONE DELLA TV

#### (impostazione predefinita: 4:3 LETTER BOX) QUICK

- Premere i tasti **Cursore** (▲ o ▼) per selezionare un elemento, quindi premere il tasto **ENTER**.
- Selezionare **4:3 LETTER BOX**. Nelle parti superiore e inferiore dello schermo possono venire visualizzate delle barre nere, a seconda della proporzione dello schermo TV.
- Selezionare **4:3 PAN & SCAN** per una figura a tutta altezza con entrambi i lati rifilati.
- Selezionare **16:9 WIDE** se una TV a schermo grande è collegata al riproduttore di DVD.
- Selezionare **4:3 SQUEEZE** quando lo schermo del televisore è troppo grande in senso orizzontale nell'impostazione **16:9 WIDE** e quando è possibile regolare le dimensioni dello schermo tramite i comandi del televisore.

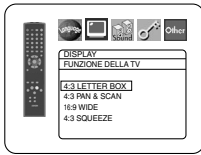

### MOD.FERMOIMMAG.

#### (impostazione predefinita: AUTO)

- Premere i tasti **Cursore** (▲ o ▼) per la selezione di una voce (**AUTO**, **FIELD** o **FRAME**), quindi premere il tasto **ENTER**.
- Questa funzione consente di regolare la risoluzione e la qualità dell'immagine in modalità fissa.
- Una singola immagine sullo schermo del televisore è definita "frame". Questa si compone a sua volta di due immagini separate dette "field". A seconda delle caratteristiche, alcune immagini possono risultare sfocate se è selezionata l'impostazione **AUTO** in modalità fissa.
- **AUTO**: consente di selezionare automaticamente la migliore risoluzione possibile (**FRAME** o **FIELD**) a seconda delle caratteristiche delle immagini.
- **FIELD**: selezionare **FIELD** se le immagini risultano ancora instabili, anche se è selezionato **AUTO**. L'opzione **FIELD** consente di stabilizzare le immagini, anche se la qualità può risultare più grossolana a causa della limitata quantità di dati.
- **FRAME**: selezionare **FRAME** per visualizzare immagini relativamente fisse con una risoluzione maggiore. L'opzione **FRAME** consente di migliorare la qualità dell'immagine, anche se può renderla instabile a causa della simultanea uscita di due dati del campo.

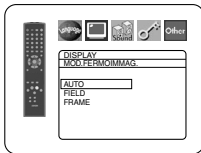

### VIDEO OUT

#### (impostazione predefinita: SCART)

- Premere i tasti **Cursore** (▲ o ▼) per la selezione di una voce (**SCART**, **COMPONENTE INTERALLACCIATO** o **COMPONENTE PROGRESSIVO**), quindi premere il tasto **ENTER**.
- Questa impostazione sarà attiva quando si chiude la schermata di configurazione premendo il tasto **SETUP**.
- Quando **VIDEO OUT** è **COMPONENTE PROGRESSIVO**, sul display del pannello anteriore del DVD verrà visualizzato **P.SCAN** dopo la chiusura della schermata di impostazione.



- Per ulteriori informazioni, fare riferimento a pagina 12.
- Nella modalità di uscita **HDMI**, anche quando **VIDEO OUT** è impostato su **COMPONENTE PROGRESSIVO**, i segnali vengono emessi sempre come **Interlacciato**.

### PROG.MODE (impostazione predefinita: AUTO1)

- Premere i tasti **Cursore** (▲ o ▼) per selezionare una modalità dell'uscita di scansione progressiva, poi premere il tasto **ENTER**.
- **AUTO1**: modalità adatta per le immagini di film.
- **AUTO2**: modalità per le immagini dei film a 30 quadri.
- **VIDEO1**: modalità per il materiale video normale.
- **VIDEO2**: modalità del materiale video con meno movimenti.
- **VIDEO3**: modalità del materiale video con molti movimenti.

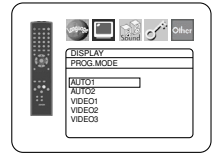

### FORMATO HDMI (impostazione predefinita: YCbCr)

- Selezionare una modalità d'uscita **HDMI** tra quelle **YCbCr** e **RGB**.
- Se il componente collegato non è compatibile con **YCbCr**, i segnali **HDMI** saranno emessi come **RGB** indipendentemente dall'impostazione.

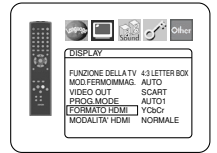

### MODALITA' HDMI

#### (impostazione predefinita: NORMALE)

- Selezionare una modalità dell'immagine **HDMI** tra **NORMALE** e **AVANZATA**.
- Selezionare **AVANZATA** se il contrasto in bianco e nero non è nitida.
- Quest'impostazione è disponibile solo per l'uscita **RGB HDMI**.

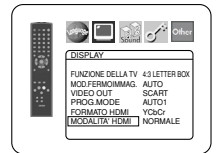

- 5 Premere il tasto **SETUP** per uscire ed attivare le nuove impostazioni.

### NOTE:

- Se il tasto **SETUP** non viene premuto, l'impostazione non verrà attivata.
- Quando si cambia l'impostazione del **VIDEO OUT** (**SCART**, **COMPONENTE INTERALLACCIATO** o **COMPONENTE PROGRESSIVO**) dell'apparecchio TV, collegare ad esso un jack Video o S-video. Se l'impostazione è stata modificata, ad esempio su **SCART**, quando le prese di Component Video sono collegate al televisore, può essere emesso un segnale video distorto.

## Impostazione dell'audio

È possibile modificare alcune impostazioni audio. Ha effetto solo durante la riproduzione di dischi DVD.

- 1 Premere il tasto **SETUP** in modalità di arresto.
- 2 Premere i tasti **Cursore** (◀ o ▶) per selezionare **CUSTOM**, quindi premere il tasto **ENTER**.
  - Verrà visualizzata la modalità **CUSTOM**.
- 3 Premere i tasti **Cursore** (◀ o ▶) per selezionare **AUDIO**, quindi premere il tasto **ENTER** per confermare.
- 4 Premere i tasti **Cursore** (▲ o ▼) per selezionare un elemento, quindi premere il tasto **ENTER**.
  - Questo display del menù contiene 2 pagine. Premere ripetutamente il tasto **Cursore** (▼) per mostrare la pagina successiva.

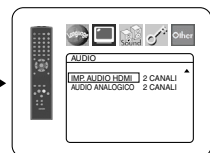
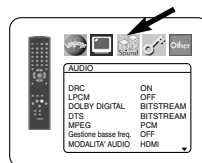

**DRC (controllo del range dinamico) (impostazione predefinita: ON)**

- La funzione DRC comprime il range del volume audio.
- La funzione DRC è disponibile solo sui dischi registrati in formato Dolby Digital.

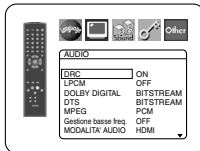

**LPCM (impostazione predefinita: OFF)**

- Impostare su ON quando si emette a 48kHz (o 44,1kHz).
- Questa funzione è disponibile solo sull'uscita digitale dei dischi registrati a 96kHz (o 88,2kHz).
- Il suono del DVD-Audio che eccede 96kHz (o 88,2kHz) sarà emesso come 96kHz (o 88,2kHz) anche se LPCM è su OFF.
- Questa funzione non è disponibile per l'uscita sonora HDMI.



**Riproduzione di un disco con protezione del copyright.**

- L'audio verrà campionato a 48kHz (44,1kHz), anche se impostato su OFF.

**DOLBY DIGITAL (impostazione predefinita: BITSTREAM) QUICK**

- Impostare su BITSTREAM quando il riproduttore è collegato a un decoder Dolby Digital.
- Questa funzione è disponibile solo per i collegamenti COAXIAL, OPTICAL e HDMI.

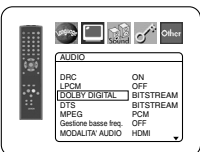

- Se il collegamento collegato con il collegamento HDMI non è compatibile con Dolby Digital BITSTREAM, i segnali sono emessi come PCM indipendentemente dall'impostazione.

PCM: Conversione del Dolby Digital in PCM.

**DTS (impostazione predefinita : BITSTREAM) QUICK**

- Impostare su BITSTREAM quando si utilizza l'unità collegata al decoder DTS.

BITSTREAM: Uscita suono DTS.

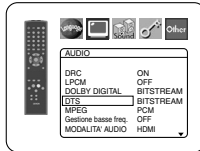

- Se il collegamento collegato con il collegamento HDMI non è compatibile con DTS Bitstream, i segnali sono emessi come PCM indipendentemente dall'impostazione.

PCM: Conversione del suono DTS in PCM.

**MPEG (impostazione predefinita: PCM) QUICK**

- Impostare su BITSTREAM quando l'unità è collegata al decoder MPEG.

BITSTREAM: Uscita del suono MPEG.

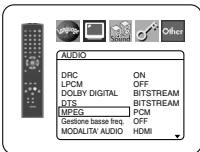

- Se il collegamento collegato con il collegamento HDMI non è compatibile con sound MPEG, i segnali sono emessi come PCM indipendentemente dall'impostazione.

PCM: Conversione del suono MPEG in PCM.

**Gestione basse freq. (impostazione predefinita: OFF)**

- Impostare ON per l'uscita sonora nel canale bass-woofer durante la riproduzione di una fonte audio a 2 canali.
- Questa funzione è disponibile solo per le prese AUDIO OUT 5,1 canali. Impostare MODALITA' AUDIO su ANALOGICO e AUDIO ANALOGICO su MULTICANALI per impostare questa funzione.

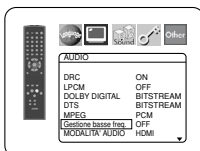

- Quando SUB WOOFER è impostato su NONE nella Config. Diffusori, Gestione basse freq. sarà automaticamente impostato su OFF.

**MODALITA' AUDIO (impostazione predefinita: HDMI)**

- Selezionare l'uscita dei suoni tra la presa HDMI OUT o le prese 5.1ch AUDIO OUT.

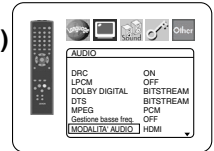

HDMI: Il suono viene emesso tramite il collegamento HDMI. L'uscita dal collegamento 5.1ch AUDIO OUT può essere limitata.

ANALOGICO: Il suono viene emesso tramite le prese 5.1ch AUDIO OUT. L'uscita proveniente dal collegamento HDMI è eliminata.

- Impostate su ANALOGICO quando Super Audio CD è riprodotto.

**IMP. AUDIO HDMI (impostazione predefinita: 2 CANALI)**

- Selezionare il numero dei canali per l'uscita audio HDMI tra 2 CANALI e MULTICANALI.
- Fate riferimento alla tabella alla pagina 16 per le impostazioni d'uscita effettiva.
- Collegare il componente esterno appropriato per ogni impostazione ed impostare MODALITA' AUDIO su HDMI in anticipo per effettuare quest'impostazione.



2 CANALI: I segnali a 2 canali sono emessi dalla presa HDMI OUT. Adatto per i monitor ed i proiettori compatibili con HDMI 2CH.

MULTICANALI:

I segnali multicanali sono emessi dalla presa HDMI OUT. Adatto per i monitor e gli amplificatori compatibili con multicanali HDMI.

- Alla selezione della modalità MULTICANALI, il menù d'impostazione degli altoparlanti per IMP. AUDIO HDMI apparirà (fate riferimento alla pagina 30).

**AUDIO ANALOGICO (impostazione predefinita: 2 CANALI)**

- Impostare MODALITA' AUDIO su ANALOGICO in anticipo per poter effettuare quest'impostazione.

2 CANALI: Suono d'uscita a 2 canali dalle prese 5.1ch AUDIO OUT canali.

MULTICANALI: Riproduce i canali multicanali dalle prese 5.1ch AUDIO OUT canali.

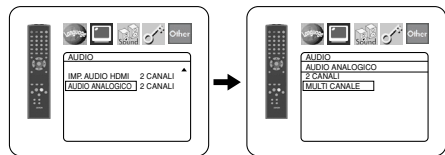

- 5 Premere il tasto **SETUP** per uscire.

**Impostazione altoparlante per AUDIO ANALOGICO**

Quando si seleziona MULTI CANALE per AUDIO ANALOGICO, sarà necessario regolare gli altoparlanti.

- Impostare MODALITA' AUDIO su ANALOGICO in anticipo per poter effettuare quest'impostazione.

- 1 Premere i tasti **Cursor** (▲ o ▼) per selezionare **MULTI CANALE**, quindi premere il tasto **ENTER**.



- 2 Premere i tasti **Cursor** (▲ o ▼) per selezionare gli elementi sottostanti, quindi premere il tasto **ENTER**.

- Verrà visualizzata la modalità CUSTOM.

**Config. Diffusori**

- Premere i tasti **Cursore** (▲ o ▼) per selezionare l'altoparlante da impostare, quindi premere il tasto **ENTER**.
- Premere i tasti **Cursore** (▲ o ▼) per selezionare la misura dell'altoparlante desiderato, quindi premere il tasto **ENTER**.

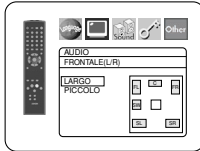
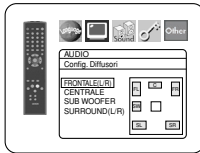

**FRONTALE (L/R), CENTRALE, SURROUND (L/R)**

**LARGO:** selezionare questa impostazione quando l'altoparlante collegato può riprodurre suoni sotto i 100Hz.

**PICCOLO:** selezionare questa impostazione quando l'altoparlante collegato non può riprodurre suoni sotto i 100Hz.

**NEJ:** selezionare questa opzione quando non è collegato. (non è possibile impostare su NEJ l'altoparlante FRONTALE).

**SUB WOOFER**

**SI:** selezionare questa opzione quando il SUB WOOFER è collegato.

**NEJ:** selezionare questa opzione quando non è collegato.

**NOTE:**

- NEJ non è disponibile per il SUB WOOFER quando si seleziona "PICCOLO" per l'altoparlante FRONTALE (L/R).
- PICCOLO non è disponibile per l'altoparlante FRONTALE (L/R) quando si seleziona NEJ per il SUB WOOFER.
- SI non è disponibile per la Gestione basse freg. se è stata selezionata l'opzione NEJ per il SUB WOOFER.
- Durante la riproduzione di un DVD-Audio, si potrebbe non ottenere il suono come impostato a causa dei limiti del disco o del riproduttore.

**TEMPO RITARDO**

Per godere in pieno il suono avvolgente da 5.1 canali, la posizione di ascolto dovrebbe idealmente essere al centro di una circonferenza costituita da tutti gli altoparlanti (esclusi i subwoofer). L'impostazione del tempo di ritardo può essere usata affinché il suono proveniente dai vari altoparlanti raggiunga la posizione d'ascolto contemporaneamente.

Utilizzare i tasti **Cursore** (▲ o ▼) per selezionare gli elementi da impostare, quindi premere il tasto **ENTER**.

- Premere i tasti **Cursore** (▲ o ▼) per selezionare l'altoparlante da configurare, quindi premere il tasto **ENTER**.

**DISTANZA**

(impostazione predefinita:

**METRI)**

**METRI** (quando si preme il tasto **ENTER**): l'unità di misura della distanza è impostata su metri (m).  
**PIEDI** (quando si preme il tasto **ENTER**): l'unità di misura della distanza è impostata su piedi (ft).

**FRONTALE (L/R), CENTRALE, SURROUND (L/R)**

(impostazione predefinita: 3.6m)

**FRONTALE (L/R):** è possibile impostare la distanza tra 0 e 18.0 m.

**CENTRALE, SURROUND:** il valore dipende dall'impostazione dell'altoparlante FRONTALE (L/R).

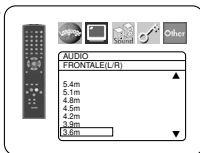
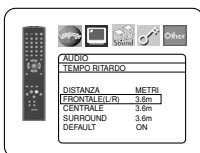

**NOTE:**

- Non è possibile eseguire questa regolazione se gli altoparlanti CENTRALE e SURROUND sono stati impostati su NEJ durante Config. Diffusori.
- Quando si seleziona DEFAULT e si preme il tasto **ENTER**, vengono ripristinate tutte le impostazioni predefinite.

**LIVELLO DEI CANALI**

Quando il livello dei canali è differente nei vari altoparlanti, è possibile regolarlo in termini di dB (da -12 dB a 0 dB).

**SEGNALE DI TEST:**

- Premere i tasti **Cursore** (▲ o ▼) per selezionare SEGUNALE DI TEST, quindi premere il tasto **ENTER**.

Il segnale di test verrà emesso a turno da tutti gli altoparlanti.

**LIVELLO DEI CANALI:**

- Premere i tasti **Cursore** (▲ o ▼) per selezionare l'altoparlante da configurare, quindi premere il tasto **ENTER**.

- Premere i tasti **Cursore** (▲ o ▼) per selezionare il livello desiderato per ciascun altoparlante, quindi premere il tasto **ENTER**.

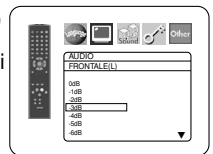
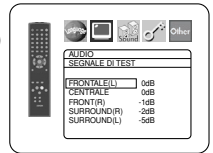

**NOTE:**

- Durante l'uscita del segnale di test non è possibile eseguire la regolazione del bilanciamento dei canali.
- Quando SEGUNALE DI TEST viene selezionato, nessun tono di test verrà emesso dal SUB WOOFER.
- Non è possibile regolare quest'elemento per l'altoparlante che è stato impostato su NEJ nei Config. Diffusori.

**3** Premere il tasto **SETUP** per uscire.

**Impostazione altoparlante per IMP. AUDIO HDMI**

Quando si seleziona MULTICANALI per la modalità IMP. AUDIO HDMI, il menù d'impostazione della gestione dei bassi appare. Impostare la Config. diffusori, il TEMPO DI RITARDO e il LIVELLO DEI CANALI per ogni altoparlante (anteriore, centrale, surround e subwoofer).

**Config. Diffusori**

Impostare il formato di ogni altoparlante tra LARGO e PICCOLO.

- La presenza degli altoparlanti è rilevata automaticamente. Impostare il formato rivelato degli altoparlanti.
- Se un altoparlante non è rilevato, il suo formato sarà impostato come NEJ.
- Dopo la rilevazione di un altoparlante, non sarà possibile impostare NEJ.
- Durante l'uscita audio HDMI, l'uscita sonora può essere limitata attraverso i canali analogici.

**TEMPO RITARDO**

Ugale all'impostazione TEMPO RITARDO nella sezione "Impostazione altoparlante per AUDIO ANALOGICO" in pagina 29.

**LIVELLO DEI CANALI**

Ugale all'impostazione LIVELLO DEI CANALI nella sezione "Impostazione altoparlante per AUDIO ANALOGICO" in pagina 29.

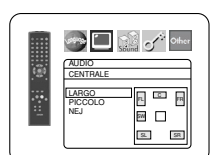
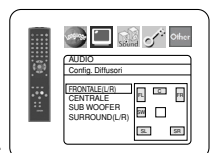



## Controllo di protezione

I comandi di protezione consentono di impostare un limite, in modo da evitare che i bambini guardino materiale non consono nei DVD. È possibile eseguire questo controllo impostando una password di quattro cifre.

### LIVELLO GENITORI

È possibile impostare un limite di visualizzazione tramite il Livello genitori. La riproduzione dei dischi verrà interrotta se la protezione generale del disco supera il limite impostato.

- 1 Premere il tasto **SETUP** in modalità di arresto.
- 2 Premere i tasti **Cursore** (◀ o ▶) per selezionare **CUSTOM**, quindi premere il tasto **ENTER**.
- 3 Premere i tasti **Cursore** (◀ o ▶) per selezionare **PROTEZIONE**, quindi premere il tasto **ENTER**.
- 4 Premere i tasti **Numerici** per immettere la password a quattro cifre.
  - Quando eseguite questa operazione per la prima volta, immettere un numero a quattro cifre premendo i tasti **Numerici** (ad eccezione di 4737), quindi premere il tasto **ENTER**. Tale numero verrà utilizzato come parola di accesso dalla seconda volta in avanti. Annotare la password per non dimenticarla.
- 5 Premere i tasti **Cursore** (▲ o ▼) per selezionare **LIVELLO GENITORI**, quindi premere il tasto **ENTER**.
- 6 Premere i tasti **Cursore** (▲ o ▼) per selezionare il livello desiderato, poi premere il tasto **ENTER**.
- 7 Premere il tasto **SETUP** per uscire.



### NOTA:

- Questa funzione può non funzionare in alcuni DVD. Accertarsi che **PROTEZIONE** corrisponda all'impostazione scelta.

### Per modificare la PAROLA D'ACCESSO:

- 1 Seguire i passaggi da **1** a **4** riportati sopra.
- 2 Premere i tasti **Cursore** (▲ o ▼) per scegliere **CAMBIO PASSWORD**, quindi premere il tasto **ENTER**.
- 3 Immettere una password di quattro cifre, quindi premere il tasto **ENTER**.
- 4 Premere il tasto **SETUP** per uscire.

### PAROLA DI ACCESSO DIMENTICATA

- 1 Premere **4, 7, 3, 7** al passaggio **4**.
  - La parola d'accesso verrà cancellata e la valutazione sarà per **TUTTO**.
- 2 Ripetere le operazioni di cui ai punti **4** - **7** per ripristinare la visione controllata dai genitori.

### LIVELLI DI CONTROLLO

- **TUTTO**  
Il blocco del copyright viene annullato.
- **Livello 8**  
È possibile riprodurre software DVD di qualsiasi livello (adulto/generale/bambini).
- **Livelli da 7 a 2**  
È possibile riprodurre software DVD designato per l'uso generale e per i bambini.
- **Livello 1**  
È possibile riprodurre solo il software DVD designato per i bambini, mentre quello designato per gli adulti e l'uso generico è proibito.

## Impostazione altra

Questa funzione consente di regolare la disponibilità dell'icona Angle, lo spegnimento automatico (Auto Power off), la luminosità del display, la modalità presentazione, il modo lettore per DVD-Audio e di ottenere il codice di registrazione DivX®.

- 1 Premere il tasto **SETUP** in modalità di arresto.
- 2 Premere i tasti **Cursore** (◀ o ▶) per selezionare **CUSTOM**, quindi premere il tasto **ENTER**.
  - Verrà visualizzata la modalità **CUSTOM**.
- 3 Premere i tasti **Cursore** (◀ o ▶) per selezionare **ALTRO**, quindi premere il tasto **ENTER** per confermare.
- 4 Premere i tasti **Cursore** (▲ o ▼) per selezionare un elemento, quindi premere il tasto **ENTER**.

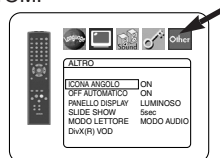

### ICONA ANGOLO (impostazione predefinita: ON)

- Premere ripetutamente il tasto **ENTER** per accendere il segno dell'angolo ON o OFF.

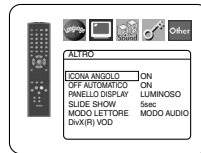

### OFF AUTOMATICO (impostazione predefinita: ON)

- Premere il tasto **ENTER** ripetutamente per accendere ON o OFF.
- Questa funzione spegne automaticamente il riproduttore di DVD dopo che non è stato usato per 30 minuti.

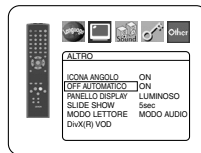

### PANNELLO DISPLAY (impostazione predefinita: LUMINOSO)

- Premere i tasti **Cursore** (▲ o ▼) per selezionare **LUMINOSO**, **DIMMER** e **AUTO**, quindi premere il tasto **ENTER**.
- Quando si seleziona **AUTO**, il display si oscura durante la riproduzione.

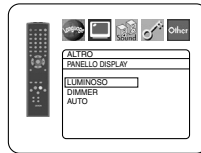

### SLIDE SHOW (impostazione predefinita: 5sec)

- Consente di regolare la velocità di riproduzione delle SLIDE SHOW JPEG.
- Premere i tasti **Cursore** (▲ o ▼) per selezionare 5 sec o 10 sec, quindi premere il tasto **ENTER**.

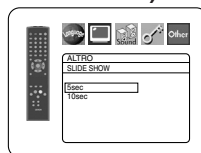

### MODO LETTORE (impostazione predefinita: MODO AUDIO)

- Premere ripetutamente il tasto **ENTER** per selezionare **MODO AUDIO** o **MODO VIDEO**.
- **MODO AUDIO**: Selezionare per riprodurre il contenuto generale di DVD-Audio.
- **MODO VIDEO**: Selezionare per riprodurre il contenuto di DVD-Video incluso nei DVD-Audio.

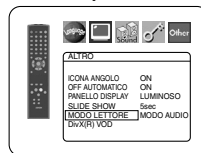

### DivX(R) VOD

- Il presente lettore consente l'utilizzo di servizi DivX® Video-On-Demand (VOD). È possibile riprodurre file acquistati o in affitto dai servizi VOD. È necessario avere un codice di registrazione per acquistare o affittare file VOD. Fate riferimento alla pagina [www.divx.com/vod](http://www.divx.com/vod) per ulteriori informazioni.



**Ripristino alle impostazioni predefinite (ad eccezione di Controllo di protezione e VIDEO OUT)**

Questa operazione consente di ripristinare tutte le selezioni di CONFIGURAZIONE (ad eccezione di Controllo di protezione e VIDEO OUT) alle impostazioni predefinite.

- 1** Premere il tasto **SETUP** in modalità di arresto.
- 2** Premere i tasti **Cursore** (◀ o ▶) per scegliere INITIALIZE, quindi premere il tasto **ENTER**.
- 3** Premere i tasti **Cursore** (▲ o ▼) per scegliere Sì, quindi premere il tasto **ENTER**.
- 4** Premere il tasto **SETUP** per uscire.

**NOTA:**

- Se si desidera annullare l'avvio, selezionare NO al passo **3**.

**Lista dei codici lingue**

Lingua	Codice	Lingua	Codice	Lingua	Codice	Lingua	Codice
<b>A-B</b>							
Abkhazian	4748	Figiano	5256	Malayalam	5958	Somalo	6561
Afar	4747	Finlandese [FIN]	5255	Malese	5965	Spagnolo [SPA] 5	165
Afrikaans	4752	Francese [FRE]	5264	Malgascio	5953	Sudanese	6567
Albanese	6563	Frisono	5271	Maltese	5966	Svedese [SWE]	6568
Amarico	4759	Gaelico scozzese	5350	Maori	5955	Swahili	6569
Arabo	4764	Galiziano	5358	Marathi	5964		
Armeno	5471	Gallese	4971	Moldavo	5961	<b>T</b>	
Assam	4765	Georgiano	5747	Mongolo	5960	Tagalog	6658
Aymara	4771	Giapponese [JPN]	5647	Nauru	6047	Tailandese	6654
Azerbaigiani	4772	Greco [GRE]	5158	Nepalese	6051	Tajiko	6653
Basco	5167	Groenlandese	5758	Norvegese [NOR]	6061	Tamil	6647
Bashkir	4847	Guarani	5360			Tataro	6666
Bengalese; Bengali	4860	Gujarati	5367	<b>O-R</b>		Tedesco [GER]	5051
Bielorusso	4851	Hausa	5447	Occitano	6149	Telugu	6651
Bihari	4854	Hindi	5455	Olandese [DUT]	6058	Tibetano	4861
Birmano	5971			Oriya	6164	Tigrinya	6655
Bislama	4855	<b>I-K</b>		Oromo (Afan)	6159	Tonga	6661
Bretone	4864	Indonesiano	5560	Oruba	7161	Tsonga	6665
Bulgaro	4853	Inglese [ENG]	5160	Panjabi	6247	Turco [TUR]	6664
Butanese	5072	Interlingua	5547	Persiano	5247	Turkmeno	6657
		Interlingue	5551	Polacco	6258	Twi	6669
		Inupiak	5557	Portoghese [POR]	6266	<b>U-Z</b>	
<b>C-E</b>		Irlandese [IRI]	5347	Pushtun	6265	Ucraino	6757
Cambogiano	5759	Islandese [ICE]	5565	Romanzo	6459	Ungherese [HUN]	5467
Catalano	4947	Italiano [ITA]	5566	Rumeno [RUM]	6461	Urdu	6764
Ceco	4965	Javanese	5669	Russo [RUS]	6467	Uzbeko	6772
Cinese [CHI]	7254	Kannada	5760			Vietnamita	6855
Cingalese	6555	Kashmiri	5765	<b>S</b>		Volapuk	6861
Coreano [KOR]	5761	Kazako	5757	Samoano	6559	Wolof	6961
Corso	4961	Kinyarwanda	6469	Sangho	6553	Xhosa	7054
Croato	5464	Kirghiz	5771	Sanscrito	6547	Yiddish	5655
Cuechua	6367	Kirundi	6460	Serbo	6564	Zulù	7267
Curdo	5767			Serbo-croato	6554		
Danese [DAN]	5047	<b>L-N</b>		Sesotho	6566		
Ebraico	5569	Laotiano	5861	Setswana	6660		
Esperanto	5161	Latino	5847	Shona	6560		
Estone	5166	Lettone	5868	Sindhi	6550		
		Lingala	5860	Sisvak	6565		
		Lituano	5866	Slovacco	6557		
<b>F-H</b>		Macedone	5957	Sloveno	6558		
Faeroese	5261						

Selezionando una lingua con un codice di tre lettere (riportato fra parentesi), esso compare ogni volta che si cambiano le impostazioni della lingua dell'audio o dei sottotitoli a pagina 26. Se si seleziona un'altra lingua, viene invece visualizzata l'indicazione '---'.

## MANUTENZIONE

### Pulizia dell'involucro

- Utilizzare un panno morbido leggermente inumidito con una soluzione detergente delicata. Non utilizzare una soluzione che contiene alcol, spiriti, ammoniacca o sostanze abrasive.

### Pulizia dei dischi

- Quando un disco si sporca, pulirlo con un panno per la pulizia. Strofinare il disco dal centro al bordo. Non strofinare il disco con movimenti circolari.
- Non utilizzare solventi, quali benzina, diluente, solventi disponibili in commercio, detergenti, agenti di pulizia abrasivi o spray antistatici da utilizzare per dischi simili.

### Pulizia delle lenti dei dischi

- Se il lettore non funziona correttamente anche in caso di azionamento secondo le indicazioni delle sezioni pertinenti e della voce "GUIDA ALLA RISOLUZIONE DEI PROBLEMI" del presente manuale di istruzioni, è possibile che la testina di lettura ottica del laser sia sporca. Per il controllo e la pulizia, rivolgersi al rivenditore di fiducia o a un centro autorizzato all'assistenza tecnica.

### Manipolazione dei dischi

- Utilizzare dischi che recano i seguenti logo.
- Maneggiare i dischi in modo da non lasciare impronte e polvere sulla superficie.
- Quando i dischi non sono in uso, riporli sempre nella custodia.
- Notare che i dischi con forme speciali (dischi a forma di cuore, ecc.) non possono essere riprodotti con questo prodotto. Non tentare di riprodurre tali dischi poiché il lettore potrebbe danneggiarsi.



## GUIDA ALLA RISOLUZIONE DEI PROBLEMI

Se il lettore DVD non funziona correttamente anche in caso di impiego secondo questi Istruzioni per l'uso, controllarlo utilizzando l'elenco che segue.

Problema	Soluzione	Pagina
<b>Assenza alimentazione</b>	-Verificare che il cavo CA sia collegato in modo corretto. -Scollegare il cavo CA e attendere 5-10 secondi, quindi collegarla di nuovo.	- -
<b>Assenza di audio o immagini</b>	-Verificare che il televisore sia acceso. -Verificare il collegamento video ed HDMI. -Verificare i collegamenti del cavo AUDIO/VIDEO al televisore. (Vedere la sezione COLLEGAMENTI.) -Quando i segnali sono emessi dalla presa HDMI OUT, il segnale progressivo non sono emessi dalle prese COMPONENT VIDEO OUT. Premere il tasto <b>HDMI</b> sul pannello anteriore per impostare la modalità d'uscita su "OFF". -Controllare se PURE DIRECT è su "ON". Se è così, cambiare a "OFF". -Verificare se la modalità VIDEO OUT è impostata correttamente.	- 15, 16 12-16 16, 17 17 12, 28
<b>Immagini distorte</b>	-Le immagini presentano a volte leggere distorsioni che non indicano un problema di funzionamento. -Collegare direttamente il lettore al televisore. -Verificare se la modalità VIDEO OUT è impostata correttamente.	- 14, 15 12, 28
<b>Immagini completamente distorte o immagini in bianco e nero con il DVD</b>	-Collegare direttamente il lettore DVD al televisore. -Assicurarsi che il disco sia compatibile con il lettore DVD.	15, 16 6
<b>Assenza di audio o audio distorto</b>	-Regolare il volume. -Verificare che gli altoparlanti siano collegati correttamente. -Il suono HDMI non è emesso nella modalità PURE DIRECT o quando la modalità MODALITA' AUDIO è su "ANALOGICO".	- 14, 15 17, 29
<b>Assenza di audio dall'uscita digitale</b>	-Verificare i collegamenti digitali. -Verificare l'impostazione dell'audio. -Non è possibile emettere segnali digitali con Super Audio CD. Utilizzare connessioni analogiche. -L'area/il livello del Super Audio CD in esecuzione (MULTI/STEREO/CD) non corrisponde alle connessioni dell'amplificador.	13 28-30 14, 15 -
<b>Nessun uscita del suono DTS</b>	-Utilizzare un jack DIGITAL OUT quando si desidera emettere il suono DTS.	13, 29

Problema	Soluzione	Pagina
<b>Un'immagine non è proiettata con un collegamento HDMI</b>	–Verificare il collegamento HDMI. (Controllare lo stato degli indicatori relativi a HDMI)	17, 25
	–Verificare se l'apparecchiatura monitor collegata od altra strumentazione supportano l'HDCP. (Il lettore non emetterà un segnale video a meno che l'altra apparecchiatura non supporti l'HFCP)	16
<b>Le immagini si bloccano temporaneamente durante la riproduzione</b>	–Collegare il lettore DVD al display tramite i cavi Audio/Video (in dotazione) e controllare le impostazioni HDMI.	13-16, 28-30
	–Verificare se il formato d'uscita del lettore (HDMI FORMAT) coincide con il formato d'ingresso supportato dell'altra apparecchiatura collegata.	16
	–Controllare se PURE DIRECT è su "ON". Se è così, cambiare a "OFF".	17
	–Verificare che sulla superficie del disco non siano presenti impronte o graffi e pulirla con un panno strofinando dal centro verso il bordo.	33
<b>Impossibile riprodurre il disco</b>	–Pulire il disco.	33
	–Verificare che l'etichetta del disco sia rivolta verso l'alto.	17
<b>Impossibile tornare all'inizio quando il disco viene rimosso</b>	–Verificare se il disco è difettoso provando un altro disco.	–
	–Annullare il Controllo di protezione o modificare il livello di genitori.	31
	–Inserire un disco corretto da riprodurre nel lettore.	6
	–Ripristinare il lettore spegnendolo, quindi riaccendendolo.	–
<b>Il lettore DVD non risponde al</b>	–Puntare il telecomando direttamente verso il sensore nella parte anteriore del lettore.	8
	–Ridurre la distanza del lettore.	–
	–Sostituire le batterie del telecomando.	11
	–Reinserire le batterie con le relative polarità (segni +/-) come indicato.	11
<b>I tasti non funzionano o il lettore smette di rispondere</b>	–Per completare il ripristino del lettore, scollegare il cavo CA dalla relativa presa per 5-10 secondi.	–
<b>Il lettore DVD non risponde ad alcuni comandi operativi durante la riproduzione</b>	–Il disco può non consentire di eseguire le operazioni. Fare riferimento alle istruzioni del disco.	6
<b>Il lettore DVD non è in grado di leggere i CD/DVD</b>	–Utilizzare un preparato per CD/DVD disponibile in commercio per pulire le lenti prima di inviare il lettore DVD per la riparazione.	33
<b>L'angolazione non cambia</b>	–L'angolazione non può essere cambiata per i DVD che non contengono più angolazioni. In alcuni casi più angolazioni vengono registrate solo per scene specifiche.	26
<b>La riproduzione non viene avviata quando è selezionata il titolo</b>	–Controllare l'impostazione "PROTEZIONE".	31
<b>La parola di accesso per il livello di protezione è stata dimenticata</b>	–Immettere la parola di accesso predefinita "4737". La parola di accesso dimenticata verrà eliminata.	31

**NOTE:**

- Alcune funzioni non sono disponibili in determinate modalità, ma ciò non costituisce un problema di funzionamento. Per ulteriori dettagli sul funzionamento corretto, leggere la descrizione contenuta nel presente manuale di istruzioni.
- Durante la riproduzione programmata, non sono disponibili la riproduzione a partire dalla traccia desiderata e quella in ordine casuale.
- Alcune funzioni sono proibite su alcuni dischi.
- Quando si riproducono Video CD con la funzione PBC, può non essere possibile eseguire alcune operazioni (ad esempio, selezione e ripetizione delle tracce).  
Annullare temporaneamente la funzione PBC per eseguire queste operazioni. Vedere a pagina 17.

## DATI TECNICI

### SISTEMA DI SEGNALI

PAL a colori

### DISCHI APPLICABILI

- (1) Dischi DVD-Video/DVD-Audio  
Dischi a 1 strato di 12 cm di un solo lato, dischi a 2 strati di 12 cm di un solo lato, dischi a 2 strati di 12 cm doppio lato (1 strato per lato)  
Dischi a 1 strato di 8 cm di un solo lato, dischi a 2 strati di 8 cm di un solo lato, dischi a 2 strati di 8 cm doppio lato (1 strato per lato)
- (2) Super Audio CD
- (3) DVD-R/DVD-RW
- (4) Compact disc (Audio CD, Video CD)  
dischi da 12 cm, dischi da 8 cm
- (5) CD-R/CD-RW

### USCITA S-VIDEO

Livello di uscita Y: 1 Vp-p (75 Ω/ohms)  
Livello di uscita C: 0,3 Vp-p  
Connettori di uscita: Connettori S, 1 gruppo

### USCITA VIDEO

Livello di uscita: 1 Vp-p (75 Ω/ohms)  
Connettori di uscita: Prese pin, 1 gruppo

### USCITA COMPONENTE

Livello di uscita Y: 1 Vp-p (75 Ω/ohms)  
Livello di uscita Pb/Cb: 0,7 Vp-p (75 Ω/ohms)  
Livello di uscita Pr/Cr: 0,7 Vp-p (75 Ω/ohms)  
Connettori di uscita: Prese pin, 1 gruppo

### USCITA HDMI

Connectore HDMI: 1 gruppo

### AUDIO/VIDEO

Pres scart a 21 pin

### USCITA AUDIO

Livello di uscita: 2 Vrms  
Connettore Di uscita a 2 canali (L, R): Presa pin, 1 gruppo  
Connettore d'uscita multicanali (FL, FR, C, SL, SR, SW): presa pin, 1 gruppo

### PROPRIETÀ DI USCITA AUDIO

- (1) Risposta in frequenza  
1 DVD (PCM lineare) : da 4Hz a 22kHz (campionamento a 48kHz)  
: da 4Hz a 44kHz (campionamento a 96kHz)  
: da 4Hz a 88kHz (campionamento a 192kHz)  
2 CD : da 4Hz a 20kHz  
3 Super Audio CD : da 4Hz a 100kHz
- (2) Rapporto S/N : 115 dB
- (3) Distorsione armonica totale : CD da 1kHz: 0.004%
- (4) Range dinamico : DVD: 100 dB  
CD: 98 dB

### USCITA AUDIO DIGITALE

Uscita ottica digitale: Connettore ottico, 1 gruppo  
Uscita digitale coassiale: Presa pin, 1 gruppo

### SORGENTE DI ALIMENTAZIONE

CA 200-240 V, 50 Hz

### TEMPERATURA DI FUNZIONAMENTO

15 W (standby: 1 W)

### DIMENSIONI ESTERNE MASSIME

435 mm (larghezza) x 75 mm (altezza) x 310 mm (profondità)  
(includere le parti sporgenti)

### PESO

2,6 Kg (5,72 libbre)

### TELECOMANDO

RC-1017  
Impulso infrarossi  
Sorgente di alimentazione: DC3V, 2 batterie R6P/AA

## CONNESSIONE PIN (AV1)

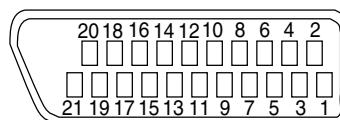

### Contatti, livelli di segnale e impedenze

<i>Contatto 1</i>	Uscita audio (Destra):	2,0 Vrms/ 1 kΩ
<i>Contatto 3</i>	Uscita audio (Sinistra):	2,0 Vrms/ 1 kΩ
<i>Contatto 4</i>	Audio, Massa	
<i>Contatto 5</i>	RGB, Massa (Blu)	
<i>Contatto 7</i>	Uscita RGB (Blu):	0,7 Vp-p/75 Ω
<i>Contatto 8</i>	Comando di selezione funzione	L: 0,0~2,0 V CC Spegnimento M: 4,5~7,0 V CC Modalità Schermo largo (16:9) H: 9,5~12,0 V CC Modalità Schermo Normale (4:3)
<i>Contatto 9</i>	RGB, Massa (Verde)	
<i>Contatto 11</i>	Uscita RGB (Verde):	0,7 Vp-p/75 Ω
<i>Contatto 13</i>	RGB, Massa (Rosso)	
<i>Contatto 14</i>	Comando di selezione RGB, Massa	
<i>Contatto 15</i>	Uscita RGB (Rosso):	0,7 Vp-p/75 Ω
<i>Contatto 16</i>	Comando di selezione RGB	H: 1~3 V CC Modalità RGB
<i>Contatto 17</i>	Segnale d'uscita video, Massa	
<i>Contatto 18</i>	Segnale d'ingresso video, Massa	
<i>Contatto 19</i>	Video Output (CVBS):	1,0 Vp-p/75 Ω
<i>Contatto 21</i>	Massa comune (schermatura)	

**VARNING:** MINSKA RISKEN FÖR BRAND ELLER ELSTÖTAR GENOM ATT INTE UTSÄTTA APPARATEN FÖR REGN ELLER FUKT.



### FÖRSIKTIGHET

RISK FÖR ELSTÖTAR  
FÅR EJ ÖPPNAS



#### FÖRSIKTIGHET:

MINSKA RISKEN FÖR ELSTÖTAR GENOM ATT INTE TA BORT HÖLJET (ELLER DEN BAKRE PANELEN). APPARATEN INNEHÅLLER INGA DELAR SOM KAN SERVAS AV ANVÄNDAREN. ÖVERLÅT ALL SERVICE ÅT BEHÖRIG SERVICEPERSONAL.



Symbolen med en blixtnedslagspilspets inuti en liksidig triangel, är avsedd att uppmärksamma användaren på att det finns oisolerad "farlig spänning" inuti produkthöljet, som kan vara tillräckligt stark för att innebära en risk för elstöt.



Uthropstecknet inuti en liksidig triangel är avsett att uppmärksamma användaren på viktiga instruktioner för användning och underhåll (service) i dokumentationen som medföljer apparaten.

## FÖRSIKTIGHETSÅTGÄRDER

### Lasersäkerhet

Denna enhet utnyttjar lasertechnik. Endast en behörig servicetekniker bör ta bort höljet eller utföra service på denna enhet, på grund av risken för ögonskador.

**FÖRSIKTIGHET:** OM ANDRA KONTROLLER, JUSTERINGAR ELLER PROCEDURER ANVÄNDS FÖRUTOM DE SOM ANGES I BRUKSANVISNINGEN, KAN DET RESULTERA I ATT ANVÄNDAREN UTSÄTTS FÖR FARLIG STRÅLNING.

**FÖRSIKTIGHET:** SYNLIIG LASERSTRÅLNING NÄR ENHETEN ÖPPNATS OCH SPÄRREN FORCERATS. UNDVIK LASERSTRÅLEN.

**TRYCKTPLATS:** TRYCKT PÅ BAKSIDAN



Perioder då maskinen inte används – Stäng av enheten när den inte ska användas. Koppla bort enhetens nätsladd från det elektriska växelströmsuttaget om du avser att inte använda enheten för en längre tidsperiod. Koppla från nätsladdens kontakt om det är oväder med åska och blixtnedslag.

Läs denna bruksanvisning noggrant innan du använder din DVD-spelare och behåll den för framtida bruk.

### Deklaration om efterlevnad

Vi deklarerar på eget fullständigt ansvar att denna produkt, som denna deklARATION gäller, motsvarar följande standard: EN60065, EN 55013, EN55020, EN61000-3-2 och EN61000-3-3. Dessutom följer den normerna i EU-direktiven 73/23/EEC, 89/336/EEC och 93/68/EEC.



## Viktigt

Använd endast skivor märkta med de logotyper som anges på sidan 6.

## Strömförsörjning

Den huvudsakliga strömförsörjningen kopplas på när du kopplar i nätkontakten i ett vägguttag med 200-240V, 50Hz, växelström. För att använda DVD-spelaren, ska du trycka på **ON/STANDBY**-knappen för att starta den.

## Varning

Utsätt aldrig denna DVD-spelare för regn eller fukt, för att undvika brandsfara eller fara för elektrisk stöt.

**VARNING:  
INNEHÅLLER STRÖMFÖRANDE DELAR,  
AVLÄGSNA ALDRIG SKRUVAR INUTI.**

## Installationsplats

lakta följande för att värna om säkerheten och apparatens bästa möjliga prestanda:

- Ställ inte apparaten på högkant. Installera den horisontellt i ett stabilt läge. Ställ inga föremål direkt på apparaten. Ställ inte apparaten direkt på TV:n.
- Skydda den från direkt solljus och håll den borta från intensiva värmekällor. Undvik dammiga och fuktiga ställen. Undvik platser med otillräcklig ventilation, så att värmen avleds på ett tillfredsställande sätt. Tapp inte till ventilationsöppningarna på enhetens båda sidor. Undvik platser med starka vibrationer eller magnetfält.
- Ta ut skivan och koppla loss nätkabeln från el-uttaget innan apparaten flyttas.

## Viktiga punkter vid installationen

Om denna eller annan elektronisk utrustning som innehåller mikroprocessorer står påslagen alltför nära en tuner eller TV kan det uppstå brus i ljudet eller bilden.

Gör så här om detta händer:

- Flytta apparaten så långt som möjligt från tunern eller TV'n.
- Dra antennkablarna till tunern eller TV'n längre bort från nät- och anslutningskablarna till den här apparaten.
- Problemet är ofta särskilt märkbart vid användning av inomhusantenn eller 300Ω/ohmiga matarkablar. Vi rekommenderar därför utomhusantenn och 75Ω/ohmiga koaxialkablar.

## OBSERVERA:

- För att inte hindra värmeavledningen får utrustningen inte installeras i instängda utrymmen, som t.ex. en bokhylla eller liknande.

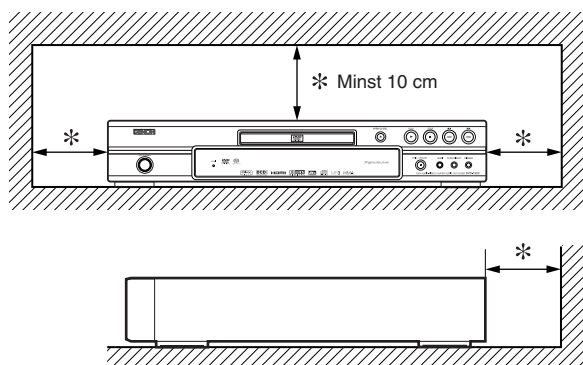

## Varning för kondensbildning

Kondens kan bildas inuti enheten när den flyttas från en kall plats till en varm plats, när ett kallt rum värms upp eller i förhållanden med hög luftfuktighet. Använd inte DVD-spelaren på minst 2 timmar, tills den torkat upp inuti.

## Undvik elektriska stötar och brand

- Ta inte i nätkabeln med våta händer.
- Dra inte i nätkabeln för att koppla bort den ur vägguttaget. Dra i kontakten istället.
- Om du råkar spilla vatten på apparaten ska du omedelbart dra ut nätkabeln och lämna in den till en av våra auktoriserade servicecenters.

## Obs

- 1) Försök aldrig att öppna höljet. DVD-spelaren innehåller inga delar som användaren kan reparera. Överlåt allt servicearbete till kvalificerad teknisk servicepersonal.
- 2) Skivfacket och alla andra öppningar på DVD-spelaren, på sidan eller på undersidan, behövs för att ventilera apparaten. För att garantera en pålitlig funktion och för att skydda DVD-spelaren mot överhettning, får dessa öppningar aldrig blockeras eller täckas. Undvik att installera DVD-spelaren i slutna möbler, till exempel i bokhyllor, om du inte är helt säker på att ventilationen kommer att vara tillräcklig.
- 3) Håll DVD-spelaren på avstånd från värmekällor.
- 4) Undvik att använda den i närheten av starka magnetfält.
- 5) Tryck inte in några som helst föremål genom springan i höljet på denna produkt, eftersom det kan leda till kontakt med strömförande delar eller kortsluta delar, vilket kan resultera i brand eller elstötar.
- 6) Spill aldrig vätskor på DVD-spelaren. Om du skulle spilla vätska inuti den, måste du vända dig till en kvalificerad servicetekniker.
- 7) Använd denna DVD-spelare endast i horisontal (platt) position.
- 8) Denna DVD-spelare är i standby-läget om du stänger av den utan att koppla ut nätsladden.
- 9) Utsätt inte apparaten för fukt, vatten och damm.
- 10) Hantera nätkabeln varsamt. Håll i kabeln när den kopplas från el-uttaget.
- 11) Alla säkerhetsföreskrifter och instruktioner bör läsas innan DVD-spelaren används.
- 12) Var försiktig så att du inte klämmer ditt finger i skivmataren.
- 13) Placera inte tunga föremål på AC-nätsladden.
- 14) Låt inte AC-nätsladden vara i närheten av värmeapparater.
- 15) Kontrollera att du tagit ut skivan och dragit ur AC-nätsladden från uttaget innan du bär DVD-spelaren.
- 16) Utsätt inte DVD-spelaren för någon påfrestning när du bär den.
- 17) Använd inte DVD-spelaren utomhus.

## INNEHÅLLSFÖRTECKNING

■ <b>FÖRSIKTIGHETSÅTGÄRDER</b> .....	<b>2</b>	Fortsättning .....	18
Lasersäkerhet .....	2	Snabbsökning framåt / bakåt .....	18
Deklaration om efterlevnad .....	2	Sökning framåt / sökning bakåt .....	19
Viktigt .....	3	Stegvis avspelning .....	19
Strömförsörjning .....	3	Bildkontroll .....	19
Varning .....	3	Zoom .....	19
Installationsplats .....	3	Dialog Speed .....	19
Viktiga punkter vid installationen .....	3	Bildspelsläge .....	20
Varning för kondensbildning .....	3	Titel / kapitelsökning .....	20
Undvik elektriska stötar och brand .....	3	Med SEARCH MODE-tangenten .....	20
Obs .....	3	Med SKIP-tangenterna ◀◀▶▶ .....	20
■ <b>INLEDNING</b> .....	<b>5</b>	Spårsökning .....	20
Om copyright .....	5	Med SEARCH MODE-tangenten .....	20
Anmärkning beträffande "progressive scan"-utgångar .....	5	Med SKIP-tangenterna ◀◀▶▶ .....	20
Medföljande tillbehör .....	5	Tidssökning .....	20
Symboler som används i denna bruksanvisning .....	5	Markörinställningsskärm .....	20
■ <b>OM SKIVOR</b> .....	<b>6</b>	Repetering .....	21
Spelbara skivor .....	6	REPETERING AV TITEL / KAPITEL .....	21
■ <b>FUNKTIONER</b> .....	<b>7</b>	REPETERING AV SPÅR / GRUPP / ALLT .....	21
■ <b>FUNKTIONELL ÖVERSIKT</b> .....	<b>8</b>	A-B-REPETERING .....	21
FRONTPANEL .....	8	Programavspelning .....	21
FJÄRRKONTROLL .....	8	Sluppmässig avspelning .....	22
Genomgång av fjärrkontrollen .....	9	MP3 / JPEG / WMA-avspelning .....	22
Frontdisplay .....	11	DivX®-avspelning .....	24
Displayvisning under drift .....	11	Ändra skärmmenyn .....	24
HDMI-läge och ut signaler .....	11	Ljudspråk .....	25
Lägga i batterier .....	11	Textningsspråk .....	26
■ <b>ANSLUTNINGAR</b> .....	<b>12</b>	Kameravinkel .....	26
Beskrivning - bakre panel .....	12	Virtual Surround .....	26
Anslutning till ljudanläggning .....	13	Ljudläge .....	27
Anslutning till 5,1-kanalig Surroundljudanläggning .....	14	Stereoläge .....	27
Anslutning till TV (för video) .....	15	■ <b>DVD-INSTÄLLNING</b> .....	<b>27</b>
Anslutning till en TV med HDMI-kompatibelt uttag .....	16	Språkinställning .....	27
■ <b>SPELA SKIVOR</b> .....	<b>17</b>	Displayinställning .....	28
Grundläggande avspelning .....	17	Audioinställning .....	28
AVBRYTA OCH HÄMTA TILLBAKA .....	17	Högtalarinställning för ANALOGT LJUD .....	29
PBC-FUNKTIONEN .....	17	Högtalarinställning för HDMI-LJUD .....	30
HDMI-inställning .....	17	Barnlåskontroll .....	30
Pure Direct-läge .....	17	BARNLÅS NIVÅ .....	30
Frontdisplayens ljusstyrka .....	17	OM DU GLÖMMER LÖSENODET .....	31
Allmänna funktioner .....	17	KONTROLLNIVÅER .....	31
Skivmeny .....	17	Annatinställning .....	31
Titelmeny .....	18	Återställ till standardinställningarna (utom Barnlåskontroll och VIDEO OUT) .....	31
ÖPPNA EN MENYSKÄRM UNDER AVSPELNING .....	18	Språkkod-lista .....	32
Avspelning av DVD-Audio .....	18	■ <b>UNDERHÅLL</b> .....	<b>32</b>
AVSPELNING AV ALLA GRUPPER .....	18	■ <b>FELSÖKNINGSGUIDE</b> .....	<b>33</b>
AVSPELNING FRÅN ÖNSKAD GRUPP .....	18	■ <b>SPECIFIKATIONER</b> .....	<b>35</b>
SIDVAL .....	18	■ <b>STIFTANSLUTNING (AV1)</b> .....	<b>35</b>
AVSPELNING AV BONUSGRUPPEN .....	18		
Still / Paus .....	18		

### OM ÅTERVINNING:

Den här produktens förpackningsmaterial är återvinningsbart och kan återanvändas. Den här produkten och de med produkten levererade tillbehören, förutom batterierna, överensstämmer med WEEE-direktivet.

Kassera allt material i enlighet med lokala miljöföreskrifter.

När enheten ska kasseras ska du följa lokala miljöföreskrifter.

Batterier får aldrig slängas i hushållsavfall eller brännas. Dom ska hanteras i enlighet med lokala miljöföreskrifter för kemiskt avfall.



### Bidra till miljöarbetet!!!

- Begagnade batterier hör inte hemma i soptunnan.
- Du kan avyttra dem vid uppsamlingsplatser för begagnade batterier eller farligt avfall. Kontakta kommunen för mer information.



## INLEDNING

Du hittar produktens serienummer på baksidan av DVD-spelaren. Alla enheter har unika serienummer. Skriv ner numret och annan viktig information här nedanför. Spara bruksanvisningen som ett bevis på ditt köp om enheten skulle bli stulen och du ska identifiera den. Vi arkiverar inga serienummer.

Inköpsdatum	
Köpt av återförsäljare	
Återförsäljarens adress	
Återförsäljarens tel.nr.	
Modellnr.	
Serienr.	

### Om copyright

Det är förbjudet att utan tillstånd kopiera, sända, visa offentligt och låna ut skivor. Denna produkt införlivar copyrightskyddsteknik som skyddas av amerikanska patenter och andra intellektuella egendomsrätter. Användning av denna copyrightskyddsteknik måste bemyndigas av Macrovision och är avsedd för personligt bruk eller annat begränsat bruk om övrigt tillstånd inte inhämtats från Macrovision. Omvänd ingenjörskonst och isärtagning är förbjudet.





Förenta Staternas patentnummer 4.631.603, 4.819.098, 4.907.093, 5.315.448 och 6.516.132

### Anmärkning beträffande "progressive scan"-utgångar

Lägg märke till att alla TV-apparater med hög upplösning inte är fullt kompatibla med denna produkt, och att de kan generera artefakter i bilden. Vid bildproblem med 576 eller 625 linjers progressiv skanning, rekommenderar vi att du istället ansluter till utgången med "standardupplösning". Om du har frågor rörande din TV-apparats kompatibilitet med denna modell av DVD-spelare med 576p eller 625p, ska du kontakta vår kundtjänst.

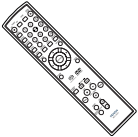
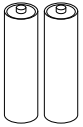

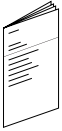





### Medföljande tillbehör

Kontrollera att följande medföljer huvudenheten i kartongen.

Fjärrkontroll ..... 1 	"R6P" (AA) batterier ..... 2 	Audiokabel ..... 1 	Videokabel ..... 1 	Bruksanvisning ..... 1 	Lista över serviceställen ..... 1 
---	--	--	--	---	--

### Symboler som används i denna bruksanvisning

Följande symboler med följande innebörder visas under vissa rubriker och textavsnitt i denna bruksanvisning.

	Beskrivningen avser avspelning av DVD-Video (inklusive DVD-R/RW).
	Beskrivningen avser avspelning av DVD-Audio.
	Beskrivningen avser avspelning av Video-CD.
	Beskrivningen avser avspelning av Super Audio-CD.
	Beskrivningen avser avspelning av Audio-CD.
	Beskrivningen avser avspelning av MP3-formaterade skivor.
	Beskrivningen avser avspelning av JPEG-skivor.
	Beskrivningen avser avspelning av WMA-formaterade skivor.
	Beskrivningen avser avspelning av DivX®-formaterade skivor.

Spelbara skivor

Användbara skivor	Märkning (logotyp)	Regionkod	Inspelade signaler	Skivstorlek	Skivtyper
DVD-Audio * 2, 3, 5		—	Digital audio	12 cm eller 8 cm	
DVD-Video * 1, 2, 3, 5		—	Digital video (MPEG2) DivX®	12 cm eller 8 cm	
DVD-RW DVD-R * 1, 3, 4, 5, 6, 7, 8			Digital audio MP3 WMA*10 Digitalbild (JPEG) DivX®	12 cm eller 8 cm	
Video-CD * 1, 3, 5, 9		—	Ljud och bild	12 cm eller 8 cm	
Super Audio-CD		—	Digital audio		
Audio-CD * 4, 6		—	Digital audio		
CD-RW CD-R * 4, 5, 7, 8, 9, 10		—	Digital audio MP3 WMA*10 Digitalbild (JPEG) DivX®	12 cm eller 8 cm	
Picture CD		—	JPEG	12 cm	



är ett varumärke som tillhör DVD Format/Logo Licensing Corporation.



är registrerad av Eastman Kodak Company.



Windows Media och Windows-logotypen är varumärken eller registrerade varumärken tillhörande Microsoft Corporation i USA och/eller övriga länder.



DivX DivX Certified och andra associerade logotyper är varumärken som tillhör DivX Inc. och används på licens.

**Om du inte kan spela en skiva som är märkt med en av symbolerna ovan ska du läsa följande anmärkningar.**

- \*1: Denna spelare överensstämmer med PAL-färgsystemet. Du kan även spela skivor inspelade enligt NTSC-systemet via en PAL-TV.
- \*2: Vissa DVD-skivor fungerar inte på det sätt som beskrivs i denna bruksanvisning pga. skivtillverkarnas egna funktioner.
- \*3: Skivor med repor eller fläckar kan vara omöjliga att spela.
- \*4: Vissa skivor kan inte spelas beroende på inkompatibla inspelningsförhållanden, inspeldatens egenskaper eller skivornas specialtegenskaper.
- \*5: Skivor som är märkta med symbolerna ovan kan spelas. Om du använder icke-standardskivor kan det hända att de inte går att spela på denna enhet, och även om de gör det så kan ljud- eller bildkvaliteten vara dålig.
- \*6: Du kan endast spela skivor inspelade i videoformat och som stängts. Skivor som inte stängts kan inte spelas. Beroende på skivans inspelningsstatus kan det hända att den inte går att spela alls, eller i alla fall inte normalt (bilden eller ljudet kan vara förvrängt etc.).
- \*7: Om det finns för mycket inspelningsutrymme kvar på skivan (då den använda delen utgör mindre än 55mm tvärs över skivan) kan det hända att den inte spelas upp korrekt.
- \*8: Klistra inte papper eller dekalerna på skivan eftersom dessa kan skada den och göra att enheten inte kan läsa den.
- \*9: Denna enhet överensstämmer med ver.1.1 och ver.2.0 av Video-CD-standarden, med PBC-funktion.  
Ver.1.1 (utan PBC-funktion): Du kan spela av såväl bild- som musik-CD.  
Ver.2.0 (med PBC-funktion): Om du spelar en Video-CD med PBC-funktion, visas "Pbc" på skärmen och displayen.  
**OBSERVERA:** Vid avspelning av vissa Video-CD med PBC-funktion går det inte att utföra vissa funktioner (t.ex. spårsökning och repetera spår) såvida inte funktionen inaktiveras tillfälligt (se sidan 17).
- \*10: Spelaren kan inte spela skivor vars innehåll skyddas av Windows Media Digital Rights Management (DRM).

**Vad är PBC?** "PBC" står för "Playback Control".

Du kan spela interaktiv programvara med menyskrmar. Se anvisningarna på Video-CD:n.

● **Spela ALDRIG följande typer av skivor. Annars kan fel uppstå!**

- DVD-RAM / CD-I / Foto-CD / DVD-skivor med andra regionkoder än 2 eller ALL / DVD-ROM-skivor för PC / CD-ROM-skivor för PC
- Alla övriga skivor utan kompatibilitetsmarkeringar

**FÖRSIKTIGT:**

- Var försiktig så att du inte klämmer fingrarna i skivsläden.
- Ta ut skivan och koppla loss nätkabeln innan du lyfter och bär iväg DVD-spelaren.

● **Progressiv skanning**

Till skillnad från konventionell interlace-skanning, ger progressiv skanning mindre flimmer och bilder i högre upplösning än de som erhålls med traditionella TV-signalerna 625i (576i).

● **Analog 5,1-kanals Dolby- och DTS surround-utgång**  
Denna spelare är försedd med analoga 5,1-kanaliga Dolby- och DTS surround-utgångar för avspelning.

● **HDMI (High-Definition Multimedia Interface)**

Du kan njuta av en skarpare bild när spelaren ansluts till en skärmutrustning med ett HDMI-kompatibelt uttag.

● **Dialog Speed**

Avspelning med något högre eller lägre hastighet, men med samma ljudkvalitet som vid vanlig avspelning. Funktionen Dialog Speed är endast tillgänglig på skivor inspelade i Dolby Digital-formatet.

● **Still/Snabb/Långsam/Steg-avspelning**

Det finns olika avspelningslägen för stillbilder, snabbflyttning framåt/bakåt, långsam avspelning och stegning ram för ram.

● **Stillbildsläge**

Upplösningen på bilder i stillbildsläget (paus) justeras.

● **Random avspelning för Super Audio-CD, Audio-CD, MP3, JPEG, DVD-Audio och WMA**

Denna spelare kan spela spårerna i slumpmässig ordning.

● **Programavspelning för Super Audio-CD, Audio-CD, MP3, JPEG, DVD-Audio och WMA**

Du kan programmera ordningen på spår för att spela dem i ordning efter eget val.

● **DVD-menyer på önskat språk**

Du kan visa DVD-menyer på önskat språk, om de finns på DVD:n.

● **Automatisk avstängning av strömmen**

Strömmen slås av automatiskt efter 30 minuters inaktivitet på spelaren eller fjärrkontrollen (se sidan 31).

● **Textning på önskat språk**

Du kan välja ett språk för undertitlarna om det språket finns tillgängligt på DVD- eller DivX®-skivan.

● **Välja kameravinkel**

Du kan välja önskad kameravinkel, om skivan innehåller scener inspelade från olika vinklar.

● **Valbart ljudspråk och ljudläge**

Du kan välja önskat ljudspråk och ljudläge, om detta språk finns på skivan.

● **Barnlåskontroll (Barnlåset)**

Du kan ställa in kontrollnivån för begränsad avspelning av skivor som är olämpliga för barn.

● **Kompatibilitet för avspelning av flerkanaliga Super Audio CD**

Förutom att spela DVD-Audio- och Videoskivor, kan denna spelare spela flerkanaliga Super Audio-CD med ett frekvensområde för avspelning som når upp till 100kHz och ett dynamiskt omfång på 120dB eller större inom det hörbara området, och högst 5,1 kanaler kan användas.

● **Automatisk avkänning av skivor**

Denna spelare detekterar automatiskt om en inladdad skiva är DVD-Video, DVD-Audio, Video-CD, Super Audio-CD, Audio-CD, MP3, JPEG, WMA eller DivX®.

● **Spela MP3-skivor**

Du kan lyssna på MP3-filer som är inspelade på CD-R/RW.

● **Direktsökning**

Du kan söka efter önskad titel, kapitel och spår med sifvertangenterna under avspelning eller i stoppläge.

● **Skärmdisplay**

Information om pågående funktion kan visas på en TV, vilket låter dig kontrollera funktionerna (såsom programavspelning) med fjärrkontrollen.

● **Matt**

Displayens ljusstyrka kan varieras.

● **Skärmläckare**

Skärmläckarprogrammet startar efter 5 minuters inaktivitet på spelaren eller fjärrkontrollen. Skärmens ljusstyrka sänks med 75%.

● **Bildkontroll**

Med bildkontrollsfunktionen justerar du ljusstyrka, kontrast, färg, gammakorrigerings och skärpa för en specifik skärmbild.

● **Sökning**

Kapitelsökning: Sökning efter ett visst kapitel.

Titelsökning: Sökning efter en viss titel.

Gruppsökning: Sökning efter en viss grupp.

Sidsökning: Sökning efter en viss sida.

Spårsökning: Sökning efter ett visst spår.

Tidssökning: Sökning efter önskad tidpunkt i en titel eller spår.

● **Repetering**

Kapitel: Repeterande avspelning av kapitlet på skivan.

Titel: Repeterande avspelning av titeln på skivan.

Spår: Repeterande avspelning av spåret på skivan.

Allt: Repeterande avspelning på hela skivan. (utom de DVD-Video)

A-B: Repeterande avspelning av två avsnittet.

Grupp: Repeterande avspelning av mappen för den DVD-Audio/Super Audio-CD/MP3/JPEG/WMA/DivX®-skiva.

● **Zoom**

Bilden kan förstoras 2x och 4x.

● **Markör**

Elektronisk referenspunkt som placeras av användaren och gör att man kan hämta markerat avsnitt.

● **Fortsatt avspelning**

Det går att fortsätta avspelningen från den punkt vid vilken den stoppades.

● **Komponentvideoutgångar**

Utgångar på baksidan av DVD-spelaren, som används för att sända högkvalitativ video till en TV via komponentvideotingarna.

● **Bithastighetsindikator**

● **DRC (Dynamic Range Control)**

Du kan kontrollera ljudstyrkans omfång.

● **MPEG-ljud**

Denna spelare klarar skivor med stöd för MPEG-audio om den är ansluten till en MPEG-dekoder.

● **Visa JPEG-bilder**

Det går att spela Kodak Picture CD. Stillbilder i JPEG-format på CD-R/RW kan också visas.

● **Återge WMA-data**

Du kan lyssna på WMA-filer som är inspelade på CD-R/RW.

● **Återge DivX®-data**

Du kan lyssna på DivX®-filer som är inspelade på DVD-R/RW eller CD-R/RW.

• Officiell DivX Certified™-produkt

• Klar för att spela DivX®5-, DivX®4-, DivX®3- och DivX®VOD-videomaterial (under förutsättning att materialet uppfyller de tekniska DivX Certified™-kraven).

● **Pure Direct**

Den analoga ingångens ljudkvalitet förbättras om man stänger av HDMI-utgången, videosignal-utgången och frontpanelens display.

Tillverkad under licens från Dolby Laboratories. "Dolby" och symbolen med dubbla D:n är varumärken som tillhör Dolby Laboratories.

"DTS" och "DTS Digital Surround" är registrerade varumärken tillhörande Digital Theater Systems, Inc.

"WMA" (Windows Media Audio) är en ny Audio Codec som är utvecklad av Microsoft® i Förenta Staterna.

FRONTPANEL

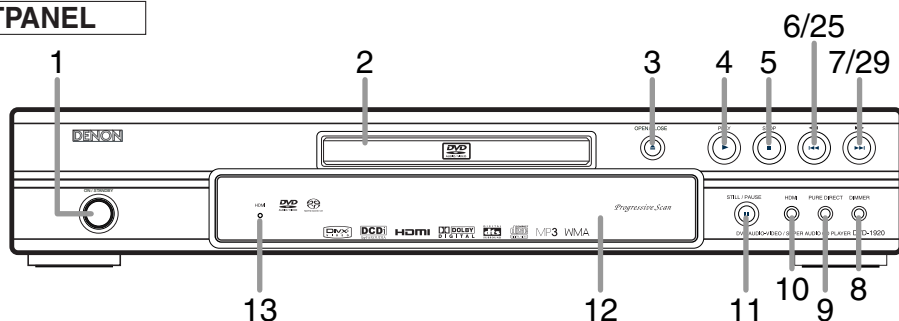

FJÄRRKONTROLL

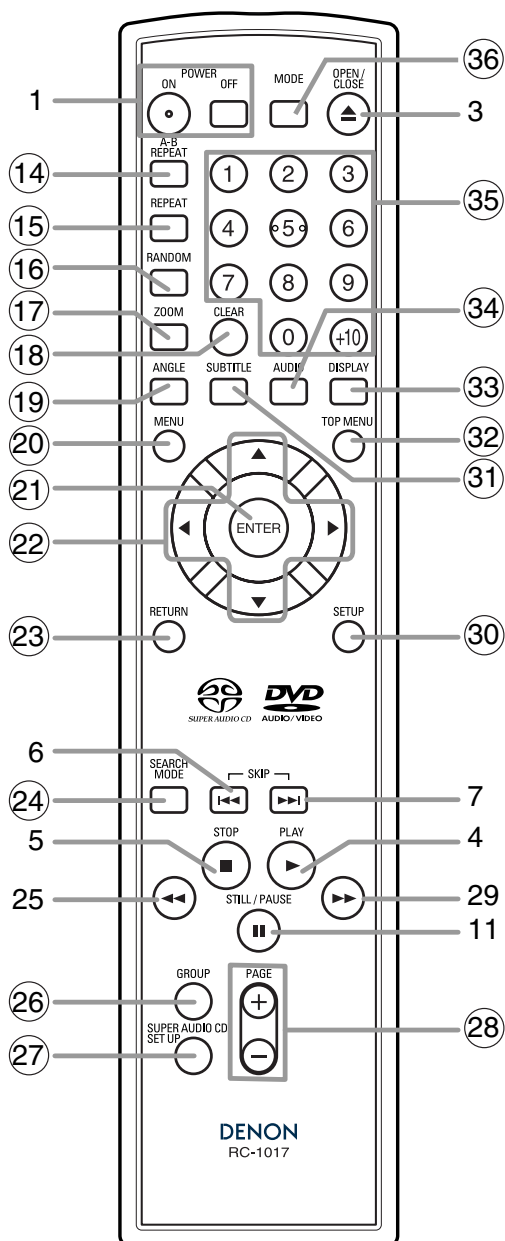











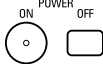

1. ON/STANDBY (POWER ON/OFF) tangenter [sid 17]
2. Skivslåde
3. OPEN/CLOSE-tangent [sid 17]
4. PLAY-tangent [sid 17]
5. STOP-tangent [sid 17]
6. ◀◀(SKIP DOWN)-tangent [sid 20]
7. ▶▶(SKIP UP)-tangent [sid 20]
8. DIMMER-tangent [sid 17]
9. PURE DIRECT-tangent [sid 17]  
Tryck för att aktivera Pure Direct-funktionen och minska brusnivån.
10. HDMI-tangent [sid 17]  
Tryck för att ställa in läget på HDMI-kontaktens video-signalutgång.
11. STILL/PAUSE-tangent [sid 18]
12. Display, fjärrkontrollssensor
13. HDMI-Indikator [sid 17]  
Tänds när en videosignal sänds från HDMI OUT-gång.
14. A-B REPEAT-tangent [sid 21]
15. REPEAT-tangent [sid 21]
16. RANDOM-tangent [sid 22]
17. ZOOM-tangent [sid 19]
18. CLEAR-tangent [sid 20]
19. ANGLE-tangent [sid 26]
20. MENU-tangent [sid 17]
21. ENTER-tangent [sid 17]
22. Piltangenter [sid 17]
23. RETURN-tangent [sid 18]
24. SEARCH MODE-tangent [sid 20]
25. ◀◀(Snabbsökning bakåt)-tangent [sid 18]  
Håll intryckt i mer än 2 sekunder när du använder frontpanelstangenten för denna funktion.
26. GROUP-tangent [sid 18]
27. SUPER AUDIO CD SETUP-tangent [sid 27]
28. PAGE-tangenter [sid 18]
29. ▶▶(Snabbsökning framåt)-tangent [sid 18]  
Håll intryckt i mer än 2 sekunder när du använder frontpanelstangenten för denna funktion.
30. SETUP-tangent [sid 27]
31. SUBTITLE-tangent [sid 26]
32. TOP MENU-tangent [sid 18]
33. DISPLAY-tangent [sid 24]
34. AUDIO-tangent [sid 25]
35. Sifvertangenter [sid 17]
36. MODE-tangent [sid 18]

Tangenter med inringade siffror kan bara användas på fjärrkontrollen.







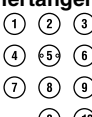







Genomgång av fjärrkontrollen

Tangenterna på fjärrkontrollen fungerar på olika sätt för DVD-Video, DVD-Audio, Video-CD, Super Audio-CD, Audio-CD, MP3, JPEG, WMA och DivX®.

Se följande tabell för rätt användning.

	DVD-Video, DVD-Audio	VCD	Super Audio-CD, CD, MP3, JPEG, WMA	DivX®
<b>POWER-tangenter</b> 	<ul style="list-style-type: none"> <li>För att växla mellan strömmen på och standby.</li> </ul>	<ul style="list-style-type: none"> <li>För att växla mellan strömmen på och standby.</li> </ul>	<ul style="list-style-type: none"> <li>För att växla mellan strömmen på och standby.</li> </ul>	<ul style="list-style-type: none"> <li>För att växla mellan strömmen på och standby.</li> </ul>
<b>A-B REPEAT-tangent</b> 	<ul style="list-style-type: none"> <li>Markerar ett segment för repetering mellan A och B.</li> </ul>	<ul style="list-style-type: none"> <li>Markerar ett segment för repetering mellan A och B.</li> </ul>	<ul style="list-style-type: none"> <li>Markerar ett segment för repetering mellan A och B. (Super Audio-CD, CD)</li> </ul>	<ul style="list-style-type: none"> <li>Markerar ett segment för repetering mellan A och B.</li> </ul>
<b>REPEAT-tangent</b> 	<ul style="list-style-type: none"> <li>Medger repetering av titel, kapitel, grupp eller spår.</li> </ul>	<ul style="list-style-type: none"> <li>Medger repetering av spår eller skiva.</li> </ul>	<ul style="list-style-type: none"> <li>Medger repetering av spår eller skiva. (Super Audio-CD, CD)</li> <li>Medger repetering av spår, grupp eller skiva. (MP3, JPEG, WMA)</li> </ul>	<ul style="list-style-type: none"> <li>Medger repetering av spår, grupp eller skiva.</li> </ul>
<b>RANDOM-tangent</b> 	<ul style="list-style-type: none"> <li>För att spela grupp eller spår i slumpmässig ordning. (DVD-Audio)</li> </ul>	<p>—</p>	<ul style="list-style-type: none"> <li>För att spela spår i slumpmässig ordning.</li> </ul>	<p>—</p>
<b>MODE-tangent</b> 	<ul style="list-style-type: none"> <li>För att ställa in bildkontroll.</li> <li>Aktivering av 3D-ljud (virtuellt surroundsystem).</li> <li>För att ställa in Dialog speed.</li> <li>För att programmera in ordningen. (DVD-Audio)</li> <li>För att avspeling av alla grupper. (DVD-Audio)</li> </ul>	<ul style="list-style-type: none"> <li>Aktivering av 3D-ljud (virtuellt surroundsystem).</li> <li>För att ställa in bildkontroll.</li> </ul>	<ul style="list-style-type: none"> <li>För att programmera in ordningen.</li> <li>Aktivering av 3D-ljud (virtuellt surroundsystem). (CD, MP3, WMA)</li> <li>Aktivering av bildspelsläge. (JPEG)</li> </ul>	<ul style="list-style-type: none"> <li>För att ställa in bildkontroll.</li> </ul>
<b>ZOOM-tangent</b> 	<ul style="list-style-type: none"> <li>Förstora delar av bilden (x2/x4).</li> </ul>	<ul style="list-style-type: none"> <li>Förstora delar av bilden (x2).</li> </ul>	<ul style="list-style-type: none"> <li>För att förstora en del av bilden (x2). (JPEG)</li> </ul>	<ul style="list-style-type: none"> <li>För att förstora en del av bilden (x2).</li> </ul>
<b>ANGLE-tangent</b> 	<ul style="list-style-type: none"> <li>Åtkomst till olika kameravinklar på skivan.</li> </ul>	<p>—</p>	<p>—</p>	<p>—</p>
<b>SUBTITLE-tangent</b> 	<ul style="list-style-type: none"> <li>Åtkomst till olika undertitlar på skivan.</li> </ul>	<p>—</p>	<p>—</p>	<ul style="list-style-type: none"> <li>Åtkomst till olika undertitlar på skivan.</li> </ul>
<b>AUDIO-tangent</b> 	<ul style="list-style-type: none"> <li>Åtkomst till olika audiofunktioner på skivan.</li> </ul>	<ul style="list-style-type: none"> <li>Välja STEREO, L-ch eller R-ch.</li> </ul>	<ul style="list-style-type: none"> <li>Välja STEREO, L-ch eller R-ch. (CD)</li> </ul>	<ul style="list-style-type: none"> <li>Åtkomst till olika audiofunktioner på skivan.</li> </ul>
<b>DISPLAY-tangent</b> 	<ul style="list-style-type: none"> <li>Visar aktuellt skiv- eller HDMI-läge.</li> </ul>	<ul style="list-style-type: none"> <li>Visar aktuellt skiv- eller HDMI-läge.</li> </ul>	<ul style="list-style-type: none"> <li>Visar aktuellt skiv- eller HDMI-läge.</li> </ul>	<ul style="list-style-type: none"> <li>Visar aktuellt skiv- eller HDMI-läge.</li> </ul>
<b>SEARCH MODE-tangent</b> 	<ul style="list-style-type: none"> <li>För att söka efter ett kapitel, en titel, ett spår, en tid eller markör.</li> </ul>	<ul style="list-style-type: none"> <li>För att söka efter ett spår, en tid eller en markör.</li> </ul>	<ul style="list-style-type: none"> <li>För att söka efter ett spår.</li> <li>För att söka efter tid eller en markör. (Super Audio-CD, CD)</li> </ul>	<ul style="list-style-type: none"> <li>För att söka efter ett spår eller en tid.</li> </ul>
<b>OPEN/CLOSE-tangent</b> 	<ul style="list-style-type: none"> <li>Öppna eller stänga skivslåden.</li> </ul>	<ul style="list-style-type: none"> <li>Öppna eller stänga skivslåden.</li> </ul>	<ul style="list-style-type: none"> <li>Öppna eller stänga skivslåden.</li> </ul>	<ul style="list-style-type: none"> <li>Öppna eller stänga skivslåden.</li> </ul>
<b>Sifvertangenter</b> 	<ul style="list-style-type: none"> <li>För att välja ett kapitel, ett spår eller en grupp en titel direkt.</li> </ul>	<ul style="list-style-type: none"> <li>För att välja ett spår direkt.</li> </ul>	<ul style="list-style-type: none"> <li>För att välja ett spår direkt.</li> </ul>	<ul style="list-style-type: none"> <li>För att välja ett spår direkt.</li> </ul>

**Genomgång av fjärrkontrollen**

	DVD-Video, DVD-Audio	VCD	Super Audio-CD, CD, MP3, JPEG, WMA	DivX®
<b>CLEAR-tangent</b> 	<ul style="list-style-type: none"> <li>Rensa markörerna.</li> <li>Radera de nummer som matats in felaktigt.</li> <li>För att ta bort A-punkt för A-B-repetering.</li> </ul>	<ul style="list-style-type: none"> <li>Rensa markörerna.</li> <li>Radera de nummer som matats in felaktigt.</li> <li>För att ta bort A-punkt för A-B-repetering.</li> </ul>	<ul style="list-style-type: none"> <li>Rensa markörerna. (Super Audio-CD, CD)</li> <li>Radera de nummer som matats in felaktigt.</li> <li>För att ta bort A-punkt för A-B-repetering. (Super Audio-CD, CD)</li> </ul>	<ul style="list-style-type: none"> <li>Radera de nummer som matats in felaktigt.</li> <li>För att ta bort A-punkt för A-B-repetering.</li> </ul>
<b>MENU-tangent</b> 	<ul style="list-style-type: none"> <li>För att visa menyn hos en skiva.</li> </ul>	—	<ul style="list-style-type: none"> <li>För att visa FIL LISTA. (MP3, JPEG, WMA)</li> </ul>	<ul style="list-style-type: none"> <li>För att visa FIL LISTA.</li> </ul>
<b>TOP MENU-tangent</b> 	<ul style="list-style-type: none"> <li>För att visa en skivas toppmeny.</li> </ul>	—	<ul style="list-style-type: none"> <li>För att återgå till första punkten i den högsta hierarkin hos FIL LISTA. (MP3, JPEG, WMA)</li> </ul>	<ul style="list-style-type: none"> <li>För att återgå till första punkten i den högsta hierarkin hos FIL LISTA.</li> </ul>
<b>ENTER-, Piltangenter</b> 	<ul style="list-style-type: none"> <li>Flytta markören och bestämma dess position.</li> </ul>	<ul style="list-style-type: none"> <li>Flytta markören och bestämma dess position.</li> </ul>	<ul style="list-style-type: none"> <li>Flytta markören och bestämma dess position.</li> </ul>	<ul style="list-style-type: none"> <li>Flytta markören och bestämma dess position.</li> </ul>
<b>RETURN-tangent</b> 	<ul style="list-style-type: none"> <li>För att återgå till föregående punkt i inställningsmenyn.</li> </ul>	<ul style="list-style-type: none"> <li>För att återgå till föregående punkt i inställningsmenyn.</li> </ul>	<ul style="list-style-type: none"> <li>För att återgå till föregående punkt i inställningsmenyn.</li> </ul>	<ul style="list-style-type: none"> <li>För att återgå till föregående punkt i inställningsmenyn.</li> </ul>
<b>SETUP-tangent</b> 	<ul style="list-style-type: none"> <li>För att visa inställningsmeny.</li> </ul>	<ul style="list-style-type: none"> <li>För att visa inställningsmeny.</li> </ul>	<ul style="list-style-type: none"> <li>För att visa inställningsmeny.</li> </ul>	<ul style="list-style-type: none"> <li>För att visa inställningsmeny.</li> </ul>
<b>SKIP-tangenter</b> 	<ul style="list-style-type: none"> <li>Hoppa över kapitel/titel/spår.</li> </ul>	<ul style="list-style-type: none"> <li>Hoppa över spår.</li> </ul>	<ul style="list-style-type: none"> <li>Hoppa över spår.</li> </ul>	<ul style="list-style-type: none"> <li>Hoppa över spår.</li> </ul>
<b>SEARCH-tangenter</b> 	<ul style="list-style-type: none"> <li>Medger sökning framåt/bakåt på en skiva.</li> <li>Startar långsam avspelning framåt/bakåt. (DVD-Video)</li> </ul>	<ul style="list-style-type: none"> <li>Medger sökning framåt/bakåt på en skiva.</li> <li>Startar långsam avspelning framåt.</li> </ul>	<ul style="list-style-type: none"> <li>Medger sökning framåt/bakåt på en skiva. (utom JPEG)</li> </ul>	<ul style="list-style-type: none"> <li>Medger sökning framåt/bakåt på en skiva.</li> <li>Startar långsam avspelning framåt.</li> </ul>
<b>STOP-tangent</b> 	<ul style="list-style-type: none"> <li>Stoppa avspelningen.</li> </ul>	<ul style="list-style-type: none"> <li>Stoppa avspelningen.</li> </ul>	<ul style="list-style-type: none"> <li>Stoppa avspelningen.</li> </ul>	<ul style="list-style-type: none"> <li>Stoppa avspelningen.</li> </ul>
<b>PLAY-tangent</b> 	<ul style="list-style-type: none"> <li>Börja avspelningen.</li> </ul>	<ul style="list-style-type: none"> <li>Börja avspelningen.</li> </ul>	<ul style="list-style-type: none"> <li>Börja avspelningen.</li> </ul>	<ul style="list-style-type: none"> <li>Börja avspelningen.</li> </ul>
<b>STILL/PAUSE-tangent</b> 	<ul style="list-style-type: none"> <li>Pausa avspelningen.</li> <li>Spelar en ram åt gången.</li> </ul>	<ul style="list-style-type: none"> <li>Pausa avspelningen.</li> <li>Spelar en ram åt gången.</li> </ul>	<ul style="list-style-type: none"> <li>Pausa avspelningen.</li> </ul>	<ul style="list-style-type: none"> <li>Pausa avspelningen.</li> <li>Spelar en ram åt gången.</li> </ul>
<b>GROUP-tangent</b> 	<ul style="list-style-type: none"> <li>För att starta avspelning från önskad grupp. (DVD-Audio)</li> </ul>	—	—	—
<b>SUPER AUDIO CD SETUP-tangent</b> 	—	—	<ul style="list-style-type: none"> <li>För att välja Super Audio CD-inställning. (Super Audio-CD)</li> </ul>	—
<b>PAGE-tangenter</b> 	<ul style="list-style-type: none"> <li>För att välja önskad bakgrundsBild för avspelning. (DVD-Audio)</li> </ul>	—	—	—

## FUNKTIONELL ÖVERSIKT

### Frontdisplay



### Displayvisning under drift

	Påkoppling
	Ingen skiva isatt / kan inte läsa
	Skivtallrik öppen
	Skivtallrik stängd
	Isättning av skivan
	Tänds när avspelningskontrollen aktiveras (VCD)
	Avstängning
	HDMI-läget (480p/576p) väljs (576p visas efter 480p.)
	HDMI-läget (720p) väljs
	HDMI-läget (1080i) väljs
	HDMI-läget (OFF) väljs

### HDMI-läge och utsignaler

		HDMI-läge på apparaten			
		OFF	480P/576P	720P	1080i
HDMI-format som stöds av visningsenheten	480P/576P 720P 1080i	OFF	480P/576P	720P	1080i
	480P/576P 720P	OFF	480P/576P	720P	720P
	480P/576P 1080i	OFF	480P/576P	1080i	1080i
	480P/576P	OFF	480P/576P	480P/576P	480P/576P

### Lägga i batterier

1. Öppna batteriluckan.



2. Lägg i två R6P (AA)-batterier i storlek, och se till att de vänds åt rätt håll.

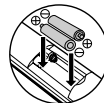

3. Stäng luckan.



### Försiktighetsmått vid hantering av batterier

- Använd R6P (AA)-batterier i denna fjärrkontroll.
- Batterierna bör bytas ungefär en gång om året, även om detta beror på hur ofta fjärrkontrollen används.
- Om fjärrkontrollen inte fungerar ens nära huvudenheten ska du byta batterierna även om det har gått mindre än ett år.
- Det medföljande batteriet är avsett endast för att kontrollera funktionen. Byt det mot ett nytt batteri så snart som möjligt.
- När du lägger i batterier är det noga att du lägger dem på rätt håll, enligt markeringarna ⊕ och ⊖ i fjärrkontrollens batterifack.
- För att förhindra skador eller läckage av batterisyra:
  - Blanda inte nya och gamla batterier.
  - Använd inte två olika typer av batterier, som t.ex. alkaliska batterier och manganbatterier.
  - Batterierna får inte kortslutas, tas isär eller brännas.
- Ta ur batterierna om du inte ska använda fjärrkontrollen under en längre tid.
- Om batterierna läcker ska du försiktigt torka upp vätskan i batterifacket och sedan lägga in nya batterier.

## Beskrivning - bakre panel

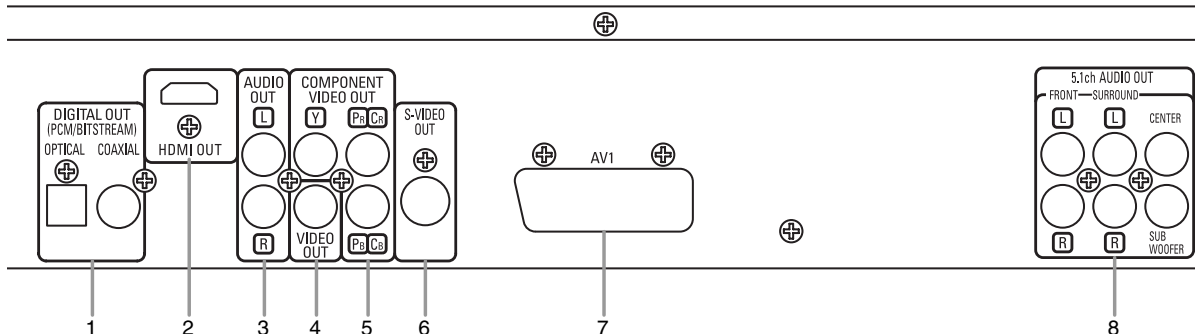
**1. DIGITAL OUT-Gångar**

Använd antingen en optisk eller koaxiell digitalkabel för att ansluta till en AV-förstärkare med inbyggd dekoder (AV-kontrollcenter).

**2. HDMI OUT-Gång**

Använd en HDMI-anslutningskabel (säljs separat) för att ansluta till en skärm med ett HDMI-kompatibelt uttag.

**3. AUDIO OUT-Gångar**

Anslutning till audioingången på A/V-kompatibel TV, wide screen-TV eller stereoanläggning.

**4. VIDEO OUT-Gång**

Använd en videokabel för att ansluta ett av uttagen till videoingången på den A/V-kompatibla TV, bredbilds-TV eller stereoanläggning.

**5. COMPONENT VIDEO OUT-Gångar**

Använd denna utgång om du har en TV med komponentvideoingång. Denna utgång ger C<sub>b</sub>/P<sub>b</sub>, C<sub>r</sub>/P<sub>r</sub> och Y-video. Komponentvideo ger, i kombination bästa bildkvalitet.

**6. S-VIDEO OUT-Gång**

Använd en S-videokabel för att ansluta denna utgång till S-videoingången på en A/V-kompatibel TV eller wide screen-TV för att få en bättre bildkvalitet.

**7. AV1-Gång**

Anslut till en 21-stifts scartkontakt på en TV.

**8. 5.1ch AUDIO OUT-Gångar**

Använd högtalarkablarna för att ansluta denna ingång till 5,1-kanalsingången på AV-förstärkaren med 5,1-kanalsingångar.

**OBSERVERA:**

- Anslut till en videoingång eller ett S-videoingång på TV:n vid ändring av inställningen av VIDEO OUT (SCART, KOMPONENT INTERLACE eller KOMPONENT PROGRESSIVT). Om inställningen ändras, t.ex. till SCART, när Komponentvideo-utgångarna är anslutna till TV-apparaten, kan den utgående videosignalen förvrängas (se sidan 28).
- När videosignaler sands från HDMI OUT-gång kommer det ingen progressiv signal från COMPONENT VIDEO OUT-gångar.

**FÖRSIKTIGHETSMÅTT:**

- Vid rör inte kontaktarnas inre stift på bakpanelen. Elektrostatiska urladdningar kan orsaka permanent skada på spelaren.

**Välja avspelnning med "Progressive Scan" (625p<576p> eller 625i<576i> med radsprång)**

- Om din TV-apparat är kompatibel med progressiv skanning (625p<576p>), ska du ansluta TV-apparaten till COMPONENT VIDEO OUT-gångar på DVD-spelaren och ställa in VIDEO OUT på KOMPONENT PROGRESSIVT i displayinställningen. Sedan ställer du din TV-apparat i läget för progressiv skanning. Se sidan 28 för anvisningar om hur du ändrar displayinställning. P.SCAN visas på enhetens display.
- Om din TV-apparat inte är kompatibel med progressiv skanning, ska du ställa VIDEO OUT på KOMPONENT INTERLACE. Se sidan 28 för anvisningar om hur du ändrar displayinställning. Se till att P.SCAN försvinner på enhetens display.
- Använd en adapter som säljs separat om videoingångarna på dina TV-apparater eller monitorer är av typen BNC.

**Vad är Progressiv skanning?**

- Till skillnad från konventionell interlace-skanning, ger progressiv skanning mindre flimmer och bilder i högre upplösning än de som erhålls med traditionella TV-signaler 625i (576i).

**DCDi-systemet (Directional Correlational De-interlacing) på denna DVD-spelare skapar mjuka och naturliga bilder, även om de är väldigt dynamiska, genom att avlägsna ojämna kanter. "DCDi" är ett varumärke som tillhör Faroudja, ett dotterbolag till Genesis Microchip Inc.**



## ANSLUTNINGAR

Följande visar exempel på anslutningar som vanligtvis används för att ansluta DVD-spelaren till en TV eller andra apparater. Om du använder denna DVD-spelare för att spela en DVD-skiva i Dolby Digital 5,1-kanals surround eller DTS-surround, sänder DVD-spelaren ut en Dolby Digital- eller DTS-dataström från gångarna OPTICAL eller COAXIAL DIGITAL OUT. Genom att ansluta spelaren till en Dolby Digital- eller DTS- eller MPEG-dekoder får du en mer övertygande och realistisk stämning med ett kraftfullt och högkvalitativt surroundljud i proffsklass, som annars bara kan upplevas i biosalonger. Använd antingen en optisk (säljs separat) eller koaxiell audiodigitalkabel (säljs separat) för audioanslutningarna.

### OBSERVERA:

- Stäng av strömmen till alla komponenter i systemet innan du ansluter någon annan komponent.
- Se bruksanvisningen till din TV, stereoanläggning och andra komponenter som ska anslutas till DVD-spelaren.

## Anslutning till ljudanläggning

### Metod 1

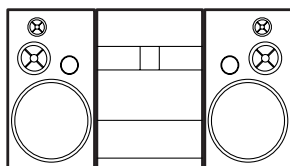

Stereoanläggning

### Metod 2



AV-förstärkare med inbyggd dekoder (AV-styrenhet), Dolby Digital-dekoder, DTS-dekoder, MPEG-dekoder, MD-däck eller DAT-däck

## AUDIO

Audioingångar

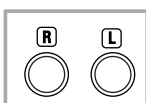

Audiokabel  
(medföljer)

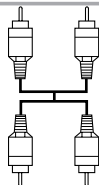

AUDIO  
OUT  
(analog)



Digitala audioingångar

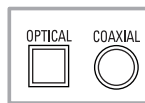

Optisk kabel  
(säljs separat)

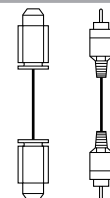

Koaxiell  
audiodigital  
kabel  
(säljs separat)



DIGITAL OUT

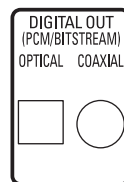

## DVD

- **Metod 1** DVD-spelare + stereoanläggning
- **Metod 2** DVD-spelare + AV-förstärkare med inbyggd dekoder (AV-styrenhet), Dolby Digital-dekoder, DTS-dekoder, MPEG-dekoder, MD-däck eller DAT-däck

### OBSERVERA (gäller endast metod 2):

- När du använder en AV-förstärkare med inbyggd dekoder (AV-styrenhet), en Dolby Digital-, DTS- eller MPEG-dekoder på det sätt som anges i Metod 2, ska du ställa in DOLBY DIGITAL, DTS eller MPEG på BITSTREAM i audioinställningen (se sidorna 28-29). Välj PCM för den dekoder som inte används för närvarande. Avspelning av en DVD-skiva med felaktiga inställningar kan ge upphov till brus och kan även skada högtalarna.
- Ljudkällan på en skiva med Dolby Digital 5,1-kanaligt surroundformat kan inte spelas in som digitalt ljud av ett MD-däck eller DAT-däck.
- Ställ in DOLBY DIGITAL, DTS och MPEG på PCM i audioinställningen när du vill ansluta ett MD- eller DAT-däck (se sidorna 28-29).
- Det genereras mycket skarpt brus som kan skada dina öron och högtalarna vid avspelning av DVD-skivor, som inspelats enligt DTS, över en dekoder eller liknande som ej är DTS-kompatibel.
- När du spelar copyrightskyddade 96kHz (88,2kHz) PCM-DVD-skivor med linjära signaler, samplas det digitala ljudet ned till 48kHz (44,1kHz), även om du ställt LPCM på AV (se sidorna 28-29).
- Ljudet från Super Audio-CD sänds inte ut från digital utgång.

### Optisk kabel (säljs separat)

- Den optiska kabeln (säljs separat) kan skadas om den böjs för hårt. Se till att kablarna ligger i öglor med en diameter på minst 15 cm.
- Använd en kabel som är 3 m eller kortare.
- Sätt i kontakterna ordentligt när du ansluter kablarna.
- Om en kontakt är dammig eller smutsig ska du torka av den med en mjuk trasa innan den sticks in i anslutningen.

**Anslutning till 5,1-kanalig Surroundljudanläggning**

Analog 5,1-kanalers audiosignaler kan sändas ut från DVD-spelaren. Flerkanaliga ljudsignaler som spelats in i packad PCM och den flerkanaliga Super Audio-CD kan spelas om man ansluter en AV-förstärkare utrustad med analog 5,1-kanaliga ljudingångar.

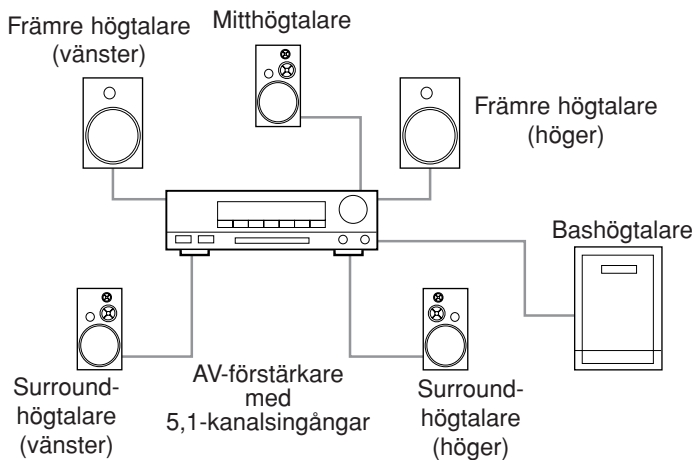

**AUDIO**

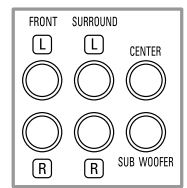

Till 5,1-kanalsingång

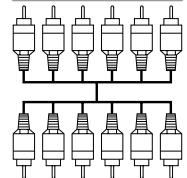

Högtalarkabel (säljs separat)

**DVD**

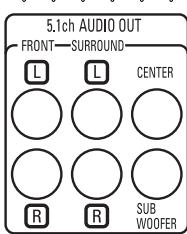

5.1ch AUDIO OUT

**OBSERVERA:**

- För 5,1-kanaliga anslutningar ska ANALOGT LJUD ställas in på MULTIKANAL i inställningsläget och Högtalarinställning-, FÖRDRÖJNING- och KANALNIVÅ-inställningarna ska justeras (se sidorna 29-30).
- Du kan njuta av analogt ljud av hög kvalitet genom att stänga av videosignalen. Tryck på **PURE DIRECT**-tangnet på frontpanelen.

Anslutning till TV (för video)

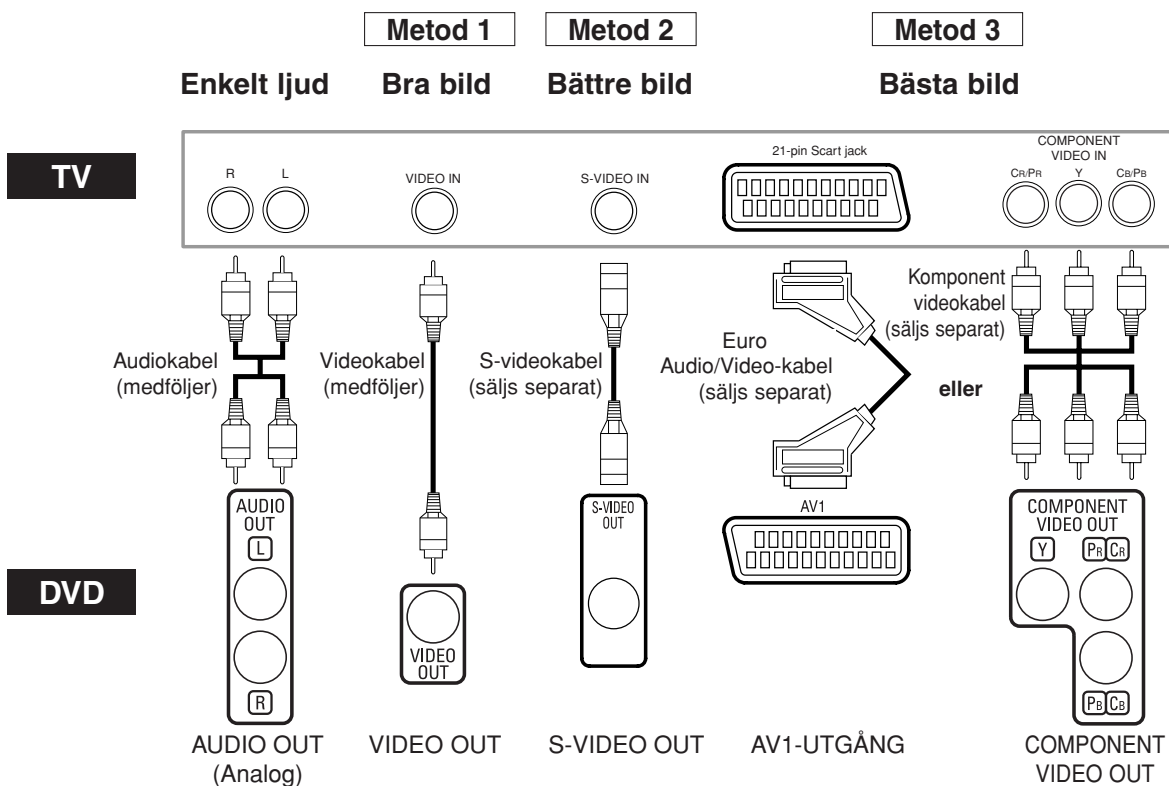

- **Metod 1** DVD-spelare + TV med videoingång
- **Metod 2** DVD-spelare + TV med S-videoingång
- **Metod 3** DVD-spelare + TV med AV1-utgång (21-pin Scart jack) eller TV med Komponent Videogång

**OBSERVERA:**

- Anslut DVD-spelaren direkt till TV:n. Om Audio/Video-kablarna ansluts till en videobandspelaren kan bilderna komma då förvrängas på grund av kopieringsskyddet.
- **S-videoutgång**  
Videosignalerna delas upp i signaler för färg (C) och ljusstyrka (Y), vilket ger en skarpere bild. Om TV:n har S-videoingång, rekommenderar vi att du ansluter den till spelarens S-videoutgång med en S-videokabel, som säljs separat.

**ANSLUTA TILL EN TV UTAN AUDIO/VIDEO-INGÅNGAR**

Om din TV saknar RCA-audio- och videoingångar går det ändå att ansluta spelaren till TV:ns 75 Ohms koaxialantennkontakt med en stereo audio/video RF-modulator (medföljer ej). Anslut audio- och videoutgångarna på DVD-spelaren till audio- och videoingångarna på RF-modulatorn, och anslut sedan koaxialutgången på RF-modulatorn (vanligtvis märkt "TO TV") till TV:ns 75 Ohms koaxialantennkontakt. Se bruksanvisningen till RF-modulatorn om du vill ha mer information. Om det redan sitter en antenn eller annan utrustning i TV:ns 75 Ohms koaxialantennkontakt, ska du ta loss den kabeln och sätta i den i RF-modulatorn istället (vanligtvis märkt "ANT IN") och sedan ansluta RF-modulatorn till TV:ns antennkontakt enligt beskrivningen ovan.

**OBSERVERA:**

- Bildkvaliteten hos DVD-skivor blir inte lika bra om spelaren ansluts till TV:ns antennkontakt via en RF-modulator.

**Anslutning till en TV med HDMI-kompatibelt uttag**

En enkel 1-kabelanslutning (med en kommersiellt tillgänglig kabel) med en enhet med HDMI-anslutning (högdefinitions multimediegränssnitt) möjliggör digital överföring av digitala bilder från DVD-Video och andra källor, DVD-Video och det flerkanaliga ljudet från DVD-Audio.

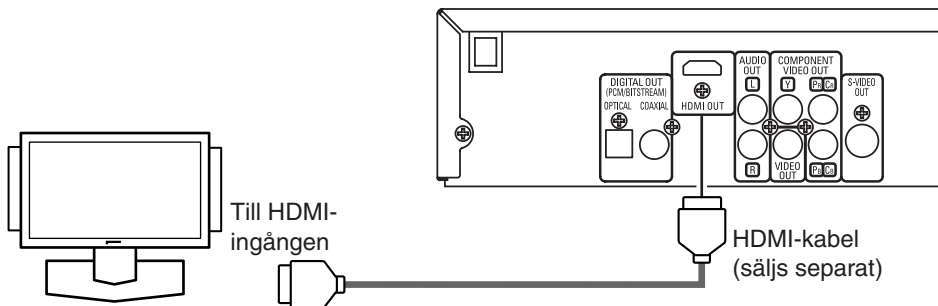

En skärmutrustning med HDMI-kompatibelt uttag

**Faktiska utgångslägen efter medium**

		HDMI-LJUD-inställning			
		2 KANAL		MULTIKANAL	
		DOLBY DIGITAL/DTS-inställning		DOLBY DIGITAL/DTS-inställning	
	Audioinspelningstformat	BITFLÖDE *1	PCM	BITFLÖDE *1	PCM *2
DVD-Video	Dolby Digital	Dolby Digital	2-kanalig PCM	Dolby Digital	Multi PCM
	DTS	DTS	2-kanalig PCM	DTS	Multi PCM
	MPEG	MPEG	2-kanalig PCM	MPEG	Multi PCM
	LPCM	2-kanalig PCM	2-kanalig PCM	Multi PCM	Multi PCM
DVD-Audio	LPCM eller PPCM (med CPPM) *3 *5	2-kanalig PCM	2-kanalig PCM	Multi PCM	Multi PCM
	LPCM eller PPCM (utan CPPM)	2-kanalig PCM	2-kanalig PCM	Multi PCM	Multi PCM
Audio-CD		2-kanalig PCM	2-kanalig PCM	2-kanalig PCM	2-kanalig PCM
Video-CD		2-kanalig PCM	2-kanalig PCM	2-kanalig PCM	2-kanalig PCM
MP3/WMA/DivX®		2-kanalig PCM	2-kanalig PCM	2-kanalig PCM	2-kanalig PCM
Super Audio-CD	FLERKAN.OMR. *4	X	X	X	X
	2-KAN. OMR. *4	X	X	X	X
	CD REGION	2-kanalig PCM	2-kanalig PCM	2-kanalig PCM	2-kanalig PCM

\*1 Om den anslutna utrustningen inte är kompatibel med HDMI BITFLÖDE, skickas signaler ut med PCM.  
 \*2 Om den anslutna utrustningen inte är kompatibel med HDMI Multi PCM, skickas signaler ut med nedmixad PCM.  
 \*3 Om den anslutna utrustningen inte är kompatibel med HDMI ver. 1.0, skickas inga signaler.  
 \*4 Ljud som spelas in i FLERKAN.OMR./2-KAN. OMR. på Super Audio CD-skivor skickas inte ut.  
 \*5 Sändning av signaler från DVD-ljudskivor som är upphovsrättskyddade med CPPM är endast möjlig om båda enheterna är kompatibla med HDMI Ver.1.1. Denna spelare är kompatibel med HDMI Ver.1.1.

**Kopieringsskydd**

För att spela digitala bilder från en DVD via en HDMI-kontakt, är det nödvändigt att både spelaren och skärmutrustningen (eller en AV-förstärkare) stödjer ett kopieringsskydd som kallas HDCP (High-bandwidth Digital Content Protection System). HDCP är en kopieringsskyddsteknologi som innefattar datakryptering och autentisering av den anslutna AV-utrustningen. Denna spelare stödjer HDCP. Läs bruksanvisningen till skärmutrustningen (eller AV-förstärkaren) för mer information.

\*HDMI: High-Definiton Multimedia Interface (högdefinitions multimediegränssnitt)

**OBSERVERA:**

- När en HDCP-kompatibel skärmutrustning används, kommer bilden inte att visas ordentligt.
- När **PURE DIRECT**-tangenter på frontpanelen aktiveras, kommer inte bara HDMI-bilder utan även ljud att inte sändas ut (se sidan 17).
- Bland de apparater som stöder HDMI, kan vissa styra andra utrustningar via HDMI-kontakten. Denna spelare kan dock inte styras från en annan apparat via HDMI-kontakten.
- Det kan hända att ljudsignalerna från HDMI-kontakten (inklusive samplingsfrekvensen, antal ljudkanaler och bitlängden) begränsas av den anslutna utrustningen.
- Vid avspelning av en Super Audio-CD med HDMI-anslutning, kan ljud inte överföras bortom CD-skivtacket. Använd analog anslutning för detta.
- Bland skärmarna som stödjer HDMI, stödjer vissa inte ljudutmatning (t. ex. projektorer). Vid anslutning till utrustning av denna typ kommer ljudsignaler inte att sändas från HDMI-kontakten.
- När uppsättningens HDMI-kontakt är ansluten till en DVI-D-kompatibel skärm (HDCP-kompatibel) med en HDMI-DVI-konverterarkabel (säljs separat), kommer signalerna att matas ut i digitalt RGB.

**"HDMI, HDMI-logotypen och High-Definition Multimedia Interface (högdefinitions multimediegränssnitt) är varumärken eller registrerade varumärken som tillhör HDMI Licensing LLC."**

## Grundläggande avspelning

DVD-V	DVD-A	VCD	Super Audio CD	CD	MP3
JPEG	WMA	DivX®			

### Komma igång

- Stäng av strömmen till TV:n, förstärkaren och annan utrustning som är ansluten till DVD-spelaren.
- Kontrollera att TV:n och audiomottagaren (säljs separat) är inställda på rätt kanal.

#### 1 Tryck på **POWER ON**-tangent.

- P-ON visas kort på displayen.

#### 2 Tryck på **OPEN/CLOSE**-tangent för att öppna skivslåden.

#### 3 Lägg skivan på slåden med framsidan uppåt.

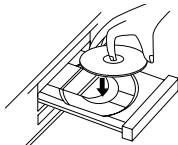

#### 4 Tryck på **PLAY**-tangent.

- Facket stängs automatiskt och sedan startar avspelningen från första kapitlet eller spåret på skivan. Tryck på **PLAY**-tangenten om avspelningen inte startar automatiskt.
- Om du spelar en DVD med inspelad titelmeny, kan denna visas på skärmen. Se i så fall "Titelmeny".

#### 5 Tryck på **STOP**-tangent om du vill stoppa avspelningen.

### OBSERVERA:

- En "förbjudet-ikon" kan visas i TV-skärmens övre högra hörn vid användning, och den varnar för att DVD-spelaren eller skivan har upptäckt en förbjuden åtgärd.
- På DVD som använder vissa titlar som signaler för avspelningsprogram, kan avspelningen komma att starta från den andra titeln, eller så hoppas dessa titlar över helt.
- Vid avspelning av tvåskiktsskivor kan bildvisningen stoppas tillfälligt. Detta händer vid växling från det första till andra lagret. Detta är inget fel.
- Tillvägagångssättet varierar beroende på om du spelar DVD med skivmeny eller Video-CD med PBC. Se skivans bruksanvisning för mer information.



### AVBRYTA OCH HÄMTA TILLBAKA PBC-FUNKTIONEN

VCD

#### 1 Lägg i en Video-CD.

#### 2 Tryck på **STOP**-tangent.

#### 3 Tryck på **Sifvertangenterna** för att ange önskat spårnummer.

- PBC-funktionen annulleras och avspelningen av Video-CD:n startar.

#### 4 Om du vill hämta PBC-funktionen, tryck på **STOP**-tangent två gånger och sedan på **PLAY**-tangent.

- Titelmenyn visas på displayen.

## HDMI-inställning

#### 1 Tryck på **HDMI**-tangent på frontpanelen för att välja HDMI-utgångsläget.

Utgångsläget ändras enligt följande varje gång du trycker på **HDMI**-tangent.

- HDMI-indikatorn på frontpanelen tänds när HDMI-utgångsläget är på.



OFF (standard): Ingen videosignal från HDMI OUT-uttaget.

480/576P: Video sänds ut från HDMI OUT-uttaget med 480/576p.

720P: Video sänds ut från HDMI OUT-uttaget med 720p.

1080: Video sänds ut från HDMI OUT-uttaget med 1080i.

### OBSERVERA:

- Video- och ljudsignaler kan förvrängas tillfälligt då man växlar till/från HDMI-utgångsläget.
- Använd en skärmutrustning med ett HDMI-kompatibelt uttag.
- Ingen progressiv videosignal kommer att sändas ut från COMPONENT VIDEO OUT i HDMI-utgångsläget.

- HDMI-indikatorn på frontpanelen blinkar när du väljer HDMI-utgångsläget och det inte finns någon HDMI-kabel.
- Om du aktiverar Pure Direct-läget, kommer både video- och ljudsignalerna genom HDMI-utgången att stängas av (tryck på **PURE DIRECT**-tangent igen för att återfå dem).
- Du kan kontrollera HDMI-anslutningens status genom att trycka på **DISPLAY**-tangent under avspelning i HDMI-utgångsläget (se sidan 25).
- Om TV:n inte är kompatibel med det HDMI-utgångsläget som just valts behålls det ursprungliga utgångsläget. Om detta inträffar visas det läge som just valts på frontpanelens display (se sidan 11), medan den verkliga utgångsupplösningen indikeras genom att man använder skärmmeny enligt beskrivningen på sidorna 24-25.
- De verkliga utsignalerna för varje HDMI-läge är olika beroende på den anslutna visningsenhetens kompatibilitet. Se tabellen på sidan 11 för en detaljerad beskrivning av utgångsmönster för varje HDMI-läge.

## Pure Direct-läge

#### 1 Tryck på **PURE DIRECT**-tangent på frontpanelen för att endast mata ut analoga ljudsignaler (ingen videosignal matas ut och skärmen stängs av). Ljud med högre kvalitet kommer att erhållas.

### OBSERVERA:

- Pure Direct-läget frigörs när nedanstående knappar trycks in. **OPEN/CLOSE** (på både fjärrkontrollen och frontpanelen), **SETUP** eller **DISPLAY**-tangent (på fjärrkontrollen), **ON/STANDBY** eller **PURE DIRECT**-tangent (på frontpanelen).
- **PURE DIRECT**-tangent fungerar inte vid visning av insällning-menyn.
- Om du aktiverar Pure Direct-läget när du väljer HDMI-läge, kommer varken video- eller ljudsignaler att sändas ut.

## Frontdisplayens ljusstyrka

#### 1 Tryck på **DIMMER**-tangent på frontpanelen för att välja önskad ljusstyrka på frontdisplayen. (LJUS, MATT, eller AV)

- Fabriksinställningen är LJUS.

### OBSERVERA:

- Du kan justera ljusstyrkan på frontdisplayen i inställningsmenyn. För mer information, se sidan 31.
- Nästa gång du slår på strömmen, kommer frontdisplayens ljusstyrka att vara justerad i enlighet med inställningen i inställningsmenyn.

## Allmänna funktioner

DVD-V DVD-A

DVD-skivor kan innehålla menyer för navigering i skivorna och åtkomst till specialfunktioner. Tryck på lämplig **Sifvertangent** eller använd **Piltangenterna** (▲/▼/◀/▶) för att markera önskat val i DVD-huvudmenyn och tryck på **ENTER**-tangent för att bekräfta.

### OBSERVERA:

- Såvida inget annat anges, beskrivs alla moment utifrån fjärrkontrollen. Vissa funktioner kan genomföras med meny på TV-skärmen.

## Skivmeny

DVD-V

#### 1 Tryck på **MENU**-tangent.

- DVD:ns huvudmeny visas.

#### 2 Om funktionen inte är tillgänglig kan symbolen

- ◯ visas på TV-skärmen.

#### 3 Om det finns en skivmeny på skivan, går det att välja olika alternativ för ljudspråk, textning m.m.

#### 4 Tryck på **Piltangenterna** (▲/▼/◀/▶) för att välja en punkt, och på **ENTER**-tangent för att bekräfta.

**Titelmeny**

DVD-V DVD-A

- Tryck på **TOP MENU**-tangente.
  - Titelmenyn visas.
- Om funktionen inte är tillgänglig kan symbolen  visas på TV-skärmen.
- Tryck på **Piltangenterna** (▲/▼/◀/▶) för att välja en punkt, och på **ENTER**-tangente för att bekräfta.
  - Avspelningen startar vid vald titel.

VCD

- Vid avspelning av Video CD med PBC-funktionen visas titelmenyn automatiskt.
- Tryck på **Sifvertangenterna** för att ange önskad titel.
  - Avspelningen startar vid vald titel.
- Tryck på **RETURN**-tangente för att återgå till titelmenyn.

**ÖPPNA EN MENYSKÄRM UNDER AVSPELNING**

DVD-V DVD-A

- Tryck på **MENU**-tangente för att öppna huvudmenyn för DVD (DVD-V).
- Tryck på **TOP MENU**-tangente för att öppna titelmenyn.

**OBSERVERA:**

- Menyinhållet och menynavigering kan skilja sig åt mellan olika skivor. Se skivans bruksanvisning för mer information.

**Avspelning av DVD-Audio**

DVD-A

**AVSPELNING AV ALLA GRUPPER**

- Tryck på **MODE** i stoppläge.
  - Hela gruppen-bilden visas.
- Tryck på **PLAY**-tangente för att spela av.

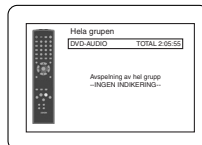

**AVSPELNING FRÅN ÖNSKAD GRUPP**

- Under avspelning eller i stoppläge trycker du på **GROUP**-tangente.
- Använd **Sifvertangenterna** för att välja en grupp.
  - Gruppen söks och avspelningen startar.

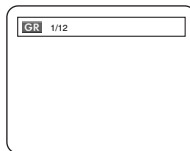

**SIDVAL**

På vissa DVD-audioskivor med stillbilder kan du välja bland ett urval av bilder.

- Under avspelningen trycker du på **PAGE +- eller --**-tangente för att välja önskat sidnummer.

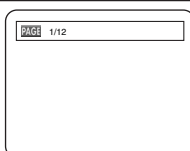

**AVSPELNING AV BONUSGRUPPEN**

Vissa skivor har en bonusgrupp inspelad, som kan spelas om man anger en kod. Se skivofodralet.

- Tryck på **GROUP**-tangente i stoppläge för att visa grupp-sökningsbilden.
- Tryck på **Sifvertangenterna** för att välja bonusgruppnummer.
  - Kodfönstret visas.

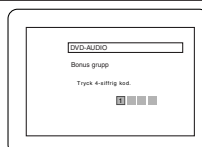

- Tryck på **Sifvertangenterna** för att ange den 4-siffriga koden.
  - Om du anger rätt kod startar avspelningen från början av bonusgruppen.

**OBSERVERA:**

- I vissa fall visas kodfönstret på menyskärmen. Följ anvisningarna på skärmen.
- När koden väl har angetts kan du spela av upprepade gånger tills skivan tas ur släden.

**Still / Paus**

DVD-V DVD-A VCD Super Audio CD CD MP3 JPEG WMA DivX®

- Tryck på **STILL/PAUSE**-tangente under avspelning.
  - Avspelningen stoppar och ljudet stängs av.
- Tryck på **PLAY**-tangente för att fortsätta avspelningen.



**OBSERVERA:**

- Ställ in **STILLBILDSLÄGE** på **FÄLT** i displaymenyn om bilderna är suddiga i pausläget (se sidan 28).

**Fortsättning**

DVD-V DVD-A VCD Super Audio CD CD MP3 JPEG WMA DivX®

- Tryck på **STOP**-tangente under avspelning.
  - Fortsättningsmeddelandet visas på TV-skärmen.
- Tryck på **PLAY**-tangente, så fortsätter avspelningen från den punkt vid vilken den stoppades.
  - Tryck två gånger på **STOP**-tangente för att avbryta fortsättningen.

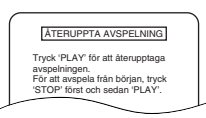

<Exempel: DVD>

**OBSERVERA:**

- Vissa Video-CD med PBC-funktion fortsätter avspelningen från början av spåret.
- För MP3, JPEG eller WMA fortsätter avspelningen från det aktuella spårets startpunkt.
- Fortsättningsinformationen kvarstår även om strömmen bryts.

**Snabbsökning framåt / bakåt**

DVD-V DVD-A VCD Super Audio CD CD MP3 WMA DivX®

- Tryck upprepade gånger på **◀◀-** eller **▶▶-**-tangente under avspelning för att välja önskad hastighet framåt eller bakåt.
  - För DVD-skivor är hastigheten för snabbsökning framåt eller bakåt olika beroende på skivtypen. Den ungefärliga hastigheten är 1 (x2), 2 (x8), 3 (x20), 4 (x50) och 5 (x100).

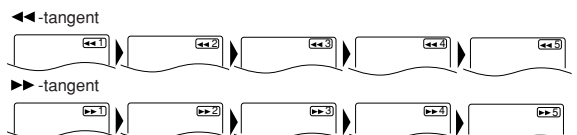

- För Video-CD, Super Audio-CD, Audio-CD, MP3, WMA och DivX® är den ungefärliga hastigheten 1(x2), 2(x8) eller 3(x30).
- För Super Audio-CD, Audio-CD, MP3 och WMA kommer ljud att sändas med något hastighet framåt och bakåt.

- Tryck på **PLAY**-tangente för att återgå till normal avspelning.

**OBSERVERA:**

- Bildkvaliteten hos DivX®-filer vid snabbspolning bakåt är sämre än vid snabbspolning framåt.
- Med vissa DivX®-filer kan det hända att snabbsökning framåt/bakåt inte fungerar.

### Sökning framåt / sökning bakåt

DVD-V DVD-A VCD DivX®

Endast för rörlig bild

- Tryck på **STILL/PAUSE**-tangente under avspelning.
- Tryck på **◀◀**- eller **▶▶**-tangente.
  - Långsam avspelning startar och ljudet tystas.
- Tryck upprepade gånger på **◀◀**- eller **▶▶**-tangente för att välja önskad hastighet.
  - Hastigheten för avspelning framåt eller bakåt är olika beroende på skivtypen. Ungefärlig hastighet är 1 (1/16), 2 (1/8), och 3 (1/2).
- Tryck på **PLAY**-tangente för att återgå till normal avspelning.

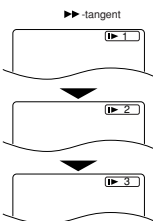

#### OBSERVERA:

- Ställ in STILLBILDSLÄGE på FÄLT i displaymenyn om bilderna är suddiga i pausläget (se sidan 28).
- När du spelar Video-CD- och DivX®-skivor fungerar endast långsam avspelning framåt.

### Stegvis avspelning

DVD-V DVD-A VCD DivX®

Endast för rörlig bild

- Tryck på **STILL/PAUSE**-tangente under avspelning.
  - Avspelningen pausas och ljudet tystas.
- Skivan matas fram en bild varje gång som **STILL/PAUSE**-tangente trycks in.
- Tryck på **PLAY**-tangente om du vill avbryta stegvis avspelning.

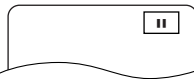

#### OBSERVERA:

- Ställ in STILLBILDSLÄGE på FÄLT i displaymenyn om bilderna är suddiga i pausläget (se sidan 28).

### Bildkontroll

DVD-V DVD-A VCD DivX®

Med bildkontrollsfunktionen justerar du ljusstyrka, kontrast, färg, gammakorrigering och skärpa för en specifik skärmbild.

- Tryck på **MODE**-tangente under avspelning.
- Tryck på **Piltangenterna** (▲ eller ▼) för att växla punkt.
- Tryck på **ENTER**- eller **Piltangenterna** (◀ eller ▶) för att justera önskad punkt.
  - Du kan välja -6, -5, -4, -3, -2, -1, 0, +1, +2, +3, +4, +5 eller +6.
- Tryck på **RETURN**-tangente för att återgå till normal avspelning.



#### OBSERVERA:

- Standardinställningen för alla punkter i bildkontroll är "0".
- Inställningsdisplayen försvinner efter 10 sekunders inaktivitet.
- Du kan inte använda den här funktionen när du använder Dialog Speed (se denna sida).

### Zoom

DVD-V DVD-A VCD JPEG DivX®

Endast för rörlig bild

Tack vare den här funktionen kan du förstora videobilden och panorera genom den zoomade bilden.

- Tryck på **ZOOM**-tangente under avspelning.
  - Avspelningen fortsätter.
- Tryck upprepade gånger på **ZOOM**-tangente för att välja önskad zoomfaktor: x2, x4 eller av.
  - För Video-CD-, JPEG-, och DivX®-skivor fungerar endast zoomfaktorn x2.



- Använd **Piltangenterna** (▲/▼/◀/▶) för att flytta runt den zoomade bilden på skärmen.

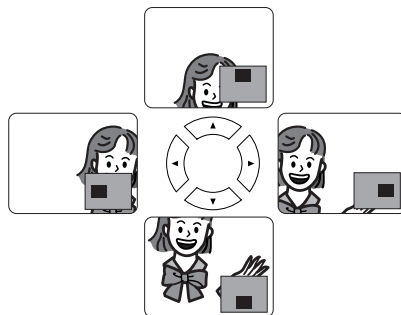

- Tryck på **ZOOM**-tangente för att gå ur zoomläget.

#### OBSERVERA:

- Zoomfunktionen fungerar inte när skivmenyn visas.
- x4 zoom är inte tillgänglig för vissa skivor.
- För JPEG-skivor fungerar inte navigeringsskärmen.
- I vissa JPEG-filer kan du inte flytta den zoomade bilden.

### Dialog Speed

DVD-V DVD-A

Endast för rörlig bild

Fungerar endast på skivor inspelade i Dolby Digital-format, med Dialog Speed-funktionen kan du spela skivan något snabbare eller långsammare utan att göra avkall på ljudkvaliteten, som är densamma som vid vanlig avspelning.

- Tryck upprepade gånger på **MODE**-tangente tills inställningen för Dialog Speed visas.

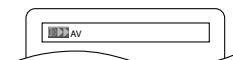

- AV visas på TV-skärmen.

- Tryck på **ENTER**-tangente eller **Piltangenterna** (◀ eller ▶) för att växla mellan ♪ (x1,3), ♫ (x0,8) och AV.

- ♪ : Spelar i ungefär 0,8 gånger normal avspelningshastighet.
- ♫ : Spelar i ungefär 1,3 gånger normal avspelningshastighet.

- Tryck på **PLAY**-tangente för att återgå till normal avspelning.

#### OBSERVERA:

- Varje gång du trycker på **STOP**-tangente, ställs inställningen på AV.
- Du kan titta på textning medan du använder denna funktion.
- Du kan inte ändra inställning för bildkontroll och audiospråk-inställning när du använder detta läge.
- Funktionen för virtuellt surround fungerar inte i detta läge.
- På vissa ställen i skivan kan det hända att funktionen inte fungerar.
- När du använder digital ljudanslutning (COAXIAL, OPTICAL eller HDMI), kommer LPCM-ljud (2-kanaligt) att sändas.
- När du använder Dialog Speed-funktionen vid 5.1-kanals digital output, blir det analoga utgående ljudet 2-kanaligt.
- När du använder digital audioanslutning, är endast Dolby Digital-ljudet tillgängligt.

## Bildspelsläge

JPEG

Du kan växla till bildspelsläge vid avspelnig.

- Tryck på **MODE**-tangente vid avspelnig.
  - Skärmen för bildspelsläge visas.
  - Bildspelsläget kan inte växlas när det har stoppats, eller från fillista eller Picture CD-menyskrmen.
- Tryck på **ENTER**-tangente.
  - Bildspelsläget växlar.
  - SKÄR IN/UT: Hela bilden visas direkt.
  - TONA IN/UT: Bilden visas och försvinner gradvis sedan.
- Tryck på **MODE**-tangente för att avsluta.

## Titel / kapitelsökning

DVD-V

### Med SEARCH MODE-tangenten

- Tryck på **SEARCH MODE**-tangente upprepade gånger under avspelnig tills kapitel- eller titelsökningsbilden visas.



- Ange önskat kapitel/spårnummer med **Sifvertangenterna**.

### Med SKIP-tangenterna

- Tryck under avspelnig på **SKIP** ►►-tangente för att gå till nästa spår. Tryck upprepade gånger för att hoppa över efterföljande spår. Tryck på **SKIP** ◄◄-tangente för att återgå till början av aktuellt spår. Tryck upprepade gånger för att gå till föregående spår.
- Kapitelnumret visas en kort stund på frontdisplayen.
  - Om du trycker på **SKIP** ◄◄- eller ►►-tangente när avspelnig är pausad, fortsätter pausläget att vara aktivt även efter att du har hoppat till nästa spår.

### OBSERVERA:

- Beroende på vilken skiva kan du använda **Sifvertangenterna** till att söka efter önskat kapitel direkt genom att ange kapitelnumret. Se bruksanvisningen som medföljer skivan.
- SKIP** ◄◄- och ►►-tangenterna är inte tillgängliga när avspelnig stoppats.
- På skivor vars titlar inte innehåller kapitel växlar **SKIP** ◄◄- och ►►-tangenterna titlarna.

## Spårsökning

DVD-A VCD Super Audio CD CD MP3 JPEG WMA DivX®

Det finns två sätt av börja avspelnig av en skiva på ett specifikt spår.

### Med SEARCH MODE-tangenten

- Tryck på **SEARCH MODE**-tangente.
  - Spårsökningsdisplayen visas.
- Välj inom 30 sekunder önskat spår med **Sifvertangenterna**.
  - Om skivan innehåller mindre än 10 spår trycker du på spårnumret direkt.
  - För att spela ett ensiffrigt spår på skivor med fler än 10 men färre än 100 spår trycker du först på **0** och sedan på spårnumret (för spår 3 trycker du t.ex. **0, 3**). För att spela ett tvåsiffrigt spår trycker du på spårnumret.
  - Om du vill spela ett en- eller tvåsiffrigt spår när det finns 100 spår eller fler, trycker du först på **0** och sedan på spårnumret (för spår 3 trycker du t.ex. **0, 0, 3** och för spår 26 trycker du **0, 2, 6**). För att spela ett tresiffrigt spår trycker du på spårnumret.
  - Tryck på **CLEAR**-tangente för att radera felaktig inmatning.

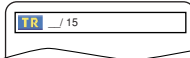

### OBSERVERA:

- +10-tangenten kan också användas för att ta fram spårsökningsdisplayen, utom om skivan innehåller färre än 10 spår. På sådana skivor behöver man bara trycka spårnumret för att utföra spårsökningen.

### Med SKIP-tangenterna

- Tryck under avspelnig på **SKIP** ►►-tangente för att gå till nästa spår. Tryck upprepade gånger för att hoppa över efterföljande spår. Tryck på **SKIP** ◄◄-tangente för att återgå till början av aktuellt spår. Tryck upprepade gånger för att gå till föregående spår.
- Spårnumret visas en kort stund på frontdisplayen.
  - Om du trycker på **SKIP** ◄◄- eller ►►-tangente när avspelnig är pausad, fortsätter pausläget att vara aktivt även efter att du har hoppat till nästa spår.

### OBSERVERA:

- SKIP** ◄◄- och ►►-tangenterna är inte tillgängliga när avspelnig har stoppats.

## Tidssökning

DVD-V DVD-A VCD Super Audio CD CD DivX®

- Tryck på **SEARCH MODE**-tangente tills tidsökningskrmen visas på TV:n.
  - Ange inom 30 sekunder önskad skiva med **Sifvertangenterna**.
    - Avspelnig startar vid angiven tid.
    - Vid tidssökning visas "0" automatiskt när du inte behöver ange något nummer. T.ex. visas "0:0 : \_ \_" på tidsökningskrmen om den totala tiden på titel eller spår är kortare än 10 minuter.
  - Tryck på **CLEAR**-tangente för att radera en felaktig inmatning.
- OBSERVERA:**
- Med vissa DivX®-filer kan det hända att tidssökning inte fungerar.



## Markörinställningsskärm

DVD-V DVD-A VCD Super Audio CD CD

Använd markörer för att komma ihåg dina favoritställen på skivan.

- Tryck på **SEARCH MODE**-tangente upprepade gånger tills skärmbilden och markörerna visas under avspelnig.
  - Tryck på **Piltangenterna** (◄ eller ►) för att välja markörnummer (1-10) och se till att " : \_ : \_ \_ " visas på displayen.
  - När skivan kommer till ett ställe som du vill komma ihåg, ska du trycka på **ENTER**-tangente.
    - Titel eller spår och spelad tid visas på TV-skärmen.
  - Om du vill återvända till Markörer senare, tryck på **SEARCH MODE**-tangente upprepade gånger under avspelnig och **Piltangenterna** (◄ eller ►) för att välja önskad markör och tryck sedan på **ENTER**-tangente.
  - Tryck på **SEARCH MODE** eller **RETURN**-tangente för att avsluta.
- OBSERVERA:**
- Om skivtallriken öppnas eller strömmen stängs av eller om man väljer AC vid steg 2 och trycker på **ENTER**-tangente raderas alla markörer.
  - För att radera en markör, med **Piltangenterna** (◄ eller ►), välj den markörsiffran som ska raderas och tryck på **CLEAR**-tangente.
  - Det går att markera upp till 10 punkter.





## Repetering

- REPEAT-tangent är tillgänglig endast vid avspeling.

### REPETERING AV TITEL / KAPITEL

DVD-V

För att aktivera Repeteringsfunktionen, tryck på REPEAT-tangent vid avspeling.

- Repeteringsläget växlar enligt nedan varje gång du trycker på tangenten.



#### OBSERVERA:

- Repeat av Titel/Kapitel-inställningen nollställs när du flyttar till en annan titel eller kapitel.
- Repeterande avspeling fungerar inte vid A-B-repeterande avspeling.
- Repetering av Titel/Kapitel är inte tillgänglig för vissa scener.

### REPETERING AV SPÅR / GRUPP / ALLT

VCD

Super Audio CD

CD

För att aktivera Repeteringsfunktionen, tryck på REPEAT vid avspeling.

- Repeteringsläget växlar enligt nedan varje gång du trycker på tangenten.



#### OBSERVERA:

- För repetering av spår, repetitionsinställningen nollställs när du flyttar till ett annat spår.
- Repeterande avspeling fungerar inte vid A-B-repeterande avspeling.
- Repeterande avspeling är inte tillgänglig när du spelar Video CD med PBC-funktion.

DVD-A

MP3

JPEG

WMA

DivX®

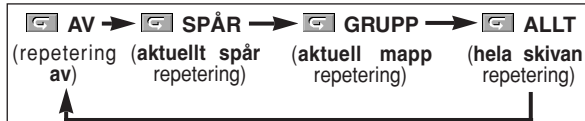

#### OBSERVERA:

- För repetering av spår eller grupp, repetitionsinställningen raderas när du går till en annan titel, ett annat kapitel, spår eller grupp.
- För DVD-Audio går ALLT-upprepning enbart att använda när alla grupper spelas.

### A-B-REPETERING

DVD-V

DVD-A

VCD

Super Audio CD

CD

DivX®

- 1 Tryck på A-B REPEAT-tangent vid önskad startpunkt.

- A- visas kort på TV-skärmen.

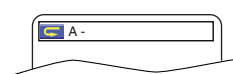

- 2 Tryck på A-B REPEAT-tangent igen vid önskad slutpunkt.

- A-B visas kort på TV-skärmen, och repeteringen startar.

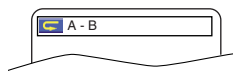

- 3 Tryck på A-B REPEAT-tangent om du vill avbryta repeteringen.

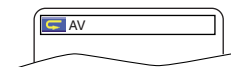

#### OBSERVERA:

- Du kan endast ställa in A-B-repeteringsavsnittet inom den aktuellt valda titeln (för DVD-Video), eller det aktuellt valda spåret (för DVD-Audio, Video-CD, Super Audio-CD, Audio-CD och DivX®-skivor).
- A-B-repetering är inte tillgänglig för vissa scener på DVD.
- Tryck på CLEAR-tangent om du vill radera inställd A-punkt.
- A-B-repeterande avspeling fungerar inte vid titel-, kapitel-, spår- eller allrepeterande avspeling.
- Med vissa DivX®-filer kan det hända att A-B-repeterande avspeling inte fungerar.

## Programavspeling

Med denna funktion kan du programmera DVD-Audio, Super Audio-CD, Audio-CD, MP3, JPEG eller WMA att spelas i önskad ordning

DVD-A

- 1 Tryck på MODE-tangent i stoppläget upprepade gånger tills programskärmen visas.

- Gruppvalsskärmen visas.

- 2 Använd Piltangenterna (▲ eller ▼) för att välja en grupp, och tryck sedan på ENTER-tangent.

- Spårvalsskärmen visas.

- Det tar ungefär 5 sekunder innan spårvalsskärmen visas.

- 3 Använd Piltangenterna (▲ eller ▼) för att välja ett spår, och tryck sedan på ENTER-tangent.

- Tryck på CLEAR-tangent för att radera det senast inmatade spår.

- Tryck på Piltangenten (◀) för att återvända till gruppvalsskärmen från spårvalsskärmen.

- 4 Tryck på PLAY-tangent för att spela upp de programmerade spåren.

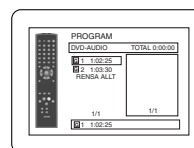

Super Audio CD

CD

- 1 Tryck på MODE-tangent i stoppläge.

- Program-skärmen visas.

- 2 Tryck på Piltangenterna (▲ eller ▼) för att välja ett spår och tryck sedan på ENTER-tangent.

- Tryck på CLEAR-tangent för att radera det senast inmatade spår.

- 3 Tryck på PLAY-tangent för att starta programavspeling.

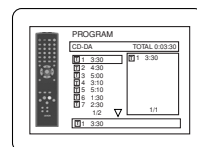

**MP3** **JPEG** **WMA**

- 1** Tryck på **MODE**-tangente när avspelningsen har stoppats.
  - Program-skärmen visas.
- 2** Tryck på **Piltangenterna** (▲ eller ▼) för att välja en grupp och tryck sedan på **ENTER**-tangente.
  - En spårvalsskärm visas.
- 3** Tryck på **Piltangenterna** (▲ eller ▼) för att välja ett spår och tryck sedan på **ENTER**-tangente för att spara det i programmet.
  - Tryck på **CLEAR**-tangente för att radera det senast inmatade spåret.
  - Det programmerade spåret visas på den högra skärmen.
  - Om det inte går att visa hela programmet på skärmen, visas en symbol "▼" vilket betyder att man kan se den resterande informationen på nästa sida.
  - Om du trycker på **Piltangenten** (◀) visas en lista över mappar som tillhör nivån ovanför den aktuella mappen.
- 4** Tryck på **PLAY**-tangente för att starta programavspelningsen.
  - Tryck på **RETURN**-tangente när program-skärmen visas för att visa stoppskärmen med det program som finns i minnet.

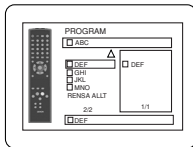
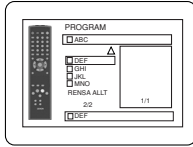
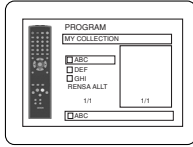

**OBSERVERA:**

- Tryck på **STOP**-tangente en gång och sedan på **PLAY**-tangente igen, så startar avspelningsen från den punkt vid vilken du tryckte på **STOP**-tangente. (Program fortsätter.)
- Tryck på **STOP**-tangente två gånger och sedan på **PLAY**-tangente igen. Avspelningsen fortsätter då från det första spåret på vanligt sätt. Dina program lagras fortfarande, antingen tills skivslåden öppnas eller strömmen stängs av.
- Det går att ange upp till 99 spår.
- Välj **RENSA ALLT** i slutet av listan i steg **2**, om du vill radera alla spår i programmet på en gång.
- För att upprepa aktuellt spår i programmet, ska du trycka på **REPEAT**-tangente upprepade gånger tills **SPÅR** visas under avspelningsen. Om du vill upprepa hela programmet ska du trycka på **REPEAT**-tangente upprepade gånger tills **ALLT** visas under avspelningsen.
- Om 8 eller fler spår har ställts in i ett program kan du använda **SKIP**-tangente **◀◀** eller **▶▶** för att se alla spår.
- När du väljer mappar:
  - Tryck på **Piltangenten** (▶) när du vill gå till nästa hierarki.
  - Tryck på **Piltangenten** (◀) när du vill gå tillbaka till den föregående hierarkin (om det inte är den högsta hierarkin).
- Det går att programmera upp till 99 spår med en blandning av MP3-, JPEG- och WMA-filer på skivor med MP3-, JPEG- och WMA-filer.

**Slumpmässig avspelningsen**

Detta blandar spelordningsen istället för att avspelningsen sker i den ursprungliga ordningsen.

**DVD-A**

- 1** Tryck på **RANDOM**-tangente när avspelningsen stoppats.
  - Random-skärmen visas.
- 2** Tryck på **Piltangenterna** (▲ eller ▼) för att välja vilken grupp som ska spelas i slumpmässig ordning och tryck sedan på **ENTER** eller **PLAY**.
  - Slumpmässig avspelningsen startar.

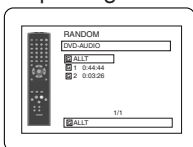

**Super Audio CD** **CD** **MP3** **JPEG** **WMA**

- 1** Tryck på **RANDOM**-tangente i stoppläge.
  - Random-skärmen visas.
- 2** Tryck på **PLAY**-tangente för att starta slumpmässig avspelningsen.

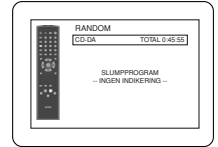

<Exempel: Audio-CD>

**OBSERVERA:**

- För att upprepa aktuellt spår i slumpvalet, ska du trycka på **REPEAT**-tangente upprepade gånger tills **SPÅR** visas under avspelningsen. För att upprepa hela slumpvalet ska du trycka på **REPEAT**-tangente upprepade gånger tills **ALLT** visas under avspelningsen.
- Vid slumpmässig avspelningsen kan du inte gå tillbaka till föregående spår.
- Skivor med en blandning av MP3- JPEG- och WMA-filer spelas i slumpmässig ordning.

**MP3 / JPEG / WMA-avspelningsen**

**MP3** **JPEG** **WMA**

När du sätter i en CD-R- eller CD-RW-skiva med MP3-, JPEG- eller WMA-filer i DVD-spelaren och trycker på **MENU**-tangente, visas en fil lista. Antalet spår visas också på frontpanelen.

- 1** Tryck på **Piltangenterna** (▲ eller ▼) för att välja önskad grupp (mapp) eller spår.
  - För att återgå till föregående skärmbild, trycker du på **Piltangenten** (◀).
  - När du valt en grupp (mapp), trycker du på **Piltangenten** (▶) eller **ENTER**-tangente för att komma till spårvalsskärmen. Tryck på **Piltangenterna** (▲ eller ▼) för att välja ett spår och sedan på **PLAY**- eller **ENTER**-tangente.
  - Om ett spår har valts ska du trycka på **PLAY**- eller **ENTER**-tangente för att starta avspelningsen av spår.
  - Det valda spåret och efterföljande spår kommer att spelas.
  - När du väljer mappar:
    - Tryck på **Piltangenten** (▶) när du vill gå till nästa hierarki.
    - Tryck på **Piltangenten** (◀) när du vill gå tillbaka till den föregående hierarkin (om det inte är den högsta hierarkin).
  - Tryck på **TOP MENU**-tangente för att återgå till den första punkten.
- 2** Tryck på **STOP**-tangente om du vill stoppa avspelningsen.

**OBSERVERA:**

- Mappar kallas grupper, och filer spår.
- Symbolen **■** visas ovanför gruppnamnet.
- Symbolen **■** visas ovanför MP3-filerna.
- Symbolen **■** visas ovanför JPEG-filerna.
- Symbolen **■** visas ovanför WMA-filerna.
- Systemet känner igen upp till 255 mappar.
- Systemet kan känna igen max 999 filer.
- Systemet kan känna upp till 8 hierarkier.
- Om spårinformationen sträcker sig utanför skärmen, visas en nedåtpil "▼" som anger att användaren kan se en annan del på den föregående sidan. Det aktuella sidnumret och det totala antalet sidor visas till vänster om nedåtpilen "▼".
- Om det inte finns några MP3-, JPEG- eller WMA-filer i gruppen, visas den inte.
- DVD-spelaren kan visa information lagrad enligt ISO 9660 Nivå 1, Nivå 2 eller Joliet på displayen.
- Den kan också läsa skivor som har lagrats med multisession.
- För mer information om inspelningssystem, se bruksanvisningsen för CD-R / CD-RW-brännaren eller brännarprogramvaran.
- För MP3- och WMA-filer inspelade i Variable Bit Rate (VBR) kan det hända att enheten inte visar den verkliga spelade tiden.

## SPELA SKIVOR

Med denna spelare rekommenderar vi att du använder filer inspelade i enlighet med följande specifikationer:

Tillåtna MP3-filer		Anmärkning
Samplingsfrekvens	44,1kHz 48kHz	• Det är förbjudet att spela in MP3-ljud på en digital enhet om anslutningen görs digitalt.
Typ	MPEG1 audio layer 3	• MP3-filer inspelade vid en fast bithastighet på 32kbps eller högre rekommenderas.

Tillåtna JPEG-filer		Anmärkning
Bildstorlek	Övre gräns: 6300x5100 punkter Nedre gräns: 32x32 punkter	• En JPEG-bild som sträcker sig utanför skärmen förminsas så att hela bilden kan ses.

Tillåtna WMA-filer		Anmärkning
Samplingsfrekvens	44,1kHz 48kHz	• Dessa frekvenser gäller endast WMA-version 9.
Bithastighet	48–192kbps	• Se till att copyrightfunktionen är inaktiverad när du skapar en WMA-skiva.
Typ	WMA-version 9	• En "inaktiveringssymbol" visas om du försöker att läsa en kopieringsskyddad fil. • Du kan inte spela upp filer inspelade i 5,1-kanalsformat.

### Information om MP3, JPEG och WMA-skivor

- Denna DVD-spelare kan återge bilder och ljud inspelade i MP3- och JPEG-formaten på CD-R- och CD-RW-skivor.
- En fil med tillägget ".mp3" (MP3) kallas för MP3-fil.
- En fil med tillägget ".jpg" (JPG) eller ".jpeg" (JPEG) kallas för JPEG-fil.  
DVD-spelaren kan visa bildfiler som uppfyller Exif-standarden. Exif är ett filformat, Exchangeable Image File format, som antagits av Japanese Electronic Industry Development Association (JEIDA).
- En fil med tillägget ".wma" (WMA) kallas för WMA-fil.
- Filnamn vars tillägg är andra än ".mp3" (MP3), ".jpg" (JPG) och ".jpeg" (JPEG) eller ".wma" (WMA) visas inte i MP3-, JPEG- eller WMA-menyn.
- Om filen inte är inspelad i MP3-, JPEG- eller WMA-format, kan ett visst brus genereras, även om filens tillägg är ".mp3" (MP3), ".jpg" (JPG), ".jpeg" (JPEG) eller ".wma" (WMA).
- Grupp- och spårnamn med upp till 25 tecken kan visas. Oigenkännliga tecken ersätts med asterisker. Det går inte att visa den nionde och efterföljande nivåer.
- Beroende på inspelningsförhållanden, kan det hända att grupper eller spår som inte kan spelas visas.
- Om du trycker på **TOP MENU**-tangenter medan en fillista visas, markeras den första punkten.

## Kodak Picture CD

DVD-spelaren kan även visa JPEG-filer som lagats på en Kodak Picture CD. Du kan njuta av dina bilder på din TV genom att spela upp dem från en Picture CD-skiva.

För mer information om Kodak Picture CD kan du kontakta en butik som erbjuder tjänster för Kodak Inc.

- 1 Tryck på **MENU**-tangenter i stoppläge. Kodak Picture CD-menyn visas.

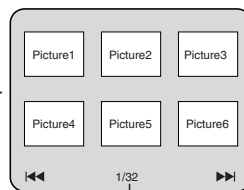

- Om alla menypunkter inte får plats på skärmen, visas "►►" längst ned till höger på skärmen, vilket anger att användaren kan se resterande punkter på nästa sida. Om "◄◄" visas, innebär det att användaren kan se andra punkter på den föregående sidan. Aktuellt spårnummer och totalt antal spår visas nederst i mitten på skärmen.
- Om "►►" visas längst ned till höger, använder du **SKIP**-tangenter ►► för att se nästa sida. Om "◄◄" visas längst ned till vänster, använder du **SKIP**-tangenter ◄◄ för att se föregående sida.
- Det kan ta en stund innan alla menyposter visas på menyskärmen.

- 2 Tryck på **Piltangenterna** (▲ / ▼ / ◀ / ▶), välj det spår du vill spela, och tryck sedan på **PLAY**- eller **ENTER**-tangenter.

- Om du väljer en Kodak Picture CD-fil, börjar bildvisningen med en bild från det valda spåret och fortsätter sedan med nästa.

- 3 Tryck på **STOP**-tangenter om du vill stoppa avspelingen.

### Anmärkningar om JPEG och Kodak Picture CD:

- Ett spår visas i 5 eller 10 sekunder och sedan visas nästa spår.
- Varje gång du trycker på **Piltangenten** (►) vrids bilden medurs 90 grader när en bild visas. Om du trycker på **Piltangenten** (◄) vrids bilden moturs 90 grader.
- För att ändra storlek på den spelade bilden trycker du på **MODE**-tangenter två gånger. Vid avspeling visas storleksändringsläget överst på TV-bilden. Tryck sedan på **Piltangenterna** (◄ eller ►) eller **ENTER**-tangenter för att växla mellan **NORMAL** (100%) och **MINDRE** (95%).
- Progressiva JPEG-bilder (JPEG-filer sparade i progressivt format) kan inte spelas upp på denna DVD-spelare.
- Visning av JPEG-filer med hög upplösning tar längre tid.
- Vissa filer påverkas inte av storleksändringsläget (t.ex. filer med liten bildstorlek).

### Anmärkningar om WMA:

- DVD-spelaren kan visa information inspelad enligt ISO 9660, nivå 2 med filnamn på 31 tecken, inklusive interpunktionstecken. Filnamnet kan visas med upp till 25 tecken.
- Systemet kan känna igen max 8 undermappar.
- Systemet kan även visa etikettinformation för WMA med minst 64 tecken.
- Systemet kan känna igen Joliet-filnamn (Unicode-format) med upp till 64 tecken.
- Du kan inte spela upphovsrättskyddade WMA-filer på denna enhet.

## DivX®-avspelning

DivX®

Denna DVD-spelare klarar att spela upp DVD-R/RW- och CD-R/RW-skivor inspelade i DivX®-format. När du sätter i DVD-R/RW- eller CD-R/RW-skivor som endast innehåller DivX®-filer och du trycker på **MENU**-tangents visas fillistan på displaybilden. Antalet spår visas också på frontpanelen.

- Tryck på **Piltangenterna** (▲ eller ▼) för att välja önskad grupp (mapp) eller spår.
  - För att återgå till föregående skärmbild, trycker du på **Piltangenten** (◀).
  - När du valt en grupp (mapp), trycker du på **Piltangenten** (▶) eller **ENTER**-tangents för att komma till spårvalskärmen. Tryck på **Piltangenterna** (▲ eller ▼) för att välja ett spår och sedan på **PLAY**- eller **ENTER**-tangents.
  - Om ett spår har valts ska du trycka på **PLAY**- eller **ENTER**-tangents för att starta avspelningen av spåret. Det valda spåret och efterföljande spår kommer att spelas.
  - När du väljer mappar:
    - Tryck på **Piltangenten** (▶) när du vill gå till nästa hierarki.
    - Tryck på **Piltangenten** (◀) när du vill gå tillbaka till den föregående hierarkin (om det inte är den högsta hierarkin).
  - Tryck på **TOP MENU**-tangents för att återgå till den första punkten.
- Tryck på **STOP**-tangents om du vill stoppa avspelningen.

### OBSERVERA:

- DivX® är en codec (kompression/dekompression) som kan komprimera bilder till en mycket liten datamängd. Programvaran komprimerar videodata från nästan vilken källa som helst till storlekar som gör det möjligt att skicka dessa över Internet utan att göra avkall på bildkvaliteten.
- Filer med tillägget “.avi” eller “.divx” kallas DivX®-filer. Alla filer med “.avi”-tillägget känns igen som MPEG 4-filer.
- Filer med andra tillägg än “.avi” eller “.divx” listas inte i DivX®-menyn. Det kan dock, beroende på inspelningsförhållandena, hända att grupper eller spår som inte kan spelas visas.
- Även om filerna har tillägget “.avi” eller “.divx” kan denna spelare inte spela upp dem om de är inspelade i något annat format än DivX®.
- Mappar kallas grupper och filer kallas spår.
- En -symbol visas ovanför gruppnamnet.
- Systemet känner igen upp till 255 mappar.
- Systemet kan känna igen max 999 filer.
- Om spårinformationen sträcker sig utanför skärmen, visas en nedåtpil “▼” som anger att användaren kan se en annan del på den föregående sidan. Det aktuella sidnumret och det totala antalet sidor visas till vänster om nedåtpilen “▼”.
- Namnet på gruppen och spåret kan visas med upp till 25 tecken. Oigenkännliga tecken ersätts med asterisker. Den nionde hierarkin och lägre kan inte visas.
- Du kan spela av skivor som spelats in med flera sessioner.
- Avspelningen pausas om fillistan visas under avspelningen.
- Efter att du satt i skivan och tryckt på **PLAY**-tangents kan det dröja en liten stund innan ljud och bild kommer igång.
- När du spelar upp filer inspelade med höga bithastigheter kan det ibland hända att bilderna stannar.
- Trots att denna enhet är märkt med DivX®-logotypen kan det hända att den inte kan spela vissa data beroende på skivegenskaper, bithastigheter eller ljudformatsinställningar etc.
- Använd programvara som godkänts av DivX® Inc. när du skapar DivX®-filer.
- Om du använder separata verktyg eller program för att skapa DivX®-filer, ska du första läsa igenom deras bruksanvisningar.
- Du kan inte spela DivX®-filer vars storlek överstiger 2 GB.

- Om du väljer en stor DivX®-fil kan det ta en stund innan avspelningen börjar (ibland mer än 20 sekunder).
- Om DivX®-filer som skrivits på en CD-skiva inte kan spelas, kan du pröva att skriva dem på en DVD-skiva och spela denna istället.
- För mer information om DivX® kan du besöka <http://www.divx.com>.
- Om du sätter i en CD-R/RW-skiva med DivX®-filer blandade med MP3-, JPEG- eller WMA-filer visas valbilden för avspelningsmedia. Välj Video och fortsätt till steg 1.



- Tryck på **TOP MENU**-tangents i stoppläge för att öppna valbilden för avspelningsmedia.
- Om du väljer Ljud & Bild istället för Video i valbilden för avspelningsmedia kan DVD-spelaren spela upp MP3/JPEG/WMA-filer. Se sidan 22 för närmare anvisningar.

Med den här spelaren rekommenderar vi att du använder filer som spelats in enligt följande specifikationer:

Tillämplig DivX®-fil	Anmärkningar
Spelbar codec för AVI-filer	DivX®3.1.1, DivX®4.x, DivX®5.1.1
Maximal bildstorlek	720 x 480 @30 fps 720 x 576 @25fps
Samplingsfrekvens av audio	8 kHz - 48kHz
Audiotyp	MPEG1 audio layer 3 (MP3) MPEG1 audio layer 2

- Uppfattas som MPEG 4.
- Det är förbjudet att spela in MP3-ljud på en digital enhet om anslutningen görs digitalt.
- MP3-filer inspelade vid en fast bithastighet på 32kbps eller högre rekommenderas.

## Ändra skärmmenyn

Du kan se information om den aktuella skivan genom att trycka på **DISPLAY**-tangents.

DVD-V

- Tryck på **DISPLAY**-tangents under avspelningen.
  - Aktuellt kapitelnummer/totalt antal kapitel, spelad tid och återstående tid av aktuellt kapitel, samt aktuell avspelningsstatus visas.
- Tryck på **DISPLAY**-tangents igen.
  - Aktuellt titelnummer/totalt antal titlar, spelad tid och återstående tid av aktuell titel, samt aktuell avspelningsstatus visas.
- Tryck på **DISPLAY**-tangents en tredje gång.
  - Bithastigheten (mängden bilddata som läses för närvarande) och aktuell avspelningsstatus visas.
  - Den aktuella repetitionsinställningen visas på visningsradens högra sida endast om repetitionsinställningen är aktiverad. (◀ C: kapitelrepetition / ▶ T: titelrepetition / A ◀ B: A-B-repetition)
  - Om du spelar upp en skiva med två skikt visas även skiktnummer. (L0: skikt 0 spelas. L1: skikt 1 spelas.)

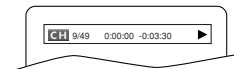

## SPELA SKIVOR

### 4 Tryck på **DISPLAY**-tangente igen.

- Aktuellt HDMI-tillstånd kommer att visas i HDMI-utgångsläget.

### 5 Tryck på **DISPLAY**-tangente igen för att avsluta.

#### DVD-A

### 1 Tryck på **DISPLAY**-tangente under avspelningen.

- Aktuellt spårnummer/totalt antal spår, spelad tid och återstående tid av aktuellt spår, samt aktuell avspelningsstatus visas.

### 2 Tryck på **DISPLAY**-tangente igen.

- Aktuellt gruppnummer/antal grupper, spelad tid och återstående tid för aktuell grupp och aktuell avspelningsstatus kommer att visas.

### 3 Tryck på **DISPLAY**-tangente en tredje gång.

- Bithastigheten (mängden ljud- och bilddata som läses för närvarande) och aktuell avspelningsstatus visas.



- Den aktuella repetitionsinställningen visas på visningsradens högra sida endast om repetitionsinställningen är aktiverad.

- Om du spelar upp en skiva med två skikt visas även skiktnummer.

(L0: skikt 0 spelas. L1: skikt 1 spelas.)

### 4 Tryck på **DISPLAY**-tangente igen.

- Vid alla grupper-, program- eller slumpmässig avspelning, visas varje avspelningsstatus när du trycker på **DISPLAY**-tangente. Tryck till sist på **DISPLAY**-tangente.

- Aktuellt HDMI-tillstånd kommer att visas i HDMI-utgångsläget.

### 5 Tryck på **DISPLAY**-tangente igen för att avsluta.

VCD

Super Audio CD

CD

### 1 Tryck på **DISPLAY**-tangente under avspelningen.

- Aktuellt spårnummer/totalt antal spår, spelad tid och återstående tid av aktuellt spår, samt aktuell avspelningsstatus visas.

- Aktuell repetitionsinställning visas på visningsradens högra sida endast när repetitionsinställningen är aktiverad.

- Aktuell repetitionsinställning visas på visningsradens högra sida endast om repetitionsinställningen är aktiverad.

- När du spelar en skiva i läget för programmerad eller slumpmässig avspelning visas **PROGRAM** (eller **RANDOM**).

### 2 Tryck på **DISPLAY**-tangente igen.

- Aktuellt spårnummer/totalt antal spår, spelad tid och återstående tid av hela skivan, samt aktuell avspelningsstatus visas.

- Aktuell repetitionsinställning visas på visningsradens högra sida endast om repetitionsinställningen är aktiverad.

- När du spelar en skiva i läget för programmerad eller slumpmässig avspelning visas **PROGRAM** (eller **RANDOM**).

### 3 Tryck på **DISPLAY**-tangente igen.

- Vid program- eller slumpmässig avspelning, visas varje avspelningsstatus när du trycker på **DISPLAY**-tangente. Tryck på **DISPLAY**-tangente igen.

- Aktuellt HDMI-tillstånd kommer att visas i HDMI-utgångsläget.

### 4 Tryck på **DISPLAY**-tangente igen för att avsluta.

MP3

JPEG

DivX®

### 1 Tryck på **DISPLAY**-tangente under avspelningen.

- Namnet på den fil som spelas visas.

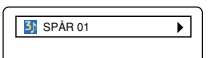

<Exempel: MP3>

### 2 Tryck på **DISPLAY**-tangente.

- Aktuellt spårnummer/totalt antal spår och spelad tid (MP3 och DivX®) visas.

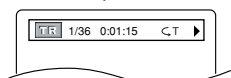

- Aktuell repetitionsinställning visas endast om repetitionsinställningen är aktiverad.

( T: spårrepetition / A: repetition av hela skivan / G: grupprepetition)

- När du spelar en skiva med MP3- och JPEG-filer i läget för programmerad eller slumpmässig avspelning visas **PROGRAM** (eller **RANDOM**).

### 3 Tryck på **DISPLAY**-tangente igen.

- Vid program- eller slumpmässig avspelning, visas varje avspelningsstatus när du trycker på **DISPLAY**-tangente. Tryck på **DISPLAY**-tangente igen.

- Aktuellt HDMI-tillstånd kommer att visas i HDMI-utgångsläget.

### 4 Tryck på **DISPLAY**-tangente igen för att avsluta.

WMA

### 1 Tryck på **DISPLAY**-tangente under avspelningen.

- Namnet på den fil som spelas visas.

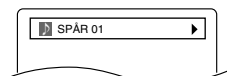

### 2 Tryck på **DISPLAY**-tangente igen.

- Titelnamnet baserat på etikettinformation från aktuell avspelning visas.



### 3 Tryck på **DISPLAY**-tangente en tredje gång.

- Artistnamnet baserat på etikettinformation från aktuell avspelning visas.



### 4 Tryck på **DISPLAY**-tangente igen.

- Aktuellt spårnummer/totalt antal spår och spelad tid visas.

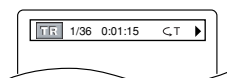

- Aktuell repetitionsinställning visas endast om repetitionsinställningen är aktiverad.

( T: spårrepetition / A: repetition av hela skivan / G: grupprepetition (mapp))

- När du spelar en skiva i läget för programmerad eller slumpmässig avspelning visas **PROGRAM** (eller **RANDOM**).

### 5 Tryck på **DISPLAY**-tangente för igen.

- Vid program- eller slumpmässig avspelning, visas varje avspelningsstatus när du trycker på **DISPLAY**-tangente. Tryck till sist på **DISPLAY**-tangente.

- Aktuellt HDMI-tillstånd kommer att visas i HDMI-utgångsläget.

### 6 Tryck på **DISPLAY**-tangente igen för att avsluta.

#### OBSERVERA:

- Om filen inte innehåller etikettinformation, visas **EJ TILLGÄNGLIG**.

#### ANMÄRKNING OM HDMI-VISNING:

- Den visade HDMI-statusen är som följer:

1. Information om bildvisning/Upplösningen på bilden
2. Ljudformat
3. Maximalt antal ljudkanaler som kan accepteras av den anslutna utrustningen

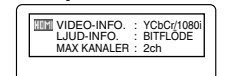

#### Ljudspråk

DVD-V

DivX®

Spelaren medger val av språk (om det finns flera språk tillgängliga) vid avspelning av en DVD.

### 1 Tryck på **AUDIO**-tangente vid avspelning.

### 2 Tryck upprepade gånger på **AUDIO**-tangente för att välja önskat språk.

## SPELA SKIVOR

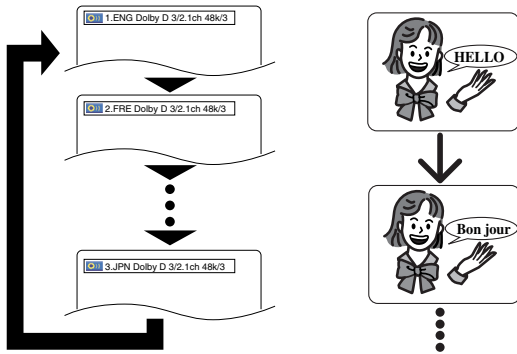

### OBSERVERA:

- Ljudläget kan inte ändras vid avspelning av skivor som inte har spelats in med dubbelt ljud.
- Vissa skivor tillåter dig att ändra ljudspråket i skivans meny. (Detta varierar mellan olika skivor. Se manualen som medföljer skivan.)
- För skivor med DivX®-filer visas endast MP3-audio på skärmen. Övrig audio visas "----" istället.
- Det kan hända att det inte fungerar att trycka på **AUDIO**-tangent på vissa DVD-skivor med flera ljudspråk (t.ex. DVD-skivor som tillåter att ljudspråket kan ställas in från skivans meny).
- Om du väljer ett språk med treställig språkkod, visas denna varje gång du ändrar inställning för ljudspråk. Om du väljer något annat språk visas "----" istället (se sidan 32).
- Val av ljudspråk kan inte utföras i Dialog Speed (se sidan 19).
- Om skivan inte medger inställning av ljudspråk, visas EJ TILLGÄNGLIG.

## Textningsspråk

DVD-V DivX®

DVD-spelaren låter dig välja språk för undertitlarna (om det finns flera språk tillgängliga) när du spelar en DVD-skiva.

- Tryck på **SUBTITLE**-tangent vid avspelning.
- Tryck upprepade gånger på **SUBTITLE**-tangent för att välja önskat textningsspråk.
  - Det valda språket visas på displayen överst på skärmen.
  - Tryck på **Piltangenterna** (◀ eller ▶) för att aktivera eller avaktivera textningsfunktionen under avspelning.

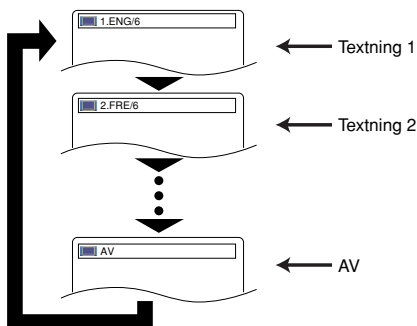

- För att stänga av textning, tryck upprepade gånger på **SUBTITLE**-tangent tills AV visas.

### OBSERVERA:

- För vissa skivor kan du ställa in Textningsspråk i skivmenyn. (Förfarandet är olika för olika skivor. Se den handbok som medföljer skivan.)
- Med vissa DVD med flera textningsspråk går det inte att trycka på **SUBTITLE**-tangent (t.ex. DVD som medger textningsspråksinställning i skivmenyn).

- Om önskat språk inte visas ens efter att du har tryckt på **SUBTITLE**-tangent flera gånger, innehåller skivan inga undertitlar på det språket.
- Om du väljer ett språk med treställig språkkod, visas denna varje gång du ändrar inställning för textningsspråk. Om du väljer något annat språk visas "----" istället (se sidan 32).
- Om skivan inte medger inställning av textningsspråk, visas EJ TILLGÄNGLIG.
- För skivor med DivX®-filer visar skärmen endast antal textningsspråk.

## Kameravinkel

DVD-V

Vissa DVD innehåller scener som har filmats ur olika vinklar samtidigt. Du kan ändra kameravinkeln när ( ) visas på skärmen.

- Tryck på **ANGLE**-tangent vid avspelning.
  - Den valda vinkeln visas på displayen överst på skärmen.
- Tryck upprepade gånger på **ANGLE**-tangent för att välja önskad vinkel.

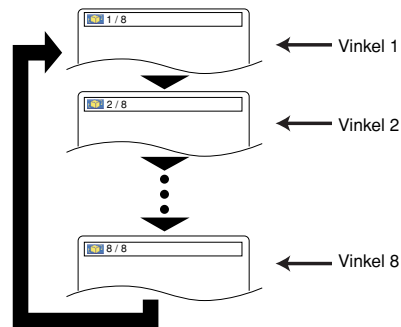

### OBSERVERA:

- Om inställningen för VINKEL IKON är AV i displaymenyn, visas inte ( ) (se sidan 31).

## Virtual Surround

DVD-V DVD-A VCD CD MP3 WMA

Du kan njuta av surroundljud via ditt befintliga 2-kanaliga stereosystem.

- Tryck på **MODE**-tangent upprepade gånger under avspelning tills Virtual Surround-inställningen visas.
- Tryck på **ENTER**-tangent för att ställa den på 1 (Naturlig effekt), 2 (Förhöjd effekt) eller AV.
- Tryck på **RETURN**-tangent för att lämna.

### OBSERVERA:

- Välj Virtual Surround AV eller justera ner volymen om ljudet är distorderat.
- Funktionen för virtuellt surround fungerar inte om ljudet är inställt i något annat läge än STEREO (endast för avspelning av Audio-CD eller Video-CD).
- Du kan inte använda den här Dialog speed-funktionen (se sidan 19).
- Ställ in HDMI-LJUD och ANALOGT LJUD till "2 KANAL" för att använda denna funktion (se sidan 29).



Ljudläge

DVD-A

Super Audio CD

Denna funktion låter dig välja önskat ljudläge under avspelning av DVD-Audio.

- Tryck på **AUDIO** vid avspelning.
- Tryck upprepade gånger på **AUDIO** för att välja önskat ljud.

**OBSERVERA:**

- Vid val av flerkanaligt ljud, kan det hända att det inte mixas ner i vissa fall, även om ljudläget är inställt på 2-kanaligt.

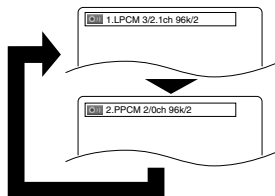

- Tryck på **SUPER AUDIO CD SETUP**-tangenter upprepade gånger för att välja **FLERKAN.OMR.**, **CD REGION** eller **2-KAN. OMR.**
  - FLERKAN.OMR.** - Avspelning i flerkansalsformat. Antalet kanaler beror på skivan som spelas.
  - CD REGION** - Avspelning med ljudkvalitet likvärdig den man får med ljud-CD.
  - 2-KAN. OMR.** - Avspelning med högre kvalitet än med ljud-CD.

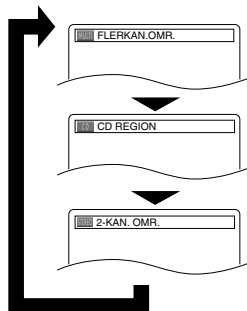

**OBSERVERA:**

- Virtual Surround-inställningen är inte tillgänglig för Super Audio-CD-skivor. (Om en skiva innehåller CD-området, kommer Virtual Surround-inställningen bara att vara tillgänglig för CD-området.)
- Det kan hända att vissa avspelningsalternativ inte är tillgängliga. De hoppas över.
- FLERKAN.OMR. har valts som standard.

Stereoläge

VCD CD

- Tryck upprepade gånger på **AUDIO**-tangenter vid avspelning för att välja önskat ljudläge.

STEREO - både höger och vänster kanal är aktiva (stereo)

L-ch - bara vänster kanal är aktiv

R-ch - bara höger kanal är aktiv

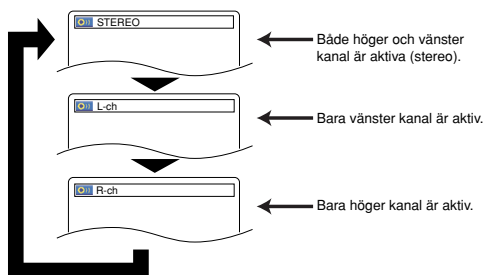

**OBSERVERA:**

- Stereoläge ändras inte vid avspelning av DTS CD.

DVD-INSTÄLLNING

På inställningsmenyn finns det **QUICK-läge**, **CUSTOM-läge** och **INITIALIZE-läge** (se sidorna 27-31). **QUICK-läget** består av funktioner vars inställningsmenyer ofta används. De åtföljs av en **QUICK**-markering. Du kan göra alla inställningar i **CUSTOM-läge**.

Språkinställning

Vissa skivor saknar språkalternativ.

- Tryck på **SETUP**-tangenter i stoppläge.
- Tryck på **Piltangenterna** (◀ eller ▶) för att välja **CUSTOM** och tryck sedan på **ENTER**-tangenter.
  - CUSTOM-läget aktiveras.
- Tryck på **Piltangenterna** (◀ eller ▶) för att välja **SPRÅK** och tryck sedan på **ENTER**-tangenter som bekräftelse.
- Tryck på **Piltangenterna** (▲ eller ▼) för att välja en alternativ och tryck sedan på **ENTER**-tangenter.



**DIALOG (Standard: ORIGINAL)**

- Ställer in ljudspråk.

**TEXTNING (Standard: AV)**

- Ställer in textningsspråk.

**SKIV MENY (Standard: ENGELSK)**

- Ställer in språk för DVD-menyn.

**MENYSPRÅK (Standard: ENGLISH) QUICK**

- Ställer in språket för skärmvisningen.

- Tryck på **Piltangenterna** (▲ eller ▼) för att välja en språk och tryck sedan på **ENTER**-tangenter.
  - Om **ÖVRIGA** är valt i skärmen **DIALOG**, **TEXTNING** eller **SKIV MENY**, tryck in det fyrsiffriga tal som anger koden för det önskade språket (se språkkodslistan på sidan 32).
  - Bara de språk som stöds av skivan kan väljas.
- Tryck på **SETUP**-tangenter för att avsluta.

**OBSERVERA:**

- Språkinställning för **DIALOG** och **TEXTNING** finns inte på vissa skivor. Använd i så fall tangenterna **AUDIO** och **SUBTITLE**-tangenter. Detaljer finns på sidorna 25 och 26.

## Displayinställning

Du kan ändra vissa delar av displayskärmarna, stillbild-, Progressivt- och HDMI-läge.

- Tryck på **SETUP**-tangent i stoppläge.
- Tryck på **Piltangenterna** (◀ eller ▶) för att välja **CUSTOM** och tryck sedan på **ENTER**-tangent.
  - CUSTOM-läget aktiveras.
- Tryck på **Piltangenterna** (◀ eller ▶) för att välja **DISPLAY** och tryck sedan på **ENTER**-tangent som bekräftelse.
- Tryck på **Piltangenterna** (▲ eller ▼) för att välja en alternativ och tryck sedan på **ENTER**-tangent.

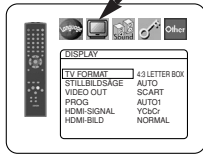

### TV FORMAT

(Standard: 4:3 LETTER BOX) **QUICK**

- Tryck på **Piltangenterna** (▲ eller ▼) för att välja rad och tryck sedan på **ENTER**-tangent.
- Välj 4:3 LETTER BOX. Svarta ränder kan förekomma överst och underst på skärmen beroende på TV-skärmens proportioner.
- Välj 4:3 PAN & SCAN om du vill ha en bild med full höjd där båda sidorna är justerade.
- Välj 16:9 WIDE om en wide screen TV är ansluten till DVD-spelaren.
- Om TV-skärmen är för bred med inställningen 16:9 WIDE och det inte går att justera skärmstorleken med TV-kontrollerna väljer du 4:3 SQUEEZE.

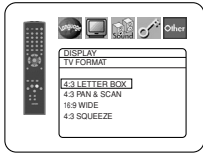

### STILLBILDSÄGE (Standard: AUTO)

- Tryck på **Piltangenterna** (▲ eller ▼) för att välja punkt (AUTO, FÄLT, eller RAM) och tryck sedan på **ENTER**-tangent.
- Med den här funktionen kan du justera bildens upplösning och kvalitet i stillbildsläge.
- En individuell bild på TV-skärmen kallas "ram". Denna består av två separata bilder som kallas "fält". Med AUTO-inställningen kan vissa bilder bli suddiga i stillbildsläge pga. deras dataegenskaper.
- AUTO: Väljer automatiskt den bästa upplösningstillställningen (RAM eller FÄLT) baserat på bildernas dataegenskaper.
- FÄLT: Välj FÄLT när bilderna är instabila, även då AUTO valts. FÄLT stabiliserar bilden som dock kan bli lite grov pga. den begränsade datamängden.
- RAM: Välj RAM för att visa relativt oröriga bilder med högre upplösning. RAM förbättrar bildkvaliteten men kan göra bilden något instabil pga. den samtidiga utmatningen av två fältdata.

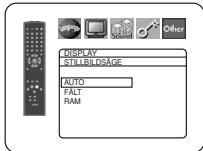

### VIDEO OUT (Standard: SCART)

- Tryck på **Piltangenterna** (▲ eller ▼) för att välja punkt (SCART, KOMPLEMENT INTERLACE eller KOMPLEMENT PROGRESSIVT), och sedan på **ENTER**-tangent.
- Denna inställning aktiveras när du avslutar inställningsskärmen genom att trycka på **SETUP**-tangent.
- När VIDEO OUT är inställt på KOMPLEMENT PROGRESSIVT, visas P.SCAN på DVD-spelarens frontpanel efter att du avslutat inställningsskärmen.
- Se sidan 12 för mer information.
- I HDMI-utgångsläget skickas signalerna alltid ut med interlace, även när VIDEO OUT är inställt på KOMPLEMENT PROGRESSIVT.

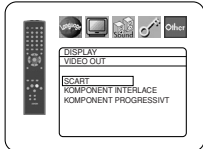

### PROG (Standard: AUTO1)

- Tryck på **Piltangenterna** (▲ eller ▼) för att välja ett läge för progressiv skanning och tryck sedan på **ENTER**-tangent.
- AUTO1: läge som är lämpligt för bilder på filmmaterialet.
- AUTO2: läge för bilder på materialet hos 30-ramsfilm.
- VIDEO1: läge för vanligt videomaterial.
- VIDEO2: läge för videomaterial med mindre rörelse.
- VIDEO3: läge för videomaterial med mycket rörelse.

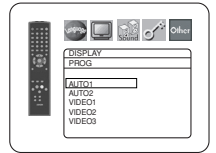

### HDMI-SIGNAL (Standard: YCbCr)

- Välj ett HDMI-utgångsläge mellan YCbCr och RGB.
- När den anslutna utrustningen inte är kompatibel med YCbCr, sänds HDMI-signalen ut som RGB oavsett inställningen.

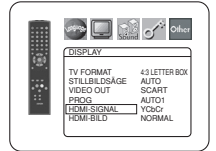

### HDMI-BILD (Standard: NORMAL)

- Välj ett HDMI-bildläge mellan NORMAL och ENHANCED.
- Välj ENHANCED om den svartvita kontrasten inte är tydlig.
- Denna inställning gäller enbart för HDMI RGB-utgång.

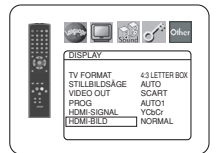

- Tryck på **SETUP**-tangent för att avsluta.

### OBSERVERA:

- Tryck på **SETUP**-tangent, annars fungerar inställningen inte.
- Anslut till ett Video-gång eller ett S-Video-gång på TV:n vid ändring av inställningen av VIDEO OUT (SCART, KOMPLEMENT INTERLACE eller KOMPLEMENT PROGRESSIVT). Om inställningen ändras ex.vis till SCART medan komponentvideoanslutningar används för anslutning till TV:n, kan en distorderad videosignal matas ut.

## Audioinställning

Du kan ändra vissa ljudinställningar. Detta påverkar bara avspelingen av DVD-skivor.

- Tryck på **SETUP**-tangent i stoppläge.
- Tryck på **Piltangenterna** (◀ eller ▶) för att välja **CUSTOM** och tryck sedan på **ENTER**-tangent.
  - CUSTOM-läget aktiveras.
- Tryck på **Piltangenterna** (◀ eller ▶) för att välja **LJUD** och tryck på **ENTER**-tangent för att bekräfta.
- Tryck på **Piltangenterna** (▲ eller ▼) för att välja en alternativ och tryck sedan på **ENTER**-tangent.
  - Denna menyvisning innehåller 2 sidor. Tryck på **Piltangenten** (▼) upprepa gånger för att visa nästa sida.

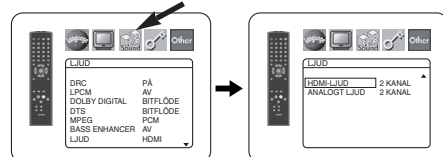

### DRC (Dynamic Range Control) (Standard: PÅ)

- DRC-funktionen komprimerar ljudstyrkans omfång.
- DRC-funktionen är endast tillgänglig för skivor inspelade i Dolby Digital-format.

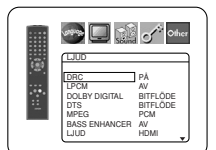



**LPCM (Standard: AV)**

- Ställ in på PÅ vid utmatning med 48kHz (eller 44,1kHz).
- Denna funktion är endast tillgänglig vid digital anslutning med skivor inspelade i 96kHz (eller 88,2kHz).
- Ljuden på DVD-Audio som överstiger 96kHz (eller 88,2kHz) kommer att sändas som 96kHz (eller 88,2kHz) även om LPCM är inställt på AV.
- Denna funktion gäller inte för HDMI-ljudutgång.

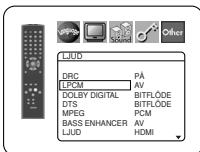

**Vid avspeling av skiva med copyrightskydd**

- Ljudet samplas ned till 48kHz (44,1kHz), även om du valt inställningen AV.

**DOLBY DIGITAL (Standard: BITFLÖDE) QUICK**

- Ställ på BITFLÖDE när spelaren är ansluten till Dolby Digital-dekodare.
- Denna funktion gäller enbart för COAXIAL-, OPTICAL- och HDMI-anslutningar.

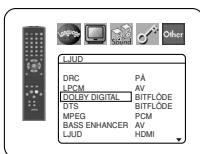

BITFLÖDE: Utsignal till Dolby Digital.

- För HDMI-anslutning, om utrustningen inte är kompatibel med Dolby Digital-BITSTRÖM, sänds signalerna som PCM oavsett inställningen.

PCM: Omvandlar Dolby Digital till PCM.

**DTS (Standard: BITFLÖDE) QUICK**

- Ställ in på BITFLÖDE när apparaten är ansluten till DTS-avkodare.

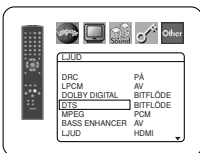

BITFLÖDE: Utsignal av DTS-ljud.

- För HDMI-anslutning, om utrustningen inte är kompatibel med DTS bitström, sänds signalerna som PCM oavsett inställningen.

PCM: Omvandlar DTS-ljud till PCM.

**MPEG (Standard: PCM) QUICK**

- Ställ in på BITFLÖDE när apparaten är ansluten till MPEG-avkodare.

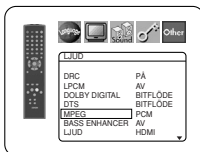

BITFLÖDE: Utmatning av MPEG-ljud.

- För HDMI-anslutning, om utrustningen inte är kompatibel med MPEG-ljud, sänds signalerna som PCM oavsett inställningen.

PCM: Omvandlar MPEG-ljud till PCM.

**BASS ENHANCER (Standard: AV)**

- Ställ in på PÅ för ljudutgången på bashögtalarkanalen då en 2 KANAL ljudkälla spelas.
- Denna funktion gäller enbart för de 5.1ch AUDIO OUT-gångar. Ställ in Ljud till ANALOG och ANALOGT LJUD till MULTIKANAL för att ställa in denna funktion.
- När BASHÖGTALARE är ställt på NEJ i Högtalarinställning ställs BASS ENHANCER automatiskt på AV.

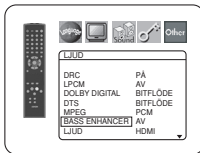

**LJUD (Standard: HDMI)**

- Välj det ljud som sänds från något av HDMI OUT- eller 5.1ch AUDIO OUT-gångar.
- HDMI: Ljud sänds ut via HDMI-anslutningen. Utgången från 5.1ch AUDIO OUT-anslutningen kan vara begränsad.
- ANALOG: Ljud sänds via 5.1ch AUDIO OUT-gångar. Utgången från HDMI-anslutningen stängs av.
- Ställ in på ANALOG när Super Audio-CD spelas.

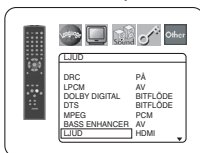

**HDMI-LJUD (Standard: 2 KANAL)**

- Välj antalet kanaler för HDMI-ljudutgången mellan 2 KANAL och MULTIKANAL.
- Se tabellen på sidan 16 för faktiska utgångsinställningar.
- Anslut lämplig extern utrustning för varje inställning och ställ in LJUD till HDMI på förhand för att genomföra denna inställning.

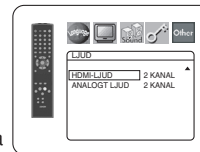

2 KANAL:

2-kanaliga signaler sänds ut från HDMI OUT-gång. Lämplig för skärmar eller projektorer som är kompatibla med HDMI 2-CH.

MULTIKANAL:

Flerkanals signaler sänds ut från HDMI OUT-gång. Lämplig för skärmar eller förstärkare som är kompatibla med MULTIKANAL HDMI.

- När MULTIKANAL väljs, kommer inställningsmenyn för HDMI-LJUD att visas (se sidan 30).

**ANALOGT LJUD (Standard: 2 KANAL)**

- Ställ in LJUD till ANALOG på förhand för att genomföra denna inställning.

2 KANAL: Sänder 2-kanaligt ljud från de 5.1ch AUDIO OUT-gångar.

MULTIKANAL: Sänder flerkanaligt ljud från de 5.1ch AUDIO OUT-gångar.

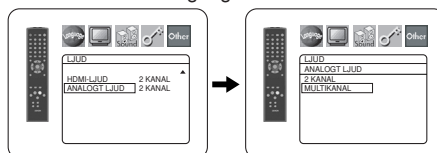

5 Tryck på **SETUP**-tangenter för att avsluta.

**Högtalarinställning för ANALOGT LJUD**

När MULTIKANAL är vald för ANALOGT LJUD krävs vissa högtalarinställningar.

- Ställ in LJUD till ANALOG på förhand för att genomföra denna inställning.

1 Tryck på **Piltangenterna** (▲ eller ▼) för att välja MULTIKANAL och tryck sedan på **ENTER**-tangenter.

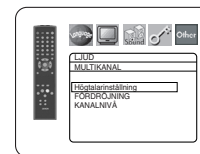

2 Tryck på **Piltangenterna** (▲ eller ▼) för att välja nedanstående alternativ och tryck sedan på **ENTER**-tangenter.

- CUSTOM-läget aktiveras.

**Högtalarinställning**

- Tryck på **Piltangenterna** (▲ eller ▼) för att välja högtalare som ska ställas in, och tryck på **ENTER**-tangenter.

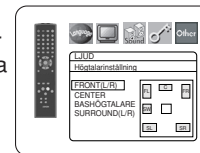

- Tryck på **Piltangenterna** ▲ eller ▼) för att välja önskad högtalarstorlek, och tryck på **ENTER**-tangenter.

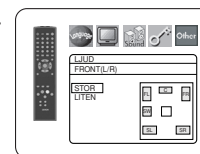

**FRONT (L/R), CENTER, SURROUND (L/R)**

STOR: Välj detta när den inkopplade högtalaren har förmåga att spela tillbaka ljud med 100Hz eller mindre.

LITEN: Välj detta när den inkopplade högtalaren inte har förmåga att spela tillbaka ljud med 100Hz eller mindre.

## DVD-INSTÄLLNING

NEJ: Väljs när ingen högtalare är ansluten. (Det kan inte ställas in på NEJ på FRONT-högtalaren)

### BASHÖGTALARE

JA: Välj detta när BASHÖGTALARE är ansluten.  
NEJ: Väljs när ingen högtalare är ansluten.

### OBSERVERA:

- NEJ finns inte för BASHÖGTALARE när LITEN är vald för FRONT(L/R).
- LITEN finns inte för FRONT(L/R) när NEJ är vald för BASHÖGTALARE.
- PÅ är inte tillgänglig för BASS ENHANCER när NEJ har valts för BASHÖGTALARE.
- Vid avspelning av DVD-audio kanske inte ljudet kommer ut som inställt på grund av begränsningar hos skivan eller spelaren.

### FÖRDRÖJNING

För att avnjuta 5,1-kanals surroundljud bör avståndet mellan lyssningspositionen och alla högtalare (förutom BASHÖGTALARE) helst vara inställt lika långt från varandra i en cirkel. Fördröjningens inställning kan användas för att få ljudet från de olika högtalarna att nå lyssningspositionen samtidigt.

Tryck på **Piltangenterna** (▲ eller ▼) för att välja inställning och tryck sedan på **ENTER**-tangent.

- Tryck på **Piltangenterna** (▲ eller ▼) för att välja vilken högtalare som ska ställas in och tryck sedan på **ENTER**-tangent.

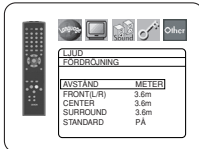

### AVSTÅND (Standard: METER)

METER (när **ENTER**-tangenten trycks in):  
Mättenheten för avstånd ställs in till meter (m).

FOT (när **ENTER**-tangenten trycks in):  
Mättenheten för avstånd ställs in till fot (ft).

### FRONT (L/R), CENTER, SURROUND (L/R)

(Standard: 3.6m)

FRONT(L/R):  
Avståndet kan ställas in i intervallet 0 till 18,0m.  
CENTER, SURROUND:  
Dessa beror på inställningsvärdet för FRONT(L/R).

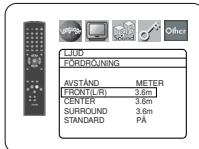

### OBSERVERA:

- Det går inte att justera detta om CENTER och SURROUND har ställts in på NEJ i inställningen av Högtalarinställning.
- Om STANDARD har valts och **ENTER**-tangent trycks in återställs alla värden till fabriksinställningarna.

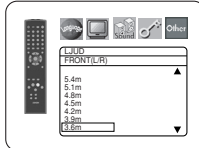

### KANALNIVÅ

När kanalnivån skiljer sig mellan olika högtalare, kan justeringen göras på apparaten i dB (-12 dB till 0 dB).

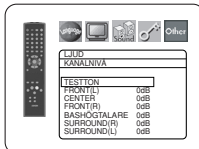

### TESTTON:

- Tryck på **Piltangenterna** (▲ eller ▼) för att välja TESTTON och tryck sedan på **ENTER**-tangent. Testtonen sänds ut från alla högtalare i tur och ordning.

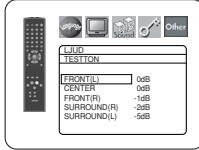

### KANALNIVÅ:

- Tryck på **Piltangenterna** (▲ eller ▼) för att välja vilken högtalare som ska ställas in och tryck sedan på **ENTER**-tangent.

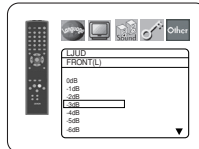

- Tryck på **Piltangenterna** (▲ eller ▼) för att välja önskad nivå för varje högtalare och tryck sedan på **ENTER**-tangent.

### OBSERVERA:

- När testtonen sänds ut går det inte att justera kanalbalansen.
- När TESTTON har valts skickas inte någon testton ut från BASHÖGTALAREN.
- Du kan inte justera denna funktion om högtalaren ställts på NEJ i Högtalarinställning.

3 Tryck på **SETUP** för att avsluta.

## Högtalarinställning för HDMI-LJUD

När MULTIKANAL väljs för HDMI-LJUD, kommer bashanteringsmenyn att visas. Ställ in Högtalarinställning, FÖRDRÖJNING och KANALNIVÅ för varje högtalare (främre, mitten, surround och bashögtalare).

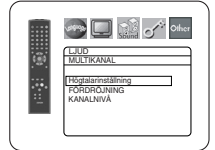

### Högtalarinställning

Ställ in storleken på varje högtalare mellan STOR och LITEN.

- Högtalarnas närvaro detekteras automatiskt. Ställ in storleken för detekterade högtalare.
- När ingen högtalare detekteras, är dess storlek inställd på NEJ.
- När en högtalare detekteras kan du inte ställa in den till NEJ.
- Vid utgång med HDMI-ljud kan det hända att ljudet som sänds via analoga kanaler begränsas.

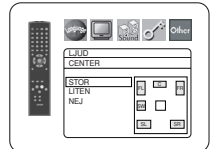
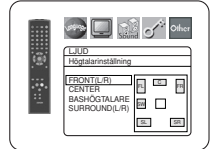

### FÖRDRÖJNING

Samma som FÖRDRÖJNING-inställning för "Högtalarinställning för ANALOGT LJUD" på denna sida.

### KANALNIVÅ

Samma som KANALNIVÅ-inställning för "Högtalarinställning för ANALOGT LJUD" på denna sida.

## Barnlåskontroll

Barnlåsfunktionen gör att du kan sätta en gräns som hindrar dina barn från att titta på olämpligt DVD-material. Ett fyrsiffrigt lösenord som du bestämmer ger dig kontroll över apparaten.

### BARNLÅS NIVÅ

Tack vare barnlåsfunktionen kan du bestämma en visningsgräns. Avspelningen stannar om skivans allmänna barnlåsnivå överskrider den gräns du satt.

- 1 Tryck på **SETUP**-tangent i stoppläge.
- 2 Tryck på **Piltangenterna** (◀ eller ▶) för att välja CUSTOM och tryck sedan på **ENTER**-tangent.
- 3 Tryck på **Piltangenterna** (◀ eller ▶) för att välja BARNLÅS och tryck sedan på **ENTER**-tangent.
- 4 Tryck på **Sifvertangenterna** för att ange ditt fyra-siffriga lösenord.



- När du gör det här för första gången ska du ange vilket fyra-siffrigt nummer som helst med hjälp av **Sifvertangenterna** (utom 4737), och sedan trycka på **ENTER**-tangent. Detta nummer blir ditt lösenord från det andra användningstillfället och framåt. Anteckna lösenordet för det fall du skulle glömma bort det.



**5** Tryck på **Piltangenterna** (▲ eller ▼) för att välja **BARNLÅS NIVÅ** och tryck sedan på **ENTER**-tangent.

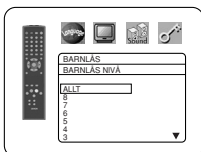

**6** Tryck på **Piltangenterna** (▲ eller ▼) för att välja den önskade nivån och tryck sedan på **ENTER**-tangent.

**7** Tryck på **SETUP**-tangent för att avsluta.

**OBSERVERA:**

- Med vissa DVD-skivor kan det hända att denna funktion inte fungerar. Kontrollera att funktionen BARNLÅS fungerar i enlighet med dina inställningar.

**Så här ändrar du lösenordet:**

- 1) Follow the steps **1** till **4** ovan.
- 2) Tryck på **Piltangenterna** (▲ eller ▼) för att välja **ÄNDRA LÖSENORD**, och tryck sedan på **ENTER**-tangent.
- 3) Ange ett nytt 4-siffrigt lösenord och tryck sedan på **ENTER**-tangent.
- 4) Tryck på **SETUP**-tangent för att avsluta.

**OM DU GLÖMMER LÖSENORDET**

- 1** Tryck på **4, 7, 3, 7** i steg **4**.
  - Koden raderas och godkännandenivån ställs in på **ALLT**.
- 2** Repetera steg **4** - **7** om du åter vill ställa in barnlåset.

**KONTROLLNIVÅER**

- **ALLT**  
Barnlåset inaktiveras.
- **Nivå 8**  
DVD-programvara av alla slag (vuxet/allmänt/barn) kan spelas.
- **Nivåer 7 till 2**  
Bara DVD-programvara för allmänt bruk och för barn kan spelas.
- **Nivå 1**  
Bara DVD-programvara för barn kan spelas, medan de med vuxet och allmänt innehåll är spärrade.

**Annatinställning**

Med denna funktion kan du justera vinkelikonfunktionen, Auto power Av, ljusstyrkan i spelarens displaypanel, bildspelsläget, spelareläget för DVD-Audio och samt få en DivX®-registreringskod.

- 1** Tryck på **SETUP**-tangent i stoppläge.
- 2** Tryck på **Piltangenterna** (◀ eller ▶) för att välja **CUSTOM** och tryck sedan på **ENTER**-tangent.
  - **CUSTOM**-läget aktiveras.
- 3** Tryck på **Piltangenterna** (◀ eller ▶) för att välja **ANNAT** och tryck sedan på **ENTER**-tangent som bekräftelse.
- 4** Tryck på **Piltangenterna** (▲ eller ▼) för att välja en alternativ och tryck sedan på **ENTER**-tangent.

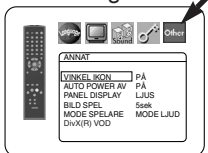

**VINKEL IKON (Standard: PÅ)**

- Tryck på **ENTER**-tangent upprepad gång för att ställa **VINKEL IKON PÅ** eller **AV**.

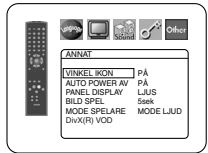

**AUTO POWER AV (Standard: PÅ)**

- Tryck på **ENTER**-tangent upprepad för att sätta **PÅ** eller stänga **AV** automatisk avstängning av strömmen.
- Detta gör att DVD-spelaren stängs av automatiskt efter 30 minuter utan användning.

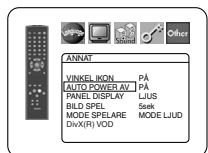

**PANEL DISPLAY (Standard: LJUS)**

- Tryck på **Piltangenterna** (▲ eller ▼) för en rad för att välja **LJUS**, **MATT** eller **AUTO** och tryck sedan på **ENTER**-tangent.
- När **AUTO** är vald mattas skärmen bara under avspelnig.

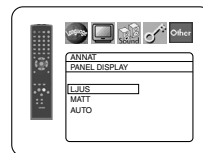

**BILD SPEL (Standard: 5sek)**

- Detta justerar avspelningshastigheten för **JPEG**-bildspelet.
- Tryck på **Piltangenterna** (▲ eller ▼) för att välja mellan **5 sek** och **10 sek** och tryck sedan på **ENTER**-tangent.

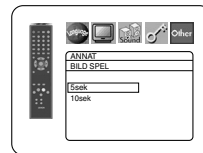

**MODE SPELARE (Standard: MODE LJUD)**

- Tryck på **ENTER**-tangent upprepad gång för att välja **MODE LJUD** eller **MODE VIDEO**.
- **MODE LJUD**: Välj detta läge för att spela DVD-Audio-skivor.
- **MODE VIDEO**: Välj detta läge för att spela DVD-Videosignaler som kan finnas på DVD-Audio-skivor.

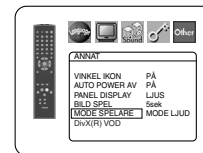

**DivX(R) VOD**

- Du kan spela DivX® Video-On-Demand (VOD)-kodat material på denna spelare. Du kan exempelvis spela filer kodade med VOD-tjänster som du har köpt eller hyrt. För att kunna spela VOD-kodade filer som du har köpt eller hyrt krävs det tillgång till en särskild registreringskod. Se [www.divx.com/vod](http://www.divx.com/vod) för närmare anvisningar.



**OBSERVERA:**

- Du kan inte spela DivX® VOD-filer som har en annan registreringskod än koden i din spelare.
- Du kan inte spela hyrda DivX® VOD-filer om hyrtiden har gått ut. Tryck i detta fall på **MENU**-tangent och välj en annan fil för avspelnig.
- Vissa DivX® VOD-filer har begränsad speltid (dvs. du kan inte spela dem längre än en viss tid). Om du spelar en DivX® VOD-film med begränsad speltid visas ett bekräftelsesfönster för avspelnig. Använd **Piltangenterna** (◀ eller ▶) för att välja **JA** om du vill spela filen eller välj **NEJ** om du inte vill spela den. Tryck därefter på **ENTER**-tangent för att bekräfta valet.
- Vg. kontakta DivX® Inc. om du har frågor angående VOD-filerna.

**5** Tryck på **SETUP**-tangent för att avsluta.

**Återställ till standardinställningarna (utom Barnlåskontroll och VIDEO OUT)**

Detta gör det möjligt att återställa alla val i **INSTÄLLNINGAR** (utom Barnlåskontroll och VIDEO OUT) till standardvärdena.

- 1** Tryck på **SETUP**-tangent i stoppläge.
- 2** Tryck på **Piltangenterna** (◀ eller ▶) för att välja **INITIALIZE**, och sedan på **ENTER**-tangent.
- 3** Tryck på **Piltangenterna** (▲ eller ▼) för att välja **JA**, och sedan på **ENTER**-tangent.
- 4** Tryck på **SETUP**-tangent för att avsluta.

**OBSERVERA:**

- Välj **NEJ** i steg **3** om du vill avbryta initialiseringen.

## Språkkod-lista

Språk	Kod	Språk	Kod	Språk	Kod	Språk	Kod
	<b>A-B</b>						
Abchaziska	4748	Hausa	5447	Malayalam	5958	Spanska [SPA]	5165
Afar	4747	Hebreiska	5569	Maltesiska	5966	Sundanesisiska	6567
Afrikaans	4752	Hindi	5455	Maori	5955	Swahili	6569
Albanska	6563	Holländska [DUT]	6058	Marathi	5964	Svenska [SWE]	6568
Amhariska	4759			Moldaviska	5961		
Arabiska	4764	<b>I-K</b>		Mongoliska	5960	<b>T</b>	
Armeniska	5471	Indonesiska	5560	Nauruanska	6047	Tadzjikiska	6653
Assamesiska	4765	Interlingua	5547	Nepali	6051	Tagalog	6658
Aymara	4771	Interlingue	5551	Norska [NOR]	6061	Tamil	6647
Azerbadjanska	4772	Inupiak	5557			Tatariska	6666
Bashkir	4847	Isländska [ICE]	5565	<b>O-R</b>		Telugu	6651
Baskiska	5167	Irländska [IRI]	5347	Occitanska	6149	Thai	6654
Bengali; Bangla	4860	Italienska [ITA]	5566	Oriya	6164	Tibetanska	4861
Bhutanesiska (dzongkha)	5072	Japanska [JPN]	5647	Oromo (Afan)	6159	Tigrinska	6655
Bihari	4854	Javanesiska	5669	Panjabi	6247	Tjeckiska	4965
Bislama	4855	Jiddisch	5655	Pashto	6265	Tonga	6661
Bretonska	4864	Kambodjanska	5759	Persiska	5247	Tsonga	6665
Bulgariska	4853	Kannada	5760	Poliska	6258	Tswana	6660
Burmesiska	5971	Kashmiri	5765	Portugisiska [POR]	6266	Turkiska [TUR]	6664
		Katalanska	4947	Quechua	6367	Turkmeniska	6657
		Kazakiska	5757	Rätoromanska	6459	Twi	6669
	<b>C-E</b>	Kinesiska [CHI]	7254	Rumänska [RUM]	6461	Tyska [GER]	5051
Danska [DAN]	5047	Kinyarwanda	6469	Ryska [RUS]	6467		
Engelska [ENG]	5160	Kirgiziska	5771			<b>U-Z</b>	
Esperanto	5161	Koreanska [KOR]	5761	<b>S</b>		Ukrainska	6757
Estländska	5166	Korsiska	4961	Samoanska	6559	Ungerska [HUN]	5467
		Kroatiska	5464	Sango	6553	Urdu	6764
	<b>F-H</b>	Kurdiska	5767	Sanskrit	6547	Uzbekiska	6772
Färöiska	5261			Serbiska	6564	Vietnamesiska	6855
Fiji	5256	<b>L-N</b>		Serbokroatiska	6554	Vitryska	4851
Finska [FIN]	5255	Laotiska	5861	Sesotho	6566	Volapük	6861
Franska [FRE]	5264	Latin	5847	Shona	6560	Walesiska	4971
Frisiska	5271	Lettiska	5847	Sindhi	6550	Wolof	6961
Galiciska	5358	Lingala	5868	Singalesiska	6555	Xhosa	7054
Georgiska	5747	Litauiska	5860	Siswati	6565	Yoruba	7161
Grekiska [GRE]	5158	Makedonska	5957	Skotsk gäliska	5350	Zulu	7267
Grönländska	5758	Malagassiska	5953	Slovakiska	6557		
Guaraní	5360	Malajiska	5965	Slovenska	6558		
Gujarati	5367			Somaliska	6561		

Om du väljer ett språk med treställig språkkod (skrivs inom parentes), visas denna varje gång du ändrar ljud- eller textningspråk på sidorna 25 och 26. Om du väljer något annat språk visas '---' istället.

## UNDERHÅLL

## Rengöra höljet

- Använd en mjuk trasa, lätt fuktad med ett mildt rengöringsmedel. Använd inga vätskor som innehåller alkohol, sprit, ammoniak eller slipmedel.

## Rengöra skivor

- Om en skiva blir smutsig ska du rengöra den med en rengöringsduk. Torka av skivan från mitten och utåt. Torka inte i cirkelmönster.
- Använd inte lösningsmedel såsom bensin, thinner, vanliga rengöringsmedel, desinfektionsmedel, slipmedel eller antistatspray för vinylskivor.

## Rengöra skivlinsen

- Om spelaren fortfarande inte fungerar ordentligt, ens efter att du har läst bruksanvisningen och följt anvisningarna under "FELSÖKNINGSGUIDE", kan det hända att den optiska laserpickupen är smutsig. Rådfråga återförsäljaren eller ett auktoriserat servicecenter om hur man rengör laserpickupen.

## Skivhantering

- Använd bara skivor med följande logotyper.
- Håll i skivorna så att det inte fastnar fingeravtryck och damm på ytan.
- Förvara alltid skivan i fodralet när den inte används.
- Observera att skivor med specialformer (hjärtformiga, åttakantig, etc.) inte kan spelas i denna spelare. Försök inte att spela sådana skivor, annars kan de skada spelaren.

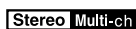

Om spelaren inte fungerar ordentligt, ens om du följer bruksanvisningen, ska du kontrollera spelaren och använda följande checklista.

Fel	Åtgärd	Sid
Ingen ström	<ul style="list-style-type: none"> <li>-Kontrollera om nätkabeln är ansluten.</li> <li>-Dra ut nätkabeln en gång, vänta 5-10 sekunder och sätt i iden igen.</li> </ul>	<p>–</p> <p>–</p>
Inget ljud eller bild	<ul style="list-style-type: none"> <li>-Kontrollera om TV:n är på.</li> <li>-Kontrollera video- och HDMI-anslutningen</li> <li>-Kontrollera AUDIO/VIDEO-kabelanslutningen till TV:n. (Se ANSLUTNINGAR)</li> <li>-När signaler sänds ut från HDMI OUT-gång, kommer inga progressiv signaler att sändas från COMPONENT VIDEO OUT-gång. Tryck på <b>HDMI</b>-tangent på frontpanelen för att ställa in HDMI-utgångsläget till "OFF".</li> <li>-Kontrollera om PURE DIRECT är inställd på "PÅ". Ställ i så fall in den "AV".</li> <li>-Kontrollera om VIDEO OUT-läget är korrekt inställt.</li> </ul>	<p>–</p> <p>15, 16 12-16</p> <p>16, 17</p> <p>17</p> <p>12, 28</p>
Förvrängd bild	<ul style="list-style-type: none"> <li>-Ibland kan det förekomma en viss bildförvrängning. Detta är inget fel.</li> <li>-Anslut DVD-spelaren direkt till TV:n.</li> <li>-Kontrollera om VIDEO OUT-läget är korrekt inställt.</li> </ul>	<p>–</p> <p>15</p> <p>12, 28</p>
Helt förvrängd bild eller svartvit bild med DVD	<ul style="list-style-type: none"> <li>-Anslut DVD-spelaren direkt till TV:n.</li> <li>-Kontrollera att skivan är kompatibel med spelaren.</li> </ul>	<p>15, 16</p> <p>6</p>
Inget ljud eller förvrängt ljud	<ul style="list-style-type: none"> <li>-Justera ljudstyrkan.</li> <li>-Kontrollera att högtalarna är rätt anslutna.</li> <li>-HDMI-ljudet sänds inte ut vid PURE DIRECT eller när LJUD är inställd på "ANALOG".</li> </ul>	<p>–</p> <p>14, 15</p> <p>17, 29</p>
Inget ljud från digitalutgången	<ul style="list-style-type: none"> <li>-Kontrollera digitalanslutningarna.</li> <li>-Kontrollera audioinställningen.</li> <li>-Digitala signaler kan inte visas med Super Audio-CD-skivor. Använd analog anslutning.</li> <li>-Området/lagret hos Super Audio-CD:n som spelas (MULTI/STEREO/CD) matchar inte förstärkarens anslutningar.</li> </ul>	<p>13</p> <p>28-30</p> <p>14, 15</p> <p>–</p>
Inget DTS-ljud sänds	<ul style="list-style-type: none"> <li>-Använd ett DIGITAL OUT-gånger när du sänder DTS-ljudet.</li> </ul>	<p>13, 29</p>
Ingen bild projiceras med HDMI-anslutning.	<ul style="list-style-type: none"> <li>-Kontrollera HDMI-anslutningen. (Kontrollera status för de HDMI-relaterade indikatorema.)</li> <li>-Kontrollera om den anslutna skärmutrustningen eller annan utrustning stödjer HDCP. (Denna spelare kommer inte att sända någon videosignal om den övriga utrustningen inte stödjer HDCP.)</li> <li>-Anslut DVD-spelaren till visningsutrustningen med hjälp av Audio/Video-kablarna (medföljer) och kontrollera HDMI-inställningarna.</li> <li>-Kontrollera om utmatningsformatet hos denna splare (HDMI FORMAT) stämmer överens med det formatet som stöds hos övring ansluten utrustning.</li> <li>-Kontrollera om PURE DIRECT är inställd på "PÅ". Ställ i så fall in den "AV".</li> </ul>	<p>17, 25</p> <p>16</p> <p>13-16, 28-30</p> <p>16</p> <p>17</p>
Bilden fryses tillfälligt vid avspelning	<ul style="list-style-type: none"> <li>-Kontrollera om det finns fingeravtryck/repor på skivan och torka med en mjuk trasa inifrån och ut mot kanten av skivan.</li> <li>-Rengör skivan.</li> </ul>	<p>32</p> <p>32</p>
Skivan går inte att spela	<ul style="list-style-type: none"> <li>-Rengör skivan.</li> <li>-Se till att skivan ligger med etikettsidan uppåt.</li> <li>-Kontrollera om skivan är defekt genom att prova med en annan skiva.</li> <li>-Inaktivera barnlåskontroll eller ändra nivå.</li> <li>-Lägg i en korrekt skiva som kan spelas i denna spelare.</li> </ul>	<p>32</p> <p>17</p> <p>–</p> <p>30-31</p> <p>6</p>
Ingen startskärm visas när skivan är urtagen	<ul style="list-style-type: none"> <li>-Återställ spelaren genom att stänga av den och sedan sätta på den igen.</li> </ul>	<p>–</p>
DVD-spelaren reagerar inte på fjärrkontrollen	<ul style="list-style-type: none"> <li>-Rikta fjärrkontrollen rakt mot sensorn på spelarens frontpanel.</li> <li>-Minska avståndet till spelaren.</li> <li>-Byt batterierna i fjärrkontrollen.</li> <li>-Lägg i batterierna rättvända (+/- åt rätt håll).</li> </ul>	<p>8</p> <p>–</p> <p>11</p> <p>11</p>

Fel	Åtgärd	Sid
<b>Tangenterna fungerar inte eller spelaren svarar inte</b>	–För att återställa spelaren helt, dra ut nätkabeln ur vägguttaget i 5-10 sekunder.	–
<b>Spelaren reagerar inte på vissa kommandon vid avspelning</b>	–Skivan tillåter eventuellt inte vissa funktioner. Se skivans bruksanvisning.	6
<b>DVD-spelaren kan inte läsa CD/DVD</b>	–Använd en rengöringsskiva (CD/DVD), som säljs separat, för att rengöra linsen innan du lämnar in spelaren på reparation.	32
<b>Vinkeln växlar inte</b>	–Det går inte att byta vinkel med DVD som inte innehåller flera vinklar. I vissa fall har flera vinklar spelats in bara vid vissa scener.	26
<b>Avspelningen startar inte när du väljer titel</b>	–Kontrollera "BARNLÅS"-inställningen.	30-31
<b>Du har glömt lösenordet för barnlås nivå</b>	–Ange standardlösenordet "4737", så nollställs det bortglömda lösenordet.	30-31

**OBSERVERA:**

- Vissa funktioner är inte tillgängliga i vissa lägen, men detta är inget fel. Läs beskrivningarna i denna Bruksanvisning för mer information om rätt handhavande.
- Avspelning från ett önskat spår och slumpmässig avspelning är inte tillgängligt vid programavspelning.
- Vissa funktioner är förbjudna på vissa skivor.
- När du spelar Video CD-skivor med PBC kan vissa funktioner (t.ex. val och spårrepetition) inte utföras. Avbryt PBC-funktionen tillfälligt för att utföra dessa åtgärder. Se sidan 17.

## SPECIFIKATIONER

### SIGNALSYSTEM

PAL färg

### TILLÅTNA SKIVOR

- (1) DVD-Video-skivor/DVD-Audio-skivor  
1-skikt 12 cm enkelsidiga skivor, 2-skikt 12 cm enkelsidiga skivor, 2-skikt 12 cm dubbelsidiga skivor (1 skikt per sida)  
1-skikt 8 cm enkelsidiga skivor, 2-skikt 8 cm enkelsidiga skivor, 2-skikt 8 cm dubbelsidiga skivor (1 skikt per sida)
- (2) Super Audio-CD
- (3) DVD-R/DVD-RW
- (4) Compact disc (Audio-CD, Video-CD)  
12 cm skivor, 8 cm skivor
- (5) CD-R/CD-RW

### S-VIDEOUTGÅNG

Y-utgångsnivå: 1Vp-p (75Ω/Ohm)

C-utgångsnivå: 0,3Vp-p

Utgångar: S-kontakter, 1 uppsättning

### VIDEOUTGÅNG

Utgångsnivå: 1Vp-p (75Ω/Ohm)

Utgångskontakt: Stiftkontakter, 1 uppsättning

### KOMPONENTUTGÅNG

Y-utgångsnivå: 1Vp-p (75Ω/Ohm)

P<sub>B</sub>/C<sub>B</sub>-utgångsnivå: 0,7Vp-p (75Ω/Ohm)

P<sub>R</sub>/C<sub>R</sub>-utgångsnivå: 0,7Vp-p (75Ω/Ohm)

Utgångskontakt: Stiftkontakter, 1 uppsättning

### HDMI-UTGÅNG

HDMI-kontakt: 1 uppsättning

### AUDIO/VIDEO

21-stifts scartkontakt

### AUDIOUTGÅNG

Utgångsnivå: 2Vrms

2-kanalig (L, R) utgång: Stiftkontakt, 1 uppsättning

Multikanal (FL, FR, C, SL, SR, SW) utgång:

Stiftuttag, 1 inställning.

### AUDIOUTGÅNGSEGENSKAPER

- (1) Frekvensåtergivning  
1 DVD (linjär PCM) : 4Hz till 22kHz (48kHz sampling)  
: 4Hz till 44kHz (96kHz sampling)  
: 4Hz till 88kHz (192kHz sampling)  
2 CD : 4Hz till 20kHz  
3 Super Audio-CD : 4Hz till 100kHz
- (2) S/B-förhållande : 115 dB
- (3) Total harmonisk distorsion : 1kHz CD: 0,004 %
- (4) Dynamiskt omfång : DVD: 100 dB  
CD: 98 dB

### DIGITALAUDIOUTGÅNG

Optisk digitalutgång: Optisk kontakt, 1 uppsättning

Koaxial digitalutgång: Stiftkontakt, 1 uppsättning

### STRÖMFÖRSÖRJNING

200-240V växelström, 50Hz

### ENERGIFÖRBRUKNING

15 W (Viloläge: 1 W)

### STÖRSTA YTTERMÅTT

435 (bredd) x 75 (höjd) x 310 (djup) mm

(inklusive utstickande delar)

### VIKT

2,6 Kg (5,72 lbs)

### FJÄRRKONTROLL

RC-1017

Infraröd pulstyp

Strömförsörjning: DC 3V, 2 R6P/AA batterier

## STIFTANSLUTNING (AV1)

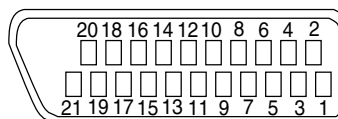

### Kontakter, signalnivåer och impedans

<i>Kontakt 1</i>	Audioutgång (Höger):	2,0 Vrms/ 1 kΩ
<i>Kontakt 3</i>	Audioutgång (Vänster):	2,0 Vrms/ 1 kΩ
<i>Kontakt 4</i>	Audio, jordning	
<i>Kontakt 5</i>	RGB, jordning (blå)	
<i>Kontakt 7</i>	RGB-utgång (blå):	0,7 Vp-p/75 Ω
<i>Kontakt 8</i>	Valkontrollfunktion	
	L: 0,0 ~ 2,0 V CC	
	Avstängning	
	M: 4,5 ~ 7,0 V CC	
	Läge för bred skärm (16:9)	
	H: 9,5 ~ 12,0 V CC	
	Läge för normal skärm (4:3)	
<i>Kontakt 9</i>	RGB, Jordning (grön)	
<i>Kontakt 11</i>	RGB-utgång (grön):	0,7 Vp-p/75 Ω
<i>Kontakt 13</i>	RGB, Jordning (Röd)	
<i>Kontakt 14</i>	Valkommando RGB, Jordning	
<i>Kontakt 15</i>	RGB-utgång (Röd):	0,7 Vp-p/75 Ω
<i>Kontakt 16</i>	Valkommando RGB	
	H: 1~3 V CC	RGB-läge
<i>Kontakt 17</i>	Videoutgångssignal, Jordning	
<i>Kontakt 18</i>	Videoutgångssignal, Jordning	
<i>Kontakt 19</i>	Videoutgång (CVBS):	1,0 Vp-p/75 Ω
<i>Kontakt 21</i>	Vanlig jordning (skärmning)	

Printed in China  
00D 511 4345 009

**DENON**  
TOKYO, JAPAN  
[www.denon.com](http://www.denon.com)

Denon Brand Company, D&M Holdings Inc.  
1VMN20959  
E61E2ED/E61E3ED \*\*\*\*\*