



使用说明书



洗衣机

XQB80-R3PD
XQB80-V3PD
XQB80-L3PD
XQB80-V31PD
XQB75-S3PD
XQB70-S3PD
XQB65-S3PD

10001010101000111101010

DIGITAL

DIGITAL LG



10001010101000111101010010100101001

10001010101000111101010010100101

001111010101011101011 <http://www.lge-panda.com>

DIGITAL

- * 请在使用本产品前仔细阅读《安装向导》和《使用说明书》，尤其是重要安全注意事项；
- * 由于不遵守《安装向导》和《使用说明书》中规定的注意事项，所引起的任何故障和损失均不在厂家的保修范围内，厂家亦不承担任何责任；
- * 请妥善保存好购机凭证及产品包装内的所有文件，以备将来需要。

免费服务电话
8008288008

如有问题
请拨打LG服务一号通



南京乐金熊猫电器有限公司
地址：中国南京市白下区海福巷118号
电话：025-87706666
传真：025-84872931
邮编：210007
售后服务热线：025-84876315

免费咨询电话：8008288008
(全国区域免费电话)



售后服务网址 <http://www.lge-panda.com>

P/NO:MFL62693401 (05)

目录

安全方面的注意事项	2	各程序运行时间表	24
特点	4	风干功能的介绍	24
部件名称	6	洗涤剂盒与洗涤剂的使用	25
把手固定装置的使用	7	漂白剂的使用	25
操作开关功能介绍	8	柔软剂的使用	26
安装方法	14	维护保养	27
洗衣前的准备	17	故障的诊断	28
放置	17	其他	29
标准洗衣程序	18	记录	29
预约洗衣程序	19	规格	30
其他洗涤程序	20	电路原理图	31
可选择的洗衣方式	22	LG电子产品保修说明	33
去除污渍的特别指南	23		

安全方面的注意事项(请务必遵守)

为了防止危害或损伤到使用人和他人的人身与财产，就安全方面需务必遵守的事项作如下说明：

- 对无视表示内容，错误地使用时，会引起的危害或损伤的程度，用下列符号进行分类、说明。



警告

违反标识事项时有可能发生严重的伤害或死亡的内容



注意

违反标识事项时有可能发生轻微的伤害或产品损伤的内容

- 对希望遵守的内容的种类，用下列符号进行分类/说明。例如：



该图标是对有可能发生危险的事项和操作唤起注意的记号。



该图标在特定条件下，唤起有可能触电的注意的记号。



该图标在特定条件下，唤起有可能发生火灾的注意的记号。



该图标在特定条件下，有可能发生破裂的注意的记号。

安全方面的注意事项(请务必遵守)

警告



1. 请勿用湿手插/拔电源插头。
2. 保持电源插头清洁,勿用湿布除尘。
3. 当机器被损坏,出故障时,部件散开或部件丢失损坏时,不要操作洗衣机。

禁止



- 以上误使用行为,有可能引发火灾或触电。



1. 请单独使用 220V~,5A 以上的三芯电源插座。
2. 插座要可靠接地,建议使用漏电保护插座。

禁止

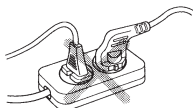

- 以上误使用行为,有可能引发火灾或触电。



1. 请除修理技术者外请不要随意拆卸或改造洗衣机。
2. 使用完毕,进行维护或清洗时,应拔掉电源插头。
3. 请不要用水清洗面板。
4. 电源线采用 Y 形连接,如有损坏,必须由专业人员更换;或与我公司售后服务热线联系。

- 以上误使用行为,有可能触电。



1. 不要让洗衣机接触或靠近热源/明火(如:蚊香、蜡烛、香烟等)。

禁止



- 以上误使用行为,有可能发生火灾或漏电。



1. 清洁时请不要往洗衣机上洒水。
2. 请勿在 187V-242V 以外的电压下使用。

禁止

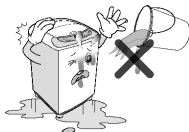

- 以上误使用行为,有可能发生火灾、短路、漏电。



1. 使用完毕与清洁时请拔出电源插头,关闭水龙头。
2. 拔插头时请勿拽拉电源线。
3. 电源插头接触过松时或电源线损坏时请勿使用。
4. 请勿强弯、绑扎、重压电源线。
5. 请不要将洗衣机放在户外、潮湿的地方使用。
6. 请勿放置在地毯上使用。
7. 当洗衣机被洪水浸泡后禁止使用。

- 以上误使用行为,有可能发生火灾或短路。



1. 请勿将易燃/挥发性物质或沾有上述物质的衣物放入或靠近洗衣桶。

禁止



- 以上误使用行为,有可能发生爆炸。

1. 请勿让幼童接触或靠近洗衣机。
2. 拆卸下来的包装请及时废弃,勿让儿童接触或吞食。
3. 脱水时,如果洗涤上盖打开 15 秒钟内,洗涤/脱水桶不停止转动,请立即关闭电源,并拨打本公司客服电话。

禁止



- 以上误使用行为,有可能会引起人身伤害。

1. 运行中请勿将手或脚伸到洗衣机下面。
2. 脱水桶未完全停止旋转前,请勿用手触摸桶内衣物。
3. 儿童及伤残人士请在监护人陪同下使用产品。

禁止



- 以上误使用行为,有可能会引起人身伤害。

安全方面的注意事项(请务必遵守)

⚠ 注意

1. 用温水洗涤时,请勿超过40℃。
2. 请勿攀爬或搁置重物在洗衣机上。

注意



- 以上误使用行为,有可能发生变形

1. 不要让水在机器中残留,以免冻结。
2. 请勿在0.03-1Mpa以外的水压下使用。
3. 请勿连接热水水源。

注意

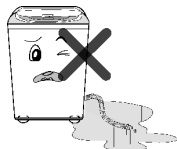

- 以上误使用行为,有可能引起损坏或人身伤害

1. 请不要洗涤防水性衣物(如雨披、羽绒服、浴帘、睡袋等)。

注意

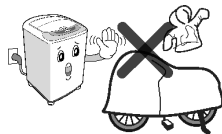

- 以上误使用行为,有可能引起振动

特点

本洗衣机在折盖打开的情况下将不进行工作。



如果在洗涤、漂洗或脱水过程中打开了折盖,为安全起见洗衣机将停止运行。

不要将任何有磁性的物品放在洗衣机上,也不要将任何会受磁性干扰的物品(如手表、闹钟等)放在洗衣机上。

提示: LG洗衣机采用了安全的感知系统,脱水时若有不平衡、强烈的振动与冲击,洗衣机将会自动感知。为修正此现象,洗衣机会停止脱水并重新进水,修正衣物的不平衡再进行脱水。此现象并非故障,请检查洗衣机是否安装平稳。

高级感知功能*

- 传感器自动检测用户投入的洗涤剂量以及水的温度和水的硬度,微电脑经过解算,选定最佳的洗涤、漂洗程序,得到最好的洗涤效果。

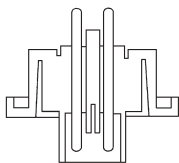

“洗涤剂量、水温、水的硬度”感知!

* 本功能适用型号 XQB80-R3PD/XQB80-V3PD/XQB80-L3PD/XQB80-V31PD/XQB75-S3PD/XQB70-S3PD。

模糊逻辑控制方式

- 衣量传感器自动检测洗涤物重量,设置理想的水位和洗涤时间,并综合其余传感器的感知结果,设置最佳的洗涤状态。



在控制系统中采用的先进技术可以确保最佳洗涤效果。

特点

新 DD 方式衣物呵护洗涤



波轮左右转去除洗涤物污渍。



利用桶的左右反转帮助洗涤剂的溶解,使洗涤更加容易。



回转洗涤桶产生循环喷射水流使洗涤物均匀分布,防止衣物损伤。

注:为减小振动及防止溅水,1,2,8,9,10 水位没有循环喷射水流

DD Inverter 低噪音驱动系统

电脑控制无刷直流电机直接驱动洗涤桶,可以安静的进行洗涤,节约用电。夜间洗涤程序方便于深夜洗涤使用。



三段水位洗涤方式

- 3 段水位洗涤是在洗涤过程中,分 3 阶段的水位进行洗涤。
- 3 段水位设置的洗衣方式将提高洗涤剂的使用效率,提供最佳的洗涤效果,有效降低缠绕,使洗涤更加彻底、干净。

3 段水位洗涤



第一步:浸透



第二步:疏松



第三步:分离

喷淋漂洗功能

- 通过特制的喷嘴将水均匀的喷出,形成均匀的喷雾。
- 通过桶的旋转,使水雾能够充分均匀的喷洒到内桶的各个区域。
- 喷淋漂洗能够更有效的过滤洗涤、漂洗残留的洗涤剂,更好的提高洗涤性能和漂洗功能。

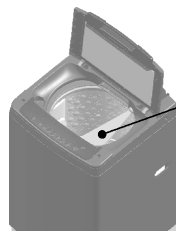

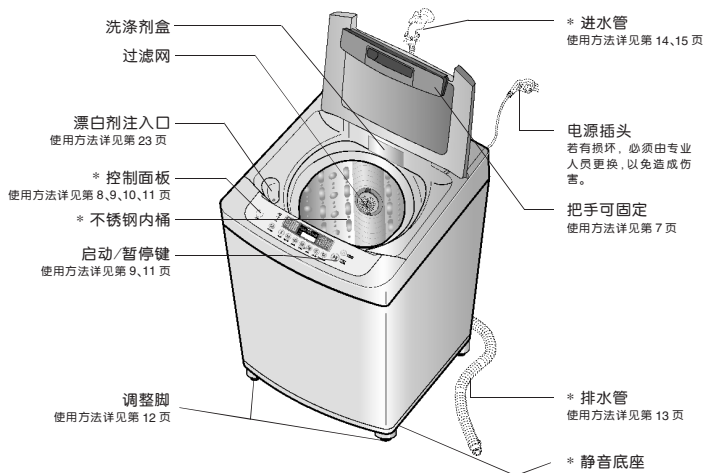

均匀的喷雾

部件名称

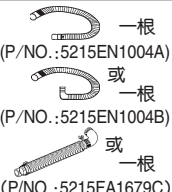
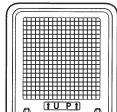
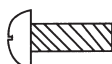

- 带*的部品依型号的不同会有所不同。

附件

进水管	排水管	防鼠底板	防鼠底板固定螺钉	*液体洗涤剂盒
 <p>一根(长度 1 米) (P/NO.:5214FA1609U 或 5215EN1003F 或 5215EN1003A)</p>	 <p>一根 (P/NO.:5215EN1004A) 或 一根 (P/NO.:5215EN1004B) 或 一根 (P/NO.:5215FA1679C)</p>	 <p>一块 (P/NO.:3550EN1009A)</p>	 <p>一个 (P/NO.:4JN0002A)</p>	 <p>组件一个 (P/NO.:AAZ730159)</p>

1. 有的型号没有带*的附件
2. 另行销售的零部件:

- 进水管
- 排水管

另行销售的或者长度更长的零部件可以到当地的 LG 电子维修中心或维修站购买。

把手固定装置的使用

您可以根据喜好固定把手并使用。

您可以利用把手的固定装置固定之后使用。

- 如图将固定装置向左/右推到底, 听到“嗒”声音即将把手固定了。
- 向反方向推到底, 把手就会松开。

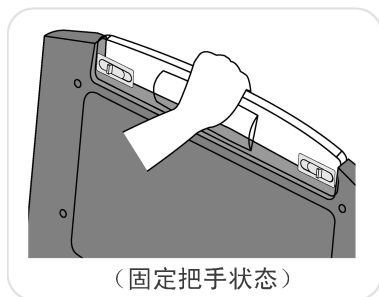
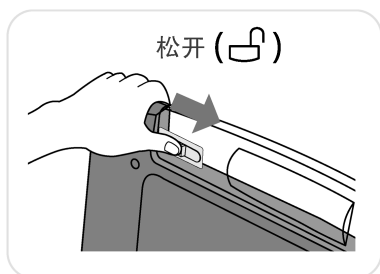

注意: 没有固定好装置(如下图)的情况下使用时, 因把手突然落下会引起受伤事故。请确认是否固定好之后使用。

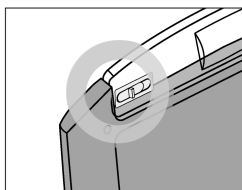
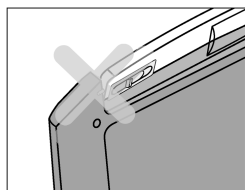

操作开关功能介绍(XQB80-R3PD / XQB80-V3PD / XQB80-L3PD / XQB75-S3PD / XQB70-S3PD)

风干(AIR DRY)

- 风干:送风干燥,提高脱水性能,防止湿气引起的发霉。
- 风干选择时,除启动/暂停,程序,电源键以外的键不能选择。
- 只有电源 off 以后才能解除。

剩余时间、预约时间、错误显示 (TIME LEFT, DELAY, ALARM INDICATION)

- 剩余时间:运行中,剩余时间显示。
- 预约时间:当选择“预约”程序时,结束时间显示。
- 错误显示:当错误发生时,显示错误信息,如“dE”表示折盖未关。

水流(STREAM)

- 根据需要可以手动调节水流强弱,按 [中→强→弱]循环。



- (分钟)
- 120
 - 90
 - 60
 - 桶风干



风干 AIR DRY



水流 STREAM



水位 WATER LEVEL



洗涤 WASH



漂洗 RINSE



脱水 SPN

水位 (WATER LEVEL)

- 根据衣物重量,洗衣机进行布量感知,自动判别与显示适当的水位与洗涤剂量。
- 根据需要可手动调节水位,每按键一次,水位按[7→8→9→10→1→2→3→4→5→6→7...]循环。

洗涤(WASH)

- 选择洗涤键可以调洗涤时间。
- 根据需要可手动调节洗涤时间,每次按一次时间会按一定顺序增加。
- 如果在洗涤过程中要调整洗衣程序,请在调整前按启动/暂停键。

漂洗(RINSE)

- 选择“漂洗”键可以调整漂洗次数。
- 根据需要可手动调节漂洗次数,最多5次。[1→2→3→4→5→off→1]

童锁(CHILD LOCK)

- 作用:锁定控制键,防止儿童误按改变程序。
- 开启:同时按下“漂洗”和“脱水”键,持续3秒。
- 状态:启动时伴有“叮叮”一声,此后显示屏每隔2秒显示“CL”,且能锁定包括“电源开/关”的所有按键。
- 关闭:再一次同时按下“漂洗”和“脱水”键。

注意

- 1.由于微电脑自动优化,显示时间可能会改变。但时间增加最多不超过8分钟,减少最多不超过4分钟。
- 2.与传感器感知结果相比较的标准是按照通常的标准设置的,可能与某一特定的用户的习惯不一致。
- 3.洗涤剂量传感器是按照检测合成洗衣粉来设计的,如果您投入的是液体洗涤剂或肥皂粉或加入过多的漂白剂,传感器的感知能力可能会降低。

洗涤条件指示(WASHING CONDITION INDICATOR)

- 只在“标准”和“智能漂”程序执行。但如果选择了“洗涤”、“漂洗”和“脱水”键，将不能感知。
- 在传感器感知过程中，指示灯按绿色、桔黄色、红色顺序闪烁。感知结束后，按下列检测结果显示一特定颜色。
 - 1.如果当前洗涤条件(洗涤剂量、水温、水质)好于标准，微电脑自动优化，减少洗涤时间/强度，指示灯自动转为红色。
 - 2.如果当前洗涤条件差于标准，微电脑将自动增加洗涤时间/强度，指示灯转为桔黄色。
 - 3.如果当前洗涤条件与标准一致，程序不作改变，指示灯为绿色。

启动/暂停 (START/PAUSE)

- 接通电源后，要使本机开始工作，必须按下“启动/暂停”键。
- 要使正在工作中的洗衣机暂停或改变程序，则再按此键，机器暂停。再按一次，机器恢复正常工作。

电源开关(AUTO OFF)

- 用来开/关电源。
- 洗衣结束后 10 秒或在暂停状态下 10 分钟后，电源自动切断。



脱水(SPIN)

- 选择“脱水”键可以调整脱水时间。
- 根据需要可手动调节脱水时间，每按一次时间会按一定顺序增加。
- 如果在洗涤过程中要调整洗衣程序，请在调整前按启动/暂停键。

预约(DELAY)

- 当您想离开一段时间，可预约洗衣结束时间，以免衣物起皱。
- 可选择 3-48 小时洗衣结束时间。(12 以上间隔 2 小时)
- 如需取消预约功能，必须切断电源，重新启动机器。

程序(PROGRAM)

- 作用：根据不同的洗涤物选择合适的洗衣程序。
- 按键，可选择 8 种不同程序。指示灯按下列顺序循环：[标准→强力洗→快速→羊毛→智能漂→夜间洗→随心洗→洁桶洗→标准]

4. 因为长期使用，传感器的感知能力可能会降低。请定期使用“洁桶洗”程序清洁洗衣机内外桶。
5. 在“标准”程序，即使水位或水温被用户改变，传感器仍将工作。不同型号，内部优化算法可能有差异。
6. 不同型号，控制面板可能不一致。
7. 除“羊毛”、“洁桶洗”程序外，其它程序中，当水位为“3-8”时，可进行 3 段水位洗衣方式。

操作开关功能介绍(XQB65-S3PD)

风干(AIR DRY)

- 风干:送风干燥,提高脱水性能,防止湿气引起的发霉。
- 风干选择时,除启动/暂停,程序,电源键以外的键不能选择。
- 只有电源 off 以后才能解除。

剩余时间、预约时间、错误显示 (TIME LEFT, DELAY, ALARM INDICATION)

- 剩余时间:运行中,剩余时间显示。
- 预约时间:当选择“预约”程序时,结束时间显示。
- 错误显示:当错误发生时,显示错误信息,如“dE”表示折盖未关。

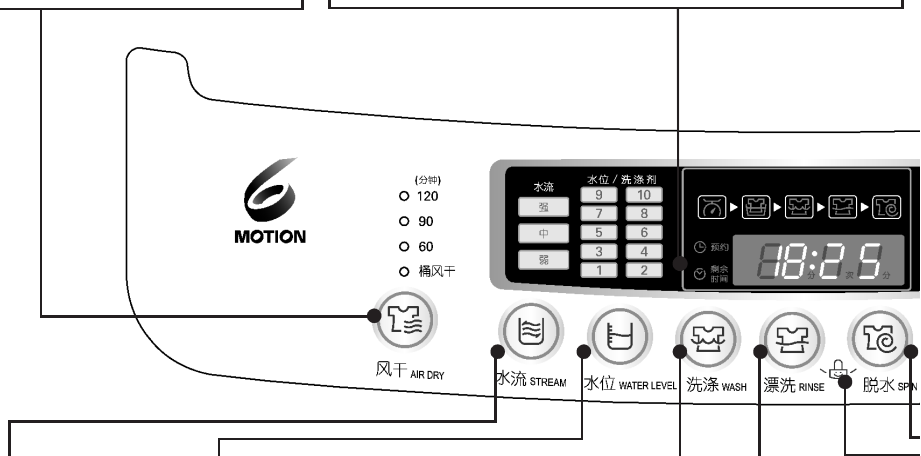

水流(STREAM)

- 根据需要可以手动调节水流强中弱,按 [中→强→弱]循环。

水位(WATER LEVEL)

- 根据衣物重量,洗衣机进行布量感知,自动判别与显示适当的水位与洗涤剂量。
- 根据需要可手动调节水位,每按键一次,水位按 [7→8→9→10→1→2→3→4→5→6→7...]循环。

洗涤(WASH)

- 选择洗涤键可以调洗涤时间。
- 根据需要可手动调节洗涤时间,每按一次时间会按一定顺序增加。
- 如果在洗涤过程中要调整洗衣程序,请在调整前按启动/暂停键。

漂洗(RINSE)

- 选择“漂洗”键可以调整漂洗次数。
- 根据需要可手动调节漂洗次数,最多5次。[1→2→3→4→5→off→1]

注意

- 1.由于微电脑自动优化,显示时间可能会改变。但时间增加最多不超过8分钟,减少最多不超过4分钟。
- 2.不同型号,控制面板可能不一样。
- 3.除“羊毛”、“洁桶洗”、“纤细”外,其他程序中,当水位为“3-8”时,可进行3段水位洗衣方式。

启动/暂停 (START/PAUSE)

- 接通电源后,要使本机开始工作,必须按下“启动/暂停”键。
- 要使正在工作中的洗衣机暂停或改变程序,则再按此键,机器暂停。再按一次,机器恢复正常工作。

电源开关(AUTO OFF)

- 用来开/关电源。
- 洗衣结束后 10 秒或在暂停状态下 10 分钟后,电源自动切断。



程序(PROGRAM)

- 作用:根据不同的洗涤物选择合适的洗衣程序。
- 按键,可选择 8 种不同程序。指示灯按下列顺序循环:[标准→强力洗→快速→羊毛→纤细→夜间洗→随心洗→洁桶洗→标准]

童锁(CHILD LOCK)

- 作用:锁定控制键,防止儿童误按改变程序。
- 开启:同时按下“漂洗”和“脱水”键,持续 3 秒。
- 状态:启动时伴有“叮叮”一声,此后显示屏每隔 2 秒显示“[]”,且能锁定包括“电源开/关”的所有按键。
- 关闭:再一次同时按下“漂洗”和“脱水”键。

脱水(SPIN)

- 选择“脱水”键可以调整脱水时间。
- 根据需要可手动调节脱水时间,每次按一次时间会按一定顺序增加。
- 如果在洗涤过程中要调整洗衣程序,请在调整前按启动/暂停键。

预约(DELAY)

- 当您想离开一段时间,可预约洗衣结束时间,以免衣物起皱。
- 可选择 3-48 小时洗衣終了时间。(12 以上间隔 2 小时)
- 如需取消预约功能,必须切断电源,重新启动机器。

操作开关功能介绍(XQB80-V31PD)

风干(AIR DRY)

- 风干:送风干燥,提高脱水性能,防止湿气引起的发霉。
- 风干选择时,除启动/暂停,程序,电源键以外的键不能选择。
- 只有电源 off 以后才能解除。

剩余时间、预约时间、错误显示 (TIME LEFT, DELAY, ALARM INDICATION)

- 剩余时间:运行中,剩余时间显示。
- 预约时间:当选择“预约”程序时,结束时间显示。
- 错误显示:当错误发生时,显示错误信息,如“dE”表示折盖未关。

水流(STREAM)

- 根据需要可以手动调节水流强弱,按 [中→强→弱]循环。



- 120
- 90
- 60
- 桶风干



风干 AIR DRY



水流 STREAM



水位 WATER LEVEL



洗涤 WASH



漂洗 RINSE



脱水 SPN

水位 (WATER LEVEL)

- 根据衣物重量,洗衣机进行布量感知,自动判别与显示适当的水位与洗涤剂量。
- 根据需要可手动调节水位,每按键一次,水位按[7→8→9→10→1→2→3→4→5→6→7…]循环。

洗涤(WASH)

- 选择洗涤键可以调洗涤时间。
- 根据需要可手动调节洗涤时间,每按一次时间会按一定顺序增加。
- 如果在洗涤过程中要调整洗衣程序,请在调整前按启动/暂停键。

漂洗(RINSE)

- 选择“漂洗”键可以调整漂洗次数。
- 根据需要可手动调节漂洗次数,最多5次。[1→2→3→4→5→off→1]

童锁(CHILD LOCK)

- 作用:锁定控制键,防止儿童误按改变程序。
- 开启:同时按下“漂洗”和“脱水”键,持续3秒。
- 状态:启动时伴有“叮叮”一声,此后显示屏每隔2秒显示“CL”,且能锁定包括“电源开/关”的所有按键。
- 关闭:再一次同时按下“漂洗”和“脱水”键。

注意

- 1.由于微电脑自动优化,显示时间可能会改变。但时间增加最多不超过8分钟,减少最多不超过4分钟。
- 2.与传感器感知结果相比较的标准是按照通常的标准设置的,可能与某一特定的用户的习惯不一致。
- 3.洗涤剂量传感器是按照检测合成洗衣粉来设计的,如果您投入的是液体洗涤剂或肥皂粉或加入过多的漂白剂,传感器的感知能力可能会降低。

洗涤条件指示(WASHING CONDITION INDICATOR)

- 只在“标准”和“智能漂”程序执行。但如果选择了“洗涤”、“漂洗”和“脱水”键，将不能感知。
- 传感器不感知时，LCD 指示灯一直 on。
- 在传感器感知过程中，LCD 指示灯，不停的进行 on/off 闪烁。感知结束后，LCD 指示灯一直 on。
- 1.如果当前洗涤条件(洗涤剂量、水温、水质)好于标准，微电脑自动优化，显示屏上的剩余时间将减少。
- 2.如果当前洗涤条件差于标准，微电脑将自动增加洗涤时间/强度，显示屏上的剩余时间将增加。
- 3.如果当前洗涤条件与标准一致，程序不作改变，显示屏上的剩余时间不作变化。

启动/暂停 (START/PAUSE)

- 接通电源后，要使本机开始工作，必须按下“启动/暂停”键。
- 要使正在工作中的洗衣机暂停或改变程序，则再按此键，机器暂停。再按一次，机器恢复正常工作。

电源开关(AUTO OFF)

- 用来开/关电源。
- 洗衣结束后 10 秒或在暂停状态下 10 分钟后，电源自动切断。



脱水(SPIN)

- 选择“脱水”键可以调整脱水时间。
- 根据需要可手动调节脱水时间，每次按一次时间会按一定顺序增加。
- 如果在洗涤过程中要调整洗涤程序，请在调整前按启动/暂停键。

预约(DELAY)

- 当您想离开一段时间，可预约洗衣结束时间，以免衣物起皱。
- 可选择 3-48 小时洗衣终了时间。(12 以上间隔 2 小时)
- 如需取消预约功能，必须切断电源，重新启动机器。

程序(PROGRAM)

- 作用：根据不同的洗涤物选择合适的洗衣程序。
- 按键，可选择 8 种不同程序。指示灯按下列顺序循环：[标准→强力洗→快速→羊毛→智能漂→夜间洗→随心洗→洁桶洗→标准]

- 4.因为长期使用，传感器的感知能力可能会降低。请定期使用“洁桶洗”程序清洁洗衣机内外桶。
- 5.在“标准”程序，即使水位或水温被用户改变，传感器仍将工作。不同型号，内部优化算法可能有差异。
- 6.不同型号，控制面板可能不一致。
- 7.除“羊毛”、“洁桶洗”程序外，其它程序中，当水位为“3-8”时，可进行 3 段水位洗衣方式。

安装方法

把洗衣机安放在平整, 坚实的地面

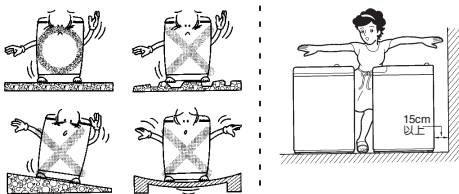

- 用户请勿将包装用底座(塑料支架)放在洗衣机下面, 否则会产生异声及损坏洗衣机。

- 安放在平整, 坚实的地面。

- 与墙壁保持 15cm 以上的距离, 便于散热及降低噪音。

洗衣机水平调整

- 洗衣机正面两个支撑脚为可调整脚, 当洗衣机安放不平时, 稍稍抬起前部, 左右旋转可调整脚, 使之水平。

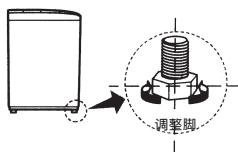

- 如图所示确认洗衣机是否水平。

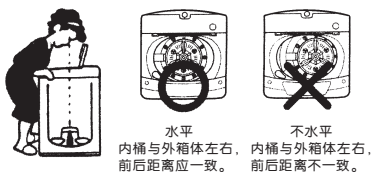

安装防鼠底板

- 请将洗衣机侧身轻轻放倒在柔软的垫子上(如毛巾布, 毛毯等), 拿出防鼠底板, 将有“UP”字样的一面朝里, 从洗衣机后面(如图所示)轻轻插入, 直至听到咔嗒一声。(如果防鼠底板未完全插入, 洗涤和脱水时可能产生噪音。)
- 在螺钉孔处安装固定螺钉。

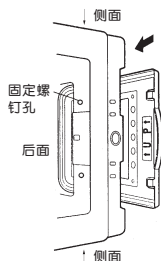

排水管安装

- 将排水管连接到洗衣机的排水管口上。

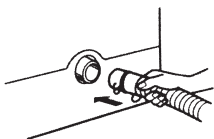

- 先将排水管往机体内推,然后再用卡簧固定。

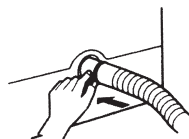

- 排水管一定要插到位,否则将可能导致漏水。
- 洗衣机工作时要将排水管放下,管子不能缠绕。
- 排水管高度应低于 6cm,总长度不超过 3m,否则将可能导致洗衣机不能正常排水。
- 洗衣机不能安放在无地漏的地方,否则无法排水。



安装方法

安装进水管

- **进水管与洗衣机的连接** · 请使用随机配用的新进水管组件与洗衣机连接, 不要使用已用过的旧的进水管组件。

- 1** 确认进水管连接座里有黑色的密封橡胶垫。若没有, 连接后会出现漏水。

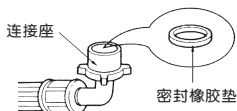

- 2** 将进水管连接座垂直安放在进水阀口上。

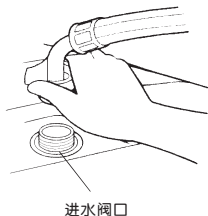

- 3** 顺时针缓慢旋紧进水管连接座, 以确保进水管连接座与进水阀连接牢固。

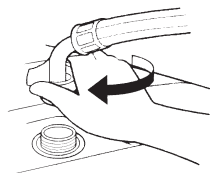

- **进水管与水龙头的连接**

- 1** 一手拿着连接座组件, 一手按住扣环往下拉, 将连接座组件与进水管分开。

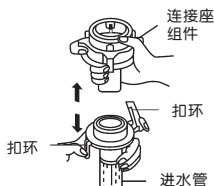

- 2** 旋转上下连接座, 使上下连接座间有3个螺纹的间隙, 将上连接座的四颗固定螺钉拧松。

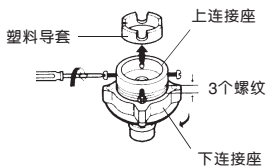

⚠ 如果水龙头管径过粗, 可去掉里面的塑料导套。

- 3** 均匀调整上连接座的四个螺钉, 使靠墙壁侧的两个螺钉首先与水龙头外侧充分接触。

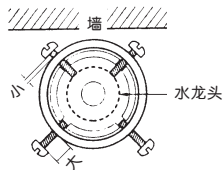

⚠ 靠近墙壁的螺钉可预先用手拧进一些。

- 4** 将上连接座抵住水龙头口, 使其内部密封垫与水龙头充分接触(请注意不可取出密封垫)。

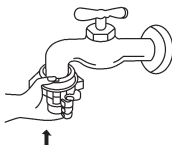

⚠ 请选用标准水龙头。水龙头口部必须平整。如不平, 请垫平。

- 5** 如图旋转墙对侧的两个螺钉使其与水龙头接触后, 再用螺丝刀旋紧。

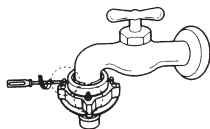

- 6** 旋转下连接座直到上下连接座拧紧为止(如未拧紧, 会发生漏水)。旋转后, 上下连接座之间的间隙在3mm以下。

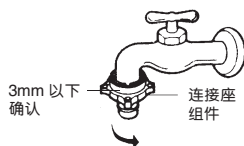

安装方法

安装进水管

- 7 取下进水管时：
将进水管的扣环向下按。

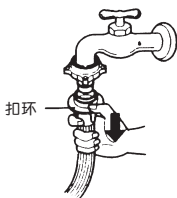

- 8 安装进水管时：
将进水管向上插入下连接座，然后松开扣环。

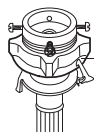
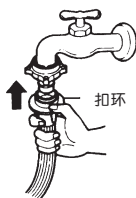

保证扣环位于下连接座卡槽内



确认下连接座与进水管连接是否牢固。

- 将进水管连接座与进水阀拧紧，然后慢慢打开水龙头，看是否漏水。
- 请用手握住进水管中部，轻轻向下拽拉进水管，看进水管是否松动。
- 若发生漏水或松动现象，请按 1-8 顺序重新安装(搬家等需要重新安装进水管接头，请按相同顺序进行)。

洗衣前的准备

- 检查衣服是否可以用水洗。



- 一定要除去如钥匙、别针、硬币之类的东西。

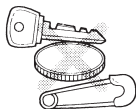

- 有油污或易褪色的衣物，应分开清洗。



- 洗衣前掸去衣物灰尘。



- 清洗衣物前应将衣物从内向外翻。



- 清洗精细衣物时，应放入尼龙袋中。



准备好了吗？

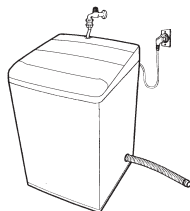

- 插上电源插头。
- 投入洗涤物（洗涤物的高度不超出洗涤桶上平衡圈的下沿）。
- 打开水龙头，放下排水管。

放置

- 在洗涤前水位要将衣物覆盖住，根据实际情况调整衣物大小，松动的衣物不要超过洗衣桶上端孔位。
- 洗涤开始后添加衣物需按启动键，将衣物浸入水中再关上折盖按启动键再进行洗涤。
- 在洗涤大而轻的衣物(例如：羽绒服、棉衣、羊毛等)前，应该将该类衣物放入尼龙袋中，必须使衣物完全浸泡在水中，以免衣物受损。
- 将长而精致的衣物放入尼龙袋中洗涤，对那些带子较长或本身较长的衣物，使用尼龙袋会有效防止缠绕。
- 不要使用洗衣机洗涤防水衣物(例如：雨衣)。
- 不要洗涤沾有易燃物质(如蜡、清洁剂等)的织物。

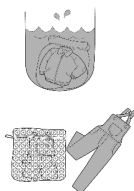

标准洗衣程序

一般洗衣



- ⚠️ ● 洗涤除毛毯,羊毛制品以外的一般衣物。
- 按需要可独立选择“洗涤”(包含浸泡)、“漂洗”、“脱水”。

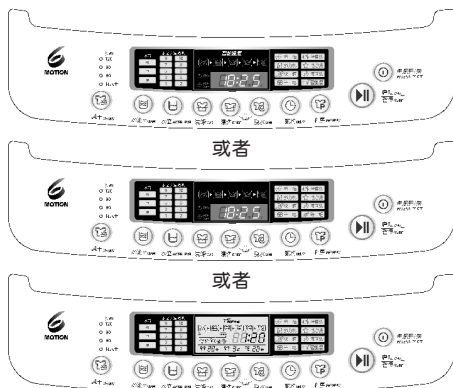

- “剩余时间”所显示的数字为完成标准洗衣程序所需的时间(分钟)。
- 上图依型号的不同会有所不同。

洗衣步骤

1. 按下电源按钮。

- 电源打开后,洗衣机自动设定为“标准”程序。



2. 将衣物放入洗涤桶内。



3. 按“启动/暂停”键。

- 内桶在无水状态下旋转约 30 秒钟以检测洗涤量,并显示出洗涤所需的水位。



4. 投入洗涤剂。

- 根据洗涤剂指示灯的提示,投入适当的洗涤剂(详见 23 页),或参照洗涤剂生产商使用说明投入。

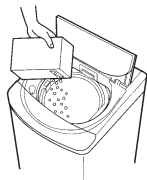

5. 关上折盖。

- 如果折盖未关上,将无法进行正常工作。
- 洗衣终了时,蜂鸣器鸣叫 10 秒后自动断电。
- 洗衣结束后,拔出电源插头。

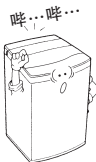

预约洗衣程序

1. 按下电源开关。



2. 程序设定。

适用于 XQB80-R3PD/XQB80-V3PD/
XQB80-L3PD/XQB80-V31PD/XQB75-
S3PD/XQB70-S3PD



适用于 XQB65-S3PD



程序 PROGRAM

- 设定所需程序。
- 如果不设定, 将按标准洗衣程序工作。
- 羊毛及洁桶程序不可选择预约

3. 时间设定。



预约 DELAY

- 设定洗衣终了时间(希望几小时后结束)。
- 当按“预约”键时, 可选择 3~48 小时洗衣终了时间, 预约洗衣终了时间由 [3→4→5…12→14→16…48→3] 循环。
- 例如: 您希望 9 小时后洗衣结束, 那么请重复按“预约”键直到数字显示为 9:00。

4. 放入衣物后按下“启动/暂停”键。



- 洗衣机自动感知衣量, 并显示参考洗涤剂投放量。
(详见 23 页)

5. 投入洗涤剂。

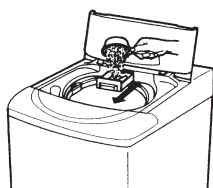

- 把粉末洗涤剂盒向前拉出, 投入显示的洗涤剂量, 然后推回原位。
- 预约洗衣不要投放浓缩型洗涤剂。

6. 关上折盖。

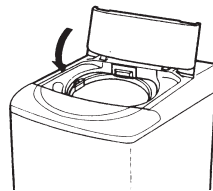





















- 如果折盖打开, 预约洗衣不能进行。
- 洗衣终了时, 蜂鸣器鸣叫。
- 洗衣结束后, 拔下电源插头。



- 洗涤剂盒如果潮湿, 会使洗衣粉结块。
- 如果折盖打开, 机器不会工作且会出现错误信息。
- 当您想取消预约程序时, 请关掉电源。

其他洗涤程序

洗涤程序	 电源开/关 POWER ON/OFF	 程序 PROGRAM	放入衣物	  水位 WATER 洗涤 WASH   漂洗 RINSE 脱水 SPIN	 启动/暂停 START/PAUSE
快速 该程序用于洗涤少量或不太脏的衣物,建议衣物量 2kg 以下使用。					
强力洗 该程序用于洗涤非常脏的衣物。				衣物放置均匀。	
羊毛 该程序用于洗涤羊毛、细织衣物。清洗前,请检查衣物标签,一定要有“可水洗”的标志。					
夜间洗 该程序用于在夜间洗涤衣物。					
随心洗 该程序用于存储您最常用的洗涤程序并在以后调用。					
洁桶洗 该程序用于清洗洗衣机内桶与外桶,散去桶内异味。					
智能漂 该程序用于在漂洗时检测洗涤剂浓度。如检测到洗涤剂洗涤浓度 $\leq 30\%$ 时,正常进入下面程序,如检测浓度 $>30\%$ 时,自动增加一次漂洗。					
纤细 该程序用于需轻柔洗涤的精细衣物。					

投入洗涤剂	关上折盖	结 束	注 意
 按洗涤剂量显示投入适量洗涤剂，或按洗涤剂制造商说明投入。			
			
 请使用中性洗涤剂。			<ul style="list-style-type: none"> ● 当手动设定水位时，不要设在中水位以下，以免损坏衣物。 ● 确认衣物量在于 2kg 以下。 ● 为避免损坏衣物，脱水转速较慢，衣物可能仍含有一定水分，这是正常的。 ● 如选择“羊毛”程序，中水位将自动被设置。
			<ul style="list-style-type: none"> ● “夜间洗”程序洗涤时间比“标准”程序长。 ● 为降低脱水噪音，脱水转速比标准转速低。
		 洗衣结束，存贮您的洗衣方式。	调用该程序： 1. 启动电源。 2. 通过“程序”键选定“随心洗”程序。 3. 按“启动/暂停”键，洗衣程序开始。 <ul style="list-style-type: none"> ● 预约时间不能存储。
 进水 10 分钟后，加入氧化性漂白剂（约 300 毫升）。不要使用氯类漂白剂，不要使用洗涤剂盒。			<ul style="list-style-type: none"> ● 使用该程序前，除去滤网中污物。 ● 不要放任何衣物在桶里。 ● 完成该程序约需 39 分钟。 ● 程序结束后，除去滤网中污物。 ● 程序结束后，打开折盖散去桶内异味。 ● 不要将漂白剂在洗衣机未进水的情况下直接倒入桶内，它可能会损坏内外桶。 ● 不要将稀释后的漂白剂长时间留在桶内，程序结束后应自动排出。 ● 建议每月清洗一次。夜晚或外出不要使用该程序。 ● 一次清洗，不要重复使用该程序。
			<ul style="list-style-type: none"> ● 该程序可以在最后一次的漂洗中检测洗涤剂浓度，最多可增加三次漂洗。 ● 智能漂程序适用于 XQB80-R3PD/XQB80-V3PD/XQB80-L3PD/XQB80-V31PD/XQB75-S3PD/XQB70-S3PD。
			<ul style="list-style-type: none"> ● 清洗前，请检查衣物，确认是否“可水洗”。 ● 如选择“纤细”程序，5 段水位将自动被设置。 ● “纤细”程序仅适用于 XQB65-S3PD

可选择的洗衣方式

按“洗涤”、“漂洗”、“脱水”键，能产生各种可供选择的洗衣方式：

只需要洗涤时

- 按下电源开关
- 按“洗涤”键。

- 关上折盖，按下“启动/暂停”键。

- 洗涤结束，蜂鸣器鸣叫。(此时桶中的水不自动排出)
- 洗涤结束后，拔下电源插头。

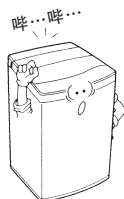
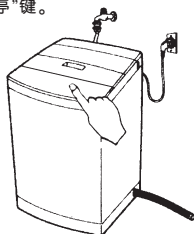

只需要漂洗时

- 按下电源开关
- 按“漂洗”键。

- 关上折盖，按下“启动/暂停”键。

- 漂洗结束，蜂鸣器鸣叫。(此时桶中的水不自动排出)
- 漂洗结束后，拔下电源插头。

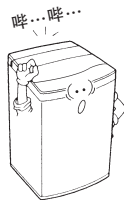
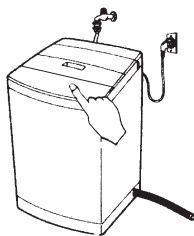

只需要脱水时

- 按下电源开关
- 按“脱水”键。

- 关上折盖，按下“启动/暂停”键。

- 脱水结束，蜂鸣器鸣叫。
- 脱水结束后，拔下电源插头。

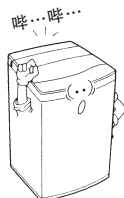
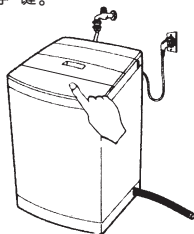

- 除以上三种洗衣方式外，还有其他五种洗衣方式(洗涤+漂洗+脱水，浸泡+洗涤+漂洗+脱水，洗涤+漂洗，漂洗+脱水，洗涤+脱水)。
- 当选择“洗涤”键选到浸泡功能时，洗衣机会进行4分钟预洗，然后浸泡一段时间以去除顽固污渍，使洗衣更加干净彻底。

去除污渍的特别指南

警告

- 不要将氯化漂白剂与含氨或酸的物品混合,否则可能产生致命气体。
- 为了减少火灾或对人身和财产的严重伤害的危险,请严格遵守以下内容:
 - 请仔细阅读并遵守去污产品的说明书。
 - 请将去污产品放在原来的带有标签的容器中,并放在小孩拿不到的地方。
 - 请彻底清洗用过的容器。
 - 切勿将去污产品混合在一起,特别是含氨漂白剂和含氯漂白剂,否则会产生致命气体。
 - 切勿在洗衣机里洗沾有汽油等易燃、易爆等物质的物品,因为他们会挥发出易燃或爆炸的气体。
 - 切勿在家里使用易燃物质,如汽油,它们遇到火焰或火花时会爆炸。

为了成功去除污渍:

- 快速去污。
- 先判断污渍的类型,再按照去污指南进行相应处理。
- 用预洗产品、液态洗涤剂或粒状洗涤剂与水混合对污渍进行预处理。
- 用冷水处理未知污渍。
- 对各种纤维进行处理时应仔细查看相应的标签说明。
- 通过在小布条上测试去污产品查看颜色。
- 去污之后对衣物进行漂洗和洗涤。



参照纤维养护标签说明

去污

污渍	处理方法
黏粘物、口香糖、胶粘物	将有污渍的那一面放在毛巾上,用预洗去污产品或非易燃性干洗液浸透。
奶制品等	用含酶产品进行预处理或浸泡。
饮料(咖啡、茶、苏打水、果汁、含酒精饮料)	用冷水和漂白剂洗涤纤维。
血迹	用冷水漂洗。用条形肥皂擦洗或用含酶产品处理或浸泡。然后用漂白剂洗涤。
蜡	刮掉表层的蜡。将有污渍的那一面放在毛巾上,用微热的熨斗将蜡吸掉。快速换毛巾。用去污制品或非易燃干洗液洗去残留污渍。再用漂白剂洗涤。
巧克力	用含酶产品处理或浸泡,再进行漂白。
领口或袖口的泥巴、化妆品	用去污产品进行预处理或用条形肥皂擦洗。
白纤维上被染上的颜色	用除色剂,然后进行漂白。
草	用含酶产品在温水中预处理或浸泡,再漂洗。
油脂、油、柏油(黄油、脂肪、色拉油、食用油、机油)	先刮掉一些,再用安全范围内最热的水洗涤。对于受污程度高的衣物,应用非易燃性干洗液去除残留油污。快速换掉毛巾。彻底漂洗,再用安全范围内最热的水洗涤。
墨迹	有些墨迹是无法去除的。对于可以去除的,用预洗去污剂、工业酒精或非易燃性干洗液进行处理。
霉、焦痕	用不会损伤纤维的氯化漂白剂洗涤或在洗涤之前用氧化漂白剂和热水浸泡。发霉严重的纤维可能已经损坏了。
泥污	刷掉干的泥污,然后用含酶产品处理或浸泡。
芥末、西红柿	用去污剂处理,再用不会损伤纤维的漂白剂漂白。
指甲油	有可能不能去除。将受污的一面放在毛巾上,用去除指甲油的产品去除残留污渍。换毛巾,重复。不要在醋酸纤维制品上。
油漆、清漆	水性油漆:在污渍未干前漂洗、洗涤,油漆一旦干了将无法去除。油性油漆和清漆:使用罐上的标签中推荐的去除方法,然后在洗涤前彻底漂洗。
灰尘、棕色或黄色的污点	对于污点,用对纤维无损伤的灰尘去除剂处理。对于大面积的污块,用磷酸盐洗涤剂和无氯漂白剂。切勿使用含氯漂白剂,因为这可能使污块无法去除。
鞋油	液态的:用粒状洗涤剂和 水进行处理。粘稠状的:先从纤维上刮掉可能刮下的,再用预洗去污品或非易燃性干洗液处理。先擦掉突起区域,再用对纤维无损伤的漂白剂漂白。

各程序运行时间表(分钟)

程 序	过程		洗涤				漂洗				脱水			
	水位		8~10段	5~7段	3~4段	1~2段	8~10段	5~7段	3~4段	1~2段	8~10段	5~7段	3~4段	1~2段
标准程序 随心洗程序	约 21	约 19	约 17	约 14	约 10	约 4				约 5		约 3		
快速程序			约 3		约 2				约 1					
夜间洗程序	约 25				约 4				约 5		约 3			
羊毛程序	约 6				约 3				约 1					
纤细程序	约 10													
强力洗程序 智能漂程序	约 19	约 17	约 14	约 10	约 4				约 5		约 3			
洁桶洗程序	约 19				约 4				约 4					

● 根据水压等实际情况,时间略有不同,以上时间仅供参考。选择“预约”程序时,洗衣终了时间也略有差异。

风干功能的介绍

● 洗涤完后,通风口送风干燥,提高脱水性能,防止湿气引发的发霉。

1. 洗涤完了后,把衣物取出平整的放入桶内。

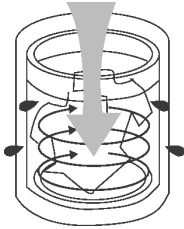

2. 开启电源开关按下“风干”功能键。



说明

- 风干衣物的额定容量为 2~2.5kg。
 - 可根据衣物的多少或需要干燥的程度选择所需的风干时间,按风干功能键,风干指示灯亮,选择[桶风干→60(分)→90(分)→120(分)→桶风干]。
 - 在风干的过程中需进行布平衡调节,所以实际风干时间可能比预定时间延迟 5~30 分钟。桶风干适用桶干燥,其他时间适用衣物风干。
- ⚠ 注意: ● 选择风干功能前,除了电源开关键外,其它按键均不能按,否则风干功能就不能选择。
● 风干效果会因衣服的面料成分不同而有所差异。

洗涤剂盒与洗涤剂的使用

□ 洗涤剂放入方法

● 粉末洗涤剂

将洗涤剂盒轻轻向外拉开；
在右图所示位置放入适量粉末洗衣粉；
轻轻合上洗涤剂盒。

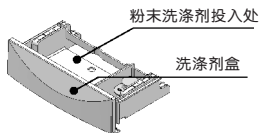

● 液体洗涤剂(只适用于带液体洗涤剂盒的型号)

将液体洗涤剂盒从附件塑料袋中取出；
洗涤剂盒轻轻向外拉开，将液体洗涤剂盒装入洗涤剂盒中(如右图所示)；
在液体洗涤剂盒中加入适量液体洗涤剂，
请不要超过最大刻度值；
轻轻合上洗涤剂盒。

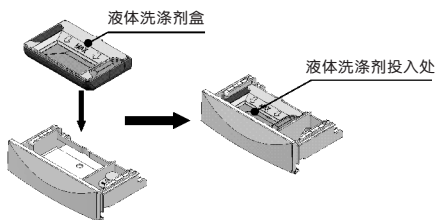

□ 洗涤剂量的选择

衣量 (洗涤量)	水位	7.5/7.0/6.5kg		8.0kg	
		粉末	液体	粉末	液体
5.0kg ↑	10	约 65g	约 65ml	约 69g	约 69ml
	9	约 63g	约 63ml	约 67g	约 67ml
	8	约 61g	约 61ml	约 65g	约 65ml
5.0kg-3.0kg	7	约 59g	约 59ml	约 61g	约 61ml
	6	约 56g	约 56ml	约 56g	约 56ml
	5	约 52g	约 52ml	约 52g	约 52ml
3.0kg-2.0kg	4	约 47g	约 47ml	约 43g	约 43ml
	3	约 39g	约 39ml	约 39g	约 39ml
2.0kg ↓	2	约 34g	约 34ml	约 34g	约 34ml
	1	约 27g	约 27ml	约 27g	约 27ml

- ⚠ ● 上表适用于普通型常用洗涤剂。当使用其他的洗涤剂时，请参考上表所列水量和该洗涤剂包装上的说明。
● 为避免洗下来的污垢粘附于内、外桶之间，污染被洗衣物，请勿使用含植物油脂的肥皂粉、肥皂片和液体肥皂。

漂白剂的使用

- ⚠ ● 使用前一定要注意先分开可漂白的衣物与不可漂白的衣物。
● 在洗涤开始前用水稀释，并从注入口（标记“CL”处）慢慢注入。
● 有关使用量和使用方法请遵守漂白剂的使用说明。
● 请勿将漂白剂直接浇到洗涤物上，以免使衣物变色或布质损伤。



柔软剂的使用

- 需要添加柔软剂时,将推荐使用量的液态纤维柔软剂倒在洗涤剂盒的右边部分。
- 只能使用液态柔软剂。
- 稀释时液面应在最高刻度处,不能超过最高刻度线,否则会导致过早投入柔软剂,使衣物受污。
- 柔软剂投入量不能超过 40ml。
- 柔软剂使用量和使用方法请参照柔软剂的使用说明。

提示:不要将纤维柔软剂直接倒在衣物上,否则可能使衣物受污。

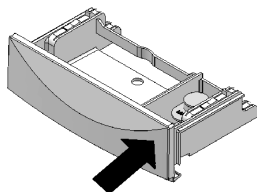

注意

- 不要和洗涤剂或漂白剂混合。
- 不要将纤维柔软剂直接倒在衣物上,否则会使衣物受污。
- 柔软剂盒会有稀薄的少量液体残留,这并不属于异常。
- 如柔软剂不能正常投入时,请按下图步骤清洗洗涤剂盒。

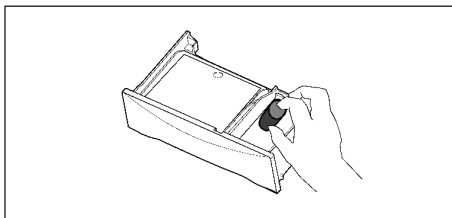
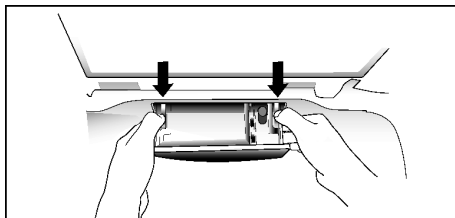

蜡垢

当柔软剂和洗涤剂混在一起时,在任何洗衣机里都会产生一种蜡垢。这不是洗衣机的问题。

如果在洗衣机里产生这样的渣渍,它会使衣物受污或使洗衣机里有异味。

如果你想使用纤维柔软剂,建议如下:

- 请节约纤维柔软剂。
- 在注入时,不要溅出或溢出。
- 请在洗衣完成后及时清理注入口。
- 定时清洗洗衣机。(请参考第 25 页)
- 冷水洗涤会增加浮渣。我们建议经常用温水或热水洗,比如:每 5 次至少要用一次温水洗。
- 纤维柔软剂的浓度越低,越可能减少注入口残渣和桶内的浮渣。

维护保养

清洗进水阀滤网

- 1 在清洗前将电源插头拔下，勿用潮湿的手去插或拔插头。
- 2 将滤网从进水阀中拔出。
- 3 用牙刷将滤网上的污物去除，并重新插回进水阀。

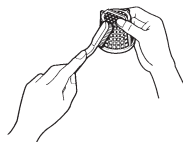
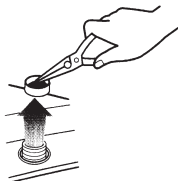
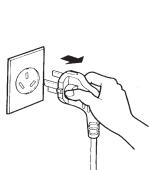

- * 请大约每月清洗进水阀滤网一次。
- * 清理完毕，必须将滤网重新插回进水阀中，否则造成的进水阀损坏(进水不止或不进水)，将提供有偿服务。
- * 若发现滤网破损请及时与售后服务联系。

清洗内桶滤网

- 1 如图，按住上下卡钩，取出内部过滤网。
- 2 取出内部过滤网。
- 4 打开过滤网。
- 5 在水中清洗，清洗线屑。
- 6 清洗完毕后，将过滤网组件恢复原状。然后按住上下卡钩，将其重新安装好。

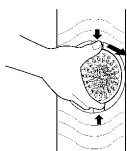

- 3 手指握住两边，如箭头所示打开过滤网。

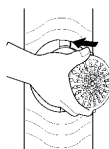
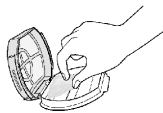







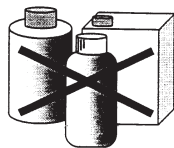



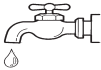





- ⚠ 注意：● 过滤网应定期清洗，建议每次洗衣结束后清洗一次。
● 如果过滤网破损或毁坏，请与 LG 服务中心联系购买新的。

机身的清洗

- 一般情况下请用湿软布轻轻擦拭，当其特别脏时，请用浸有中性肥皂或肥皂水的软布轻轻擦拭。
- 请勿在洗衣机上直接泼水，或用稀释剂、清洁剂、煤油、挥发油和酒精等进行擦拭。
- 如果需要使用化学药剂，请严格遵照药剂说明进行。



故障的诊断

故障现象	检查事项		
<p>不进水</p> <p>IE</p> <p>无水时出现上述显示。</p>	 <ul style="list-style-type: none"> ● 水龙头开了吗? ● 水压是否太低? 	 <ul style="list-style-type: none"> ● 供水停止了吗? ● 水龙头冻结了吗? 	 <ul style="list-style-type: none"> ● 滤网清洁了吗?
<p>不排水</p> <p>OE</p> <p>不排水时出现上述显示。</p>	 <ul style="list-style-type: none"> ● 排水管朝下放置了吗? 	 <ul style="list-style-type: none"> ● 排水管弯折或支撑太高了吗? 	 <ul style="list-style-type: none"> ● 排水管冻结了吗?
<p>不脱水</p> <p>UE</p> <p>不脱水时出现上述显示。</p>	 <ul style="list-style-type: none"> ● 衣物不均匀吗? 	 <ul style="list-style-type: none"> ● 洗衣机倾斜了吗? 	
<p>折盖未关</p> <p>dE</p> <p>机器发出报警声</p>	 <ul style="list-style-type: none"> ● 折盖上了吗?若不开,机器发出报警声,洗涤、漂洗和脱水不能进行。  <ul style="list-style-type: none"> ● 是否有带磁性的物品靠近洗衣机。 		
<p>其它</p> <p>LE AE PE FE</p>	<p>需要维修</p>		
<p>无电源</p>	 <ul style="list-style-type: none"> ● 电源开关按下了吗? 	 <ul style="list-style-type: none"> ● 电源插头是否插上? 电源插座是否有电? 	 <ul style="list-style-type: none"> ● 电源是否接上或保险丝断了?
<p>不工作</p>	 <ul style="list-style-type: none"> ● 水龙头开了吗? 	 <ul style="list-style-type: none"> ● 水位是否正常? 	 <ul style="list-style-type: none"> ● 折盖上了吗? ● 启动/暂停键是否按下?
<p>脱水时,噪音和振动剧烈</p>	 <ul style="list-style-type: none"> ● 洗衣机是否安装平整稳固? ● 衣物是否放置均匀? 		

故障的诊断

下列现象并非故障

现象	原因
洗涤过程中进水	在洗涤过程中水位会下降,此时洗衣机会自动进水,以补充水量。
脱水中途变成漂洗	<ul style="list-style-type: none"> 当衣物偏在一边,洗衣机会自动进水漂洗,将衣物修正平衡后再自动进行脱水。 当泡沫过多,洗衣机会自动进水漂洗,将泡沫去除后再进行脱水。
不进水	洗衣前的准备完成后,按启动/暂停键,洗衣机内桶会正反向旋转 30 秒左右,以测量洗涤物的重量,在此期间洗衣机不进水。
按键操作不起作用	<ul style="list-style-type: none"> 只有在启动/暂停键处于启动状态时,按键操作无效(水位,电源,童锁键除外)。 童锁功能状态下按键操作无效,应取消童锁功能后再进行按键操作。
水位高于衣物所需水量	当衣物是湿的,或桶内本来就有水时,水位有时会偏高。
水位低于衣物所需水量	当洗涤化纤及混纺等轻质衣料时,水位有时会偏低。
打开折盖,脱水桶停止旋转	为保证您的安全,LG 洗衣机自动设定折盖打开时候,脱水桶停止旋转。
显示洗涤时间和实际洗涤时间有偏差	<ul style="list-style-type: none"> 微电脑有自动优化功能,根据衣服的干净程度会自动调整洗涤时间。 不同区域使用水压有差异,导致进水时间有差异,实际洗涤时间偏差。
初次使用,排水管用少量水流出	您使用的每一台 LG 洗衣机都经过我们质检部门的严格检测,我们模拟实际使用条件进行试验,可能会留有少量残水。

其它

国际纺织品维护标志(ITCL)说明



洗衣温度



可漂白



不可漂白



不可机洗



放平干衣



不可洗



干洗



可用化学品



不可干洗



不可脱水



可机内烘干



不可机内烘干



晾干



高温熨烫



不可熨烫



低温熨烫

记录

请记录您在使用过程中的问题和建议,并欢迎及时反馈给我们。

.....

.....

规格

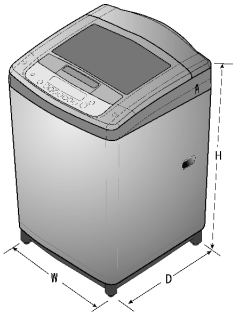

容量 能耗参数	XQB80-R3PD/ XQB80-V3PD/ XQB80-L3PD/ XQB80-V31PD	XQB75-S3PD	XQB70-S3PD	XQB65-S3PD
	耗电量 (千瓦时/工作周期)	0.096	0.090	0.084
耗水量 (升/工作周期)	160	150	140	130
洗净比	0.90	0.90	0.90	0.90
洗涤容量 (公斤)	8.0	7.5	7.0	6.5
能耗等级	1	1	1	1

※该结果适用的程序为：1. 标准程序+10水位+强水流

*2. 标准程序+9水位+弱水流

3. 标准程序+8水位+弱水流

*程序2适用于 XQB70-S3PD, 程序3适用于 XQB65-S3PD。

XQB80-R3PD/XQB80-V3PD/XQB80-L3PD/XQB80-V31PD/XQB75-S3PD/XQB70-S3PD/XQB65-S3PD

电源 : 220V~/50Hz

保险丝 : 250V, 8A

额定洗涤/ 8.0kg XQB80-R3PD/XQB80-V3PD/XQB80-L3PD/XQB80-V31PD

脱水容量 : 7.5kg XQB75-S3PD 7.0kg XQB70-S3PD

6.5kg XQB65-S3PD

(均以干衣容量计)

自来水水压 : 0.3-10kgf/cm²

重量 : 8.0kg/7.5kg/7.0kg/6.5kg-38.5kg

外形尺寸 : 8.0kg/7.5kg-540mm(W)×540mm(D)×935mm(H) 7.0kg/6.5kg-540mm(W)×540mm(D)×910mm(H)

标准水位 : 1/27L, 2/34L, 3/39L, 4/43L, 5/52L, 6/56L, 7/61L, 8/65L, 9/67L, 10/69L 适用于 XQB80-R3PD/XQB80V3PD/XQB80-L3PD/
XQB80-V31PD

1/27L, 2/34L, 3/39L, 4/47L, 5/52L, 6/56L, 7/59L, 8/61L, 9/63L, 10/65L 适用于 XQB75-S3PD/XQB70-S3PD/XQB65-S3PD

洗涤噪音 : 57 dB(A)

脱水噪音 : 67 dB(A)

● 为了提高整机性能而对外观和规格进行的更改, 不再另行通知。

● 本产品执行 :

GB/T4288

家用电动洗衣机

GB4706.1

家用和类似用途电器的安全 通用要求

GB4706.24

家用和类似用途电器的安全 洗衣机的特殊要求

GB4706.26

家用和类似用途电器的安全 离心式脱水机的特殊要求

GB4343

家用和类似用途电动、电热器具、电动工具以及类似电器无线电干扰特性
测量方法和允许值

GB17625.1

电磁兼容 限值 谐波电流发射限值(设备每相输入电流≤16A)

GB19606

家用和类似用途电器噪音限值

GB12021.4

电动洗衣机能耗限定值及能源效率等级

电路原理图

适用于 XQB65-S3PD

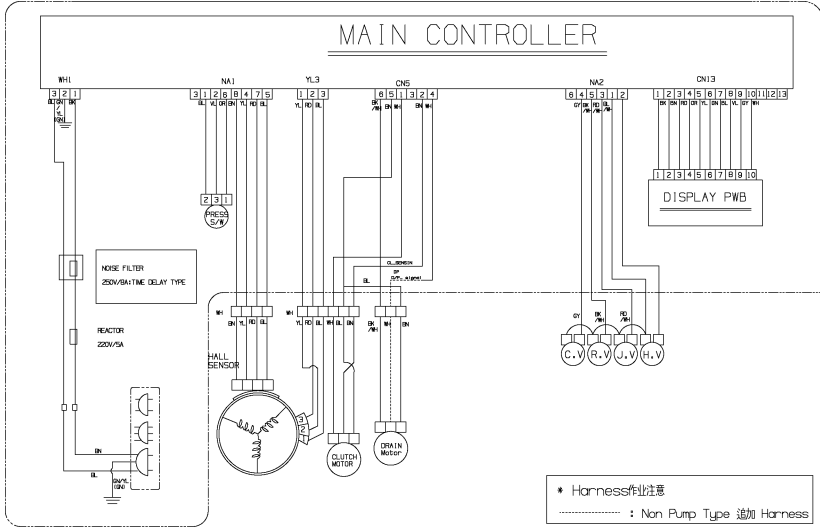

LG 电子产品保修说明

感谢您购买 LG 电子产品,本着对您负责的精神,并为了确保我们向您提供优质的售后服务,现对您所享受的保修事宜作如下说明:

一、您的义务

- 1.您在购机时,应要求经销商在购机发票上填写以下内容:型号、机身编号、购机日期及购买商场,并盖经销商的有效专用公章。
- 2.请您将随机的《顾客档案卡》中详细内容填写完整后,寄回我公司。
- 3.当洗衣机出现故障后,请您务必与我公司联系。为确保您得到优质的售后服务,请不要联系其他电话。全国服务电话:

4008199999 8008288008 025-84876315

二、LG 电子产品售后服务规定

LG 电子为了使中国消费者放心满意的使用公司的产品,将严格遵守国家颁发的有关法律,遵照《中国消费者权益保护法》、《中国产品质量法》的具体条款及“三包”的有关规定,规范我公司售后服务制度:

- 1.您所购买的产品整机保修期为一年(电脑板、离合器保修三年,洗涤电机保修十年),下列情况为非保修范围:
 - * 用户自己使用操作不当;
 - * 人为搬动后造成产品损伤;
 - * 产品发生故障后,用户自行到非 LG 电子指定维修点修理;
 - * 用户自行拆修,涂改机身编号;
 - * 无购机发票;
 - * 遭受自然灾害或意外事故(如火灾、水灾、地震、煤气爆炸等);
 - * 用户运输过程中损坏;
 - * 用于营业、公用等非家庭用机。
- 2.对超过保修期和属于非保修范围的产品,我们将实行收费服务,收费项目为:修理费+零件费+上门费;
- 3.产品保修期从购机之日起计算。在以上规定的保修期内如产品出现任何故障,我公司将不收取顾客的修理等任何费用。如有任何疑问或产品故障,顾客均可拨打此说明上的电话寻求帮助;
- 4.如因零部件供应等原因,导致产品修复期超过三个月时,我公司将按照顾客要求给予调换;
- 5.超过保修期的产品,当产品修复后三个月内又出现重复故障时,维修网点将免费为顾客重新修复;
- 6.我公司对产品的维修实行上门服务制。我们将在登记后 24 至 48 小时到位服务,如顾客家处市郊或外埠地区,我公司仍可在 48 至 72 小时内长途出差至顾客处服务;
- 7.如顾客有特殊需要,我们可提供以下有偿供给:
 - 加长进水管,加长排水管。

