

PPF 638 S

用户手册



PHILIPS

尊敬的用户：

当您选购了本设备时，也就选择了 PHILIPS 公司制造的高质量产品。这些设计可以满足您私人使用或办公及商务日常使用的各种需求。

您的设备中已经装入了一份免费碳带，可用于打印数页测试页。购买碳带时请确定规格型号为 PFA356；PFA357。此种碳带需要保护卡（即带有碳带容量信息的芯卡）。

您的设备电话簿内储存的每项名片中均可包含多个电话号码，同时，您还可以将多个名片划分成组。您可以将各名片设置不同的铃声。

可以将经常拨打的电话号码设为单键拨号。可以使用单键拨号按钮快速拨打这些电话号码。

您能够以不同的分辨率向一位或多位接收人员或小组成员发送传真信息。您还可以查询接收传真及准备要查询发送的文档。

选择文字及图片分辨率，以使用您的设备复印文件。您可以创建多个不同复印本。

您还可以使用您的设备打印四种不同难度等级的数独（Sudoku）智力游戏及相应的解决方案。

衷心希望您能够愉快地使用本设备及它为您带来的各种功能！

关于本手册

通过下面介绍的安装指南，您可以快速、轻松地开始使用您的设备。详细说明请见本用户手册以下各章节内容。

请仔细完整地阅读本用户手册。请遵守各种安装说明，以确保能够正确使用设备。因未遵守说明而造成的任何损失，制造商不会承担任何责任。

手册中用到的符号



用于指示可能存在人身危险，设备或其它财产损失危险及数据丢失危险的警告标志。如处理不当，可能造成人身伤害或财产损失。



本标志用于指示一些使用技巧，这些技巧可帮助您更加高效和轻松地使用设备。

安装指南

包装中包含以下设备组成部件

- 1 设备主机
- 2 话筒
- 3 话筒线
- 4 进纸托盘
- 5 电源线
- 6 电话直线

用户手册及安装指南（图中未显示）

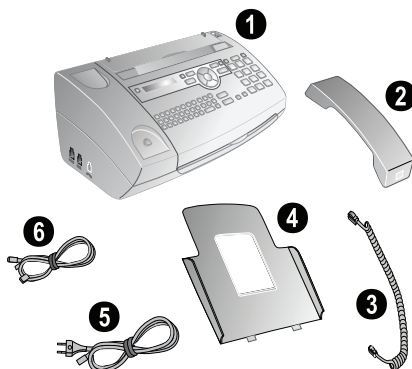

💡 如果发现零部件缺失或损坏，请联系您的零售商或我们的客户服务部门。

打开上壳

向上拉起面板后的纸张支撑器。



安装进纸托盘

如果要临时插入纸张，将上壳的纸张支撑器打开 (A) 可在收到传真或复印后取下纸张并盖好上壳。

如果设备里经常需要放纸，在进纸器后面的开口插入进纸托盘 (B)。

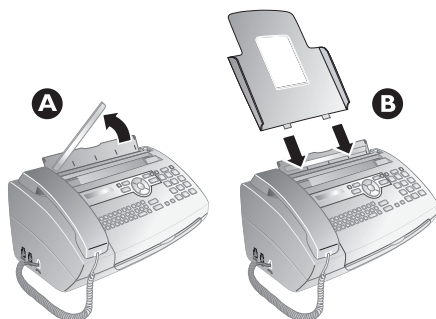

装入记录纸

在接收或复印文件前，您必须对设备装入记录纸。请仅使用适当的标准 A4 纸，（纸张规格 210×297mm，宜为 80g/m²）。请遵守技术参数中的规范。

💡 将纸张顺开，防止纸张之间粘连，然后在一个平坦表面上，将纸轻轻码齐。这样可以防止一次有多张纸抽出。

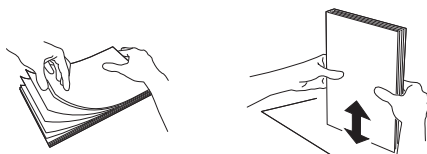

- 1 向前推靠近进纸器右侧的推杆。
- 2 将纸插入进纸器。 可使用上壳的纸张支撑器加入最多 15 页纸 (A4·80 g/m²)。使用进纸托盘可插入最多 40 页纸 (A4·80 g/m²)。
- 3 向后推靠近进纸器右侧的推杆，以将纸卡好。

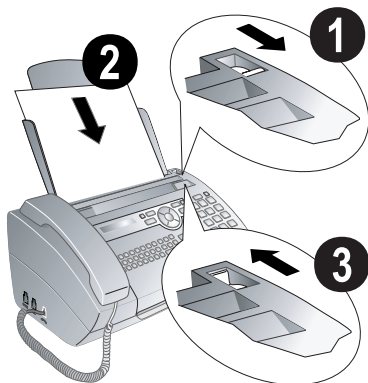

连接话筒

将话筒线的一端插入至话筒上的插口内。另一端插入至带有一个  符号的插口内。

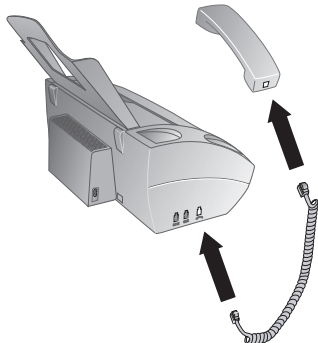

连接电话直线

将电话直线一端插入至设备左侧带“LINE”符号的插口中。将另一端插入至电话接口中。

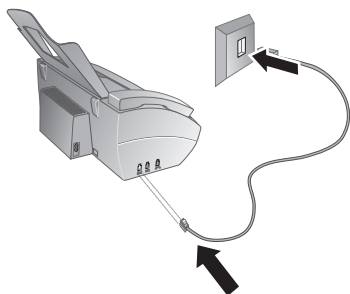

 如果您将设备按电话系统分机连接，则必须将其设置为分机工作模式（请参见 19 页上的“线路类型及辅助装置”章节）。

连接电源线

 检查设备的电源类型（见型号牌上所示）是否与安装位置上可用的电源类型相符。

将电源线插入至设备后面的接口内。将电源线连接至电源插口内。

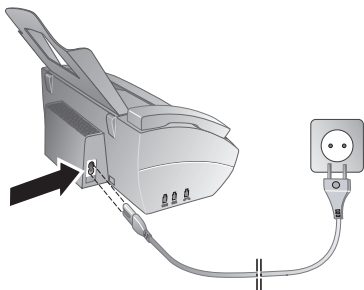



初始安装

当您设备与主电源连接后，初始安装开始。按  键。您的设备将打印一份帮助说明。



设置您的电话号码

您的名称和号码将与日期，时间及页码一起打印于各传真页的顶部（=报头）。

- 1 输入您的号码。可以使用  或  号输入 + 号。
- 2 按 **OK** 确认。

设置您的姓名











1 输入你的名称。你可以使用数字键输入字符（见按键表）。使用  输入特殊字符。按相应的键多次，直至显示屏上出现想要的字符或特殊字符。

 您可以使用  /  键移动光标。使用 **C** 删除单个字符。

- 2 按 **OK** 确认。

在此输入后，设备将打印一份功能概述表。

时间 / 日期

- 1 输入时间，例如     表示下午 2 点。
- 2 输入日期（每字段两位），如       表示 2007 年 6 月 8 日。
- 3 按 **OK** 确认。

 您必须在短暂断电后重新设定时间和日期。按 **OK** 确认。

概述

菜单功能概述

您的设备上具有以下功能。您可以通过两种方式调用各种功能。

菜单内查找：按 **OK** 键或 **▲/▼** 箭头中的其中一个，打开功能菜单。通过按键 **▲/▼** 对菜单项翻页。使用 **OK** 键选择功能。按 **C** 键返回上级菜单。按 **⏻** 键关闭菜单，并返回至待机模式。

直接调用功能：您还可以使用功能编号直接调用菜单功能。按 **OK** 键然后使用数字键盘输入适当的功能编号。按 **OK** 确认。功能编号如下表所示。

1 电话簿

| | |
|---------------------|------|
| ①① 查询记录 | 页 10 |
| ①② 新记录 | 页 10 |
| ①③ 群组 | 页 11 |
| ①④ 快速拨号 | 页 11 |
| ①⑤ 修改记录 | 页 10 |
| ①⑥ 删除记录 | 页 11 |
| ①⑦ 打印记录（电话簿清单）..... | 页 18 |

2 呼叫

| | |
|-------------------------|------|
| ②① 呼入的电话 | 页 10 |
| ②② 呼出的电话 | 页 10 |
| ②③ 打印记录（电话号码和名片清单）..... | 页 18 |

3 传真

| | |
|--------------------------|------|
| ③① 查询接收 | 页 13 |
| ③② 查询发送 | 页 13 |
| ③③ 延时发送 | 页 13 |
| ③④ 广播发送（向多位接收人发送传真）..... | 页 13 |
| ③⑤ 传真日志 | 页 18 |
| ③⑥ 传输报告 | 页 18 |
| ③⑦ 尺寸压缩 | 页 16 |
| ③⑧ 传输速度 | 页 16 |

4 其它

| | |
|-----------------------|------|
| ④① 通话记录 | 页 18 |
| ④④ 设置对比度 | 页 16 |
| ④⑤ 服务代码 | 页 24 |
| ④⑥ 碳带（检查碳带剩余页数）..... | 页 21 |
| ④⑦ 出厂版本 | 页 24 |
| ④⑧ 游戏（Sudoku 数独）..... | 页 15 |

5 传真转换

| | |
|---------------|------|
| ⑤① 白天 | 页 16 |
| ⑤② 夜间 | 页 17 |
| ⑤③ 定时器 | 页 17 |
| ⑤④ 轻松连接 | 页 19 |
| ⑤⑤ 振铃类型 | 页 16 |

9 设置

| | |
|------------------|------|
| ⑨① 时间 / 日期 | 页 16 |
| ⑨② 设置语言 | 页 16 |
| ⑨④ 您的电话号码 | 页 16 |
| ⑨⑤ 您的姓名 | 页 16 |
| ⑨⑥ 线路类型 | 页 19 |

设备概览

- ① 话筒
- ② 进纸托盘
- ③ 进稿器（带字面朝上）
- ④ 操作面板
- ⑤ 插口 - 话筒连接插口
- ⑥ EXT 插口 - 其它装置连接插口。
- ⑦ LINE - 电话线连接插口

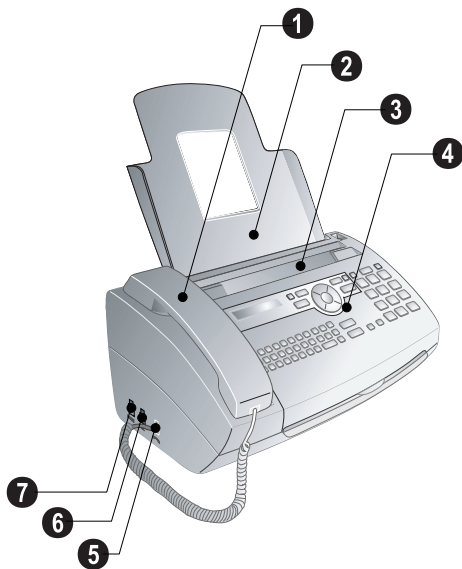

- ① 扫描器
- ② 自动进稿器辊子
- ③ 进纸辊子支撑
- ④ 文件导架 / 扫描器透光片
- ⑤ 扫描器及自动进稿器外壳
- ⑥ 碳带紧固齿轮
- ⑦ 后碳带舱内的碳带卷筒
- ⑧ 前碳带舱内的碳带卷筒
- ⑨ 碳带“保护卡”插槽
- ⑩ 自动进稿器及扫描仪外壳锁定机构

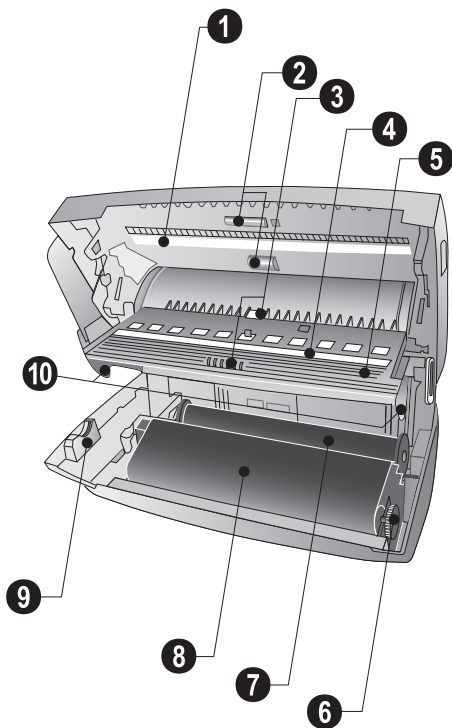

操作面板

☉/☾ - 选择不同的操作模式。按下选择“白天”模式；或“夜间”模式；“定时器开”模式；“定时器关”模式。

☐ - 按下：调用电话簿名片；按下并保持(2秒)：存储一个电话号码。

⊘ - 放弃功能 / 停止操作 / 退出文档。

C - 返回上级菜单 / 快速按下：删除单个字符 / 按住：删除完整行字符。

▲/▼ - 调用菜单功能 / 菜单内导航 / 选择选项 / 移动光标 / 调节音量。

OK - 调用菜单功能 / 确认输入。

◇ - 按下：启动信息发送 / 按住：启动传真查询。

单键拨号按钮 1...6 - 按下：快速选择一个电话号码；按下并保持(2秒)：存储一个电话号码。

☒ - 当接收到新信息时发光 / 列出新信息（如来电） / 当设备出现错误时闪烁（如无碳带时）。

COPY - 快速按下：单份复印 / 按住：多份复印。

RES - 设置更高的传真和复印分辨率（“分辨率：标准”，“分辨率：精细”，“分辨率：照片”）。

i - 打印帮助页及当前设置清单

● - 快速按下：轮流显示最近10次拨打的号码（重拨清单） / 按下并保持(2秒)：浏览呼叫者清单（最近十次来电清单）。

☎ - 不用拿起话筒拨号。

R - 快速按下：对于PABX上的办公用程控电话机，本键用于插入短暂线路中断（闪断）或对于公用电话网络（PSTN），可调用特殊功能 / 按住：插入拨号暂停。

数字键区 - 输入数字，字符和特殊字符。

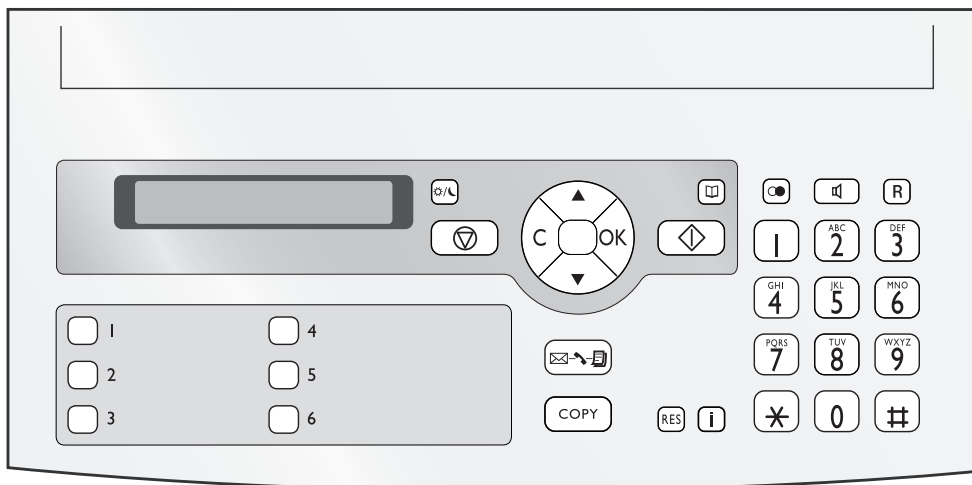

一般安全说明

您的设备已经通过 EN60950-1 和 IEC60950-1 标准检测，且仅在符合此类标准的电话网络及供电网中使用。设备仅可在指定销售区域内使用。

不得对设备做任何超出本手册所述范围的更改或调整。

机器安装

设备应放置在一个稳定，平坦的桌面上。如设备发生翻倾，可能会导致设备损坏，及导致人身伤害特别是可能伤害幼小儿童。各种网线电线的敷设应确保不会绊倒任何人员，以避免发生可能的人身伤害或设备损坏。

设备与其它电器或物体之间的距离必须至少保持 15 厘米。这一点同样适用于其它无绳电话。设备不要靠近收音机或电视。

当设备打开时，设备的机壳应完全卡入锁定至正确位置内。否则如机壳在操作设备时回落，可能造成人身伤害。

请保护设备，防止设备被太阳直射，受热，发生大的温度波动及受潮。设备不要靠近取暖器或空调放置。遵守技术参数上的温度及湿度规定。

设备必须充分通风，不得覆盖。不要将您的设备放在密封的橱柜或箱体内。不要将设备放在柔软表面如桌布或地毯上，不要遮盖通风槽。否则，设备可能发生过热，甚至导致火灾。

如设备变得太热，或看到设备冒烟，必须立即将电源线从电源插口上拔下。请将设备运到技术服务点，由经过培训的专业人员对设备进行维修。为防止火焰蔓延，设备应远离明火放置。

设备不要在潮湿的房间内通电。不要用潮湿的双手接触主电源线，电源接头或电话插口。

防止液体流入设备中。如有液体或异物进入设备，则应将拔下设备电源线，由技术维护点经过培训的工作人员对设备检查。

不要让儿童独自操作设备。注意不要让儿童玩耍包装材料。

设备话筒有磁性。注意：细小金属物体（纸夹）如放在话筒之上或附近可能会被吸起。

电源

检查设备的电源类型（见型号牌上所示）是否与安装位置上可用的电源类型相符。

仅可使用设备配套提供的电源线和电话线。

设备的安装位置应保证电源插头易于靠近。设备没有开关按钮。如发生紧急情况，拔下电源插头，将设备与电源断开。

不要接触绝缘损坏的电源线或电话线。

发生雷雨时，请将您的设备与电源及电话网络断开。如不可行，则雷雨时不要使用设备。

清洁设备表面前，请保证将设备与电源及电话网络断开。不要使用液体清洁剂，气体清洁剂或易燃清洁剂（喷雾，研磨剂，抛光剂或酒精）。

显示屏仅可使用干燥的软布清洁。如果显示屏破裂，可能会散发出一些稍有磨蚀性的液体。请避免接触皮肤及眼睛。

如发生断电，您的设备将无法工作；可以获取已保存的数据。

维修

如发生工作中断，则按显示屏及错误报表上的说明操作。

您自己不要对设备进行任何维修。不当维护操作可能会导致人身伤害或设备损坏。您的设备仅可由经过授权的维护中心维修。

不要取下设备的型号牌，否则可导致保修协议无效。

耗材

仅可使用原装耗材。原装耗材可通过专业零售商或我们的订购服务购得。使用其它耗材可能导致设备损坏或降低设备使用寿命。

按照您所在国家的废物处理法规处理废弃耗材。



目录

| | | | |
|----------------------|-----------|--------------------------|-----------|
| 尊敬的用户： | 2 | 6 打印清单页..... | 18 |
| 关于本手册 | 2 | 打印记录（电话号码及名片）..... | 18 |
| 安装指南 | 3 | 打印通话记录清单..... | 18 |
| 包装中包含以下设备组成部件 | 3 | 打印记录（电话簿清单）..... | 18 |
| 打开上壳 | 3 | 打印传真日志..... | 18 |
| 安装进纸托盘 | 3 | 打印传输报告..... | 18 |
| 装入记录纸 | 3 | 7 线路类型及辅助装置 | 19 |
| 连接话筒 | 4 | 设置线路类型..... | 19 |
| 连接电话直线 | 4 | 连接其它装置..... | 19 |
| 连接电源线 | 4 | 轻松连接..... | 19 |
| 初始安装 | 4 | 8 维护 | 21 |
| 概述 | 5 | 检查碳带剩余页数..... | 21 |
| 菜单功能概述 | 5 | 更换碳带..... | 21 |
| 设备概览 | 6 | 塞纸处理..... | 22 |
| 操作面板 | 7 | 塞稿处理..... | 23 |
| 一般安全说明 | 8 | 清洁..... | 23 |
| 1 电话功能 | 10 | 出厂版本检查..... | 24 |
| 使用设备拨打电话 | 10 | 使用服务代码..... | 24 |
| 外线接入 | 10 | 故障排除..... | 24 |
| 组合拨号 | 10 | 9 附录 | 26 |
| 插入拨号暂停 | 10 | 技术参数..... | 26 |
| 不拿起话筒拨号 | 10 | 符合性声明（DoC）..... | 26 |
| 设备电话簿 | 10 | | |
| 群组 | 11 | | |
| 单键拨号 | 11 | | |
| 来电显示（CLIP） | 11 | | |
| 未接来电 | 11 | | |
| 2 传真 | 12 | | |
| 发送传真 | 12 | | |
| 手动发送一条传真 | 12 | | |
| 直接分机号（DID）或分地址发送传真 | 12 | | |
| 电话连通后接听 | 12 | | |
| 广播发送（向多位接收人发送传真） | 13 | | |
| 延时发送传真 | 13 | | |
| 传真接收 | 13 | | |
| 传真查询 | 13 | | |
| 3 复印 | 14 | | |
| 插入文件 | 14 | | |
| 复印 | 14 | | |
| 多份复印 | 14 | | |
| 4 娱乐和游戏 | 15 | | |
| 游戏（Sudoku 数独） | 15 | | |
| 5 设置 | 16 | | |
| 设置日期和时间 | 16 | | |
| 设置语言 | 16 | | |
| 设置您的电话号码 | 16 | | |
| 设置您的姓名 | 16 | | |
| 设置对比度 | 16 | | |
| 降低发送速度 | 16 | | |
| 设置接收尺寸压缩 | 16 | | |
| 设置振铃 | 16 | | |
| 设置传真转换 | 16 | | |



1 电话功能

关于如何连接辅助电话及您可使用的相關功能，請參見 19 頁，線路類型及輔助裝置。

使用設備撥打電話

撥打您要接通的電話號碼。您可以通過多種方式實現此操作。然後拿起話筒。

 您也可以首先拿起話筒，然後再撥號。這時，撥號過程將自動開始。

手動撥號：通過數字鍵盤撥打您要接通的電話。

查詢記錄（通過電話簿）：



1 按 鍵

 您也可以通過按 **OK**，**①①** 然後再按 **OK** 鍵調出電話簿名片。



2 通過 選擇一個名片。您可以通過輸入首字母快速查看電話簿中的名片。

 您可以將一項名片用一個名字多次存入，但必須存為不同類型。在電話簿中，類型的首字母顯示於名片後面。

單鍵撥號：按想按的單鍵撥號按鈕（1...6）。

重撥清單：按 。使用  鍵從已撥號碼清單中選擇一個電話號碼。

 您也可以通過按 **OK**，**②②** 然後再按 **OK** 鍵調出已撥電話清單。

來電清單：按住  鍵（至少 2 秒）。使用  鍵從來電清單中選擇一個電話號碼。

 您也可以通過按 **OK**，**②①** 然後再按 **OK** 鍵調出來電清單。

 如要实现此功能，您的電話接口必須激活來電顯示功能（CLIP）（有些國家或網絡不支持本功能）。如果呼叫人禁止其號碼顯示，則設備將無法顯示該呼入電話的號碼及名稱。

外線接入

現在許多辦公室和有些家庭都使用了個人交換機（PABX）。如要通过 PABX 接通用電話網（PSTN），您必須撥打一個外線接碼。

您應該首先輸入您要接入公共電話網時所需的外線接碼，然後再輸入想要撥通的電話號碼或選擇一條已經保存的電話號碼。外線接碼一般為 **①**。

 在有些情況下，外線接碼也可能是其它數字或雙位數字。對於老式電話系統，外線接碼可能是 R（= 閃挂）。按 **R** 鍵，輸入外線接碼。如果無法連接至公用電話網，則請聯系您的電話系統供應商。

組合撥号

您可以在撥号過程開始前，手動組合或編輯輸入的數字和保存的電話號碼。如果您將某一低價電話服務供應商（callbycall 前撥号）的電話加撥号按電話簿条目保存，選擇此条目，然後手動輸入后面的電話號碼或輸入其它已經保存的電話號碼。

插入撥号暫停

有時可能需要在電話號碼中插入一個簡短暫停，例如在內線分機号，分地址号或長途号時。按住 **R** 鍵

（至少 2 秒）。“-”將顯示在顯示屏上。號碼的第二組成部分僅在簡短暫停後撥打。



不拿起話筒撥号

1 按下 ，以不拿起話筒模式撥号。

2 通過數字鍵盤輸入目標號碼或通過已保存的號碼簿選擇一條電話號碼。這時，撥号過程將自動開始。如有任何號碼輸入錯誤，均已不可更改。

設備電話簿

您設備電話簿內儲存的每項名片中均可包含多個電話號碼，同時，您還可以將多個名片劃分成組。您可以將各名片設置不同的鈴聲。請遵守技術參數中的規範。

 您可以使用  鍵移動光標。使用 **C** 刪除單個字符。按  鍵關閉菜單，並返回至待機模式。

新記錄（保存名片）

1 按住  鍵（至少 2 秒）。

 您也可以通過按 **OK**，**①②** 然後再按 **OK** 鍵，調用此功能。

2 輸入名稱。您可以使用數字鍵輸入字符（見按鍵表）。使用 **⑩** 輸入特殊字符。按相應的鍵多次，直至顯示屏上出現想要的字符或特殊字符。

3 按 **OK** 確認。

4 使用  選擇該要保存的電話號碼的類型，其中類型包括“家庭”，“辦公室”，“手機”或“傳真”。

5 按 **OK** 確認。

6 輸入電話號碼。

7 按 **OK** 確認。

8 您可以為該號碼指定一種鈴聲。使用數字鍵 **①** 至 **⑨** 鍵選擇鈴聲。使用  設置鈴聲音量，包括“低”，“中”，“高”三種鈴聲選擇。

9 按 **OK** 確認。該電話號碼被保存。

 有些國家和網絡中，電話號碼相應的個性鈴聲僅在設備第二次振鈴時有效。第一次振鈴時將為標準鈴聲。

修改記錄（編輯名片）

1 按 **OK**，**①⑤** 然後再按 **OK**。

2 使用  選擇要編輯的名片。

3 按 **OK** 確認。

4 編輯名稱。

5 按 **OK** 確認。

6 使用  選擇該要保存的電話號碼的類型，其中類型包括“家庭”，“辦公室”，“手機”或“傳真”。

7 按 **OK** 確認。

8 使用  選擇您要編輯的號碼位修改。

9 按 **OK** 確認。

10 您可以為該號碼指定一種鈴聲。使用數字鍵 **①** 至 **⑨** 鍵選擇鈴聲。使用  設置鈴聲音量，包括“低”，“中”，“高”三種鈴聲選擇。

11 按 **OK** 確認。該電話號碼被保存。

删除记录

- 1 按 **OK**，①⑥ 然后再按 **OK**。
- 2 使用 ▲/▼ 选择您要删除的名片。
- 3 按 **OK** 确认。
- 4 使用 ▲/▼ 选择您是否确认要删除：有两种选择：“是”、“否”。
- 5 选择“删除：是”再按 **OK** 确认删除。

群组

您可以将电话簿中的多个电话号码组合到一个群组中。然后，即可实现信息群发功能。

创建群组

- 1 按 **OK**，①③ 然后再按 **OK**。
- 2 使用 ▲/▼ 选择您要创建的群组，可选择“群组 1 群组 5”五种选择。
- 3 按 **OK** 确认。您可以向该群组添加电话号码，显示该群组成员，删除群组或向该群组发送传真。
- 4 使用 ▲/▼ 选择“加入？”。
- 5 按 **OK** 确认。
- 6 使用 ▲/▼ 选择您要加入至该群组的电话条目。
- 7 按 **OK** 确认。
- 8 重复步骤4至步骤6继续向该组添加其它接收人。
- 9 按 **END** 结束输入。

显示群组条目

- 1 按 **OK**，①③ 然后再按 **OK**。
- 2 使用 ▲/▼ 选择您要显示的群组。
- 3 按 **OK** 确认。
- 4 使用 ▲/▼ 选择“显示？”。
- 5 按 **OK** 确认。
- 6 使用 ▲/▼ 在该群组条目之间翻页。
- 7 按 **END** 两次，返回至开始模式。

删除单个或全部群组条目

删除单个群组条目

- 1 按 **OK**，①③ 然后再按 **OK**。
- 2 使用 ▲/▼ 选择您要删除条目的群组。
- 3 按 **OK** 确认。
- 4 使用 ▲/▼ 选择“删除？”。
- 5 按 **OK** 确认。
- 6 使用 ▲/▼ 选择您要删除的名片。
- 7 按 **OK** 确认。
- 8 使用选择您是否确认要删除：有三种选择：“是”、“全部”、“否”。
- 9 选择“删除：是”再按 **OK** 确认删除。

删除全部群组条目

- 1 按 **OK**，①③ 然后再按 **OK**。
- 2 使用 ▲/▼ 选择您要删除的群组。
- 3 按 **OK** 确认。
- 4 使用 ▲/▼ 选择“删除？”。

- 5 按 **OK** 确认。
- 6 使用 ▲/▼ 选择您要删除的电话条目。
- 7 按 **OK** 确认。
- 8 使用选择您是否确认要删除：有三种选择：“是”、“全部”、“否”。
- 9 选择“删除：全部”再按 **OK** 确认删除。

单键拨号

可以将经常拨打的电话号码设为单键拨号。可以使用单键拨号按钮快速拨打这些电话号码。

指定或更改一个单键拨号条目

- 1 按下（至少两秒钟）要指定或更改的单键拨号按钮（1...6）。
 您也可以通过按 **OK**，①④ 然后再按 **OK** 键，调用此功能。
- 2 按 **OK** 确认。
- 3 使用 ▲/▼ 从电话簿中选择一条电话号码，将该号码定义为该单键拨号键相应的电话号码。
- 4 按 **OK** 确认。

删除一个单键拨号

 本操作不仅会删除单键拨号，还可以从电话簿中删除整个名片。如果您仅要更改单键拨号定义，建议先复制该名片

- 1 按下要删除的单键拨号的按钮（1...6）。
 您也可以通过按 **OK**，①④ 然后再按 **OK** 键，调用此功能。
- 2 按 **C** 键。
- 3 按 **OK** 确认删除。

来电显示（CLIP）



（有些国家及网络可能不支持本功能）

来电呼叫的电话号码在显示屏上显示。如要实现此功能，您的电话接口必须激活来电显示功能（CLIP）（有些国家或网络不支持本功能）。请咨询您的电话公司。来电显示功能可能会收取相应费用。

 来电显示的功能及可用性（CLIP）取决于电信公司。有的电话公司可能没有 CLIP 数据传输功能，或使用了本产品无法支持的非常特殊的数据传输格式。
有些网络中，设备自身能够自动设置。来电显示（CLIP）功能可能要在第二次呼叫时才会生效。

未接来电

如果你不在时有来电呼入， 按钮将会闪光。

- 1 按  键，或 **END** 至少 2 秒钟。
- 2 通过 ▲/▼ 你可以翻页查看未接到的来电。
 如果你收到多条信息，应首先使用 ▲/▼ 选择未收到的来电（序号前有一个“*”号表示是未查看的来电），然后按 **OK** 确认。
- 3 如要回拨，拿起话筒。

 如果来电号码已经在设备中存入电话簿，则设备将显示该号码相应的名称。如果呼叫人禁止其号码显示，则设备将无法显示该呼入电话的号码及名称。

2 传真



不要将以下任意一种文件插入至设备中

... 潮湿文件，被涂改液修改过的文件及表面带灰尘或涂层表面的文件。

... 使用软芯铅笔，水彩笔，粉笔或木炭书写的文件。

... 报纸或杂志摘录文件（印刷油墨）。

... 被书钉，胶带或胶水装订起来的文件。

... 粘贴有钞票纸的文件。

... 皱折，起皱或磨破的文件。

使用 A5 或 A4 纸（纸重为 60 至 100g/m²）发送传真。你最多一次可装入 10 页文件。



按 **OK** 键不发送文件，直接弹出。

发送传真

1 请将文件面朝上插入至进稿器中。最上面的一页将被首先送至设备。

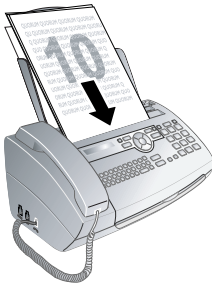

2 设置想要的分辨率。您可以选择“分辨率：标准”普通模式（普通文件），“分辨率：精细”精细模式（字体较小的文字或图纸）及“分辨率：照片”照片模式（用于照片传真）。按 **RES** 键。这时，显示屏上将显示所选分辨率类型的相应图标。再次按 **RES** 更改分辨率。



可调节预设对比度（见 16 页，设置对比度）。

3 拨打您要接通的电话号码。有几种方式实现此操作：

4 按 **OK** 键。



如果线路忙，设备将会等待一段时间，然后再次拨打该号码。按 **OK** 取消发送过程。文件发送后，设备将根据设置判断是否打印发送报告。

手动拨号：通过数字键盘拨打您要接通的电话。

查询记录（通过电话簿）：

1 按 **OK** 键



你也可以通过按 **OK**，**①①** 然后再按 **OK** 键调出电话簿名片。

2 通过 **▲▼** 选择一个名片。你可以通过输入首字母快速查看电话簿中的名片。



你可以将一项名片用一个名字多次存入，但必须存为不同类型。在电话簿中，类型的首字母显示于名片后面。

单键拨号：按想按的单键拨号按钮（1...6）。

重拨清单：按 **OK**。使用 **▲▼** 键从已拨号码清单中选择一个电话号码。



你也可以通过按 **OK**，**②②** 然后再按 **OK** 键调出已拨电话清单。

来电清单：按住 **OK** 键（至少 2 秒）。使用 **▲▼** 键从来电清单中选择一个电话号码。



你也可以通过按 **OK**，**②①** 然后再按 **OK** 键调出来电清单。



如要实现此功能，您的电话接口必须激活来电显示功能（CLIP）（有些国家或网络不支持本功能）。如果呼叫人禁止其号码显示，则设备将无法显示该呼入电话的号码及名称。

手动发送一条传真

1 插入文件。

2 通过数字键盘输入目标号码或通过已保存的号码簿选择一条电话号码。

3 按 **OK** 键。

4 按 **OK** 键。

直接分机号（DID）或分地址发送传真

您可以向内线号码（DID）或分地址发送传真，或是接收由内线号码或分地址发送的传真 - 例如使用传真数据库提供商的特定服务。对此，通过一个简短的暂停，将内部分机号或分地址号附在传真号后面。

1 通过数字键盘输入目标号码或通过已保存的号码簿选择一条电话号码。

2 按住 **R** 键（至少 2 秒）。

3 输入直拨分机号或分地址号。

4 按 **OK** 键。直拨内部分机号或分地址号仅可在一个短暂的暂停后输入。

电话连通后接听

你可以在连接建立后接听电话，例如，检查传送过程是否连通。

通过数字键盘输入目标号码或通过已保存的号码簿选择一条电话号码。按 **OK** 键。



通过此功能，无法使用免提操作。如果接收人摘取话机，您无法答应。

广播发送（向多位接收人发送传真）

可将一份传真逐次向多名收件人发送。

分别输入接收人

- 1 插入文件。
- 2 按 **OK**，**③④** 然后再按 **OK**。文件现在读入。
- 3 通过数字键盘输入目标号码或通过已保存的号码簿选择一条电话号码。
- 4 按 **OK** 确认。
- 5 继续输入其它电话号码。
- 6 按 **OK** 确认。最多可添加 25 个接收人。
- 7 按 **⏏** 键。设备将逐次向所有接收人发送该条传真信息。

向一个分组发送传真

- 1 插入文件。
- 2 按 **OK**，**①③** 然后再按 **OK**。
- 3 使用 **▲/▼** 选择一个您要发送传真的分组。
- 4 按 **OK** 确认。
- 5 使用 **▲/▼** 选择“发送传真?”。
- 6 按 **OK** 确认。

 如果您的设备无法接通某一接收人，设备将向下一名接收人发送传真信息。当设备已经呼叫了所有接收人后，其将再次呼叫先前没有接通的接收人。

延时发送传真

如果您想要利用电话低峰时段发送传真或接收人仅在特定时间能够接通时，您可以选择传真延迟发送方式。传真可在 24 小时内延迟发送。

- 1 插入文件。
- 2 按 **OK**，**③③** 然后再按 **OK**。
- 3 输入文件要发送的时间，如 **①④ ①①** 表示下午 2 点。
- 4 按 **OK** 确认。
- 5 通过数字键盘输入目标号码或通过已保存的号码簿选择一条电话号码。
- 6 选择一个已经保存的电话条目：使用 **OK** 确认该选中的条目。
- 7 按 **⏏** 键。设备将进入延迟发送状态，并在规定的时间内发送传真。您可以继续使用电话和接收传真。

 按 **⏏** 弹出文件。这将中断设备的延时发送模式。

传真接收

如出厂设置未更改，则接收到的传真将自动打印出来。如纸盒内无纸或无碳带装入，设备将把所有传真保存到存储器内。设备的 **⏏** 按钮闪烁。在您装好打印纸或装入了新碳带时，保存的传真即可打印输出。

 检查纸张是否已经装入和卡好。进纸右侧的推杆必须推回。

如果信息存储器满，则无法再接收到其它传真。这时显示屏上将显示一条警告信息。请遵守技术参数中的规范。

 如果在打印已保存的传真信息时出现问题，请使用维护代码（见 24 页，使用服务代码）。

传真查询

通过传真查询功能，您可以接收被拨号设备内已经准备好的传真信息。您也可以将文件发送至设备上，供其他人查询。

直接查询传真

- 1 通过数字键盘输入目标号码或通过已保存的号码簿选择一条电话号码。
- 2 按住 **⏏** 键（至少 2 秒）。

查询接收传真

通过此功能，您可以输入密码查询有密码保护的传真。

- 1 按 **OK**，**③①** 然后再按 **OK**。
- 2 输入密码。
- 3 按 **OK** 确认。
- 4 通过数字键盘输入目标号码或通过已保存的号码簿选择一条电话号码。
- 5 按 **⏏** 键。

查询发送传真

 请使用密码保护你的文件，以防止被人任意访问。

仅知道密码的呼入人才可查询您设备上的传真。您可以继续使用电话和接收传真。

- 1 插入文件。
- 2 按 **OK**，**③②** 然后再按 **OK**。
- 3 输入密码（至多 20 个字符）。
- 4 按 **OK** 确认。

 按 **⏏** 弹出文件。这将中断设备的查询发送传真模式。

3 复印

使用 A5 或 A4 纸 (纸重为 60 至 100g/m²) 的文件。
你最多一次可装入 10 页文件。

插入文件

- 1 请将文件面朝上插入至进稿器中。最上面的一页将被首先送至设备。

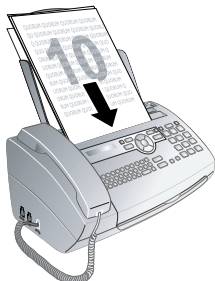

- 2 设置想要的分辨率。您可以选择“分辨率：标准”普通模式(普通文件)，“分辨率：精细”精细模式(字体较小的文字或图纸)及“分辨率：照片”照片模式(用于照片传真)。按 **RES** 键。这时，显示屏上将显示所选分辨率类型的相应图标。再次按 **RES** 更改分辨率。

 可调节预设对比度 (见 16 页，设置对比度)。

复印

快速按下 **COPY** 键。设备复印文件。

多份复印

- 1 按住 **COPY** 键 (至少 2 秒)。
- 2 输入文件复印份数 (最多 15 份)。如输入数字 **8** 则表示复印份数为 8 份。
- 3 按 **COPY** 键。
- 4 使用 **▲/▼** 键选择复印时是否要缩放文件。尺寸最低可缩小至原件的 50%，最高可放大至原件的 200% 大小。
- 5 按 **OK** 确认。设备复印文件。

 按 **⊙** 不复印即弹出文件。

4 娱乐和游戏

游戏 (Sudoku 数独)

Sudoku 是一款日本智力游戏。该游戏有 3×3 个正方形，每个正方形又被分成了 3×3 块。根据难度等级不同，游戏开始时提供的数字个数多少也不同。该游戏的目的是在游戏区内填入 1 至 9 的数字，最后应保证每个数字仅在每行，每列及每个区域内出现一次。游戏仅有一种答案。

 设备将保存最后一次打印的游戏的答案。先前打印的游戏将不再保存。

打印游戏

- 1 按 **OK**，**④⑧** 然后再按 **OK**。
- 2 使用 **▲/▼** 选择“SUDOKU: 新”。
- 3 按 **OK** 确认。
- 4 使用 **▲/▼** 选择难度等级。共 4 种等级供选择：“等级：简单”；“等级：中等”；“等级：难”；“等级：极难”。
- 5 按 **OK** 确认。
- 6 按数字键输入您要打印多少份 Sudoku 游戏（最多 9 份）。
- 7 按 **OK** 确认。
- 8 使用 **▲/▼** 键选择您是否要打印答案。
- 9 按 **OK** 确认。

再次打印上次的游戏

- 1 按 **OK**，**④⑧** 然后再按 **OK**。
- 2 使用 **▲/▼** 选择“SUDOKU: 上一次”。
- 3 按 **OK** 确认。
- 4 按数字键输入您要打印多少份 Sudoku 游戏（最多 9 份）。
- 5 按 **OK** 确认。
- 6 使用 **▲/▼** 键选择您是否要打印答案。
- 7 按 **OK** 确认。

打印答案

- 1 按 **OK**，**④⑧** 然后再按 **OK**。
- 2 使用 **▲/▼** 选择“SUDOKU: 答案”。
- 3 按 **OK** 确认。

每日游戏 Sudoku

您可以每天自动打印一个 Sudoku 游戏。

- 1 按 **OK**，**④⑧** 然后再按 **OK**。
- 2 使用 **▲/▼** 选择“SUDOKU: 自动”。
- 3 按 **OK** 确认。
- 4 输入时间，例如 **①④ ⑩⑩** 表示下午 2 点。
- 5 按 **OK** 确认。

- 6 使用 **▲/▼** 选择难度等级。共 4 种等级供选择：“等级：简单”；“等级：中等”；“等级：难”；“等级：极难”。

- 7 按 **OK** 确认。

- 8 按数字键输入您要打印多少份 Sudoku 游戏（最多 9 份）。

- 9 按 **OK** 确认。

- 10 使用 **▲/▼** 键选择您是否要打印答案。

- 11 按 **OK** 确认。

- 12 使用 **▲/▼** 指示你是否要将该打印功能关闭或打开。

- 13 按 **OK** 确认。

 您可以通过按上面所述选择功能步骤 12 所示的关闭自动打印功能关闭每日打印 Sudoku 选项。

5 设置

 您可以使用▲/▼键移动光标。使用C删除单个字符。按Ⓚ键关闭菜单，并返回至待机模式。

设置日期和时间

- 1 按 **OK**，**⑨①** 然后再按 **OK**。
- 2 输入时间，例如 **①④ ⑩⑩** 表示下午两点。
- 3 输入日期（每字段两位），如 **⑩⑧ ⑩⑥ ⑩⑦** 表示 2007 年 6 月 8 日。
- 4 按 **OK** 确认。

 您必须在短暂断电后重新设定时间和日期。按 **OK** 确认。

设置语言

- 1 按 **OK**，**⑨②** 然后再按 **OK**。
- 2 使用键▲/▼选择想要的显示语言。
- 3 按 **OK** 确认。

设置您的电话号码

您的名称和号码将与日期，时间及页码一起打印于各传真页的顶部（= 报头）。

- 1 按 **OK**，**⑨④** 然后再按 **OK**。
- 2 输入您的号码。可以使用 **#** 或 ***** 号输入 + 号。
- 3 按 **OK** 确认。

设置您的姓名

- 1 按 **OK**，**⑨⑤** 然后再按 **OK**。
- 2 输入你的名称。你可以使用数字键输入字符（见按键表）。使用 **⑩** 输入特殊字符。按相应的键多次，直至显示屏上出现想要的字符或特殊字符。
- 3 按 **OK** 确认。

设置对比度

在复印，打印或发送传真时，你可以选择不同的对比度。

- 1 按 **OK**，**④④** 然后再按 **OK**。
- 2 使用▲/▼键选择想要的对比度：
“对比度：亮” - 以较浅的颜色复印或发送传真。
“对比度：中” - 按原件亮度（例如黑纸白字或带彩色背景的文件）
“对比度：推荐”（出厂设置）- 适用于所有文稿
“对比度：暗” - 以较深的颜色复印或发送传真（例如打印颜色较浅的文件时）。
- 3 按 **OK** 确认。

 更改后的设置均被保存为新的默认设置。如果您选择仅一次性使用此功能，则注意在使用后恢复至默认设置或出厂设置。

降低发送速度

设备根据线路质量调节发送速度。这可能需要一定的时间，特别是国外连接情况。如果接收人的网络线路质量不佳，则可设置为一个较低的发送速度。

- 1 按 **OK**，**③⑧** 然后再按 **OK**。
- 2 使用▲/▼选择你是否要使用较低的传输速度。
- 3 按 **OK** 确认。

设置接收尺寸压缩

为保证不会发生信息丢失，接收到的传真均缩小尺寸打印。

- 1 按 **OK**，**③⑦** 然后再按 **OK**。
- 2 使用▲/▼选择你是否要将降尺寸打印功能关闭或打开。
- 3 按 **OK** 确认。

设置振铃

选择铃声

您可以选择十种不同的铃声。

- 1 按 **OK**，**⑤⑤** 然后再按 **OK**。
- 2 使用数字键 **①** 至 **⑩** 键选择铃声。使用▲/▼设置音量。
- 3 按 **OK** 确认。

设置振铃音量



您可以在设备响铃时或设置铃声时调节振铃音量。你可以为白天及夜间模式设定不同的音量（设置传真转换）。

通过▲/▼可在设备响铃时选择想要的音量。

设置传真转换

设备上的内置传真切换机可用于分辨传真消息和电话呼叫。通过设备可自动接收传真和接收电话呼叫，甚至在其他连接设备上也能接收。在设备检查呼叫时，会持续发出振铃声。

你可以设置夜间或白天设备接通前的振铃次数。通过此功能，你可以静音接收传真，而不会受到干扰。

按  键切换白天和夜间模式。通过已激活的定时器 ，设备可在设定的时间自动切换白天和夜间模式。

白天

- 1 按 **OK**，**⑤①** 然后再按 **OK**。
- 2 使用▲/▼设置“总振铃数”。设备将在总振铃次数后接收呼叫或接收静音传真。
- 3 按 **OK** 确认。

- 4 使用 ▲/▼ 选择传真机开关的振铃次数。当到达规定的振铃次数后，传真机开关将打开，并判断是传真还是电话呼叫。在设备检查呼叫时，会持续发出振铃声。
- 5 按 **OK** 确认。
- 6 使用 ▲/▼ 设置音量。
- 7 按 **OK** 确认。



老式设备不发送任何传真音(= CNG 音)作为传真发送通知音(= 静音传真发送)。如已使用步骤“2”设置了总振铃次数，则无法自动接收静音传真。

夜间

- 1 按 **OK**，**⑤②** 然后再按 **OK**。
- 2 设置有关白天模式的同样设置(参见步骤 2 到 7)。

定时器

定时器可在规定的时间自动将设备切换为白天或夜间模式。

- 1 按 **OK**，**⑤③** 然后再按 **OK**。
- 2 输入设备切换为白天模式的时间，例如 **①⑥①①** 表示早上六点。
- 3 按 **OK** 确认。
- 4 输入设备切换为夜间模式的时间，例如 **②②①①** 表示晚上 10 点。
- 5 按 **OK** 确认。

特殊设置

静音传真接收

如果你想接收传真不要振铃，则可将设备“传真振铃数”设置为“0”。

关闭所有铃声

如果你不想被来电铃声打扰，您可以将“总振铃数”设置为“0”。设备将自动转至静音传真接收。

6 打印清单页

打印记录（电话号码及名片）

电话号码和名片清单中包含最近十次拨出和接入的电话号码及已经保存的名片和分组。

按 **OK**，**②③** 然后再按 **OK**。设备打印号码清单。

打印通话记录清单

通话记录清单中包含最近 50 次拨出的号码。

- 1 按 **OK**，**④①** 然后再按 **OK**。
- 2 使用 **▲/▼** 指示你是否要将该打印功能关闭或打开。
- 3 按 **OK** 确认。
- 4 启动打印功能：使用 **▲/▼** 选择是立即打印清单，还是每 50 次呼叫后打印一次清单。
- 5 按 **OK** 确认。

打印记录（电话簿清单）

按 **OK**，**①⑦** 然后再按 **OK**。设备将打印电话簿清单，清单中包含所有的电话簿名片及已保存的分组情况。

打印传真日志

传真日志是指是近 10 次发送及接收到的传真。

- 1 按 **OK**，**③⑤** 然后再按 **OK**。
- 2 使用 **▲/▼** 指示你是否要将该打印功能关闭或打开。
- 3 按 **OK** 确认。
- 4 启动打印功能：使用 **▲/▼** 选择是立即打印传真记录，还是每收发 10 次统一打印一次。
- 5 按 **OK** 确认。

打印传输报告

每次传输后，设备将打印出传输报告。如果发送中发生错误，则会打印错误报告。你可以关闭发送报告打印功能。

- 1 按 **OK**，**③⑥** 然后再按 **OK**。
- 2 使用 **▲/▼** 指示你是否要将该打印功能关闭或打开。
- 3 按 **OK** 确认。

7 线路类型及辅助装置

设置线路类型

PABX 系统

现在许多办公室和有些家庭都使用了个人交换机 (PABX)。如要通过 PABX 接通公用电话网 (PSTN)，您必须拨打一个外线接通码。

 连接至设备电话插口的辅助电话不可被视为分机。

- 1 按 **OK**，**9** **6** 然后再按 **OK**。
- 2 在有些国家你可以将拨号过程设置为脉冲拨号或音频拨号 (DTME 模式)。使用 **▲/▼** 键选择想要的拨号过程。

 如果你的电话线尚未开能音频拨号，则仅可使用脉冲拨号。

- 3 按 **OK** 确认。
- 4 使用 **▲/▼** 选择设备是否连接至分机上使用。
- 5 按 **OK** 确认。
- 6 分机设置：输入分机接入公共电话线时必须拨打的外线接通码。该号码一般为 **0**。

 在有些情况下，外线接通码也可能是其它数字或双位数字。对于老式电话系统，外线接通码可能是 R (= 闪挂)。按 **R** 键，输入外线接通码。如果无法连接至公用电话网，则请联系您的电话系统供应商。

- 7 按 **OK** 确认。
- 8 设置结束后，设备检测电话线路。按 **OK** 确认。
- 9 设备将检测能否与公共电话网接通。如果不能接通，设备将请求你重新输入设置。

DSL 连接

如果您采用了 DSL 调制解调器：将设备接到调制解调器后面。更多资料请参见您 DSL 系统的使用手册。

ISDN 连接

您的设备是一个模拟传真装置 (3 类)。不属于 ISDN 设备 (4 类)，因此，该设备无法直接在 ISDN 连接上使用。如要在 ISDN 上使用，您需要一个模拟适配器或一个模拟终端连接器。关于 ISDN 连接的更多详细说明，请参见终端适配器或拨号路由器配套提供的说明手册。

语音信箱

你无法在你的设备上同时使用传真接收功能和电话服务提供商提供的应答机功能 (= 语音信箱)。将电话连接中的语音信息功能禁止，或将设备上传真开关的铃声数目设置为少于“5”次 (见 16 页传真开关设置)。当传真开关收到呼叫时，服务提供商提供的语音信箱功能不会启动。请向电话公司咨询。

连接其它装置

您可以在电话线中使用其它装置，如无线电话，应答机，调制解调器或计费器。

连接至设备

您可以将其它装置直接连接到设备上。将其它装置的电话线插入至设备的 **EXT-** 插口内 (RJ-11 接头)。

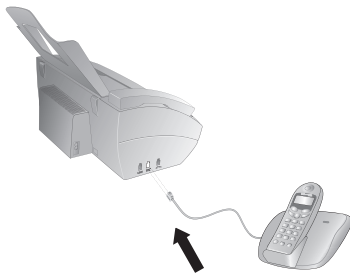

 我们建议采用这种直接连接方式，因为这样传真切换机可以实现最佳功能，同时设备可以控制其它装置。

连接至电话线

如果您同一根电话线上有多个电话插口，设备必须连接到第一个电话插口上。按正确顺序接入各装置及设备。

 如果您同一根电话线上有多个电话插口，设备必须连接到第一个电话插口上。

轻松连接

通过轻松连接功能，您可以通过其它电话控制您的设备。如要使用本功能，辅助电话必须设置为音频模式 (DTMF/MFV 语音) (相关信息请参见辅助电话的使用手册)。

启动传真接收

如果您拿起其它装置并听到收到呼叫音 (哨声或无声)，则按辅助电话上的 ***5** **5** 键或本设备上的 **◀** 键接收传真。

更改密码

 仅在绝对需要时更改密码。所有密码均必须以 ***5** 或 **5** 号开始且必须均不相同。

- 1 按 **OK**，**5** **4** 然后再按 **OK**。
- 2 输入启动传真接收时所需的新密码。
- 3 按 **OK** 确认。



使用外部应答机

为实现的最佳使用效果，应答机必须连接至设备的 **EXT** 插口内。外部应答机的振铃次数应比“传真振铃数”少 1 至 2 声。

设置示例：

外部应答机振铃次数 1
“传真振铃数” “3”
“总振铃数” “5”

(参见 16 页，设置传真转换)。



主人留言应短于 10 秒钟。主人留言中避免使用音乐。

如外部应答机具有“转换功能”(即当录制了新留言后振铃次数更改)，则将该功能关闭。

如果外部应答机录下了传真信号，但你的设备无法收到传真，则检查外部应答机连接情况。

8 维护

 如发生工作中断，则按显示屏及错误报表上的说明操作。

检查碳带剩余页数

- 1 按 **OK**，**④⑥** 然后再按 **OK**。
- 2 显示屏上将显示碳带剩余的可打印的页数。
- 3 按 **⏪** 返回至开始模式。

如果碳带用光或设备内未安装碳带，显示屏上将显示相应的提示信息。

更换碳带

 仅可使用原装耗材。购买碳带时请确定规格型号为 PFA356；PFA357。原装耗材可通过专业零售商或我们的订购服务购得。其它耗材可能会导致设备损坏。

 按耗材包装上的说明操作。

如要接收或复印文件，设备中必须装入碳带。

- 1 将纸从进纸器中取出，然后将进纸托盘从设备中取出。
- 2 通过中间的按扣将面板提起，打开设备，然后将面板向后翻，卡好。

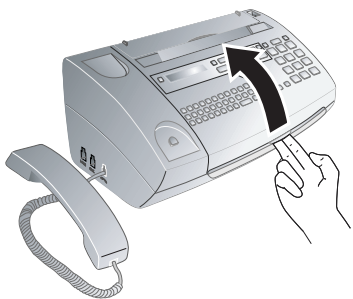

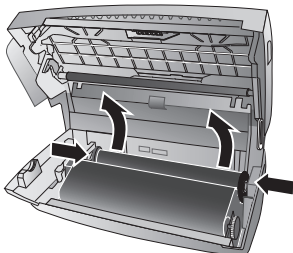

 当设备打开时，设备的机壳应完全卡入锁定至正确位置内。否则如机壳在操作设备时回落，可能造成人身伤害。

- 3 将后碳带卷筒两头卡好，并靠近前碳带卷筒放置。

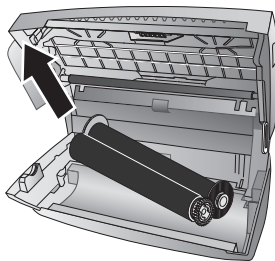

- 4 将两个卷筒从设备上拆下。用过的碳带不可再次使用。



 设备曾经打印过的信息及复印件可从碳带中读出。处理用过的碳带时，应注意资料保护问题。

- 5 将用过的保护卡从位于左边靠近碳带托盘的插口中拔出。用过的保护卡不可再次使用。

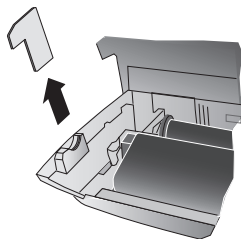

- 6 小心地拆下新碳带上的橡胶带。确保碳带未损坏！

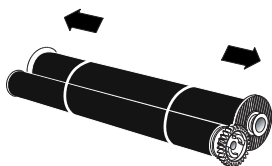

- 7 安装较大的卷筒，碳带位于后碳带盘内。蓝色齿轮必须位于右侧。

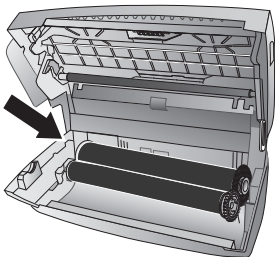

- 8 安装较小的卷筒，前托盘内无碳带。蓝色齿轮必须位于右侧，且销子必须插入至左侧的下凹槽内。

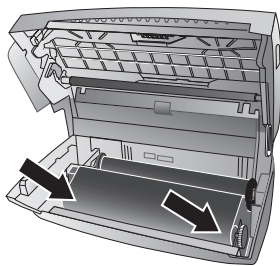

- 9 从碳带卡中取出保护卡。将保护卡插入位于左边靠近碳带托盘的插口中。

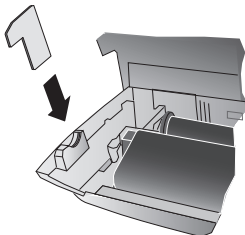

- 10 向前转动蓝色齿轮，张紧碳带。碳带必须保持无皱。

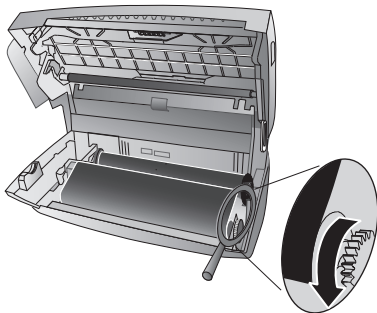

- 11 关好设备。将进纸器卡入至进纸机构后面的开口内。再次将纸装入。

塞纸处理

- 1 将纸从进纸器中取出，然后将进纸托盘从设备中取出。
- 2 通过中间的按钮将面板提起，打开设备，然后将面板向后翻，卡好。

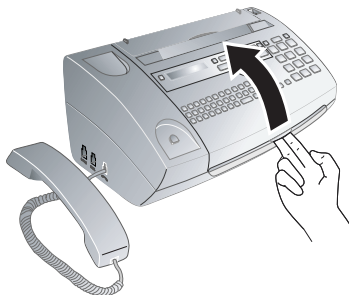

⚠ 当设备打开时，设备的机壳应完全卡入锁定至正确位置内。否则如机壳在操作设备时回落，可能造成人身伤害。

- 3 小心将纸拉出。

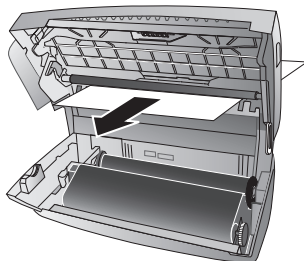

- 4 向前转动蓝色齿轮，张紧碳带。碳带必须保持无皱。

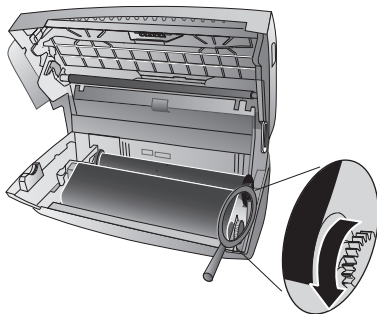

- 5 关好设备。将进纸器卡入至进纸机构后面的开口内。再次将纸装入。

塞稿处理

- 1 将纸从进纸器中取出，然后将进纸托盘从设备中取出。
- 2 通过中间的按扣将面板提起，打开设备，然后将面板向后翻，卡好。



! 当设备打开时，设备的机壳应完全卡入锁定至正确位置内。否则如机壳在操作设备时回落，可能造成人身伤害。

- 3 首先按支撑板 (A) 然后按支撑板 (B)，打开扫描器盖和自动进稿器的外壳。将外壳 (C) 向下翻。

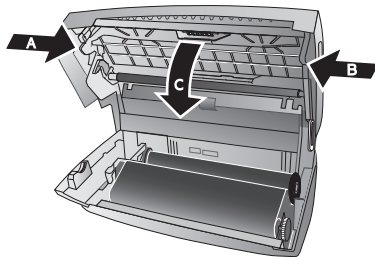

- 4 小心将文件向前或向后拉出设备。

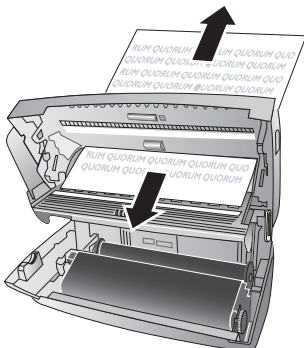

- 5 关闭扫描器盖及自动进稿器壳体。两个支撑板均应牢固卡入就位。

- 6 向前转动蓝色齿轮，张紧碳带。碳带必须保持无皱。

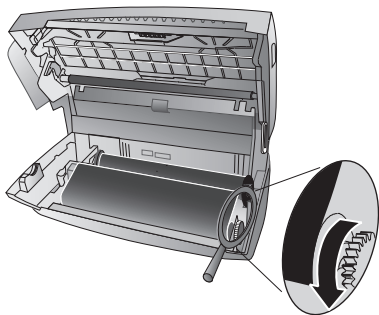

- 7 关好设备。将进纸器卡入至进纸机构后面的开口内。再次将纸装入。

清洁

! 清洁前应将设备电源线从电源插口中拔下。使用清洁无绒抹布。不要使用液体清洁剂或易燃清洁剂（喷雾，研磨剂，抛光剂或酒精等）。不允许任何液体进入设备内部。

💡 您可以通过我们的订购中心获取专用的传真机清洁纸。将清洁纸插入至进稿器中。按 **☑** 清洁纸弹出。重复此过程数次。

- 1 将纸从进纸器中取出，然后将进纸托盘从设备中取出。
- 2 通过中间的按扣将面板提起，打开设备，然后将面板向后翻，卡好。

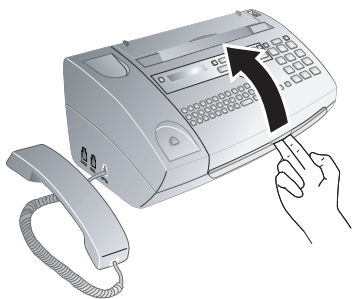

! 当设备打开时，设备的机壳应完全卡入锁定至正确位置内。否则如机壳在操作设备时回落，可能造成人身伤害。

- 3 首先按支撑板 (A) 然后按支撑板 (B)，打开扫描器盖和自动进稿器的外壳。将外壳 (C) 向下翻。

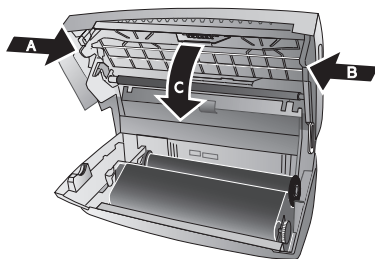

- 4 使用抹布轻轻擦拭扫描器玻璃 (A) 的上侧，然后是进稿器 / 扫描仪膜 (B) (即白色塑料板) 的下侧。

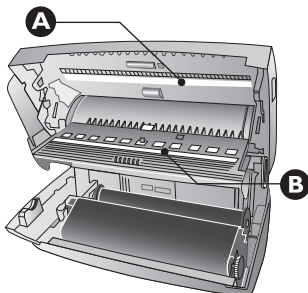

- 5 使用柔软的无绒布沾取适量的清洁酒精 (96%)，清洁进纸辊子 (A) 和进纸辊子支撑垫的下侧 (B)。转动进纸辊子，整个辊子必须都要清洁。

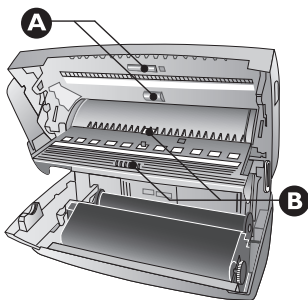

- 6 关闭扫描器盖及自动进稿器壳体。两个支撑板均应牢固卡入就位。

- 7 向前转动蓝色齿轮，张紧碳带。碳带必须保持无皱。

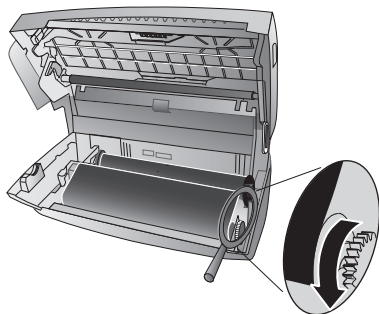

- 8 关好设备。将进纸器卡入至进纸机构后面的开口内。再次将纸装入。

出厂版本检查

- 1 按 **OK**，④⑦ 然后再按 **OK**。
- 2 显示屏上将显示型号名称及设置的使用国家。
- 3 按 **OK** 确认。
- 4 显示屏上将显示设备固件版本的相关信息。
- 5 按 **OK** 确认。

使用服务代码

服务代码将删除所有被更改的设置，设备将恢复至出厂设置。设备使用更改的设置后，有可能会出现异常的反应。

⚠ 仅在绝对必需时才可使用服务代码。有些服务代码还可能删除已经保存的信息及电话簿。

- 1 按 **OK**，④⑤ 然后再按 **OK**。
- 2 输入一条服务代码：
 - ⑦①①⑦ - 删除所有已更改设置和已经保存的数据。设备复位至出厂设置，同时启动初始安装过程。
 - ⑦①④①① - 删除所有已更改设置。已存入的数据及电话簿将保持完好。
 - ⑦②②⑦ - 删除已保存的传真，当这些传真出现打印问题时使用此代码。
- 3 按 **OK** 确认。
- 4 使用 **▲▼** 选择“确定：是”。
- 5 按 **OK** 确认。

⚠ 如果输入的代码不对，则可通过“ ”确定：“否”取消输入。

故障排除

如出现的问题无法通过本手册中的内容修复 (请见下面帮助内容)，则请按下面步骤操作。

- 1 拔下电源插头。
- 2 等待大约 10 秒时间，然后重新插上电源插头。
- 3 如仍存在问题，则请联系我们的客户技术服务部或经销商。按显示屏和错误表示中的说明操作。

| | |
|-------------|------------------------------------|
| 一般说明 | |
| 显示器上时间和日期闪烁 | 您必须在短暂断电后重新设定时间和日期。按 OK 确认。 |

| | |
|------------------|--|
| 传真或打印相关问题 | |
| 传真发送质量差 | 将分辨率从“分辨率：标准”调节为“分辨率：精细”或“分辨率：照片”，即从普通分辨率调节为精细或照片模式。 更改对比度。 清洁扫描器和进稿槽。 通过复印一份文件检测设备。如果设备正常，则可能是传真接收方设备出现问题。 |
| 设备在发送传真或复印时出现黑线 | 清洁扫描器和进稿槽。 |
| 复印出白纸 | 请将文件面朝上插入至进稿器中。 |
| 打印中断 | 设备塞纸或塞稿，无纸或无碳带。按显示屏和错误提示中的说明操作。 多页打印后设备可能会出现短暂的打印暂停。稍候设备将自动恢复打印。 |
| 不打印 | 检查你是否已经将纸装好。靠近进稿器右侧的推杆必须向后卡好。 |
| 不能正确进稿 | 清洁扫描器和进稿槽。 |

| | |
|-----------------------------|--|
| 连接出现问题 | |
| 设备响铃一声，短暂静音后再次开始响铃 | 这是正常现象。传真开关在第一次振铃后检查呼叫。如果为电话，则设备继续响铃。 |
| 无拨号音 | 检查设备安装情况。将电话线连接至设备上带 LINE 记号的插口中。将另一端插入至电话接口中。 |
| 传真发送总是中断 | 尝试手动发送传真：按 □ 键并拨打一下号码。如果接收人使用应答机，则稍等直至听到一声哨音。按 ◇ 键。 可能接收人的设备尚未准备好接收传真。 |
| 你在话筒上听到哨音或静音 | 该呼叫为传真呼叫：按设备上的 ◇ 键。此外，按电话上的 ⊕ ⑤ 键。挂机。 |
| 未收到传真或应答机上录制了一条简短的传真声音信号的留言 | 使用功能 51，将传真振铃次数设置为 4 次，并将总振铃次数或应答机(根据型号)的振铃次数设置为 5 次(见 16 页)。 你无法在你的设备上同时使用传真接收功能和电话服务提供商提供的应答机功能 (= 语音信箱)(见 19 页)。 |

9 附录

技术参数

| | |
|----------------|--------------------------|
| 尺寸 (长 × 高 × 宽) | 303 × 126 × 195mm |
| 重量 | 1,9kg |
| 电源 | 220 – 240V ~ / 50 – 60Hz |
| 功率消耗 | |
| 待机模式 | < 1.5W |
| 传输模式 | < 20W |
| 建议使用环境温度 | 18 – 28°C |
| 相对湿度 | 20 – 80% (无冷凝) |
| 联网类型 | PSTN · PABX |
| 拨号模式 | 音频 / 脉冲拨号模式 |

符合标准

| | |
|--------|------------------|
| 安全标准 | EN 60950-1 |
| 辐射标准 | EN 55022 Class B |
| 耐电干扰能力 | EN 55024 |

扫描器

| | |
|-------|------------------------------------|
| 扫描宽度 | 212mm |
| 水平分辨率 | 8 dots/mm |
| 垂直分辨率 | 标准: 3,85 行 / mm 精细: 7,70 行 / mm |

存储器

| | |
|------|------------------|
| 电话簿 | 最多 50 条 |
| 传真信息 | 最多 15 页 (标准测试信纸) |

纸型

| | |
|----|---------------------------------|
| 容量 | 15 张纸 (不带进纸托盘) 40 张纸 (带进纸托盘) |
| 规格 | A4 · 210 × 297mm |
| 厚度 | 0,07 – 0,11mm |
| 重量 | 60 – 90g/m ² |

进稿器

| | |
|----|---------------|
| 容量 | 10 页 |
| 幅宽 | 148 – 212mm |
| 长度 | 100 – 600mm |
| 厚度 | 0,06 – 0,15mm |

传真

| | |
|------|-----------------------|
| 类型 | 3 类 |
| 兼容性 | ITU-T T.30 |
| 数据压缩 | MH · MR |
| 调制方式 | V.21 · V.27ter · V.29 |
| 传输速度 | 9.600bps |

技术规范如有更改恕不另行通知。



CE 标志证明本设备符合适用于本设备的欧盟指令。

符合性声明 (DoC)

在此 Sagem Communication Austria GmbH 公司声明, 我公司的 PPF 638S 型设备符合指令 1995/5/EC 中的各种主要要求及其它相关条款。

您可以登录我们的网站 www.sagem-ca.at/doc 查看完整的符合性声明。



图为 ENERGY STAR (节能之星) 的参与公司 Sagem Communication Austria GmbH 确定本设备符合节能之星要求。

环保: 环境保护是 Sagem 公司的重要目标之一。Sagem 在公司运营中采用了多种环保措施, 公司产品从加工, 产品使用和寿命结束的整个生命周期中整合了强大的环保限制。



包装: 为便于包装回收, 请遵守您当地选择性回收法规。

电池: 废旧电池必须在指定的回收点处理。



产品: 您的产品上带有一个带叉号的垃圾筒的标志, 这表示本产品被特定的处理法规归类为电气及电子设备。

为强化再利用, 回收废弃电气及电子设备 (WEEE) 以保护环境及人身健康, 欧洲法规要求您应选择以下方式分类处理废弃设备:

- 如果您购买了替代产品, 由经销商收回您的废弃设备。
- 废旧设备也可在指定的回收点处理。

本手册采用回收的无氯漂白纸印刷。其满足最高环境保护标准。产品所采用的纸板包装箱及包装衬纸和纸板均可按废纸处理。塑料膜可上交回收或是按不可回收类废品处理, 主要取决于您所在国家的要求。

商标：本手册中包含其它公司的注册商标。未标有 © 和 ™ 符号的相应内容，并不表示其为免费商标。此处所用的其它产品名称仅为说明目的，其可能为其相应所有人的注册商标。Sagem 公司与此类标志内的任何及所有权限均无关。

有些国家禁止复制某些特定文件（通过扫描，打印，复印等）。以下文件列表并非完整列表，其仅提供用于总体说明的目的：如存在任何疑问，请咨询您的法律顾问。

- 护照（身份证）
- 进出境签证（移民证）
- 军事文件
- 钞票，差旅证明，付款委托书
- 邮票，印花（打戳或未打戳）
- 贷款文书，存款证明及债券
- 受版权保护的文件

遵守您所在国家传真发送合法性相关的法律规定特别是签名合法性，满足发送最后期限或因传输质量造成的不良影响等相关的法律规定。

注意遵守您所在国家电信保密及数据保密等相关的法律法规。

本产品的设计专门适用于模拟公共电信（PSTN）网及包装上规定的国家内使用。如在其它国家内使用，则可能导致功能故障。

如需更多资料，请联系您所在国家的技术服务中心。如您在使用过程中发现任何问题，请首先联系您的经销商。

无论是 Sagem 公司还是其加盟公司均不会对购买方或第三方因事故，受潮，不当使用或随意改装，维修或更改产品及未能严格遵守 Sagem 公司操作及维护说明等而造成的购买方或第三方的任何设备损坏，损失，费用或成本等承担任何责任。

因使用非 Sagem 原装选购件或耗材或非 Sagem 公司批准的产品而造成的任何损坏或问题 Sagem 公司均不承担任何责任。

因使用 Sagem 指定产品以外的其它任意接口线，产生电磁干扰而导致的任何损坏 Sagem 公司不承担任何责任。

保留所有权利。版权所有未经 Sagem 书面许可，本出版物的任何部分都不得复制，在检索系统上存储或以任何形式或任何方法，电子的，机械的，影印的或其它方式进行传播。本手册中包含内容仅可指定用于本产品。如将本资料用于其它设备，Sagem 将不承担任何相应责任。

本用户手册仅为文件，无合同效力。

公司保留出现编写错误，打印错误及更改的权利。

Copyright © 2008 Sagem Communication Austria GmbH

电子邮箱 : dti.faxinfo@sagem.com
网站 : www.sagem-communications.com

SAGEM COMMUNICATIONS

Printing Terminals

Headquarters : Le Ponant de Paris
27, rue Leblanc · 75015 Paris · FRANCE
www.sagem-communications.com

Limited company · Capital 167.038.185 Euros · 440 294 510 RCS PARIS
Sagem is a registered brand of SAFRAN Group

PPF 638S
CN
253029070-A

