

**SAMPO**

**聲寶牌**

除濕機

使用說明書

AD-142

**SAMPO** 聲寶股份有限公司

## 注意事項及緊急處理方法

 <ul style="list-style-type: none"> <li>當停止運轉後，請等3分鐘後再行起動，以延長壓縮機使用壽命。</li> </ul>	 <ul style="list-style-type: none"> <li>切勿使用錐棒、鐵棒插入機體內，以免發生故障或危險。</li> </ul>
 <ul style="list-style-type: none"> <li>清理機體時，以濕布輕輕擦拭即可，切勿直接潑水，以免破壞電氣絕緣。</li> </ul>	 <ul style="list-style-type: none"> <li>使用款濕機時，因壓縮機運轉會產生熱量，故室溫會略為上升。</li> </ul>
 <ul style="list-style-type: none"> <li>過濾網請使用清水或中性洗潔劑清洗，切勿使用40℃以上熱水或揮發性汽油、甲苯或稀釋劑清洗。</li> </ul>	<p><b>緊急處理方法</b></p> <p>發生異常時（有燒焦味等）須立即停止運轉並拔掉電源插頭</p>  <ul style="list-style-type: none"> <li>若在異常狀態下繼續運轉，會因發熱等情形，造成火災及觸電的發生。</li> <li>請速與服務站或就近經銷商洽詢。</li> </ul>

## 安全注意事項

- 不得於狹窄密閉空間中使用。

## 故障維修及排除

故障現象	原因	處理方法
● 風扇與壓縮機都不轉。	停電或電壓太低。	通知台電或配用電壓調整器。
	開關不良或斷線。	修理或更換。
● 風扇轉，而壓縮機不轉。	電壓太低。	通知台電或配用電壓調整器。
	3分鐘保護中。	3分鐘後自動恢復。
	壓縮機故障。	連絡本公司服務中心。
● 壓縮機轉，而風扇不轉。	速度太低。	正常。
	開關不良。	修理或更換。
● 不除濕，或除濕量太少。	馬達故障。	連絡本公司服務中心。
	過濾網太髒。	清洗過濾網。
	冷媒滿。	連絡本公司服務中心。
● 噪音。	溫度太低。	正常。
	地板不平。	移至平坦處或加裝墊塊。
	馬達或壓縮機鬆動。	將螺絲固定。
● 冷卻器結霜。	流水聲。	此為冷媒流動聲，屬正常。
	過濾網太髒。	清洗過濾網。
	外箱溫度過低。	停止運轉。
● 除濕水溢出。	水箱滿水。	連絡本公司服務中心。
	機器故障。	連絡本公司服務中心。

- 遇有上列故障現象，請依上述要領逐項檢查。如果仍發現有不正常現象時，竭誠歡迎您打電話到附近本公司特約維修服務中心，服務人員立刻會親切為您服務。（特約維修服務中心電話請參閱所附全省服務中心一覽表）

## 規格表

機種	AD-142
規格	
電 源	單相 110V · 60Hz
機能種類	除濕A型
除濕能力	6公升/日 · 27℃ · RH60% (2公升/日 · 30℃ · RH60%)
消耗電力	260W
電 流	2.5A
重 量	11公斤
滿水控制	水滿自動停機
外型尺寸	551(高) × 240(寬) × 277(深)mm

## 適合使用除濕機之場所

- 臥室、棉被、衣物儲藏室、地下室。
- 珍貴藏書、壁畫、古畫收藏間、書房。
- 木製傢俱、樂器、音響、錄放影機擺設地點。
- 精密儀表、量具收藏間。
- 接近浴室、廚房、盥洗間等潮氣較多的地方。
- 建築物防潮。
- 地毯高濕滋生霉菌。

1

## 部品名稱及功用

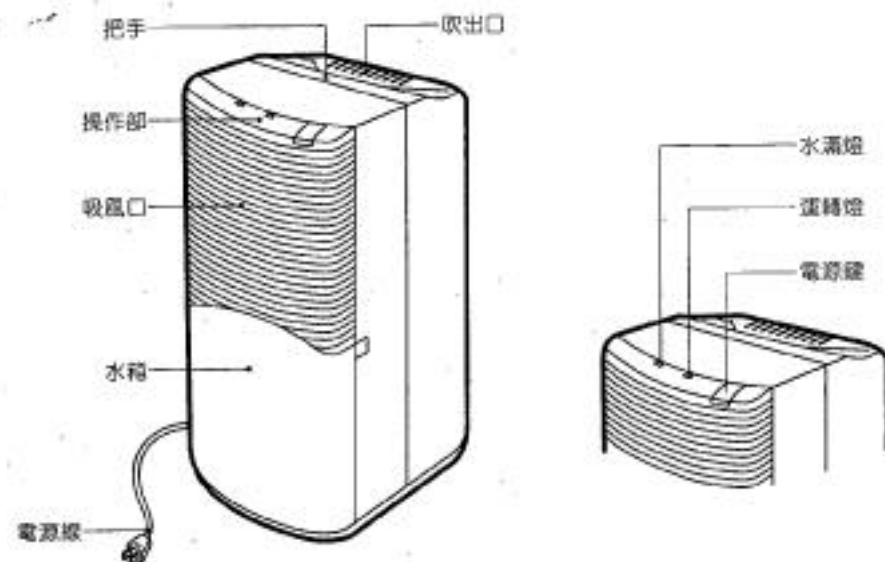

## 特點說明

### ■ 過濾網拆卸如右圖示

當過濾網必須拆下時，直接往下拉即拆下，反之，裝上時往上推至定位即可。

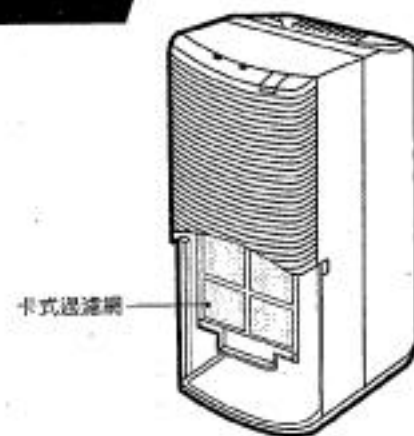

2

## 運轉操作說明

### ■ 開關及指示燈







1. 將電源鍵按下，此時運轉指示燈亮，表示開始進行除濕運轉。
2. 水滿指示燈亮時表示：
  - 水箱水已滿，必須倒水。
  - 水箱未放至定位。

### ■ 排水方式

1. 水滿時，水滿指示燈會亮，同時壓縮機及風扇停止運轉。
2. 請將水箱取出倒水。
3. 倒完水後，將水箱輕輕推入機體，直到定位。

※ 請勿重複「取出」、「放回」水箱之動作，以免壓縮機連續起動，容易造成故障。

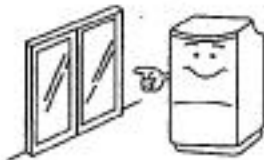
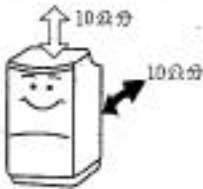
## 注意事項及緊急處理方法

 <ul style="list-style-type: none"><li>• 停電或不使用時，請拔掉電源線插頭。</li></ul>	 <ul style="list-style-type: none"><li>• 移動時，直接由把手提起。</li></ul>
 <ul style="list-style-type: none"><li>• 移動、搬運前，請先倒出水箱內積水。</li></ul>	 <ul style="list-style-type: none"><li>• 請勿將機體置於柔軟、不平地面，以免產生異音或振動。</li></ul>
 <ul style="list-style-type: none"><li>• 使用時，請關閉門窗以達到除濕的效果。</li></ul>	 <ul style="list-style-type: none"><li>• 為確保除濕效果，機體背面與牆壁的距離至少須有10公分以上。</li></ul>
 <ul style="list-style-type: none"><li>• 機體上面請勿置放重物或含水之花瓶。</li></ul>	 <ul style="list-style-type: none"><li>• 過濾網請每二週清洗乙次。(過濾網向下即可取出)</li></ul>