

目录

语言代码	2
------	---

介绍

提供配件	48
清洁光碟	48
设置	48

基本连接

步骤 1: 放置扬声器和重低音扬声器	49
步骤 2: 连接扬声器和重低音扬声器	50
步骤 3: 连接电视机	51
选项 1: 选项 1: 使用复合视频界面 (CVBS)	51
选项 2: 使用 Y Pb Pr 介面	51
步骤 4: 连接 FM/MW 天线	52
步骤 5: 连接电源电缆	52

连接至外部设备

连接影音设备	53
--------	----

遥控器	54~55
-----	-------

主机	56
----	----

准备使用

步骤 1: 把电池装入遥控器中	57
使用遥控器作业系统	57
步骤 2: 开启 DVD 系统	57
切换到节能待机模式	57
步骤 3: 设置电视机	57
设定逐行扫描功能 (仅限逐行扫描电视)	58
选择相应彩色系统	59
设置电视显示	59
步骤 4: 设置语言参数	60
萤幕显示 (OSD) 语言	60
音频、字幕和光碟功能表语言	60

光碟操作

可播放的光碟	61
播放光碟	61
自动节能待机模式	62
基本的播放控制	62
选择不同的重放 / 随机播放功能	62
其他的视频播放操作 (DVD/VCD/SVCD)	63
使用光碟功能表 (仅用於 DVD)	63
观看回放信息	63
前移静帧	64
从最后一个停止点开始恢复播放	64
放大	64
切换声轨语言	64
切换字幕语言 (仅用於 DVD)	64
预览功能 (仅用於 VCD)	65
播放 MP3/Windows Media™ Audio/JPEG/ MPEG-4 光碟	66
同步播放 MP3 音乐和 JPEG 图片	66
播放图像碟 (幻灯片)	67
预览功能	67
缩放图像	67
旋转 / 反转图像	67
支持 JPEG 图像格式	67
播放 DivX 磁盘	68
播放卡拉 OK 光碟	69
麦克风设定	69

DVD 设置功能表选项

进入一般设置页	70
锁定 / 解锁光碟进行观看	70
调节系统显示面板亮度	70
编辑光碟曲目 (对图片 CD/MP3 无效)	71
OSD 语言	71
萤幕保护 - 开 / 关	72
DivX® VOD 注册码	72
进入音频设置页	73
扬声器音量 / 扬声器延迟	73
夜间模式 - 开 / 关	73
CD 增加取样率	73

进入视频设置页	74
电视制式	74
电视显示	74
逐行扫描功能 - 开 / 关	74
图像设置	75
进入优先选择页	76
音频、字幕、光碟功能表	76
通过家长控制进行播放限制	76-77
PBC	77
MP3/JPEG 功能表 - 开 / 关	77
修改密码	78
设置 DivX 字幕字型	78
恢复原始设置	78

其他功能

设置睡眠计时	79
--------	----

调谐器操作

调较频道	80
预设频道	80
使用随插即用	80
自动预设	81
手动预设	81
选择一个预设频道	81
删除预设频道	81
切换调频间隔	81

声音和音量控制

个别扬声器音量调节	82
选择环绕声	83
选择数位声音效果	83
音量控制	83

故障排除 84-85

规格说明 86

词汇 87

介绍

中文(简体)

提供配件

复合视频接线
(黄色)



音频接线

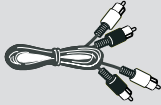

FM 天线



MW 环形天线

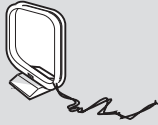

遥控器和两枚电池
(12nc: 3139 258 70101)

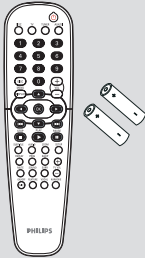

设置

寻找适合位置

- 将装置放在平坦、坚硬和稳固的表面。不要将装置放在地毯上。
- 为免令产品受热，切勿将装置放在其他设备上（例如：接收器或扩音器）。
- 不要在装置下面放置任何物品（例如光碟和杂志）。

通气空间

- 将装置放置在通风良好的位置，防止内部过热，保持装置背部和顶部最少有10厘米(4.5")的间隙，左侧和右侧有5厘米(2.3")的间隙，以防止过热。

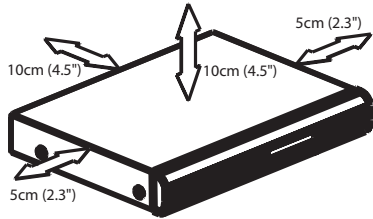

避免高温、潮气、水及尘埃

- 装置不应暴露於滴水或泼水的环境中
- 切勿在产品上放置任何危险物品（例如：装有液体的物件、燃点著的蜡烛）。

清洁光碟

如要清洁光碟，使用具有微纤维的清洁软布，由光碟的中心以直线方向抹至碟边。

当心!

切勿使用溶剂例如苯、稀释剂、市面上出售的清洁剂或抗静电的喷剂清洁光碟。

DVD录制器的光学装置(激光) 在操作上比普通DVD 或 CD播放机需要更多电源，用来清洁DVD 或 CD播放机的清洁CD可能会损害光学装置(激光)。因此避免使用清洁用的CD。

步骤 2：放置扬声器和低音 扬声器

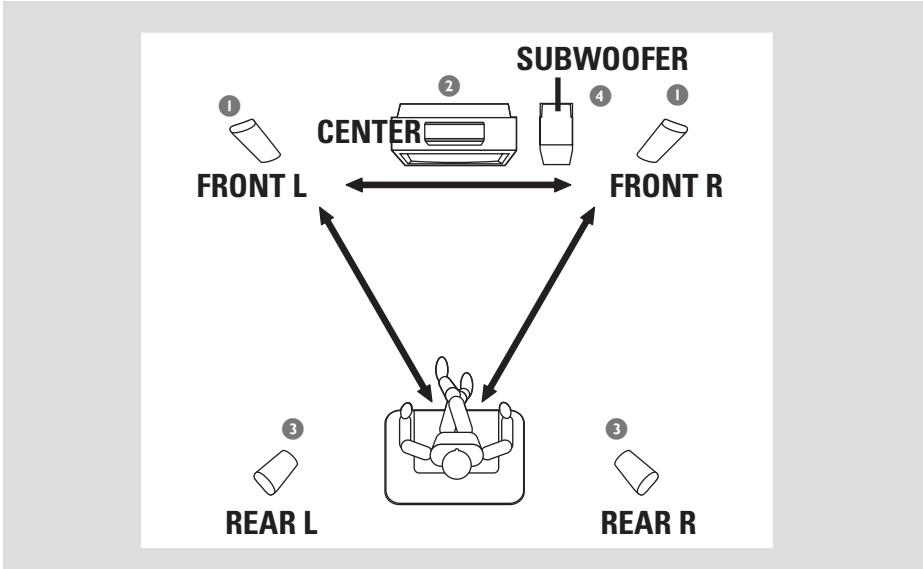

取得最佳的环境立体声效果，所有的扬声器（低音扬声器除外）皆应放置在与欣赏位置等距处。

- 1 前置左右两个扬声器放置在与电视机两侧等距的位置上，两个扬声器与欣赏位置保持大约 45 度的夹角。
- 2 中置扬声器放置在电视机或 DVD 播放系统顶部，使中间声道的声音保持在中央位置。
- 3 后置两个扬声器面对面地放置在与一般欣赏位置的耳朵同高处，或挂於墙上。
- 4 低音扬声器放置在邻近电视机的地面上。

帮助提示：

- 避免电磁干扰，请不要让前置扬声器过于靠近您的电视机。
- 应使 DVD 系统周围保持足够的通风。

基本连接(续)

步骤2：连接扬声器和重低音扬声器

中文(简体)

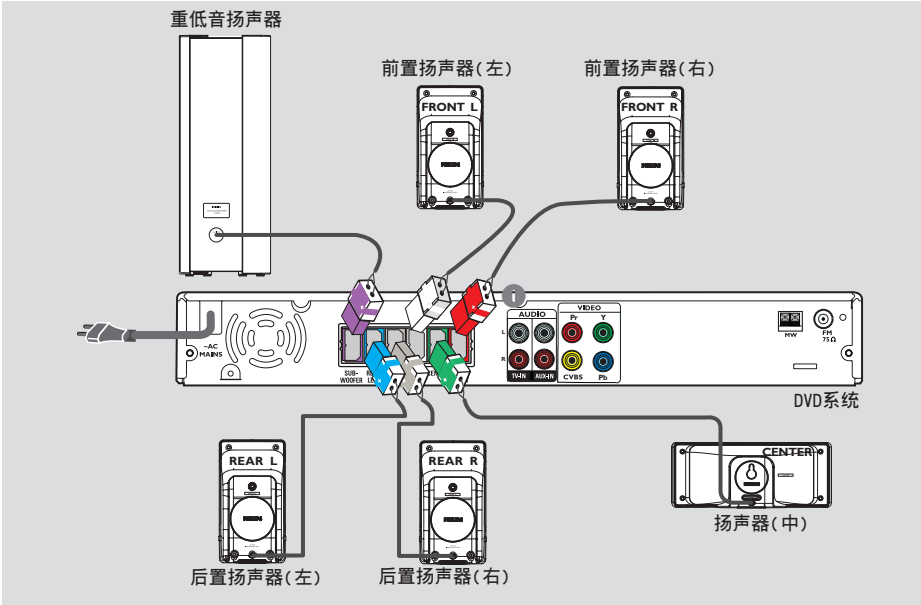

使用附送的扬声器接线，将有颜色的插孔与扬声器接线配对，以连接随机附送的扬声器系统。

帮助提示：

- 确保扬声器缆线正确连接，不适当连接会因短路而对系统造成损毁。
- 要防止不必要的噪声，不要将AV重低音扬声器靠近DVD系统、交流电适配器、电视或其它辐射源。

步骤 3：连接电视机

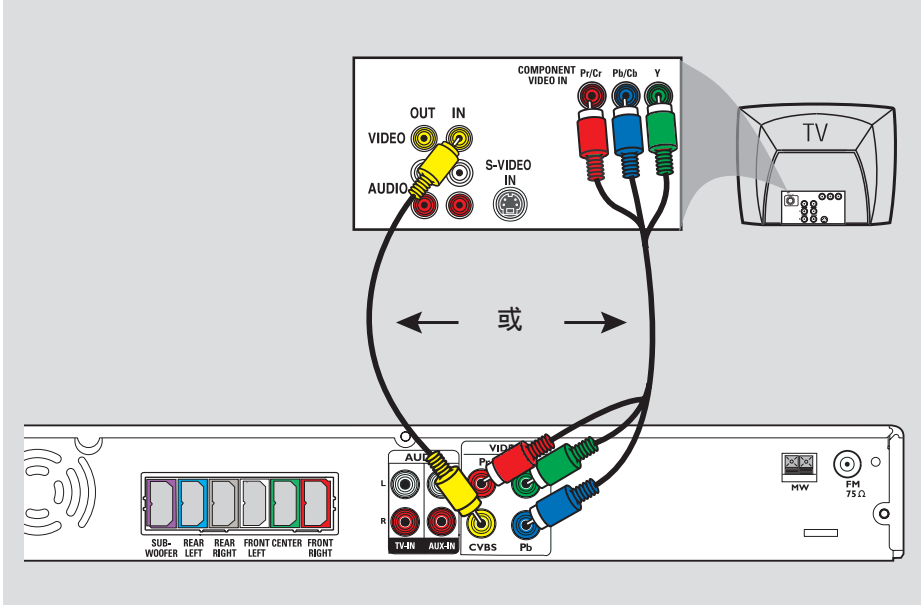

重要资讯！

- 根据您的电视机性能，您只须选择以下视频连接中的一项。
- DVD 系统直接与电视机连接。
- 完成基本连接后，翻至第 57 页以安装电视。

帮助提示：

一要通过本 DVD 系统收听电视频道，请用附带的音频电缆（白/红）连接 AUDIO-TV IN 介面和电视机上相对应的 AUDIO OUT 介面。

选项 1：使用复合视频界面（CVBS）

- 用附带的复合视频电缆（黄）连接 DVD 系统的 CVBS 介面和电视机的视频输入介面（或标有 A/V In、Video In、CVBS、Composite 或 Baseband 的介面）。

选项 2：使用 Y Pb Pr 介面

重要资讯！

只有使用色差信号（Y Pb Pr），及具有逐行扫描功能的电视机时，才能达到逐行扫描的视频质量。

- ① 用元件视频电缆（红/蓝/绿- 没有随附）连接 DVD 系统的 Y Pb Pr 介面和电视机上相对应的元件视频输入介面（或标有 Y Pb/Cb Pr/Cr 或 YUV）。
- ② 参考第 58 页，查阅设定逐行扫描的详情。

基本连接(续)

步骤 4：连接 FM/MW 天线

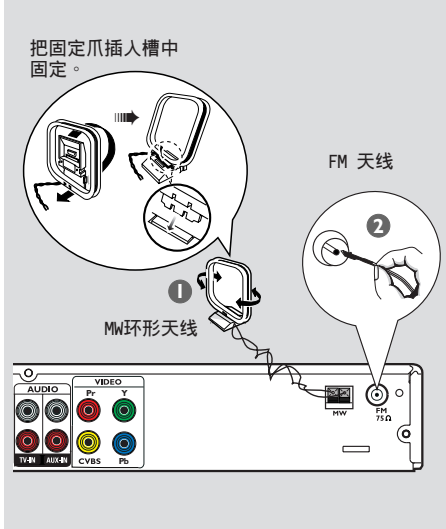

- 1 把随附的 MW 线圈天线连接到 MW 介面。把 MW 线圈天线放置在架子上或固定在台子或墙上。
- 2 把随附的 FM 天线连接到 FM 介面。拉伸 FM 天线并把它的末端固定在墙上。使 FM 立体声的接收效果更好，请连接一条室外 FM 天线（没有随附）。

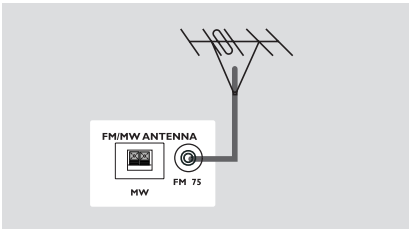

帮助提示：

- 调较天线的位置以得到最佳的接收效果。
- 天线应尽量远离您的电视机、录影机或其他辐射源，以防产生不必要的干扰。

步骤 5：连接电源电缆

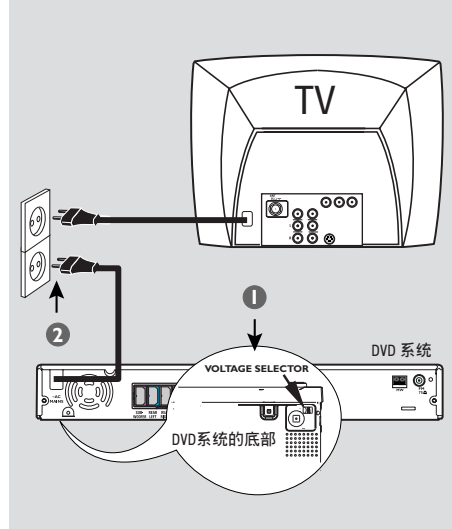

正确完成所有连接之后，

- 1 调较 VOLTAGE SELECTOR 至本地电压。
- 2 把 AC 电源线插入电源插座。DVD系统上的经济电力备用灯会亮起。切勿再进行任何连接或改变任何连接。

帮助提示：

- 查阅系统后面或底部型板上以鉴定产品等级。

连接影音设备

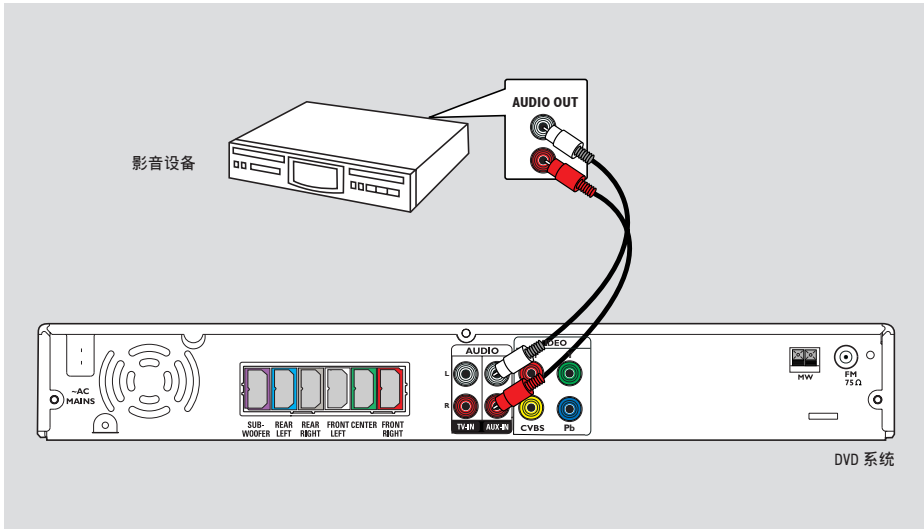

中文(简体)

您可以将其他影音设备与本 DVD 系统相连接，以便使用家庭剧院音响系统的环绕音效。

- 使用音频线（红/白，无随机提供）连接 DVD 系统的 **AUX IN (R/L)** 插孔和影音设备的 **AUDIO OUT** 插孔。

欲聆听音效，按下 **AUX/DI** 键选择 "AUX" 作为播放音源。

帮助提示：

— 要了解完整的设备连接和使用细节，请参阅其他设备的用户手册。

遥控器

中文(简体)

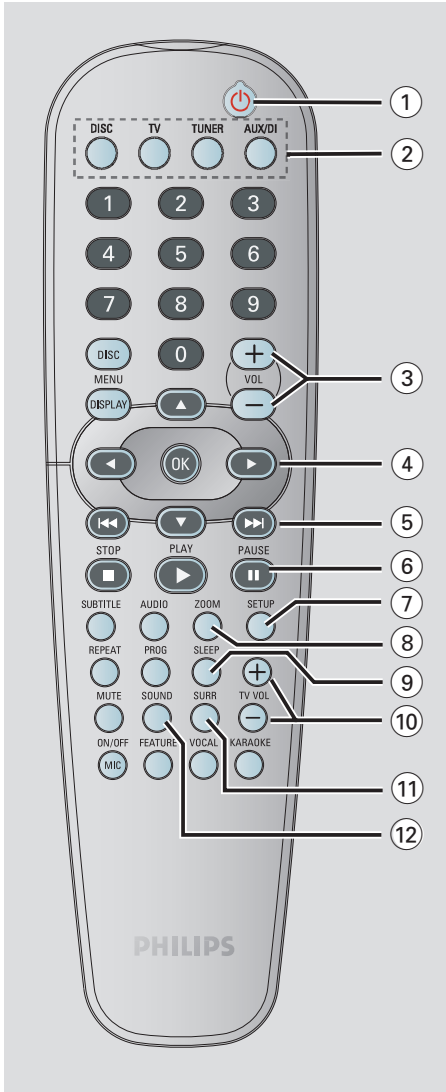

- ① **电源**
- 转换至经济电力备用模式或启动系统。
- ② **源按钮**
DISC: 转换到 DISC 模式。
电视: 转换至电视源模式。
来自电视的声音会从 DVD 系统播出。
TUNER (调谐器): 在 FM 和 MW 波段之间切换。
AUX/DI: 切换至外接模式。
- ③ **VOL + -**
- 调较音量水平。
- ④ **◀▶▲▼**
- DISC: 功能表专案选择。
- TUNER (调谐器): 使用▲▼开始自动搜寻, 或使用◀▶上/下调较无线电的频率。
- ⑤ **◀◀ / ▶▶**
- DISC: *向后搜索/向前搜索或选择曲目。
- TUNER (调谐器): 选择预设的频道。
- ⑥ **PAUSE II**
- DISC: 暂停播放。
- ⑦ **SETUP**
- DISC: 进入或退出系统设置功能表。
- ⑧ **ZOOM**
- 放大电视萤幕中的图像。
- ⑨ **SLEEP**
- 设置睡眠计时功能。
- ⑩ **TVVOL + -**
- 调较电视机音量 (仅限飞利浦电视机)。
- ⑪ **SURR**
- 选择多声道环绕或立体声模式。
- ⑫ **SOUND**
- 选择一种声效。

*= 按住按钮两秒以上。

遥控器(续)

⑬ 数字键盘 (0-9)

- DISC: 输入光碟中一个曲目/标题的号码。
- TUNER (调谐器): 输入一个预设频道的号码。

⑭ DISC MENU

- 进入或退出光碟目录功能表。
- 只适用于 VCD, 可选择各种预览功能。

⑮ DISPLAY

- DISC: 显示有关录像放映机现时状况或光碟的资讯。

⑯ OK

- 确认选项。

⑰ PLAY ▶

- DISC: 开始播放。

⑱ STOP ■

- 退出操作。
- DISC: 停止播放。
- DISC: 按住此按钮将会开启或关闭光碟托盘。
- TUNER (调谐器): *删除一个预设好的频道。

⑲ AUDIO

- 选择声音语言 (DVD, VCD) 或声道。

⑳ SUBTITLE

- DISC: 选择字幕语言。

㉑ REPEAT

- DISC: 选择各种重复模式; 关掉重复模式。

㉒ PROG

- DISC: 开始编辑节目。
- TUNER: 开始*自动/手动预设节目。

㉓ MUTE

- 静音或恢复音量。

㉔ 卡拉OK按钮

- MIC ON/OFF**: 开启/关闭麦克风。
- FEATURE**: 进入卡拉 OK 目录功能表。
- VOCAL**: 可在各种声音模式选项中切换。
- KARAOKE**: 输入麦克风设定选单。

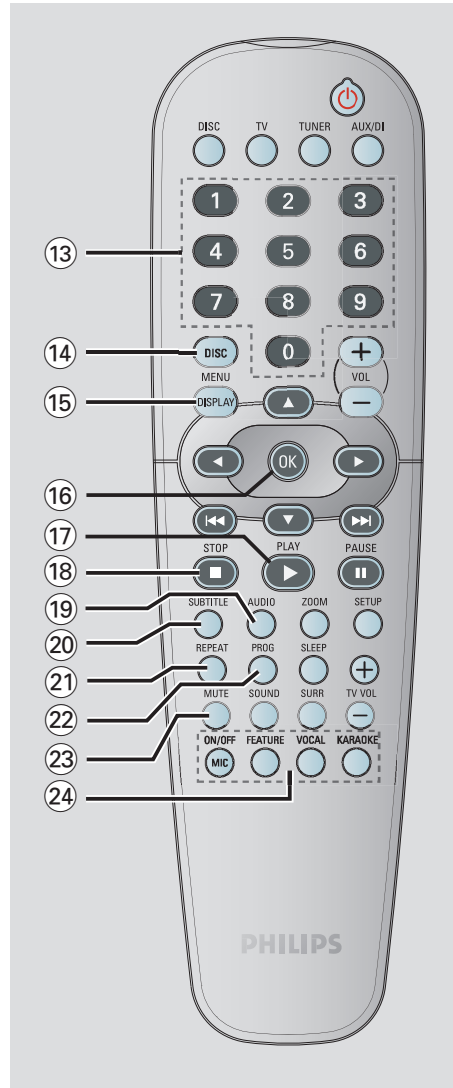

中文(简体)

*= 按住按钮两秒以上。

主机

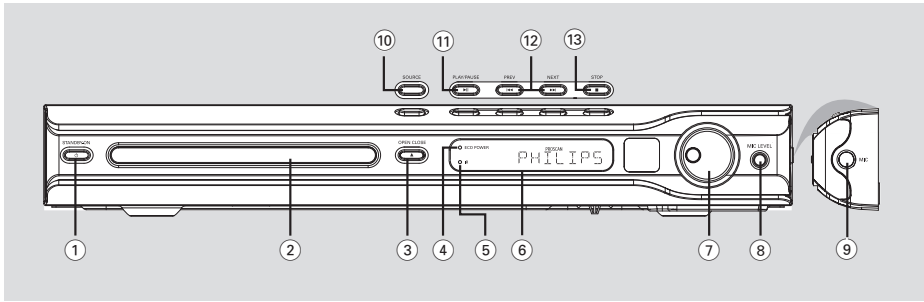

- ① **STANDBY ON** 
 - 转换至经济电力备用模式或启动系统。
- ② **光碟托架**
- ③ **OPEN CLOSE** 
 - 开/关光碟托架。
- ④ **ECO POWER 指示灯**
 - 在经济电力备用模式时灯会亮起。
- ⑤ **iR**
 - 把遥控器指向这个感测器。
- ⑥ **系统显示面板**
- ⑦ **VOLUME**
 - 调较音量水平。
- ⑧ **MIC LEVEL (麦克风音量)**
 - 启动麦克风音量模式，并使用 VOLUME 控制来设定麦克风的音量大小。
- ⑨ **MIC (麦克风)**
 - 连接麦克风插孔。
- ⑩ **SOURCE**
 - 选择相应的有效输入模式：DISC, TUNER (FM/MW), TV 或 AUX/DI。
- ⑪ **▶ || PLAY PAUSE**
 - DISC: 开始/暂停播放。
 - TUNER (调谐器): 在 Plug & Play 模式下开始预设频道安装。
- ⑫ **◀◀ PREV / NEXT ▶▶**
 - DISC: *向后搜索/向前搜索或选择曲目。
 - TUNER (调谐器): 选择一个预设好的频道。
- ⑬ **■ STOP**
 - 退出操作。
 - DISC: 停止播放。
 - TUNER (调谐器): 按住此按钮将会删除目前预设好的频道。

*= 按住按钮两秒以上。

步骤 1：把电池装入遥控器中

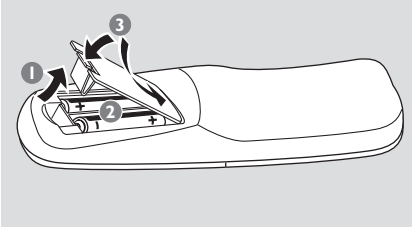

- ❶ 打开电池盒。
- ❷ 请跟从电池盒内的 (+) 标记，将两节 R06 或 AA 电池装入。
- ❸ 关闭电池盖。

注意！

- 如电池耗尽或长期不用遥控器时，请将电池取出。
- 请勿混用新旧电池或不同类型的电池。
- 电池中含有化学物质，请妥善处理电池。

使用遥控器作业系统

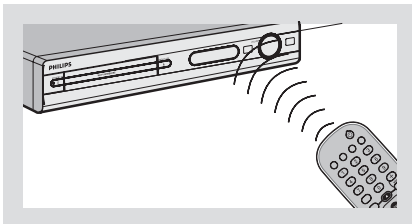

- ❶ 将遥控器直接对准前置面板上的传感器 (iR)。
- ❷ 按遥控器上的播放源选择按钮，选择您希望控制的播放源。(例如：电视、频道)。
- ❸ 然后选择您想要的功能 (例如：▶、◀◀、▶▶)。

步骤 2：开启 DVD 系统

- 按 SOURCE 控制按钮选择：
DISC → FM → MW → TV → AUX → DISC...
- 或
按遥控器上的 DISC、TV、TUNER 或 AUX/DI。

切换到节能待机模式

- 按 STANDBY ON (⏻)。
→ 显示屏将变空白。

步骤 3：设置电视机

DVD 系统与电视连接后，您必须将电视切换至输入端 (如「EXT」、「0」、「AV」) 的正确频道号码，以便观赏 DVD 系统的播放节目。

- ❶ 按 SOURCE 控制按钮，直到“DISC”出现在显示面板上。
- ❷ 打开电视，调较正确的视频输入频道。您应该可以看到电视上出现 DVD 背景蓝屏。
→ 这个频道通常位于最低频道和最高频道之间，可能被称为 FRONT、A/V IN、VIDEO。
详情请参阅您的电视机手册。
→ 或者，您可以调到电视的频道 1，然后重复按频道往下按钮，直到出现这个视频输入频道。
→ 或者，在电视遥控器上可能有一个按钮或切换键，用于选择不同的视频模式。

准备使用(续)

中文(简体)

设定逐行扫描功能 (仅限逐行扫描电视)

逐行扫描电视每秒的帧格较隔行扫描(传统电视)高出两倍,当中接近多出一倍的线数,逐行扫描可制造出更高解象度及更高画质的影像。

重要!

在启动逐行扫描功能之前,请确定:

- 1) 你拥有逐行扫描功能的电视,可以接收到逐行扫描的信号。
- 2) 你使用色差视频输出(Y Pb Pr),将DVD系统连接到电视机(查阅第51页)。

- 1 关掉电视的逐行扫描模式,或者启动隔行扫描模式(查阅电视的用户手册)。
- 2 在遥控器上,按 **DISC** 键,开启DVD系统。
- 3 开启电视,拣选正确的视频输入频道(查阅第57页)。
 - 这时候,电视屏幕应该显示蓝色的背景画面。
- 4 在遥控器上,按 **SETUP** 键。
- 5 按 **▶**,选择 { Video Setup Page }。

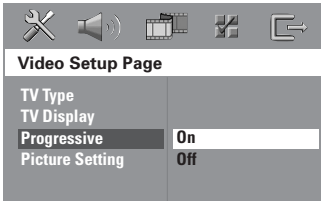

- 6 选择 { **Progressive** } > { **On** },然后按「OK」确认。
 - 下面的菜单将在电视出现。

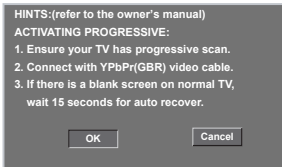

- 7 按 **◀**在菜单选择 **OK**,按 **OK** 确认。

此时电视将没有影像,直至你开启电视的逐行扫描模式。

- 8 开启电视的逐行扫描模式(查阅电视使用手册)。
 - 下面的菜单将在电视出现。



- 9 按 **◀**在菜单选择 **OK**,按 **OK** 确认。
 - 现在已完成安装,你可享受高质数的影像。

如没有影像:

- 等 15 秒作自动恢复。
- 或者
- 1 在DVD系统按 **OPEN CLOSE ▲** (开关),关闭电视的逐行扫描模式,开启光盘托盘。
- 2 在遥控器按 **◀**。
- 3 在遥控器按 **MUTE** 。
 - 在电视会出现蓝色的DVD背景画面。

帮助提示:

- 市场上有些逐行扫描和高解像度的电视,不能完全和该DVD系统兼容,在逐行扫描模式播放DVD视频光盘时,出现不自然的画像,如出现此情形,请关闭在DVD系统和电视机的逐行扫描功能。

提示: 划有底线的选项是默认设置。
返回上一级功能表,按 **◀** 键。清除功能表,按 **SETUP** 键。

选择相应彩色系统

为了在本 DVD 系统中播放 DVD、电视机和 DVD 播放器的制式应该相匹配。在更改电视机制式之前，请确定您的电视机制式。

- 1 在 disc 模式下，按 **SETUP** 键。
- 2 重复按 **▶** 键，选择 { Video Setup Page }。
- 3 按 **▲▼** 选择 { TV Type }，然后按 **▶**。

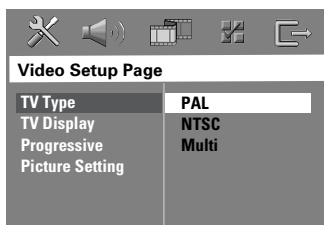

- 4 按 **▲▼** 键选择下列选项中的一项：
 - { **PAL** } — 如果电视机使用 PAL 制式，请选择此项。它会把 NTSC 制式光碟的视频信号转换成 PAL 格式输出。
 - { **NTSC** } — 如果电视机使用 NTSC 制式，请选择此项。它会把 PAL 制式光碟的视频信号转换成 NTSC 格式输出。
 - { **Multi** } — 如果电视机兼容 NTSC 制式和 PAL 制式（多制式），请选择此项。视频输出格式会与光碟的视频信号相一致。
- 5 选择其中一项设置，然后按 **OK** 键。
 - 按照电视上的指示确认选项（如果提供）
 - 如果出现空白螢幕或不正常显示，等待 15 秒后让其自动恢复。

设置电视显示

根据您的电视，调较 DVD 播放器的萤幕高宽比。

您要播放的光碟必须支援您所选择的萤幕高宽比；否则，在播放时，这项设置将不会对画面起作用。

- 1 在 disc 模式下，按 **SETUP** 键。
- 2 重复按 **▶** 键，选择 { Video Setup Page }。
- 3 按 **▲▼** 键选择 { TV Display }，然后按 **▶** 键。

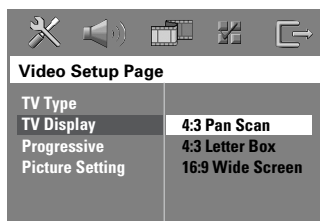

- 4 按 **▲▼** 键选择下列选项中的一项：

{ **4:3 Pan Scan** } — 如果您有一台普通电视，并希望图像的两边根据您的电视萤幕的高宽比进行裁切或伸缩，请选择此项。



{ **4:3 Letter Box** } — 如果您有一台普通电视，请选择此项。在这种情况下，会出现一个宽屏画面，电视萤幕的上下部分会出现黑带。



{ **16:9 Wide Screen** } — 如果您有一台宽屏电视，请选择此项。

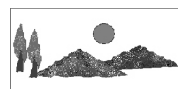

- 5 选择一项设置，然后按 **OK** 键。

提示： 划有底线的选项 是默认设置。

返回上一级功能表，按 **◀** 键。清除功能表，按 **SETUP** 键。

准备使用(续)

步骤 4：设置语言参数

您可以设定首选语言，无论您何时播放光碟，DVD 系统都会自动切换到您所设定的语言。如果光碟不支援这种语言，光碟的默认语言会取而代之。

不管光碟使用何种语言，系统功能表的 OSD（螢幕显示）语言将会保持您所设定的语言不变。

萤幕显示 (OSD) 语言

- 1 在 disc 模式下，按 **SETUP** 键。
- 2 按 **▶** 选择 { General Setup Page }。
- 3 按 **▲▼** 选择 { **OSD Language** }，然后按 **▶** 键。

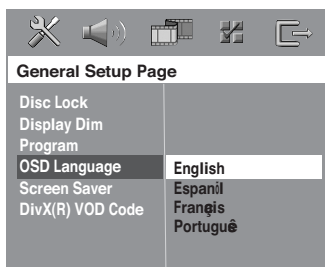

- 4 按 **▲▼** 选择一种语言，然后按 **OK** 确认。

音频、字幕和光碟功能表语言

- 1 按 **■** 两次以停止播放，然后再按 **SETUP MENU** 键。
- 2 反复按 **▶** 键选择 { Preference Page }。
- 3 按 **▲▼** 键，每一次选择下列选项中的一项，然后按 **▶** 键。
 - { **Audio** } (光碟音轨)
 - { **Subtitle** } (光碟字幕)
 - { **Disc Menu** } (光碟功能表)

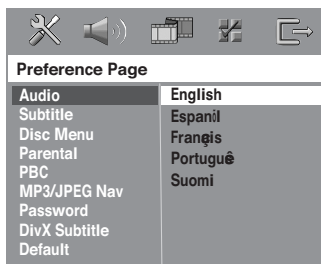

- 4 按 **▲▼** 键选择一种语言，然后按 **OK** 确认。

如果您需要的语言没有列出，请选择 {Others}。

用遥控器上的**数字键盘 (0-9)**，输入 4 位元语言代码“XXXX”（参阅第 2 页“语言码”），然后按 **OK** 确认。

- 5 重复步骤 3~4 进行其他设置。

提示： 划有底线的选项 是默认设置。

返回上一级功能表，按 **◀** 键。清除功能表，按 **SETUP** 键。

光碟操作

重要！

- 如果当按下某个按钮时，萤幕上出现禁止图示 (Ø 或 X)，这意味着当前光碟不支持该功能或此时该功能不可用。
- DVD 光碟和播放器具有区域限制。在播放光碟之前，请确认该光碟与您的播放器的使用区域相同。
- 请勿推光碟托架或将任何其他物体放置在托架上。否则，会导致播放器故障。

可播放的光碟



您的 DVD 家庭影院系统可播放：

- 数位多功能光碟 (DVDs)
- 视频压缩光碟 (VCDs)
- 超级视频 CD (SVCDs)
- 唯读数位视频光碟+可刻录 [可读写] (DVD+R[W])
- 音频压缩光碟 (CDs)
- MP3 光碟、Windows Media™ Audio 光碟、CD-R(W) 中的图像 (Kodak, JPEG) 文件
 - JPEG/ISO 9660 格式
 - 支援的 JPEG 频率：
3072 x 2048
 - 支援的采样频率：
32 kHz, 44.1 kHz, 48 kHz
 - 支援的比特率：32~256 (kbps)，可变的比特率
- CD-R[W] 中的 MPEG-4 文件
 - Simple profile (简类压缩协定)
 - Advanced simple profile (高效简类压缩协定) (640-480)
- CD-R[W]/DVD+R[W] 上的 DivX 光碟：
 - DivX 3.11, 4.x 和 5.x
 - 不支援 GMC (全域动态补偿) 和 QP (四分之一图元)

区码

在本 DVD 系统中播放的 DVD 必须标有 ALL regions 或 Region 6。

您不能播放标有其他区码的光碟。



帮助提示：

- 由於光碟的类型或刻录条件不同，系统极有可能不能播放 CD-R/RW 或 DVD-R/RW。
- 如果您在播放某张光碟时出现问题，请换试其他光碟。
- 不正确格式化的光碟将无法在本系统中播放。

播放光碟

- 1 按 **SOURCE** 控制键，直至显示面板上显示“DISC”(或按遥控器上的 **DISC** 按钮)。
- 2 打开电视电源并且调到正确的视频输入频道。(参阅第 57 页“设置电视机”)
- 3 按 **OPEN CLOSE** ▲ 一次，打开光碟托架，放入光碟，然后再按此键关上托架。
→ 确认光碟的标签向上。
- 4 自动播放。
→ 如果电视显示光碟功能表，参阅第 63 页“使用光碟功能表”。
→ 如果光碟被家长控制锁定，就必须输入您的 6 位元密码。(参阅第 76-77 页)。

提示： 这里描述的操作方式可能不适用于某些光碟。请参阅光碟上附带的说明。

光碟操作(续)

自动节能待机模式

这是一种节能特性，如果您在光碟停止播放后 30 分钟内不做任何操作，系统将会自动切换到节能待机模式。

基本的播放控制

暂停播放

- 在播放时，按 **▶||**（或按遥控器上的 **||** 按钮）。
→ 恢复正常播放，按 **▶||**（或遥控器上的 **▶||** 按钮）。

选择其他曲目/章节

- 按 **◀◀ / ▶▶** 键或用数字键盘 **(0-9)** 输入曲目 / 章节的号码。
→ 如果在重放模式下，按 **◀◀ / ▶▶** 键将重放同一曲目/章节。

向后搜索/向前搜索

- 按住 **◀◀ / ▶▶** 键，然后按 **▶||**（或遥控器上的 **▶||** 按钮）。恢复正常播放。
→ 在搜索时，再按 **◀◀ / ▶▶** 键，将会降低/加快搜索速度。

停止播放

- 按 **■** 键。

选择不同的重放/随机播放功能

- 在光碟播放时，连续按 **REPEAT**，选择一种 'Play Mode'。

DVD

- **RPT ONE** (repeat chapter)
(重放章节)
- **RPT TT** (重放标题)
- **SHUFFLE** (随机播放)
- **RPT SHF** (随机重放)
- **RPT OFF** (关闭重放)

VCD/SVCD/CD

- **RPT ONE** (重放曲目)
- **RPT ALL** (重放光碟)
- **SHUFFLE** (随机播放)
- **RPT SHF** (随机重放)
- **RPT OFF** (关闭重放)

MP3/DivX/Windows Media™ Audio

- **RPT ONE** (重放曲目)
- **RPT ALL/RPT FLD** (重放文件夹)
- **SHUFFLE** (随机播放)
- **RPT OFF** (关闭重放)

帮助提示：

- 对于 **VCD**，如果打开 **PBC** 模式，重放功能无效。

提示： 这里描述的操作方式可能不适用于某些光碟。请参阅光碟上附带的说明。

其他的视频播放操作 (DVD /VCD / SVCD)

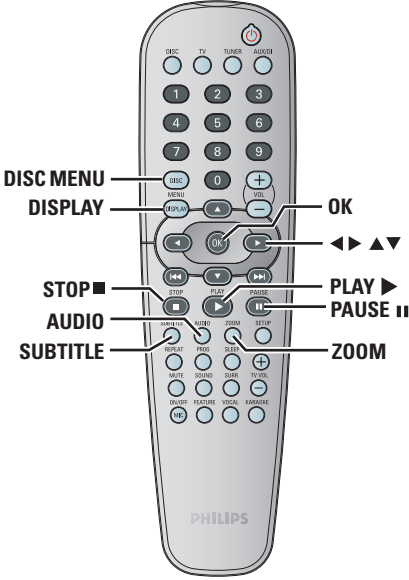

使用光碟功能表 (仅用於 DVD)

视光碟而定, 当您放入光碟后, 电视上会出现一个功能表。

选择一种播放方式或专案

- 用遥控器上的 ◀▶▲▼ 键或数字键盘 (0-9), 然后按 OK 开始播放。

要弹出或清除功能表

- 按遥控器上的 DISC MENU 按钮。

观看回放信息

OSD 功能表能显示光碟播放资讯 (例如: 标题或章节号码、已播放时间、音频/字幕语言), 可在不影响光碟播放的情况下可以完成许多操作。

- 1 在播放时, 按 **DISPLAY**。
→ 光碟资讯目录会出现在电视萤幕上。



- 2 按 ▲▼ 浏览资讯, 按 OK 进入。
- 3 用数字键盘 (0-9) 输入数位 / 时间或按 ▲▼ 选择, 然后按 OK 确认。
→ 播放器将播放所选时间的片断或被选的标题/章节/曲目。

提示: 这里描述的操作方式可能不适用于某些光碟。请参阅光碟上附带的说明。

中文(简体)

光碟操作(续)

前移静帧

- 1 在播放时，按遥控器上的 **II** 键。
→ 暂停播放，声音静音。
- 2 反复按 **II**，以观看下一副图像。
- 3 恢复正常播放，按 **PLAY ▶** 键。

从最后一个停止点开始恢复播放

本 DVD 系统可以从光碟最后停止播放的位置继续播放（仅适用于无使用档案/资料夹选单录制的最后十张光碟）。

- 1 放入最后播放过的十张光碟中的一张
- 2 当显示面板出现“LOADING”(载入)字样，请按 **PLAY ▶**（或 **▶II**）从最后停止播放的位置开始播放。

取消恢复播放模式

- 在停止模式下，再按 **■** 键。

放大

这项功能能放大电视萤幕的图像，并移动放大的图像。

- 1 在播放时，反复按 **ZOOM** 键，选择不同的放大系数。
→ 用 **◀▶▲▼** 键移动放大的图像。
→ 将继续播放。
- 2 反复按 **ZOOM** 键，恢复到原始尺寸。

切换声轨语言

这个操作只对具有多声轨语言的 DVD 起作用，您可以在播放 DVD 时选择想要的语言。

- 反复按 **AUDIO** 键，选择可用的音频语言。

对于 VCD - 变换声道

- 反复按 **AUDIO** 键，选择光碟所提供的可用声道（立体声道、左单声道、右单声道或混合单声道）。

切换字幕语言（仅用于 DVD）

这个操作只对具有多字幕语言的 DVD 起作用，您可以在播放 DVD 时切换想要的字幕语言。

- 反复按 **SUBTITLE**，选择不同的字幕语言。

提示： 这里描述的操作方式可能不适用于某些光碟。请参阅光碟上附带的说明。

预览功能 (仅用於 VCD)

- 1 按 **DISC MENU** 键。
- 2 按 **▲▼** 选择 { **Track Digest** }、{ **Disc Interval** } 或 { **Track Interval** }。
- 3 按 **OK** 打开其中一个选项。

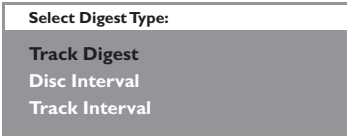

{ Track Digest }

此功能把每个曲目的图像缩小，并在萤幕中以每六幅图像的方式显示，帮助您了解光碟中每个曲目的内容。

{ Disc Interval }

此功能用於把光碟分割成均等的六个部分，并在同一页面上显示出来，预览整张光碟的内容。

{ Track Interval }

此功能用於把单个曲目分割成均等的六个部分，并在同一页面上显示出来，帮助您预览所选的曲目。

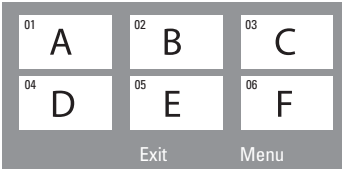

(如以上 6 个小图示所示)

- 4 用 **◀▶▲▼** 键选择一个曲目。
- 5 按 **|◀◀ / ▶▶|** 键打开上一页或下一页。
- 6 按 **OK** 确认。

退出预览功能

- 用 **◀▶▲▼** 键选择 { **Exit** }，并按 **OK** 确认。

返回预览功能表

- 用 **◀▶▲▼** 键选择 { **MENU** } 并按 **OK** 确认。

提示： 这里描述的操作方式可能不适用于某些光碟。请参阅光碟上附带的说明。

光碟操作(续)

播放 MP3 /Windows Media™ Audio/JPEG /MPEG-4 光碟

本播放器能播放个人录制的 CD-R/RW 或商用 CD 上的 MPEG-4、MP3、Windows Media™ Audio、JPEG、VCD 和 SVCD 文件。

重要资讯！

您必须打开电视并调到正确的视频输入频道。（参阅第 57 页“设置电视机”）。

- 1 放入光碟。
→ 根据光碟目录/文件结构的复杂程度，光碟的读取时间可能会超过 30 秒钟。
→ 光碟功能表显示在电视屏幕上。

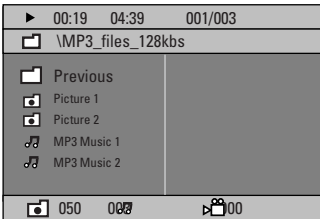

- 2 如果视盘主菜单包含多个文件夹，按 ▲▼ 以选择所要的文件夹，并且按 **OK** 打开这个文件夹。
- 3 按 ▲▼ 以选择轨道/文档，并且按 **OK** 启动回放。
→ 将会逐个播放图片文件，直到该文件夹中的图片播放完毕。

在播放时，您可以：

- 按 |◀◀ / ▶▶| 键选择当前文件夹中另一个曲目/文件。
- 按 ◀ / ▶ 可快速倒转/快转搜寻音乐曲目。
- 要选择当前光碟中另一个文件夹，按 ▲ 键返回根目录，然后按 ▲▼ 键选择您要的文件夹并按 **OK** 键确认。

- 连续按 **REPEAT** 进入不同的 'Play Mode'。
- 按 **II** 键停止或按 **PLAY ▶** 恢复播放。

同步播放 MP3 音乐和 JPEG 图片

- 1 放入一张含有音乐和图片的 MP3 光碟。
→ 光碟的功能表目录会出现在电视屏幕上。
- 2 选择一首 MP3 曲目，按 **▶II**（或按遥控器上的 **PLAY ▶** 按钮）开始播放。
- 3 在 MP3 的音乐回放中，用 **◀▶▲▼** 键从视盘菜单选择一个图像文件夹，再按 **▶II**（或 **PLAY ▶**）。
→ 将会逐个播放图片文件，直到该文件夹中的图片播放完毕。
- 4 要退出同步播放，按 **DISC MENU** 后再按 **■**。

帮助提示：

- 由於光碟的结构和属性或播放的条件，某些 MP3/JPEG/DivX/MPEG-4 可能无法播放。
- 在听 MP3 光碟时，偶尔出现“跳过”的情况是正常的。
- 由於在网上下载时数位内容的清晰度不够，在播放 MPEG-4/DivX 时偶尔会出现图像元化的情况是正常的。
- 對於带有不同格式的多区段资料光碟，只有第一个区段是可用的。

提示： 这里描述的操作方式可能不适用于某些光碟。请参阅光碟上附带的说明。

播放图像碟 (幻灯片)

重要资讯!

您必须打开电视并调到正确的视频输入频道。(参阅第 57 页“设置电视机”)

- 放入一张图片光碟 (Kodak Picture CD, JPEG)。
 - 对于 Kodak 光碟, 幻灯片演示开始。
 - 对于 JPEG 光碟, 图片功能表将会出现在电视萤幕上。按 **▶||** (或按遥控器上的 **PLAY ▶** 按钮) 开始幻灯片演示。

预览功能

此功能可显示当前文件夹或整张光碟的内容。

- ① 在播放时, 按 **■**。
 - 12 个图示图像会显示在电视萤幕上。



- ② 按 **|◀◀ / ▶▶|** 键在上一页 / 下一页中显示其他图像。
- ③ 用 **◀▶▲▼** 键选择其中一幅图像, 并按 **OK** 开始播放。
- ④ 按 **DISC MENU** 返回图片 CD 功能表。

缩放图像

- ① 在播放时, 反复按 **ZOOM** 选择不同的缩放比率。
- ② 用 **◀▶▲▼** 键在放大后的图像中移动。

旋转 / 反转图像

- 在播放时, 用 **◀▶▲▼** 键键旋转 / 反转电视萤幕中的图像。
 - ▲: 垂直反转图像
 - ▼: 水平反转图像
 - ◀: 逆时针旋转图像
 - ▶: 顺时针旋转图像

支持 JPEG 图像格式

文档格式:

- 文件的扩展名必须是 '*.JPG' 而不是 '*.JPEG'。

- 它只能显示 DCF 标准的静态图像或 JPEG 图像, 例如: TIFF。它不能重放移动图像, Motion JPEG, 渐进 JPEG 及其他格式或 JPEG 以外的其他图像格式, 或有声音的图像, 例如: AVI-文档。

- 由于大量歌曲/图像编辑在一张视盘上, DVD 系统可能需要较长时间在电视上显示视盘内容。

提示: 这里描述的操作方式可能不适用于某些光碟。请参阅光碟上附带的说明。

光碟操作(续)

播放 DivX 磁盘

该DVD系统支持你从电脑下载到 CD-R/RW 的 DivX 电影重放(见第 72 页, 获得更多资讯)

- 1 载入一个 DivX 磁盘。
- 2 DivX 电影如包含外部字幕, 电视会出现字幕菜单供选择。
 - 在这种情形, 按在遥控器的 **SUBTITLE** (字幕) 键, 开启或关闭字幕显示。
- 3 按 **▶ II** (或 **PLAY ▶**) 开始播放。
 - 若 DivX 磁盘包含多种语言字幕, 你可按 **SUBTITLE** (字幕), 改变播放中的字幕。
 - 播放期间, 按 **◀ / ▶** 将可快速倒转 / 快转搜寻。

帮助提示:

- 可以支持具有下列扩展名称 (.srt, .smi, sub, ssa, ass) 的字幕档案, 但不会在档案导航菜单上出现。
- 字幕档案名称须与电影档案一样。
- 字幕只能显示最多 45 个字符。

提示: 这里描述的操作方式可能不适用于某些光碟。请参阅光碟上附带的说明。

播放卡拉OK光碟

重要资讯！

您必须打开电视并调到正确的视频输入频道。(参阅第57页“设置电视机”)

- 1 将麦克风(无随机提供)连到 DVD 主机侧板上的 MIC(麦克风)插孔(如下所示)。

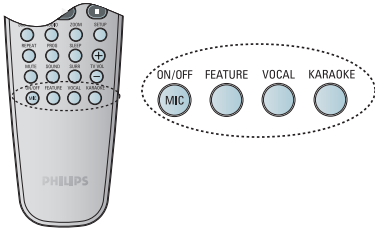
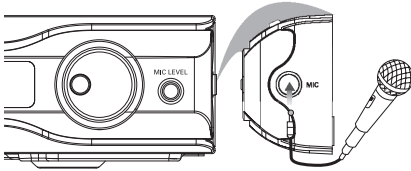

- 2 放入卡拉 OK 光碟。
→ 如果出现光碟选单,使用 ▲▼ 键进行选择,然后按OK确认键开始播放。
- 3 欲关闭人声或变更卡拉 OK 光碟的声道,请在遥控器上重复按 **VOCAL** 键,即可在各种声音模式中切换。
- 4 在遥控器上按 **MIC ON/OFF** 打开麦克风,即可尽情欢唱卡拉 OK。
- 歌唱时,按前面板上的 **MIC LEVEL** 并调较 **VOLUME** 控制,便可以设定麦克风的音量大小。

麦克风设定

- 1 在遥控器上按 **KARAOKE** 键到 { Microphone Setup Page }(麦克风设定)页。

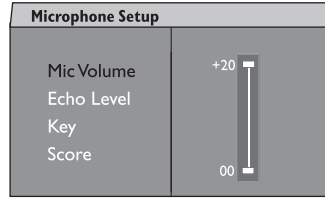

- 2 在 { Microphone Setup Page }(麦克风设定)页中,使用 ▲▼ 键选择麦克风设定选项,然后按 **OK** 确认键。

{ Mic Volume }(麦克风音量)

— 使用 ▲▼ 键设定麦克风的音量大小(00 ~ +20)。选择「00」作为麦克风的最低音量设定。

{ Echo Level }(回音级数)

— 使用 ▲▼ 键设定回音级数(00 ~ +20)。选择「00」作为回音的最低级数设定。

{ Key }(音调)

— 使用 ▲▼ 键设定符合您个人声音的音调高低(-10 ~ +10)。选择「-10」作为最低可能的音调以及「+10」作为最高音调。欲回到原始音调,请选择「00」。

提示： 这里描述的操作方式可能不适用于某些光碟。请参阅光碟上附带的说明。

DVD 设置功能表选项

这台 DVD 系统可以按顾客要求确定DVD系统以适应个人特殊要求。

进入一般设置页

- 1 在遥控器上按 **DISC**，然后按 **SETUP**。
- 2 按 **◀▶** 以选择 'General Setup Page' (一般设置页) 图标。
- 3 按 **OK** 确认。

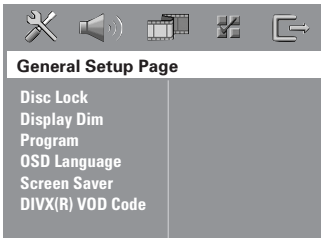

锁定 / 解锁光碟进行观看

并非所有的光碟都被光碟生产商评级或加密。您可以通过锁定光碟，禁止特殊光碟的播放。最多能锁定 40 张光碟。

- 1 在 'General Setup Page' 中，按 **▲▼** 选择 { **Disc Lock** }，然后按 **▶**。

{ LOCK }

选择此项，禁止当前光碟的播放。要接著使用被锁定的光碟，需要输入 6 位元密码。默认密码是 '136900' (参阅第 82 页“修改密码”)。

{ UNLOCK }

选择此项，解除光碟锁定，并允许播放。

- 2 按 **▲▼** 选择一项设置并按 **OK** 确认。

调节系统显示面板亮度

您可以选择显示幕的不同亮度水平。

- 1 在 'General Setup Page' 中，按 **▲▼** 选择 { **Display Dim** }，然后按 **▶**。

{ **100%** } - 选择高亮

{ **70%** } - 选择中等

{ **40%** } - 选择暗淡

- 2 按 **▲▼** 选择一项设置并按 **OK** 确认。

提示： 划有底线的选项 是默认设置。
返回上一级功能表，按 **◀** 键。清除功能表，按 **SETUP** 键。

DVD 设置功能表选项(续)

编辑光碟曲目 (对图片 CD/MP3 无效)

您可以按照您所编辑的曲目顺序进行播放。
最多可以储存 20 个曲目。

- 1 在遥控器上按 **PROG**。
或
在 'General Setup Page' 中，按 **▲▼**
选择 { **Program** }，然后按 **▶** 选择 { **Input
Menu** }。
- 2 按 **OK** 确认。

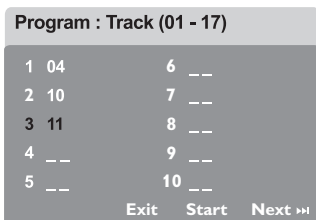

输入您喜爱的曲目/章节

- 3 用 **数字键盘(0-9)**，输入有效的曲目 / 章节
号码。
- 4 用 **◀▶▲▼** 键移动游标到下一个位置。
→ 如果曲目号码多於 10 个，按 **▶▶|** 键打
开下一页，继续编辑，或
→ 用 **◀▶▲▼** 键在编辑功能表中选择
{ **Next** }，然后按 **OK**。
- 5 重复步骤 3~4，输入另一个曲目 / 章节
号码。

如果您想删除一个曲目

- 6 用 **◀▶▲▼** 键把游标移到您要删除的
曲目。
- 7 按 **OK** 从编辑功能表中删除该曲目。

开始编辑播放

- 8 用 **◀▶▲▼** 键选择编辑功能表上的
{ **Start** }，然后按 **OK**。
→ 按编辑的顺序开始播放所选的曲目。

退出编辑播放

- 9 用 **◀▶▲▼** 键选择编辑功能表上的
{ **Exit** }，然后按 **OK**。

OSD 语言

这个功能表中含有萤幕语言显示的不同语言
选项。详情请参阅第 60 页。

提示： 划有底线的选项 是默认设置。

返回上一级功能表，按 **◀** 键。清除功能表，按 **SETUP** 键。

DVD 设置功能表选项(续)

萤幕保护 - 开 / 关

萤幕保护可帮助您保护电视显示装置免受损害。

- 1 在 'General Setup Page' 中，按 ▲▼ 选择 { **Screen Saver** }，然后按 ►。

{ On } (开)

如果您希望播放停止时或暂停时间超过 15 分钟时关闭电视萤幕，请选择此项。

{ Off } (关)

选择此项关闭萤幕保护功能。

- 2 按 ▲▼ 键选择一项设置并按 OK 确认。

DivX® VOD 注册码

Philips 为您提供了 DivX® VOD (视频点播) 注册码，以便您通过 DivX® VOD 服务租借或购买影片。欲知更多信息，请游览 www.divx.com/vod。

- 1 在 'General Setup Page' 中，按 ▲▼ 键选择 { **DIVX(R) COD Code** }，然后按 ► 键。
→ 注册码将会出现。
- 2 按 OK 退出。
- 3 用注册码通过 DivX® VOD 服务 www.divx.com/vod 购买或租借影片。按照指示，把影片下载到 CD-R/RW 上，以便在本 DVD 系统中播放。

帮助提示：

- 所有从 DivX® VOD 下载的影片只能在本 DVD 系统中播放。

提示： 划有底线的选项 是默认设置。

返回上一级功能表，按 ◀ 键。清除功能表，按 SETUP 键。

DVD 设置功能表选项(续)

进入音频设置页

- 1 在遥控器上按 **DISC**，然后按 **SETUP**。
- 2 按 **◀▶** 选择 'Audio Setup Page' 图示。
- 3 按 **OK** 确认。

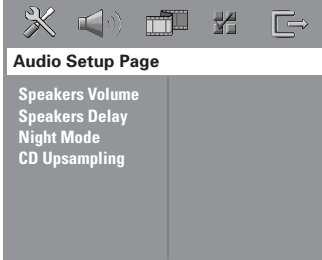

扬声器音量 / 扬声器延迟

该选单含有扬声器的设定选项，可让您调较个别扬声器的音量和距离。详情请参阅第 82 页。

夜间模式 - 开 / 关

夜间模式打开时，高音量输出会被柔化，同时低音量输出会被提高到可听见的水平（只限 DVD）。这对于在晚上观看您喜爱的动作电影是很有用的，可以不打扰其他人。

- 1 在 'Audio Setup Page' 中，按 **▲▼** 选择 { **Night Mode** }，然后按 **▶**。
{ On } (开)
选择此项调较音量水平。此功能只对具有杜比数位模式的电影有效。
{ Off } (关)
如果您想享受全动态范围的环绕声，请选择此项。
- 2 按 **▲▼** 选择一项设置并按 **OK** 确认。

CD 增加取样率

通过使用最先进的数字信号处理过程，你可转换音乐 CD 至较高的取样率以获得更佳的声音质素。

确保本系统已切换至立体声模式。

- 1 在 'Audio Setup Page'，按 **▲▼** 选择 { **CD Upsampling** }，然后按 **▶**。
{ Off } (关)
选择该功能取消 CD - 增加取样率功能
{ 88.2 kHz (X2) }
选择该功能将 CD 的原始取样率增大 2 倍。
- 2 按 **▲▼** 选择一个设置并按 **OK** 确认。

帮助提示：

- 如果您在遥控器上按 **SURR** (环绕) 键选择「多声道」模式，则会取消光碟的上升脉冲调较功能。

提示： 划有底线的选项 是默认设置。

返回上一级功能表，按 **◀** 键。清除功能表，按 **SETUP** 键。

DVD 设置功能表选项(续)

进入视频设置页

- 1 在遥控器上按 **DISC**，然后按 **SETUP**。
- 2 按 **◀▶** 选择 'Video Setup Page' 图示。
- 3 按 **OK** 确认。

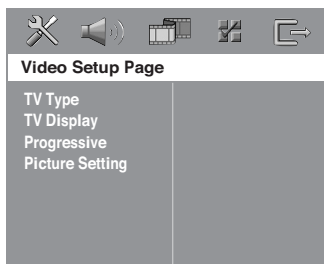

电视制式

这个功能表包含制式选项，可选择与相连接的电视匹配的制式。详情请参阅第 59 页。

电视显示

这个功能表包含螢幕高宽比选项，可根据电视类型，设置 DVD 系统的螢幕高宽比。详情请参阅第 59 页。

逐行扫描功能 - 开 / 关

在逐行扫描模式中，您可以享有高画质的影像及较少的闪烁情形。唯有将 DVD 系统的 Y Pb Pr 插孔连到有支援逐行扫描视讯输入的电视机才可以使用此功能。否则，影像可能无法显示或扭曲失真。欲了解正确的逐行扫描设定，请参阅第 58 页。

- 1 在 'Video Setup Page' 中，按 **▲▼** 键选择 { **Progressive** }，然后按 **▶** 键。

{ **Off** } (关)

选择此项，关闭逐行扫描功能。

{ **On** } (开)

选择此项，打开逐行扫描功能。

- 2 按 **▲▼** 键选择一项设置并按 **OK** 键确认。
 - 按照电视萤幕显示的指示，确认选项（如有）。
 - 如果出现空白萤幕/萤幕扭曲，等待 15 秒让其自动恢复。

提示： 划有底线的选项 是默认设置。

返回上一级功能表，按 **◀** 键。清除功能表，按 **SETUP** 键。

DVD 设置功能表选项(续)

图像设置

本 DVD 系统提供 3 套预设的图像颜色设置和一种自定义设置。

- 在 'VIDEO SETUP PAGE' 中，按 ▲▼ 键选择 { **Picture Setting** }，然后按 ► 键。

{ **Standard** } (标准)

选择该项作为原色设置。

{ **Bright** } (亮度)

选择此项可使电视图像变亮。

{ **Soft** } (温和)

选择该项作为暖色设置。

{ **Personal** }

选择此项，可通过调较亮度、对比度、色度和颜色(饱和度)来定义您自己的图像色彩。

- 按 ▲▼ 选择一项设置并按 **OK** 键确认。
 - 如果您选择 { **PERSONAL** }，请进行步骤 4~7。
- 'Personal Picture Setup' 功能表显示。

Personal Picture Setup	
Brightness	0
Contrast	0
Tint	0
Color	0

- 按 ▲▼ 键选择下列选项中的一项：

{ **Brightness** }

增加亮度值使图像变亮，反之亦然。选择零(0)为平均值设定。

{ **Contrast** }

增加对比度值使图像锐化，反之亦然。选择零(0)均衡对比度。

{ **Tint** }

增加色度值使图像变暗，反之亦然。选择零(0)为平均值设定。

{ **Color** }

增加颜色饱和度值使图像色彩增强，反之亦然。选择零(0)均衡颜色饱和度。

- 按 ◀▶ 键调较最适合您的个性化要求的设置。
- 重复步骤 4~5，调节其他色彩要素。
- 按 **OK** 确认。

提示： 划有底线的选项 是默认设置。

返回上一级功能表，按 ◀ 键。清除功能表，按 **SYSTEM MENU** 键。

DVD 设置功能表选项(续)

进入优先选择页

- 1 按 **■** 键两次，停止播放（如有），然后按 **SETUP**。
- 2 按 **◀▶** 键选择 'Preference Page' 图示。
- 3 按 **OK** 键确认。

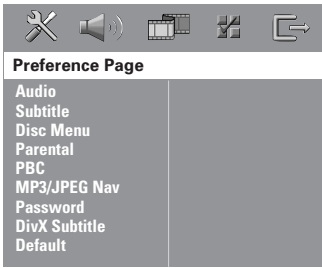

音频、字幕、光碟功能表

这些功能表含有不同的语言选项，提供给录制在 DVD 中的音频、字幕和光碟功能表选择。详情请参阅第 60 页。

通过家长控制进行播放限制

有些 DVD 的整张光碟有限制或部分场景有限制。您可以设置播放的限制等级。等级水平从 1 到 8，并随国家的不同而定。您可以禁止播放某些不适合您的小孩观看的光碟，或允许播放某些具有可替换场景的光碟。

- 1 在 'Preference Page' 中，按 **▲▼** 键选择 { **Parental** }，然后按 **▶** 键。

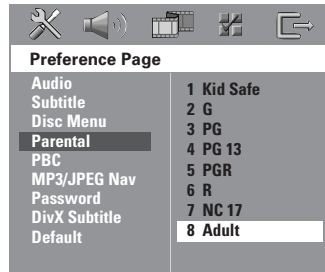

- 2 按 **▲▼** 键放入的光碟选择一种等级，并按 **OK** 键。
- 3 用**数字键盘(0-9)**，输入 6 位元密码（参阅第 78 页“修改密码”）。
→ 如果 DVD 高於您所设置的等级，DVD 将不能播放，除非输入您的 6 位元密码。

提示： 划有底线的选项 是默认设置。
返回上一级功能表，按 **◀** 键。清除功能表，按 **SETUP** 键。

DVD 设置功能表选项(续)

等级说明

1 Kid Safe - 2 G

- 一般观众，适合任何年龄人士观看。

3 PG

- 建议在家长指导下观看。

4 PG13

- 不适合 13 岁以下儿童观看。

5 PGR - 6 R

- 家长指导- 限制级；建议限制 17 岁以下人士观看，或只能在家长或监护人指导下观看。

7 NC-17

- 17 岁以下不得观看；不建议 17 岁以下人士观看。

8 Adult

- 成人级；含有色情、暴力的画面或语言，仅供成年人观看。

帮助提示：

- 如果 VCD, SVCD, CD 上没有分级提示，则家长控制对这类光碟无效。这点也适用于大多数的非法光碟。

- 尽管有些电影等级可能会印在光碟的封面上，但 DVD 本身却没有编入等级。等级限制功能对这类光碟不起作用。

PBC

PBC (播放控制) 可让您按照显示的选单互动播放 VCD 影音光碟。此功能仅适用于具有播放控制功能的 VCD 2.0。

- 1 在 'Preference Page' 中，按 ▲▼ 键选择 { **PBC** }，然后按 ► 键。

{ **On** } (开)

如欲在放入 VCD 后显示索引选单，请选择此项。

{ **Off** } (关)

选择此项可略过索引选单，并可立即开始播放。

MP3/JPEG 功能表 - 开 / 关

只有具有功能表的 MP3/JPEG 光碟才能设置 MP3/JPEG 浏览器。您可以选择不同的显示功能表以方便浏览。

- 1 在 'Preference Page' 中，按 ▲▼ 键选择 { **MP3/JPEG NAV** }，然后按 ► 键。

{ **Without Menu** }

选择此项，显示 MP3/ 图片 CD 中的所有文件。

{ **With Menu** }

选择此项，只显示 MP3/ 图片 CD 中的文件夹功能表。

- 2 按 ▲▼ 键选择一项设置并按 **OK** 键确认。

提示： 划有底线的选项 是默认设置。

返回上一级功能表，按 ◀ 键。清除功能表，按 **SETUP** 键。

DVD 设置功能表选项(续)

修改密码

家长控制和光碟锁定都使用同一个密码。要播放一张被禁止的光碟或在提示输入密码时，输入您的 6 位元密码。默认密码是 136900。

- 1 在 'Preference Page' 中，按 ▲▼ 键选择 { Password }，然后按 ► 键选择 { Change }。

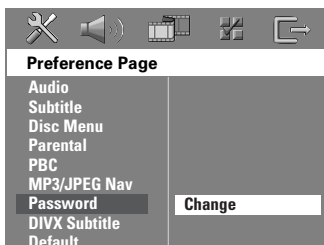

- 2 按 OK 键进入 'Password Change Page'。



- 3 用数字键盘 (0-9)，输入您的旧 6 位元密码。
→ 如果是首次使用，输入 '136900'
→ 如果您忘记旧密码，输入 '136900'
- 4 输入新的 6 位元密码。
- 5 再次输入新的 6 位元密码确认。
→ 新密码生效。
- 6 按 OK 键确认。

设置 DivX 字幕字型

你可设置支持录制 DivX 字幕的字型种类。

- 1 在 'Preference Page'，按 ▲▼ 选择 { DIVX Subtitle }，然后按 ►。

{ Standard }

由该 DVD 播放机提供的标准英语字幕字型清单。

{ Others }

选择该功能显示其它的字幕字型。

- 2 按 ▲▼ 选择设置，然后按 OK 确认你的选择。

恢复原始设置

设置 DEFAULT 功能，所有选项和个人设置恢复到出厂默认设置。

- 1 在 'Preference Page' 中，按 ▲▼ 键选择 { Default }，然后按 ► 键选择 { Reset }。
- 2 按 OK 键确认。
→ 所有设置将恢复到出厂默认设置。

提示： 划有底线的选项 是默认设置。

返回上一级功能表，按 ◀ 键。清除功能表，按 SETUP 键。

设置睡眠计时

睡眠计时可以使系统在预设的时间自动切换到节能待机模式。

- 反复按遥控器上的 **SLEEP**，直到出现想要的关机时间。
 - 选择下列时间（分钟）：
15 → 30 → 45 → 60 → OFF → 15...
 - “如启动睡眠模式，显示面板上会出现“SLEEP”的图示。
 - 在系统切换到节能待机模式前，会显示10秒倒计时。
“SLEEP 10” → “SLEEP 9” →
“SLEEP 1” → “STANDBY”

取消睡眠计时

- 反复按 **SLEEP**，直到出现“OFF”，或按 **STANDBY ON** (⏻)按钮。

调谐器操作

重要资讯！
确认 FM 和 MW 天线已经连接好。

调较频道

- 按遥控器上的 **TUNER** (或按前置面板上的 **SOURCE** 控制按钮)，选择 "FM" 或 "MW"。
- 按遥控器上的 **▲▼** 键。
→ 显示面板会出现 "SEARCH" 字样，直到搜寻到有强大讯号的频道为止。
- 必要时请重复步骤 2，直到找到您所要的频道为止。
- 要调较信号微弱的频道，按住 **◀▶** 键并重复地按，直到找到最理想的接收效果。

预设频道

您可以储存最多 40 个 FM 频道和 20 个 MW 频道。

帮助提示：

- 如果在 20 秒钟内不做任何操作，系统将推出预设模式。
- 在随插即用模式下，如果没有检测到有效的频率，会出现 "PLEASE CHECK FM/MW ANTENNA"。

使用随插即用

随插即用可以自动存储所有的有效频道。

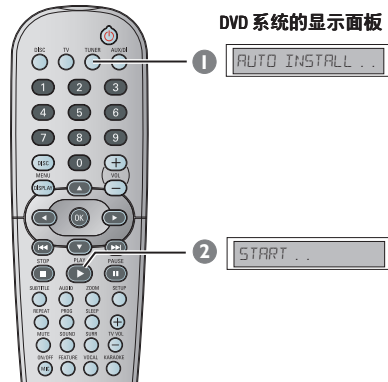

- 在第一次设定时，请按 TUNER。**
→ 出现 "AUTO INSTALL PRESS PLAY"。
- 按 PLAY ► 键直到显示面板上出现 "START..." 字样。**
→ 系统将从 FM 频道开始搜寻，然后转到 MW 频道。
所有讯号强大的频道均会自动储存。
→ 安装结束，将会播放最后一个接收到频道。

自动预设

使用自动预设功能来储存或重新设定所有预设的预设频道。

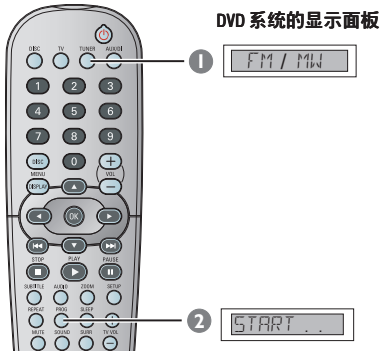

- 1 按遥控器上的 **TUNER**，选择“FM”或“MW”。
 - 2 按住 **PROG**，直到出现“START...”。
- 前面的所有预设将会被覆盖。

手动预设

使用手动预设功能仅储存您最喜爱的频道。

- 1 调较到您喜爱的频道（参阅“调较频道”）。
- 2 按 **PROG** 键。
- 3 按 **◀◀ / ▶▶** 选择您想要储存目前频道的预设号码。
- 4 再次按 **PROG** 键以储存。

选择一个预设频道

- 按遥控器上的 **TUNER**，然后按 **◀◀ / ▶▶** 以选择预置数目（或用数字键盘）。
- 波段，预设号码和频率将会显示出来。

删除预设频道

- 1 在调谐器模式中，按遥控器上的 **◀◀ / ▶▶** 键选择预设的频道。
 - 2 按住 **■** 直到出现“FM/MW X DELETED”（FM/MW X 删除）为止。
- “X”是指预设号码。
- 该频道会继续播放，但已从预设清单中删除。
- 其余预设的频道号码仍保持不变。

切换调频间隔（并非所有版本都有）

在某些国家中，MW/FM 波段中邻频的频率间隔是 9 kHz/50 kHz（某些地区为 10 kHz/100 kHz）。原厂的预设频率间隔是 9 kHz/50 kHz。

重要资讯！

切换调频间隔将会删除所有已经储存的预设频道。

- 1 按 **SOURCE** 键选择“FM”或“MW”。
 - 2 按 **STANDBY ON** 切换 DVD 系统到节能待机模式。
 - 3 再按 **STANDBY ON**（待机开启）启动 DVD 系统，并按住前面板上的 **◀◀** 按钮。
- 显示板上会显示“GRID 9”或“GRID 10”。

帮助提示：

– GRID 9 和 GRID 10 表示调频间隔分别是 9 kHz 和 10 kHz。

声音和音量控制

个别扬声器音量调节

您可以调较延时时间（仅用於中置扬声器和环绕扬声器）和每个扬声器的音量水平。这些调较可让您根据周围环境和设备优化声响。

重要资讯！

在调较扬声器设置之前，按遥控器上的 **SURR** 按钮，选择多声道环绕声模式。

- 1 按 **■** 两次以停止回放，然后按 **SETUP** 键。
- 2 反复按 **▶** 键选择 { Audio Setup Page }。
- 3 按 **▲▼** 键选择 { Speakers Volume }，然后按 **▶** 键。

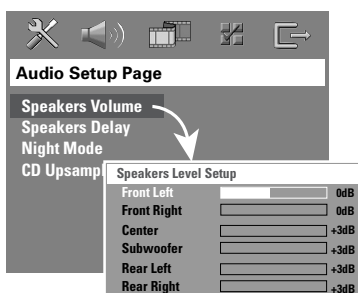

- 4 使用 **◀▶** 键设定每个扬声器的音量大小 (-6dB ~ +6dB)。
- 5 按 **OK** 确定。

- 6 按 **▲▼** 键选择 { Speakers Delay }，然后按 **▶** 键。

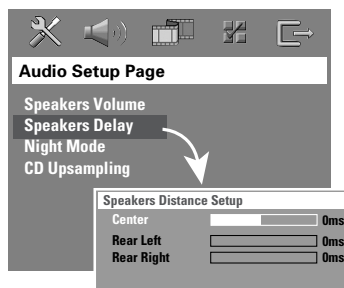

- 6 使用 **◀▶** 键设定中置扬声器和后置扬声器的延迟时间，以符合您最佳的环绕音效需求。
- 7 按 **OK** 确定。

帮助提示：

- 增加/减少 1ms (毫秒) 的延迟时间相当於 30cm 的距离变更。
- 当环绕扬声器比前置扬声器更靠近欣赏位置时，使用较长的延时设定。
- 测试音会自动产生，以帮助您调较每个扬声器的声音水平。

提示： 划有底线的选项 是默认设置。
返回上一级功能表，按 **◀** 键。清除功能表，按 **SETUP** 键。

选择环绕声

- 按 **SURR** 选择：
多声道或立体声。
→ 不同的环绕声模式的有效性取决于所用的扬声器数目和光碟的固有声音。
→ 中置和环绕扬声器只在多声道环绕声模式下起作用。
→ 有效的多声道输出模式包括：杜比数位、DTS（数码影院系统）环绕和杜比 Dolby Pro Logic II。
→ 在环绕声模式下播放时，立体声广播或录音会产生一些环绕声效果。
然而，单声道声源不会从环绕扬声器中产生任何声音。

帮助提示：

- 如果系统设置功能表开启，您不能选择环绕声模式。

选择数位声音效果

选择一种能与您的光碟内容相匹配的、或能优化您所播放的音乐类型的数位声音效果。

- 按遥控器上的 **SOUND**。

当播放电影光碟时或在 TV 模式下，您可以选择：

CONCERT, DRAMA, ACTION or SCI-FI.
CONCERT（音乐会）、DRAMA（戏剧片）、ACTION（动作片）或 SCI-FI（科幻片）。

当播放音乐光碟时或在 TUNER、AUX/DI 模式下，您可以选择：

ROCK（摇滚）、DIGITAL（数位）、CLASSIC（古典）或 JAZZ（爵士）。

帮助提示：

- 要使声音降半调，选择 **CONCERT** 或 **CLASSIC**。

音量控制

调较 **VOLUME** 控制（或按遥控器上的 **VOL + / -**）提高或降低音量水平。

→ "VOL MIN" 是最低音量水平，"VOL MAX" 是最高音量水平。

临时关闭音量

- 按遥控器上的 **MUTE**。
→ 继续无声播放，并会出现 "MUTE"。
→ 要恢复音量，再按 **MUTE** 或提高音量水平。

故障排除

警告

切勿自行修理系统，否则质量保证将无效。切勿打开系统，否则有电击危险。

如果出现故障，在将系统送修前，请根据下表检查故障。如果在这些提示下，您还不能解决问题，请咨询你的经销商或飞利浦公司寻求帮助。

中文(简体)

问题	解决方案
没有电源。	<ul style="list-style-type: none">— 检查电源插头是否正确连接。— 按 DVD 系统前的 STANDBY ON，打开电源。
没有图像。	<ul style="list-style-type: none">— 请参阅您的电视手册选择正确的视频频道。改变您的电视频道，直到您看到 DVD 萤幕。— 按遥控器上的 DISC。— 如已启动逐行扫描功能，但连接的电视不支援逐行讯号或缆线不是根据指示连接，查看第 58 页以获得适当的逐行扫描安装指示或如下述取消逐行扫描功能：<ol style="list-style-type: none">1) 关闭电视的逐行扫描模式或转至隔行扫描模式。2) 按 OPEN CLOSE (开关) 开启光盘托盘。3) 在遥控器按 ◀。4) 在遥控器按 MUTE (静音)。
完全扭曲的图像或黑屏 / 白屏。	<ul style="list-style-type: none">— 如果您在改变 'TV TYPE' 设置时发生这种情况，等待 15 秒让其自动恢复。— 当你激活逐行扫描功能便会出现此种情况，等待 15 秒以便自动复原。— 检查视频连接。— 有时会出现轻微的形象变形。这不是故障。— 清理光碟。
即使您设置了电视显示，但仍无法改变萤幕高宽比。	<ul style="list-style-type: none">— DVD 光碟中的高宽比是固定的。— 要视电视的类型而定，该电视可能无法改变萤幕高宽比。
没有声音或声音扭曲。	<ul style="list-style-type: none">— 调较音量。— 检查扬声器的连接和设置。— 按遥控器上的正确输入源按钮 (例如 TV 或 AUX/DI)，选择您想通过 DVD 系统收听的设备。
不能实现某些功能，如视角、字幕或多语言音频。	<ul style="list-style-type: none">— DVD 光碟本身不具有这些功能。— DVD 光碟不允许改变声音或字幕的语言。
不能选择设置 / 系统功能表中某些专案。	<ul style="list-style-type: none">— 在选择设置 / 系统功能表前，按 STOP 按钮两次。— 根据光碟的实用性，有些功能表专案是不可选的。

需要协助吗？请至 www.philips.com/support

问题

解决方案

DVD 播放器没有开始播放。

- 放入一张可读的光碟，播放面朝下。DVD+R/CD-R 必须已经刻录成功。
- 检查光碟类型、制式 (PAL 或 NTSC) 和区码。
- 检查光碟上是否有划痕或斑点。
- 按 SETUP 关闭设置功能表萤幕。
- 您可能需要输入密码以改变家长控制等级或将光碟播放解锁。
- 系统内湿度太高。取出光碟，系统保持开机状态一小时左右。

中置和环绕扬声器没有声音

- 确认中置和环绕扬声器正确连接。
- 按 SURR 按钮选择正确的环绕声设置。
- 确认您的播放源是以环绕声 (DTS, Dolby Digital 等等) 录制或广播。

无线接收效果差

- 如果信号太弱，调较天线或连接外部天线，以得到更好的接收效果。
- 加大系统和电视或录影机之间的距离。
- 调到正确的频率。
- 使天线远离可能产生噪音的任何设备。

遥控器不能正常工作

- 在按功能键 (▶, ◀◀, ▶▶◀) 前，选择输入源 (例如 DISC 或 TUNER)。
- 把遥控器靠近系统。
- 更换新电池。
- 遥控器直接指向 IR 感测器。
- 检查电池是否正确安装。

不能播放 DivX 电影

- 检查 DivX 文件是否是在 'Home Theatre' 模式下用 DivX 5.x 编码器编码的。

DVD 系统不能工作

- 断电几分钟后，重新接上电源，尝试进行正常的操作。

需要协助吗？请至 www.philips.com/support

规格说明

放大器部分

输出功率	300瓦 RMS
-前置扬声器	40瓦 RMS / 声道
-后置扬声器	40瓦 RMS / 声道
-中置扬声器	70瓦 RMS
-低音扬声器	70瓦 RMS
频率回应	20赫 - 20千赫/-3 dB
讯号杂讯比	> 65 dB (CCIR)
输入灵敏度	
- AUX In	1000 mV

调谐器部分

接收频率	FM 87.5 - 108兆赫 (50千赫) MW 531 - 1602千赫 (9千赫) MW 530 - 1700千赫 (10千赫)
26 dB寂静灵敏度	FM 20 dB MW 4 μ V/m
图像抑制比	FM 25 dB MW 28 dB
中频抑制比	FM 60 dB MW 45 dB
信噪比	FM 60 dB MW 40 dB
AM 压制比	FM 30 dB
谐波失真	FM Mono 3% FM Stereo 3% MW 5%
频率回应	FM 180赫 - 10千赫/ \pm 6 dB
立体声分离	FM 26 dB (1千赫)
立体声门限值	FM 23.5 dB

光碟部分

镭射种类	半导体
光碟直径	12厘米 / 8厘米
视频解码	MPEG-1/MPEG-2/MPEG-4/ DivX 3.11, 4.x & 5.x
视频处理器	12比特
制式	PAL / NTSC
视频格式	4:3/16:9
视频信噪比	74 dB
复合视频输出	1.0 V _{p-p} , 75 Ω
音频处理器	24比特 / 192千赫
频率回应	4赫 - 20千赫 (44.1千赫) 4赫 - 22千赫 (48千赫) 4赫 - 44千赫 (96千赫)

主机

电源电压	110 - 127 V / 220 - 240V; 50/60赫 可切换
电力消耗	70瓦
省电待机功率	<0.5 瓦
尺寸(阔X高X深)	360 x 54 x 324 毫米
重量	2.7千克

前置扬声器/后置扬声器

系统	2路, 密闭音箱
电阻	12 Ω
扬声器	1 x 76毫米 (3") 高频
频率回应	120赫 - 20千赫
尺寸(阔X高X深)	94 x 175 x 65 毫米
重量	0.40千克/每个

中置扬声器

系统	2路, 密闭音箱
电阻	6 Ω
扬声器驱动器	1 x 76毫米 (3") 高频
频率回应	120赫 - 20千赫
尺寸(阔X高X深)	225 x 94 x 75 毫米
重量	0.68千克

低音扬声器

电阻	6 Ω
扬声器驱动器	152毫米 (6") 低音扩音器
频率回应	30赫 - 120赫
尺寸(阔X高X深)	360 x 340 x 130 毫米
重量	3.92千克

规格改变不另行通知。

长宽比：显示图象的垂直及水平尺寸比例。传统电视的水平及垂直比例为4:3，而阔萤幕电视则为16:9。

AUDIO OUT 插孔：位於DVD音响系统背面的插孔，负责传送音频至另一系统。(电视、立体声等)。

比特率：保存指定长度音乐的数据；以每秒千比特、Kbps或录音速度作量度单位。一般来说，比特率愈高或录音速度愈快，音质也就愈好，但所占的光碟空间也就愈多。

章节：在DVD上较标题为短的画面或乐曲段落。标题是由多个章节组成，而每个章节均已编上章节号码，方便阁下搜寻。

色差视频输出插孔：位於DVD音响系统背面的插孔，能把高质视频画面传送至附有色差视频输入插孔的电视(R/G/B, Y/Pb/Pr等)。

光碟目录：能使用萤光幕显示并选择收录在DVD中的图像、声音、字幕及多角度观赏等功能。

DivX 3.11/4.x/5.x：DivX 编解码器是一种专利申请中的技术，而MPEG-4是根据DivXNetworks, Inc. 所研发的视频压缩技术，可将数位影像压缩成极小的尺寸以便在网路上传输，同时还能保持高画质。

杜比数码：由杜比实验室发展出来的环回立体声系统，拥有高达六个数码音频声道(前左、前右、环回左、环回右和中置、重低音扬声器)。

杜比环绕专业逻辑 II：它是一个经改良的矩阵解码技术，在杜比环绕程式材料上，可提供更佳的空间感和方向性。它能在可转换的立体声影碟上提供震撼性的三维声场效果。它亦能将环绕音效带进汽车音响内，当传统环绕程式与杜比环绕专业逻辑 II 解码器完全兼容时，便可将声轨解码以完全感受专业逻辑 II 的重放声效，当中包含独立左和右环绕声道(此等材料亦与传统专业逻辑解码器兼容)。

DTS：数码影院系统。这是一个有别於杜比数码的环回立体声系统，其格式是由其他公司研制出来的。

JPEG：极普遍的数码静止画面格式。由联合照相专家组提出的静止画面数据压缩系统，虽然压缩比例高，但影像质素，只会受轻微的影响。

MP3：附有声音数据压缩系统的档案格式。MP3全名为Motion Picture Experts Group1 (或MPEG-1) Audio Layer 3。如使用MP3格式，CD-R或CD-RW光碟能储存比普通CD多10倍的数据。

多声道：DVD已把每条声音频成一个声场。多声道是指拥有三个或以上声道的音频结构。

家长监管：此DVD功能，可根据不同国家的限制水平，限制播放光碟用户的年龄。每张光碟的限制各有不同。启动功能后，如软件的级数较用户自订的级数为高，光碟将不能播放。

播放控制(PBC)：收录在视频CDs或SVCDs的讯号，用以控制复制程序。如使用在视频CD或支援PBC的SVCD上的目录萤幕，你便可以享用互动式软件以及拥有搜寻功能的软件。

逐行扫描：它能以讯号框的形式，同时显示画面上的所有水平线。这个系统能把DVD上的隔行视频转换为逐行扫描格式，以连接逐行显示屏。这样便能大大提升垂直解像度。

地区编码：此系统令光碟只能在预先设定的地区播放。此DVD机只能播放拥有兼容地区编码的光碟。你可在产品标签上，找到DVD机的地区编码。部份光碟或会拥有多於一个的兼容地区(或全区)。

环回：此系统能安排多个扬声器环绕聆听者，藉以制造3D立体声场，令人彷如身处现场一样。

标题：在视频软件中的DVD、音乐等图像或音乐功能中最长的部份或在音频软件中的整张专辑。每个标题均已编上标题号码，方便阁下找寻。

VIDEO OUT 插孔：位於DVD音响系统后的插孔，用以传送视频至电视。