

海尔全自动洗衣机

使用说明书

# Haier

## 本说明书适用机型

XQB50-81 SD

XQB60-81 DZ

- 使用前请仔细阅读说明书
- 请妥善保存，以备参阅

Haier

# 目录

● 规格书 .....	封二
● 各部位名称 .....	1
● 注意事项 .....	2
● 安装与调整 .....	4
● 洗前准备 .....	8
● 洗涤须知 .....	9
● 洗涤剂的使用 .....	9
● 按操作按钮及操作步骤 .....	10
● 关闭上盖 .....	13
● 洗衣结束 .....	13
● 洗后处理 .....	14
● 故障排除 疑问解答 .....	15
● 装箱说明 .....	16
● 安全用电提示 售后服务 .....	17

# 规格表

本产品执行标准：GB/T 4288-2003 家用电动洗衣机

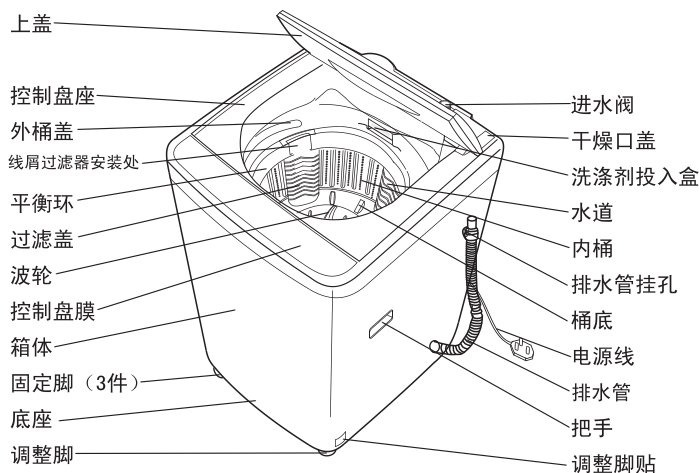

水位/水量(L)	1/17、2/21、3/26、4/30、 5/35、6/39、7/44、8/48、 9/52、10/57	适用所有机型
进水压力(MPa)	0.03~0.78	适用所有机型
额定洗涤/脱水容量(kg)	5.0	XQB50-81 SD
额定洗涤/脱水容量(kg)	6.0	XQB60-81 DZ

# 各部位名称



说明：本说明书中的图形均为示意图，同时由于产品的不断改进，您所购买的产品及其配件可能与本说明书图示不一致，请谅解。

## 符号含义说明

<p>警示标志</p> 	<p>凡带有该标志的内容，关系到产品安全和使用者的人身安全，必须严格按照要求操作，否则可能会造成洗衣机的损坏或危及使用者的人身安全。</p>
<p>禁止标志</p> 	<p>凡带有该标志的内容，是必须绝对禁止的行为，否则可能会造成洗衣机的损坏或危及使用者的人身安全。</p>

- 使用前请仔细检查电源插座，确认接地可靠，以确保您的使用安全。
- 本产品只能在中国大陆使用，如要到其他国家或地区使用，请与本公司联系定制。

# 注意事项

请将电源线插头插在单相三极220V交流电电源插座上，插座的接地线端一定要可靠接地。可能的话，最好使用漏电保护器。

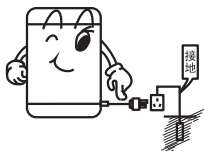

洗衣机正常使用时，电源线插头应便于用手插拔，停电、移动、不用或清理时，一定要把电源插头拔下并关掉水龙头，请不要用湿手去插或拔插头。



- 不要过度弯曲、拉伸、扭转、捆扎或让重物重压电源线；
- 电源插头的插片要保持清洁，若沾有灰尘，请仔细用干布擦掉；
- 当电源线或电源插头损伤时，为避免危险，必须由我公司特约维修点或我公司售后服务部门专职人员更换。



不能安装在浴室等潮湿的地方，绝对不能用水冲洗，不能将湿衣物放到控制盘膜上

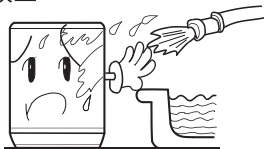

不要使用50°C以上的热水。



洗衣机安装在有地毯的地面上时，地毯不得堵塞通风孔。

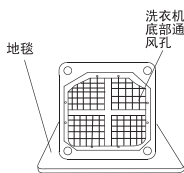

- 1、不要洗涤雨衣、自行车罩等防水性衣物，以免异常振动或损坏衣物。
- 2、洗涤在水面上漂浮的衣物时，要特别注意，以免损坏。



不要与其它电器合用一个插座，插头与插座配合松动时不要使用。

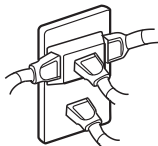

# 注意事项

洗衣机工作时，不要将手伸进运转中的洗衣机桶里面，即使转速很慢也是危险的。要特别注意孩子，切勿让儿童攀爬洗衣机。



不能自行分解、修理、改装。



不要将任何热的、重的物品（如盛有热水的壶）放在洗衣机上。



不允许洗涤染有挥发性物质（稀料、汽油等）的衣物。



无人照看的儿童或残疾体弱者不得使用此机器。

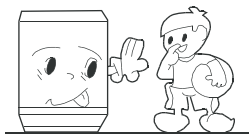

避免阳光直接照射洗衣机，不要靠近暖气等热源。

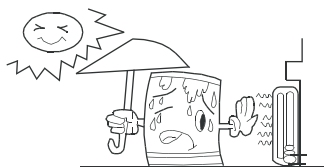

洗涤时，线屑过滤器一定要完好，并安装到位。如线屑过滤器遗失或破损，请与我公司当地售后服务联系。



- 洗衣前，请仔细确认水龙头是否打开，进水管是否正确连接。
- 建议采用低泡洗衣粉。
- 建议在0℃以上的环境中使用洗衣机；在0℃以下的环境中会造成洗衣机的进水、排水系统结冰而损坏整机。如果洗衣机在0℃以下的环境中存放过久，必须在室温环境下放置约2小时~4小时后才能使用。

# 安装与调整

请您按说明书的要求安装与调整洗衣机，这对您安全及正确使用洗衣机很重要

## 安装线屑过滤器

针对不同的内桶结构按下述方法将线屑过滤器安装上：  
将线屑过滤器从上往下插到洗衣机的线屑过滤器安装处。



## 安装底盖板

用户打开包装之后，请将洗衣机轻轻地向前放倒在柔软的物体上（如毛巾布、毛毯等）用十字花螺丝刀将底盖板用8个螺钉安装到洗衣机底部，然后轻轻扶起，如图所示。

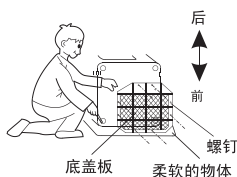

## 安装位置的调整

洗衣机距离墙20mm以上，支撑面最大允许倾斜角为 $2^\circ$ 。地面倾斜或不平会造成洗衣机运行不平稳或中途停止，请用以下方法调整：

### ● 水平的确定

将系有重锤的吊绳吊挂确认洗衣机是否水平

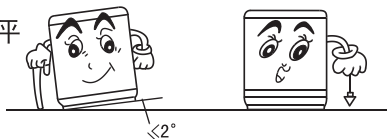

### ● 调节调整脚

1. 旋转调整脚时，请将洗衣机调整脚侧稍抬起，松开调整螺母，旋转调整脚。
2. 调整完毕，旋紧调整螺母。

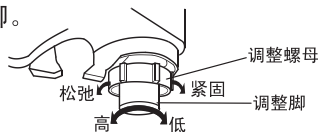

# 安装与调整

## 如何改变排水管方向

1. 卸下洗衣机后盖。
2. 取下排水管架，将排水管放下，收进箱体，并卸下排水管护套，如图1所示。
3. 将另一侧排水口护盖卸下，换上排水管护套，如图2所示。
4. 将排水管从另一侧伸出，并装上排水管架，如图3所示。
5. 将排水口护盖安装到另一侧，如图4所示。

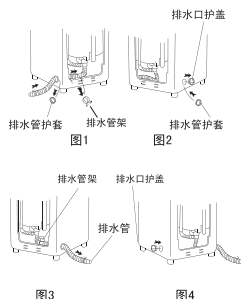

注意：为保证安装的正确性，建议由我公司的售后服务人员进行排水管的换向改装。

## 排水管的使用

### 排水管应排水流畅

1. 排水管高度应小于10cm，否则将造成排水不畅，排水时间太长，洗衣机会中途停止。

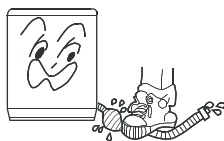
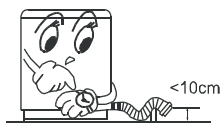

4. 需加长排水管时，请另购排水管，加长排水管的内径应不小于30mm，长度应不大于1.5m。

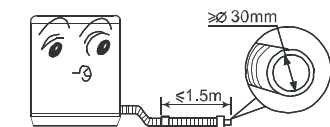

2. 勿踩踏或压排水管。
3. 排水管不需要太长时，可从中间部位切除，为了排水流畅，可将排水管前端斜切。

加长排水管过长时，可从A或B两处切除排水管。

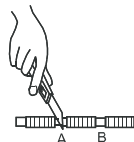
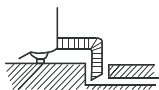
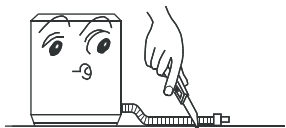

# 安装与调整

## 安装进水管

### 确认水龙头

合适的水龙头

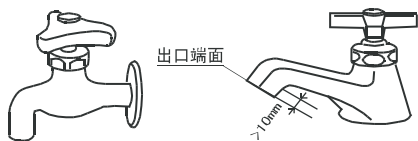

不合适的水龙头

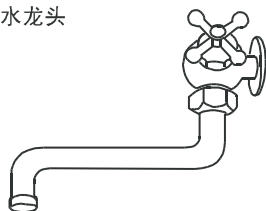

要求前端长度大于10mm

水龙头出口端面要平整，若不平整，请用锉刀锉平，以免漏水。

### 进水管接头 与水龙头的连接

1. 按住锁紧杆下端往下压滑动器，从进水管部件上取下进水管接头，如图1。
2. 揭下标记牌，确认螺纹露出约4mm，如图6。若小于4mm，请松开螺母，使之达到4mm。
3. 将进水管接头四个螺钉松至可套在水龙头上为止，然后将进水管接头套在水龙头上，如图2。（如果水龙头口径偏大，进水管接头套不上，则松开四个螺钉，取下衬套，如图3）

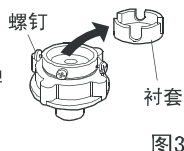
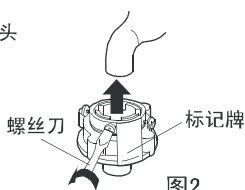
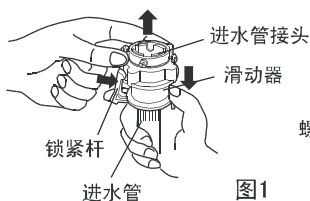

4. 均等紧固进水管接头上的四个螺钉，如图4。
5. 旋紧紧固螺母，如图5。旋紧后，螺纹露出小于2mm，如图6。

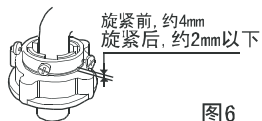
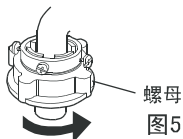
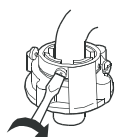



# 安装与调整

## 进水管与洗衣机连接

1. 切勿取下吸水垫，每次使用洗衣机前请检查吸水垫是否脱落或损坏，如有此情况，请及时与我公司售后服务部门联系。
2. 将进水管螺母套到进水阀接头上。
3. 拧紧进水管螺母，稍晃动确认是否紧固合适。

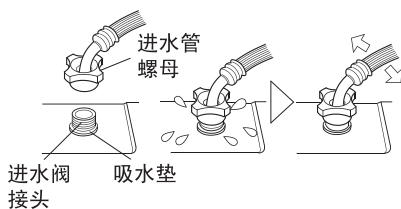

## 进水管接头与进水管的连接

1. 压下滑动器，将进水管插入进水管接头。
2. 将锁紧杆挂住进水管接头，放下滑动器，到发出“啪”的声音为止。

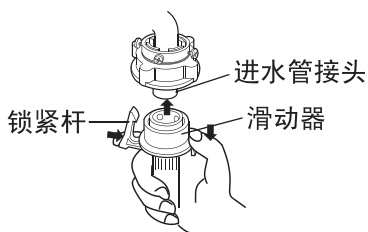

## 检查进水管接头与水龙头的连接

1. 轻轻拉进水管确认是否紧固。
2. 安装完毕打开水龙头，确认是否漏水。
3. 进水管不能用力弯曲。
4. 每次使用洗衣机前，请检查进水管接头与水龙头的连接及进水管连接处安装是否牢固，防止安装不到位而脱落。

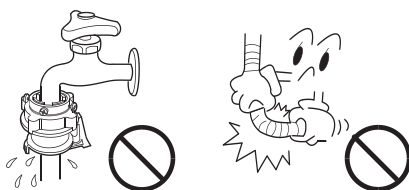

## 进水管拆卸

1. 关闭水龙头。
2. 按住锁紧杆压下滑动器，然后拔下进水管。如果每周使用洗衣机一次以上，可不卸下进水管接头，避免固定螺钉损伤。

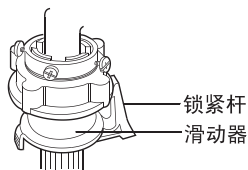

# 1 洗前准备



## 洗衣前的准备工作

1. 接好进水管。
2. 确认电源插座可靠接地后，将电源插头插入电源插座。接地端不应与煤气管道、自来水管连接。
3. 将排水管放下。

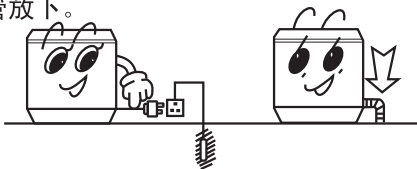

4. 地面倾斜或不平会造成洗衣机运行不平稳或引起异常声音，请放平洗衣机。

## 洗涤物在洗涤前请注意如下事宜

确认洗涤物有无特殊要求。

清理衣袋，将硬币、砂子、发夹等物品取出。



将纽扣扣好、拉链拉好。



洗涤物不应过量，牛仔服及大件衣物应松散放入。



波轮运转时，衣物的纽扣可能会发出声音，为慎重起见，将带有纽扣的衣物放在衣物当中。



- a、检查确认衣物是否适合洗衣机洗涤及是否适合水洗，以免造成衣物变形、损伤；
- b、破损衣物修补后再洗涤；
- c、将易掉色的衣物和其他衣物分开洗涤；
- d、不易吸水的衣物请用手按入水中；
- e、附有较多泥灰的衣物，请先除去污物，特别脏污的部位，可事先沾上洗涤剂，这样更易消除该部位的污垢；
- f、表面易起球和长绒的衣物翻转后投入；
- g、受化学品污染的衣物勿直接投入洗衣机内；

## 2 洗涤须知



- 洗衣机的洗涤、脱水容量是指一次可洗、脱干燥状态标准洗涤物（按标准GB/T 4288-2003 附录A中A4规定的洗涤物）的最大重量。
- 布质的厚度、大小、种类不同，会影响实际洗涤容量。1次洗涤以放入适量洗涤物、洗涤过程中洗涤物能正常翻转为宜。
- 建议采用低泡洗衣粉。
- 少量衣物不要选择高水位，以防水滴飞溅。

## 3 洗涤剂的使用

浓缩型洗衣粉、洗涤剂投入口

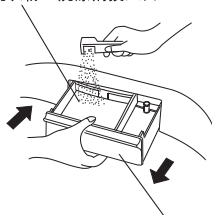

洗涤剂投入盒

- 投入洗涤剂前先关闭内盖。
- 将洗涤剂直接放入洗涤剂盒，如左图所示。
- 投放完毕后，需将洗涤剂盒关闭。

### 如何使用漂白剂

注水至规定水位后，将漂白剂用容器稀释后，慢慢倒入洗涤桶内。

- 带色或有花样的衣物易掉色，应避免使用漂白剂。
- 漂白剂不应直接接触洗涤物。
- 漂白剂的使用方法、使用量按漂白剂的说明书。
- 粉末型漂白剂溶化后再使用。

### 如何使用洗衣粉

在洗衣机内直接溶化

1. 注入少量水（选择低水位）。
  2. 放入洗衣粉，运转约30秒钟，使之充分溶化。
  3. 放入洗涤物，选择合适水位。
- 洗衣粉的速溶方法
    1. 准备约30°C的温水和容器。
    2. 边搅拌边放入洗衣粉，使之充分溶化。
  - 洗衣粉比洗涤剂更容易污染洗涤物，因此使用洗衣粉时，要适量使用。不同的洗衣粉的用量有些差异，具体
  - 用量还需参考洗衣粉说明。

# 4 操作按钮及操作步骤

## a 操作按钮作用说明

### 指示灯状态及含义

- 灯灭
- :○: 一闪一亮, 显示正在运行的程序
- 灯亮, 显示将要运行的程序或选中的状态
- ☀ 快速闪亮, 表示异常

### 过程选择按钮

- 可以选择浸泡、洗涤、漂洗、脱水四种程序的一种或几种。

### “电源开/关”按钮

- 按一下“电源开/关”按钮, 接通电源。
- 通电后按一下“电源开/关”按钮, 切断电源。
- 接通电源后, 约10分钟后若不使用洗衣机, 洗衣机自动断电。

- 9 ● ● 10
- 7 ● ● 8
- 5 ● ○ 6
- 3 ● ● 4
- 1 ● ● 2

水位选择

- 浸泡
- :○: 洗涤
- 漂洗
- 脱水

过程选择

- 标准
- 大物
- 轻柔
- 速洗

程序选择

启动/暂停

电源开/关

### 水位选择按钮

- 用户可自己选择水位。
- 在洗涤过程中, 按住“水位选择”按钮即可补进水。
- 选用速洗程序时, 水位显示为“2”, 进水至2水位后一边进水一边洗涤到约“4”水位后, 进行正常洗涤。

### “启动/暂停”按钮

- 接通电源后, 按一下按钮, 启动
- 运行时按动, 暂停。
  - 暂停时按动, 再启动。

### 程序选择按钮

可以选择以下全自动程序

程序	适用情况
标准	一般洗涤
大物	较大较厚衣物的洗涤
轻柔	毛织品或内衣的洗涤
速洗	少量轻污物欲快速洗涤

## b 操作按钮使用步骤及各步骤说明

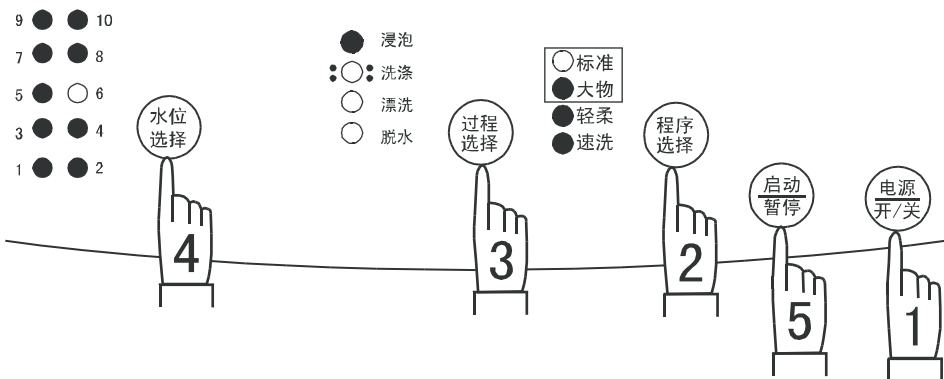

1 按“电源开/关”按钮，开启电源



2 按“程序选择”按钮，选择合适的全自动程序

开启电源后，标准程序自行设定，如果选用其它全自动程序，按动“程序选择”按钮至相应的程序灯亮。

例：对轻污物欲快速洗涤时，用速洗程序。



3 按“过程选择”按钮，选择合适的过程程序



开启电源后，洗衣机自行设定“洗涤-脱水”过程程序，此为常用过程程序。如果选用其它过程程序，按动“过程选择”按钮，选择浸泡洗、洗涤、漂洗、脱水程序的一种或几种。

## 请 注 意

- 即使桶内无水，也要经过一段时间后才开始脱水。
- 洗涤毛织品时，不要用浸泡程序。
- 毛织品等易损衣物，请装入网袋中洗涤、脱水，以免造成损伤。

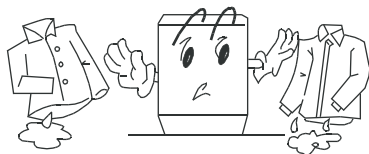

## 过程程序选择方法

按压“过程选择”按钮次数	选择过程程序	适用情况	运行内容（点亮的指示灯显示将要运行的过程程序）
0	洗涤 - 脱水	一般衣物需洗涤、漂洗、脱水时	浸泡洗 ● 洗涤 ○ 漂洗 ○ 脱水 ○
1	洗涤 (洗涤剂留在桶内)	重复利用洗涤剂	浸泡洗 ● 洗涤 ○ 漂洗 ● 脱水 ●
2	洗涤 - 漂洗 (漂洗液留在桶内)	避免衣物起皱洗涤剂不需脱水	浸泡洗 ● 洗涤 ○ 漂洗 ○ 脱水 ●
3	漂洗 - 脱水	手工洗完衣物需要漂洗脱水时	浸泡洗 ● 洗涤 ● 漂洗 ○ 脱水 ○
4	脱水 (排完水后脱水)	手工洗完衣物只需脱水时 (先排水后脱水)	浸泡洗 ● 洗涤 ● 漂洗 ● 脱水 ○
5	浸泡洗 - 脱水	衣物很脏、衬衣的袖口、领子很脏时，先浸泡，再洗涤	浸泡洗 ○ 洗涤 ○ 漂洗 ○ 脱水 ○

- 按压“过程选择”按钮6次又回到初始状态，依次循环。
- 浸泡洗程序可配合标准，大物全自动程序使用，浸泡中伴随间断的波轮搅拌。

#### 4 按“水位选择”按钮，选择合适的水位

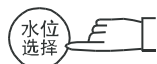

如选择其它水位，按“水位选择”按钮，选择水位。

#### 5 按“启动/暂停”按钮



### 5 关闭上盖

如打开上盖，洗衣机会在执行脱水程序前停止

### 6 洗衣结束

洗衣过程结束后，洗衣机自动断电

# 7 洗后处理

- 使用后，请及时清除线屑过滤器等处附有的线屑杂物，否则将影响您更好的使用本机。
- 进行清理时，请先将电源插头从插座上拔下。

洗涤剂盒请拆卸后水洗

- 1 拆卸方法：轻轻倾斜着往上拉。
- 2 安装方法：倾斜着从上装进，然后推进去。



拆卸



安装

- 洗涤过程中，必须使用线屑过滤器。
- 每次使用后都必须及时清理。

线屑过滤器

- 1 向上提拉，可拆下。
- 2 往下按可装上。
- 3 洗完衣物后，清理过滤网。

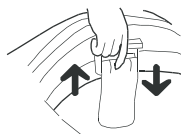

拆装



清洗

进水阀的过滤网易被杂物堵塞，阻碍进水，应经常用刷子清扫。

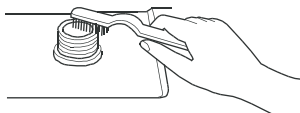

箱体污染时，用湿软布擦拭

- 不要直接用水冲洗。
- 用中性洗涤剂擦拭。
- 不可用稀料、汽油、酒精擦拭。

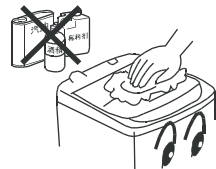

1. 洗衣完毕，关闭自来水龙头。（如果需要，可卸下进水管）
2. 请勿在洗衣机桶内存水久置，每次使用完毕后，立即将水排净。
3. 必须把电源插头拔下后进行保养。
4. 挂好电源线和排水管。
5. 用干净的软布将洗衣机表面及桶内水珠擦干，将上盖打开一段时间（约1小时）后，再关上上盖。



# 故障排除 疑问解答

(若洗衣机出现故障, 请拔下电源插头进行检查) 以下情况, 有时不是故障, 在委托修理前, 请再次确认, 如确属故障, 请与本公司特约维修点或本公司售后服务部门联系, 切勿自行修理。

故障现象		故障原因	排除方法
水位传感器异常, 2、4、6、8、10 水位灯闪		● 水位传感器松脱	● 装好水位传感器
不排水或排水过慢, 大物 + 洗、漂、脱灯闪		● 排水管是否放倒 ● 排水管是否堵塞	● 放下排水管, 开关上盖一次 ● 清除异物, 开关上盖一次
运行到中途停止, 轻柔 + 洗、漂、脱灯闪		● 上盖没盖	● 盖上上盖
安全开关动作不脱水, 快速 + 洗、漂、脱灯闪		● 衣物是否放偏 ● 洗衣机是否倾斜	● 重新整理衣物, 盖上上盖 ● 将洗衣机调整水平, 开关上盖一次
不进水或进水缓慢, 浸、洗、漂、脱灯闪		● 水龙头是否打开, 是否停水 ● 是否水压太小 ● 进水阀是否堵塞 ● 电源插头是否插紧 ● 水龙头是否打开 ● 是否按动电源开关和“启动/暂停”按钮	● 打开水龙头, 开关上盖一次 ● 开关上盖一次, 继续进水 ● 清洗进水阀, 开关上盖一次 ● 插紧电源插头 ● 打开水龙头 ● 按动电源开关和“启动/暂停”按钮
洗衣机不工作	不洗涤	● 是否停电 ● 电源插头是否插紧 ● 水位是否未达到预定水位	● 来电后再使用 ● 插紧电源插头 ● 注水到预定水位
	不脱水	● 电源插头是否插紧 ● 上盖是否盖好 ● 衣物是否摆放平整	● 插紧电源插头 ● 盖好上盖 ● 将衣物放平
洗衣机内有异音		● 洗衣机是否倾斜 ● 脱水时衣物是否放偏 ● 是否有异物	● 将洗衣机调整水平 ● 重新整理衣物, 盖上上盖 ● 清除异物
水龙头漏水		● 进水管接头螺钉是否松驰 ● 进水管接头螺钉是否扭偏	● 将进水管接头调正紧固

## 常见现象

现象	解释
● 脱水开始时, 断断续续脱水	● 调整平衡, 防止衣物放偏
● 选择脱水程序, 洗衣机不脱水	● 洗衣机程序设置排水时间, 必须经一段时间后才开始脱水
● 洗涤、漂洗进水或补进水时, 波轮暂停转动	● 注水时, 防止水飞溅
● 洗衣机初次使用时, 排水管内可能有少量水流出	● 这是出厂检验性能时残存的水

# 装箱说明

名称	数量
● 使用说明书	● 壹本
● 保修证	● 壹件
● 线屑过滤器 	● 壹件
● 进水管部件 	● 壹件
● 底盖板  (存放于洗衣机包装上衬与包装箱上封口间)	● 壹件
● 自攻螺钉 	● 捌件
● 排水管 	● 壹件
● 排水管卡 	● 壹件
● 电脑全自动洗衣机	● 壹台

# 安全用电提示



本产品属于I类电器，请您使用时注意用电安全！

1. 必须使用有可靠接地的电源，电源的地线要埋入大地，不能和自来水管等公用设施连接；分清电源的地线和零线，不能将这两种导线连接在一起。
2. 必须使用单独专用插座，插座应为国家强制性产品认证的合格产品。

为了您和家人的安全，如果您家中用电有不符合上述要求的地方，请您尽快改进。

## 售后服务

尊敬的用户：

感谢您使用海尔系列洗衣机，我公司将按照《消费者权益保护法》的有关规定，凭保修证及发票为您提供下列服务：

一、整机免费保修三年。

二、下列情况不属于免费服务范围：1. 用户因运、装、用、管不当而损坏的；2. 自行拆卸产品的；3. 涂改发票或无购机发票和保修证明的；4. 因异常电压、火灾等外部原因损坏的；5. 未按说明书、洗衣机主体注意标牌等注意事项要求使用的；6. 使用于一般家庭以外（如：公用机和业务用，车辆、船舶等的备品）时的故障操作损伤。

备注：1、本产品如有结构变化、数据变化，恕不另行通知。

2、根据需要，以下零件可供选购：

● 进水管(0.5m, 1m)（用于加长进水管）      ● 排水管（用于加长排水管）

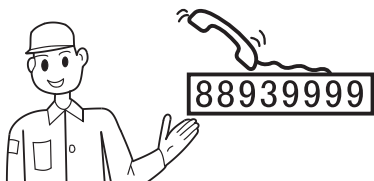

售后服务中心总部：青岛市308国道609号

邮编：266101

服务电话：(0532) 88939999

传真：(0532) 87636565

海尔客服直通信箱：9999@haier.com

各地售后服务分中心：请参阅保修证，拨打当地售后服务电话。



真诚到永远

## 合格证

Certificate of Quality

检验员:

海尔集团

青岛海尔洗衣机有限公司

地址：青岛高科技工业园海尔路海尔园内 邮编：266101

服务电话：(0532) 88939999 传真：(0532) 87636565

Internet网址：<http://www.haier.com>

E-mail地址：[washer@haier.com](mailto:washer@haier.com)

VC532236

版次：05.2版

专用号：00332902014