

# Panasonic

電話傳真機

型號

**KX-FT33HK**  
**KX-FT34HK**



為了易於開始使用，  
請先閱讀此部分。

安裝  
與  
準備

電  
話

傳  
真  
/  
影  
印

排  
除  
問  
題  
及  
保  
養

一  
般  
資  
料

# 操作說明書



使用此傳真機前請先閱讀此操作說明書，並且妥善保存，以便日後查閱。

感謝您購買 Panasonic 小型感熱式傳真機

## 歡迎您進入 Panasonic 傳真機的世界

此 Panasonic 小型感熱式傳真機備電話、傳真、影印功能合為一體，從而使您更有效地於辦公室或家居使用。透過使用這些方便的功能，您可使本機達至最佳的效果。

供您將來參考

購買日期

機身編號

(編印在機的底部)

經銷商名稱與地址

經銷商電話號碼

在此使用手冊內，所有型號字尾的“H”都會被省去。

版權：

本手冊的版權屬於九州松下電器株式會社（K 和其領有執照者，在版權法的保護下，事先未經 K 和其領有執照者的書面同意，不得以任何形式對本手冊進行全部或部分複製。

©Kyushu Matsushita Electric Co., Ltd. 九州松下電器株式會社 1998

# 重要的安全說明

使用本機時，為了減少火災，觸電或人員傷亡的危險，應始終遵守下列基本的安全預防措施：

1. 閱讀和了解全部說明。
2. 按照機身註明的警告及指示操作使用。
3. 清潔前，請從AC插座上拔掉本機的電源插頭。勿使用液體或噴霧清潔器。請用濕布擦拭。
4. 請勿在靠近水的地方使用本機。例如：靠近浴缸，臉盆、廚房洗滌槽等。
5. 將本機牢固地放置於穩定的地方。否則，如果本機摔落，會導致嚴重損壞。
6. 機器上的縫隙和開口用於通風，以防本機過熱。所以，請勿堵塞或掩蓋這些開口。絕對不要將本機放在散熱器附近或沒有安裝適當的通風設備的地方。
7. 本機只能用機器上標明的電源類型。如果您不了解自己家中的供電類型，請諮詢經銷單位或當地供電局。
8. 為了安全，本機備有三腳地線插頭。如果您無此種插座，請安裝之。勿使用任變壓器影響其安全功能。
9. 切勿將任何東西壓放在電源線上。將本機安放在電源線不會被踩踏或使人絆倒的地方。
10. 切勿讓牆壁插座和分線過載，否則會導致火災或觸電。
11. 切勿將任何東西塞入本機機殼縫隙內。否則會引起火災或觸電。切勿將任何液體潑灑在本機上。
12. 為了減少觸電危險，切勿拆卸本機。當需要進行維修時，請將本機送到合格的維修中心去。打開或取下蓋子，將可能使您碰觸到電壓或其他危險。不正確的重新組裝，在使用中可能引起觸電。
13. 在下列情況下，請從牆壁插座上拔出本機插頭，並將維修工作安託給合格的維修中心：
  - A. 當電源線或插頭損壞或磨損時。

- B. 如果有液體流入本機。
  - C. 如果本機已遭受雨淋或水澆。
  - D. 如果按照使用說明進行操作，本機不能正常工作。只能調節使用說明書中的控制部分，不正確的調節反而會使合格的服務中心必須進行廣泛的修理。
  - E. 如果本機被摔落或機身損壞。
  - F. 如果本機在性能上發生明顯的變化。
14. 在雷雨過程中，請避免使用電話（無線電話除外）。否則，雷電可能會引起遠距離觸電。
  15. 當附近有瓦斯洩漏時，請勿使用本機。

## 請保管好此說明書

### 安裝：

1. 切勿在閃電打雷時安裝電話線。
2. 切勿在潮濕的地方安電話插座，除非該插座是專門為裝在潮濕之處而設計的。
3. 切勿觸摸未絕緣的電話線或接線端，除非電話線在網路界面處被切斷。
4. 安裝和改裝電話線時要小心謹慎。

### 警告：

為了防止火災或觸電，請勿將該產暴露在雨水或任何類型的濕氣中。

### 其他注意事項：

應使本機遠離產生電波干擾的電器裝置，如螢光燈和馬達等。



應該本機避開灰塵，高溫 and 震動。

勿將本機暴露在直射陽光之下。

勿將重物擱置於本機頂部。

勿用濕手觸摸插頭。

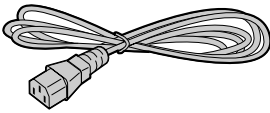
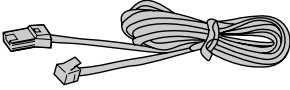
# 附件

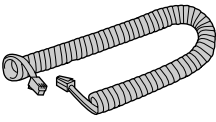
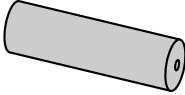
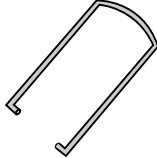
<p>電源線 ..... 一條</p> 	<p>電話線 ..... 一條</p> 	<p>聽筒 ..... 一個</p> 
<p>聽筒連接線 ..... 一條</p> 	<p>記錄紙 ..... 一卷</p>  <p>— 如需訂購感熱紙，請參閱後頁。</p>	<p>記錄紙架 ..... 一個</p> 

如發現上述附件不齊，請向經銷商連絡。  
請妥善保存外箱及包裝材料，以便日後裝運時使用。

## 附件訂購訊息

可以訂購下列型號的感熱紙作為更換使用。

型號	說明	尺寸
KX-A106	標準感熱紙	216mm x 30m / 卷 25mm 軸心
KX-A125	超感熱紙 (類似普通紙)	216mm x 30m / 卷 25mm 軸心

## 協助說明功能

你可以依下列方法操作，印出簡易的操作說明。

1 重複按 **HELP** 鍵，選擇您所需協助的功能說明。

按 **HELP** 鍵一次。

1 .HOW TO SET UP

二次

2 .EASY DIAL

三次

3 .FAX OPERATION

四次

4 .RECEIVE MODE

2 按 **START/COPY/SET** 鍵。

PRINTING

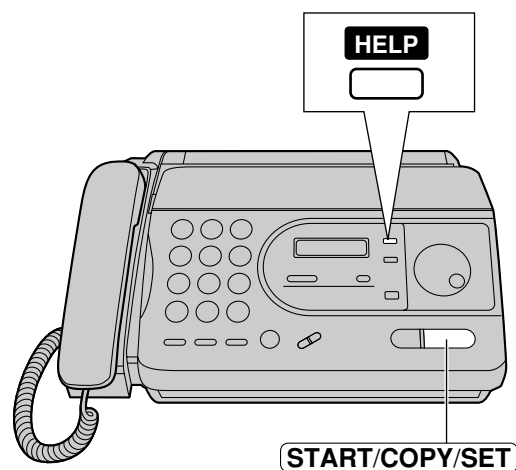

# 目錄

## 入門篇

安裝記錄紙	8
連接本機	9
打電話	10
接聽來電	10
傳送文件	11
接收文件	12
影印功能	13

## 安裝與準備

各部名稱	控制面板	14
	外觀	16
安裝	安裝記錄紙	17
	安裝記錄紙架	17
	連接本機	18
	設定日期和時間、名稱及傳真電話號碼	19
音量	調整音量	23

## 電話

電話功能	用手動撥號方式打電話	24
	接聽來電	24
	音頻(TONE)、瞬切(FLASH)及 暫停(PAUSE)鍵的用法	25
旋轉電話簿	輸入旋轉電話簿的電話記憶	26
	使用旋轉電話簿打電話	29
通話要求	在接收或傳送文件後與對方通話	30

## 傳真 / 影印

傳送文件	以手動撥號傳送文件	31
	使用旋轉電話簿傳送文件	32
	可傳送的文件	33
	設定列印獨立傳送報表	34
	設定自動列印通訊報表	35
	定時傳送	36
	設定國際傳真模式	37
	被遙控傳送文件	37

(續下頁)

傳真 / 影印	接收文件	設定接收模式 . . . . .	38	安 裝 與 準 備	
		電話專用 (TEL) 模式 (手動接收) . . . . .	40		
		傳真專用 (FAX ONLY) 模式 所有來電當作為傳真訊息) . . . . .	41		
		電話 / 傳真判別 (TEL/FAX) 模式 自動分辨電話或傳真) . . . . .	42		
		外接答錄 (EXT.TAM) 模式 (使用外接電話答錄機) . . . . .	45		
		使用雙音辨號服務 . . . . .	48		
		分機遙控接收傳真功能 . . . . .	50		
		更改遙控傳真啟動密碼 . . . . .	51		
		遙控接收文件 (從對方的傳真機索取文件) . . . . .	52		
		設定靜音檢知 . . . . .	53		
		設定監測傳真訊號接收 . . . . .	54		
		接收傳真後，轉駁傳呼機 . . . . .	55		
		影印	影印功能 . . . . .		56
排除問題 及保養	錯誤訊息	報表上的錯誤訊息 . . . . .	57	傳 真 / 影 印	
		顯示屏出現的錯誤訊息 . . . . .	58		
	排除問題	可自行排除一般問題的方法 . . . . .	59		
		如遇停電出現 . . . . .	61		
	夾紙	清理記錄紙夾紙 . . . . .	62		排 除 問 題 及 保 養
		清理原稿夾紙 . . . . .	63		
調整分頁壓力調整鍵 . . . . .		63			
清潔	清潔文件傳送器 . . . . .	64			
	清潔感熱頭 . . . . .	64			
一般資料	列印報表	列印功能設定表，旋轉電話簿一覽表和通訊報表 . . . . .	65	一 般 資 料	
		設定自動列印來電者列表 (只供 KX-FT34) . . . . .	66		
	螢幕亮度	更改顯示螢幕亮度 . . . . .	67		
	原稿模式	設定原稿模式 . . . . .	67		
	重設	重設先進功能 . . . . .	68		
	規格	商品規格訊息 . . . . .	69		
	功能設定表	功能設定表 . . . . .	70		
	索引	索引 . . . . .	72		

## 安裝記錄紙

1 按面板開關鈕打開面板。

2 放入記錄紙。

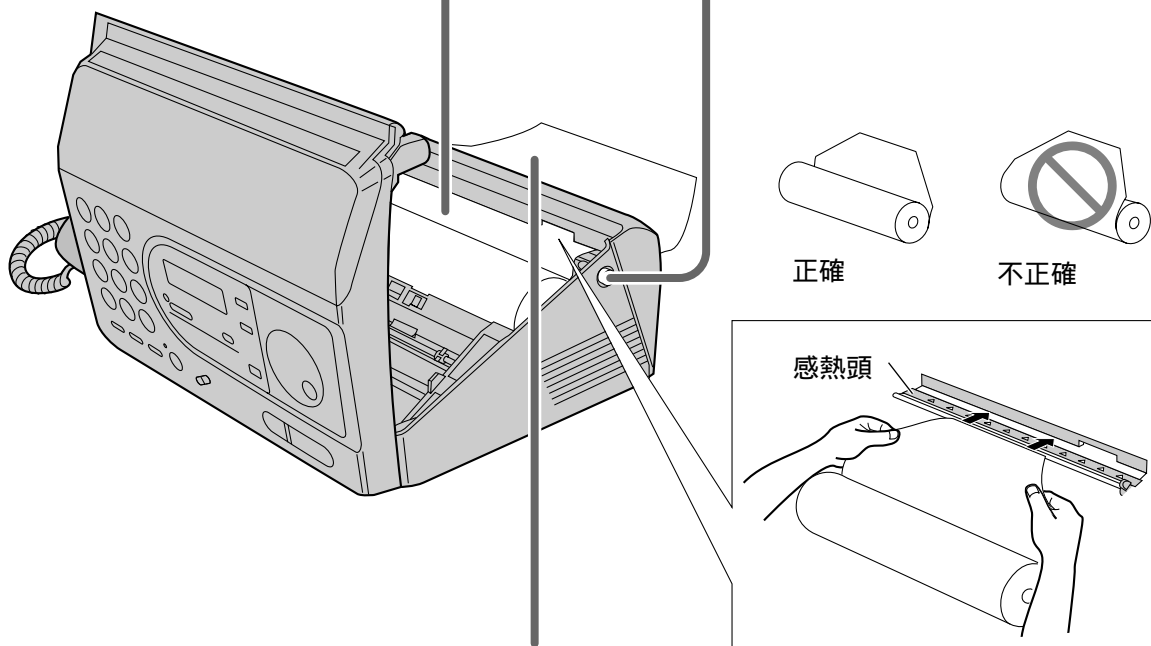

3 把記錄紙末端穿過感熱頭上的進口，然後把紙拉至機身之外。

4 輕壓記錄紙盒蓋的兩端，蓋好記錄紙盒蓋。

5 安裝記錄紙架。

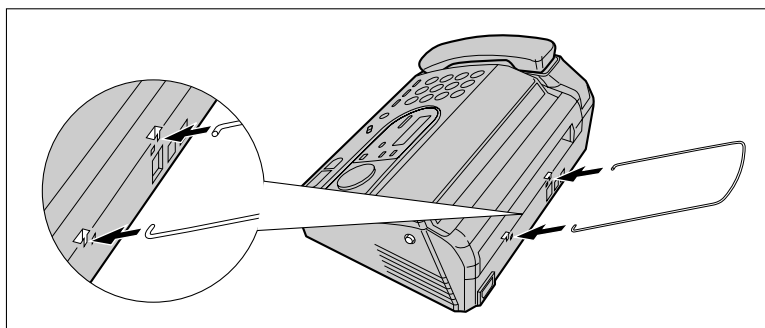

更詳盡的訊息請參閱 17 頁。



# 連接本機

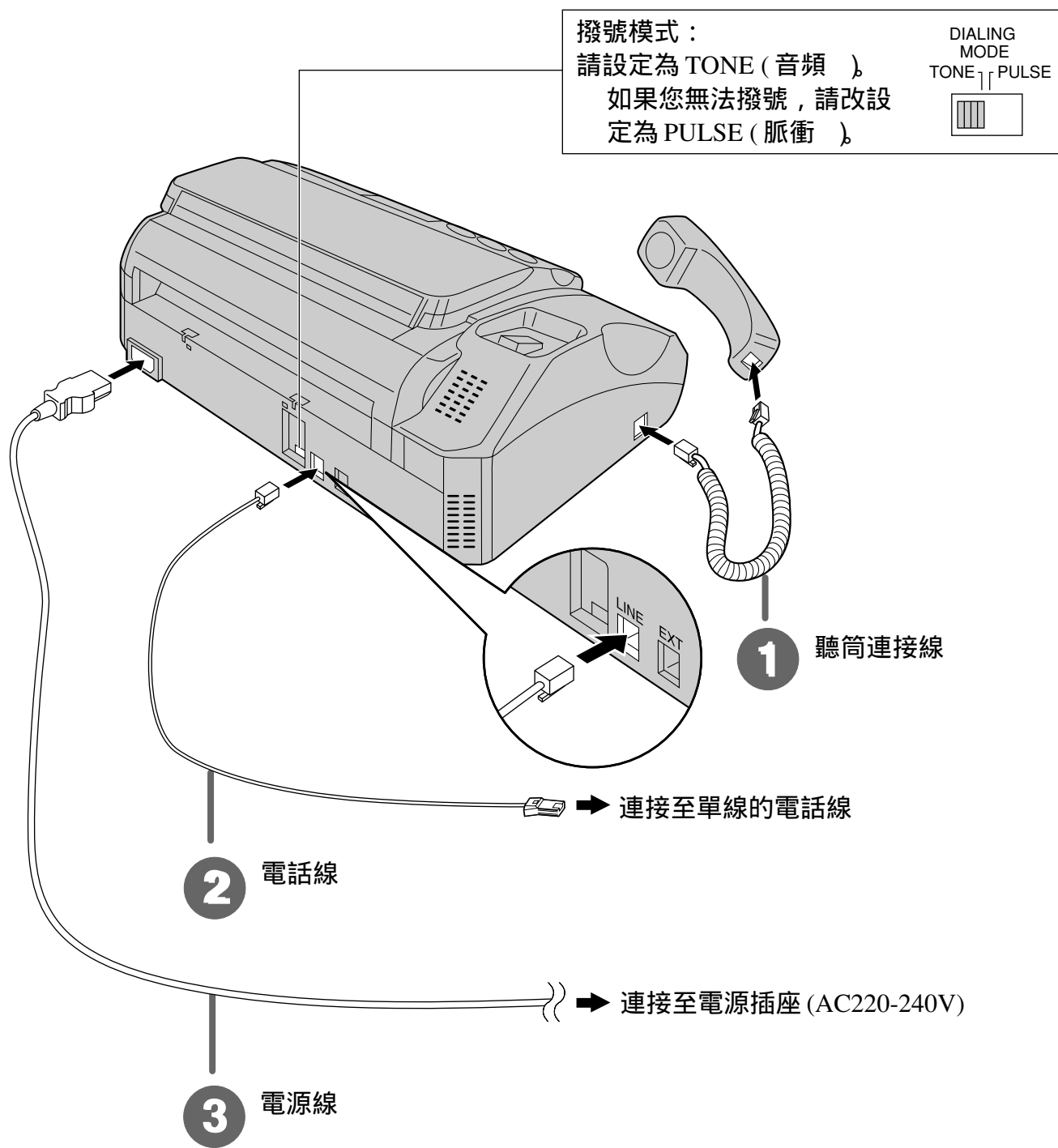



更詳盡的訊息，請參閱 18 頁。

如果需要協助，可使用 **HELP** 鍵，印出簡易操作說明（參閱第 5 頁“協助說明功能”）。

## 打電話

---

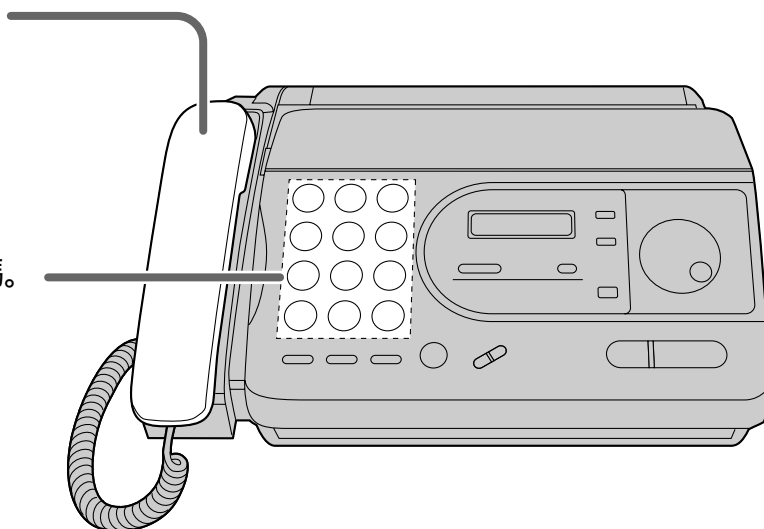
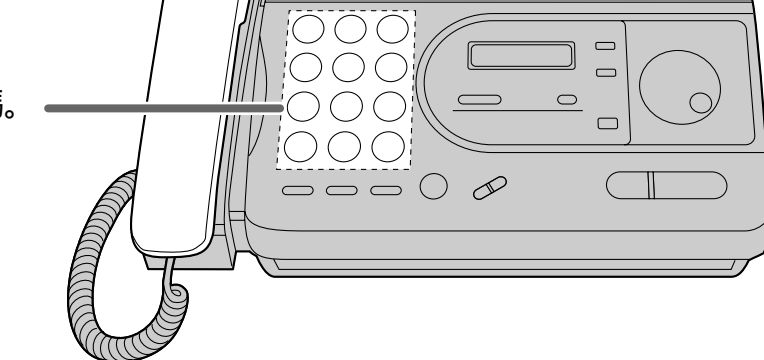

---

- 1 拿起聽筒。
- 2 撥電話號碼。
- 3 結束後，掛上聽筒。

## 接聽來電

---

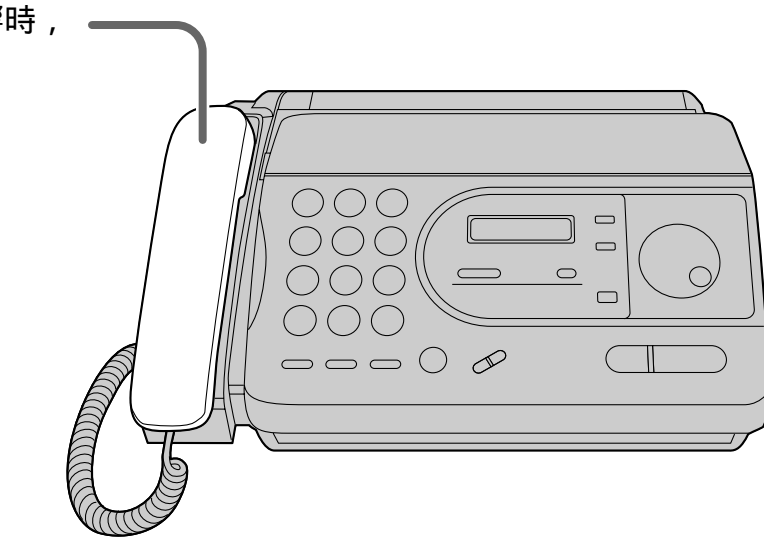
---

- 1 當本機鈴響時，拿起聽筒。
- 2 結束後，掛上聽筒。

更詳盡的訊息，請參閱 24 頁。

## 傳送文件

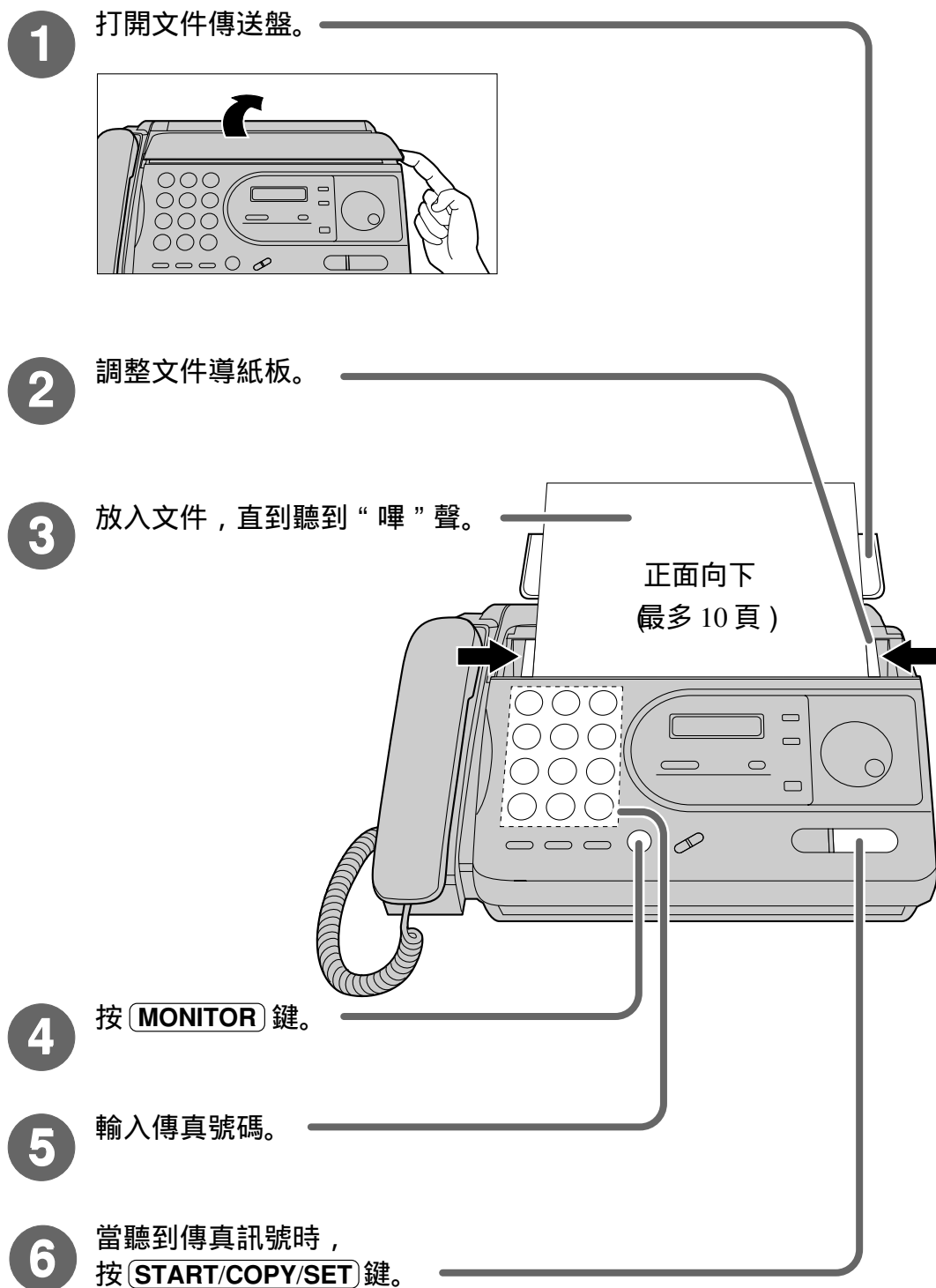

更詳盡的訊息，請參閱 31 頁。

## 接收文件

---

---

- 1** 當本機鈴響時，拿起聽筒。

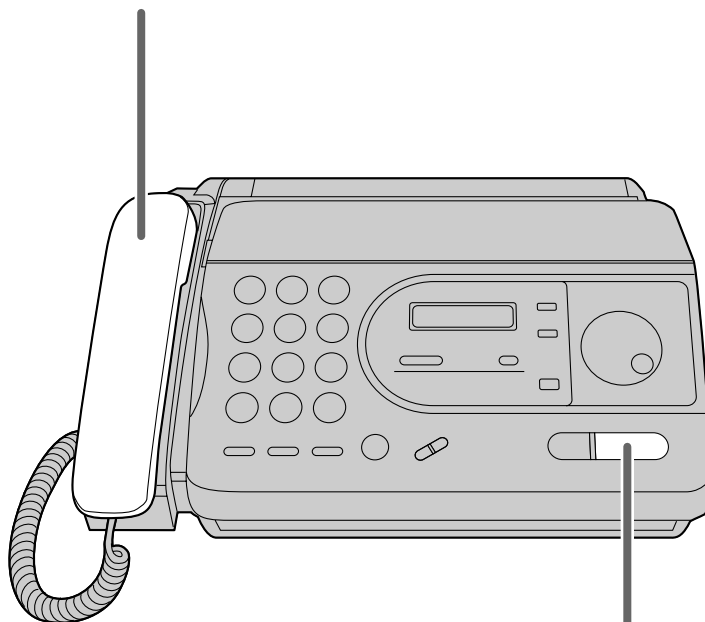

- 2** 當：  
- 對方要求傳送文件，  
- 聽到傳真訊號，或  
- 沒有聲音，  
按 **START/COPY/SET** 鍵。

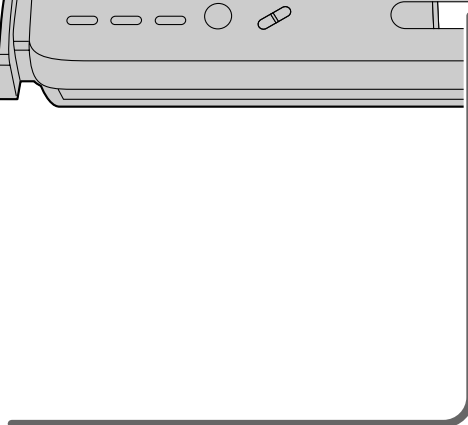

- 3** 掛上聽筒。

更詳盡的訊息，請參閱 40 頁。

您可依自己的情況，選擇所需的接收模式，請參閱 38, 39 頁。

## 影印功能

- 1** 打開文件傳送盤。

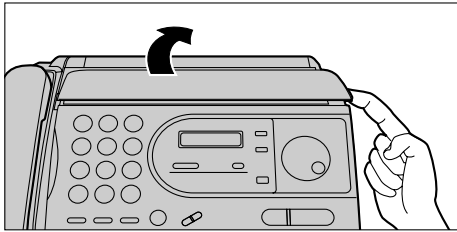
- 2** 調整文件導紙板。

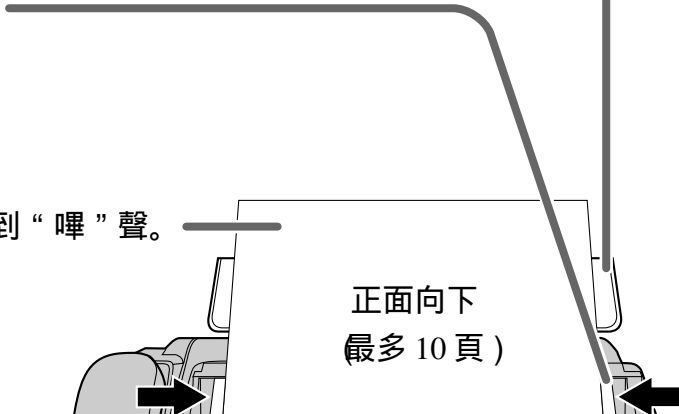
- 3** 放入文件，直到聽到“嗶”聲。

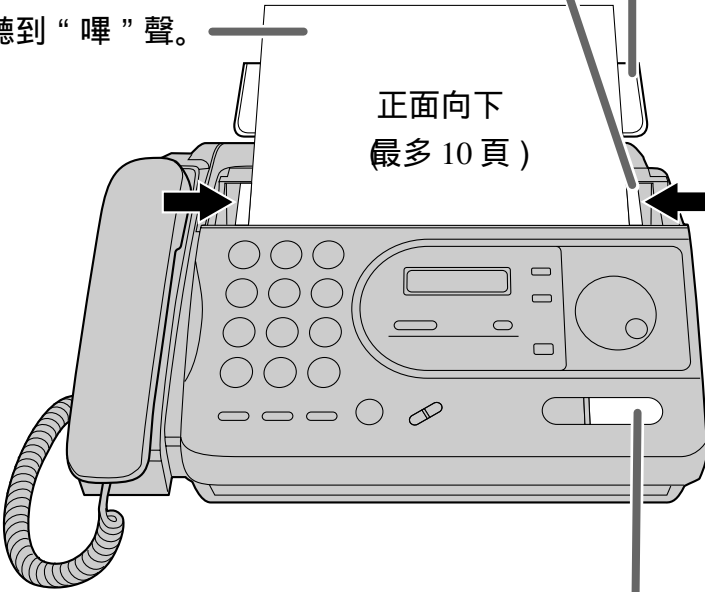

正面向下  
(最多 10 頁)
- 4** 按 **START/COPY/SET** 鍵。



更詳盡的訊息，請參閱 56 頁。

## 控制面板

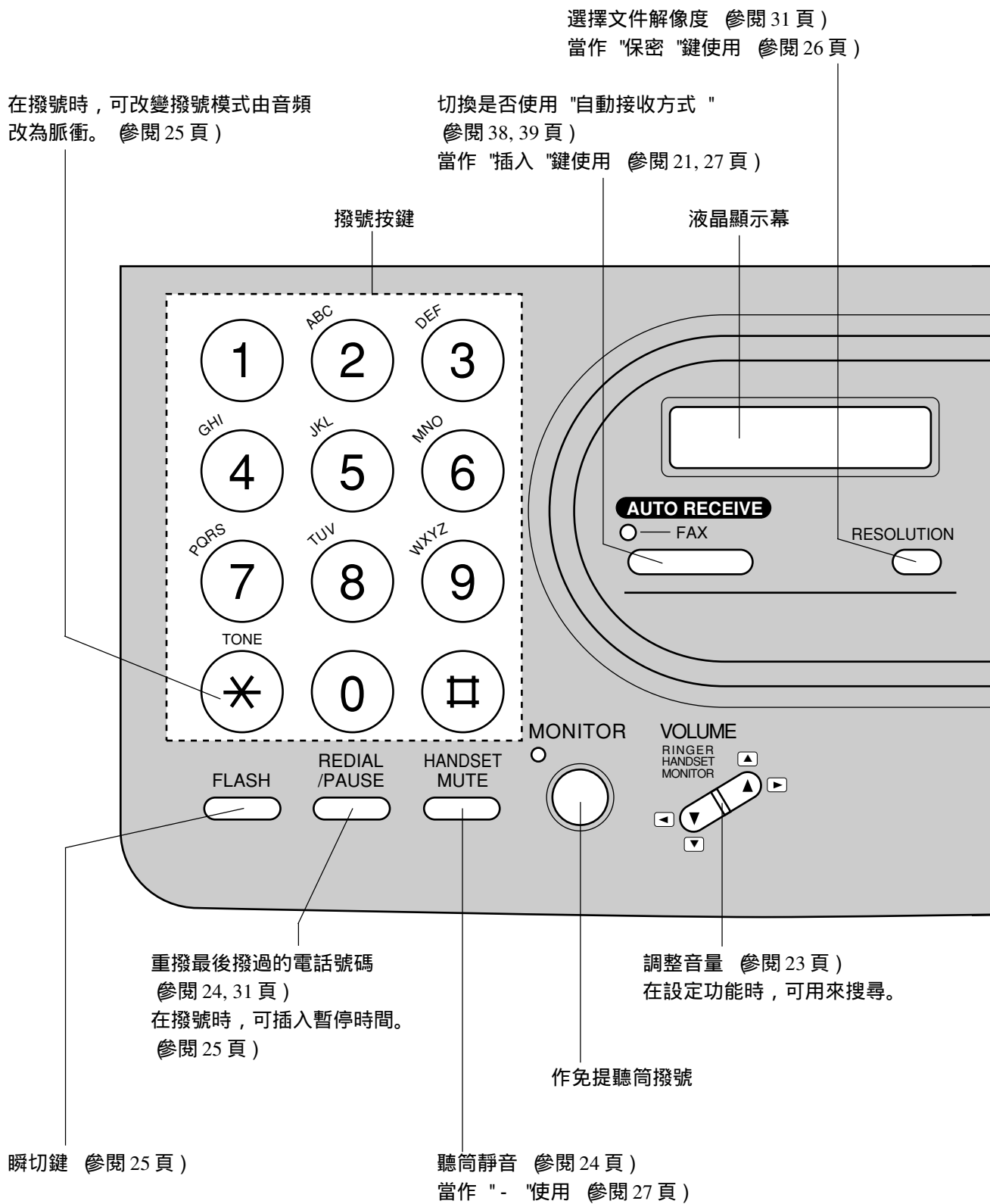

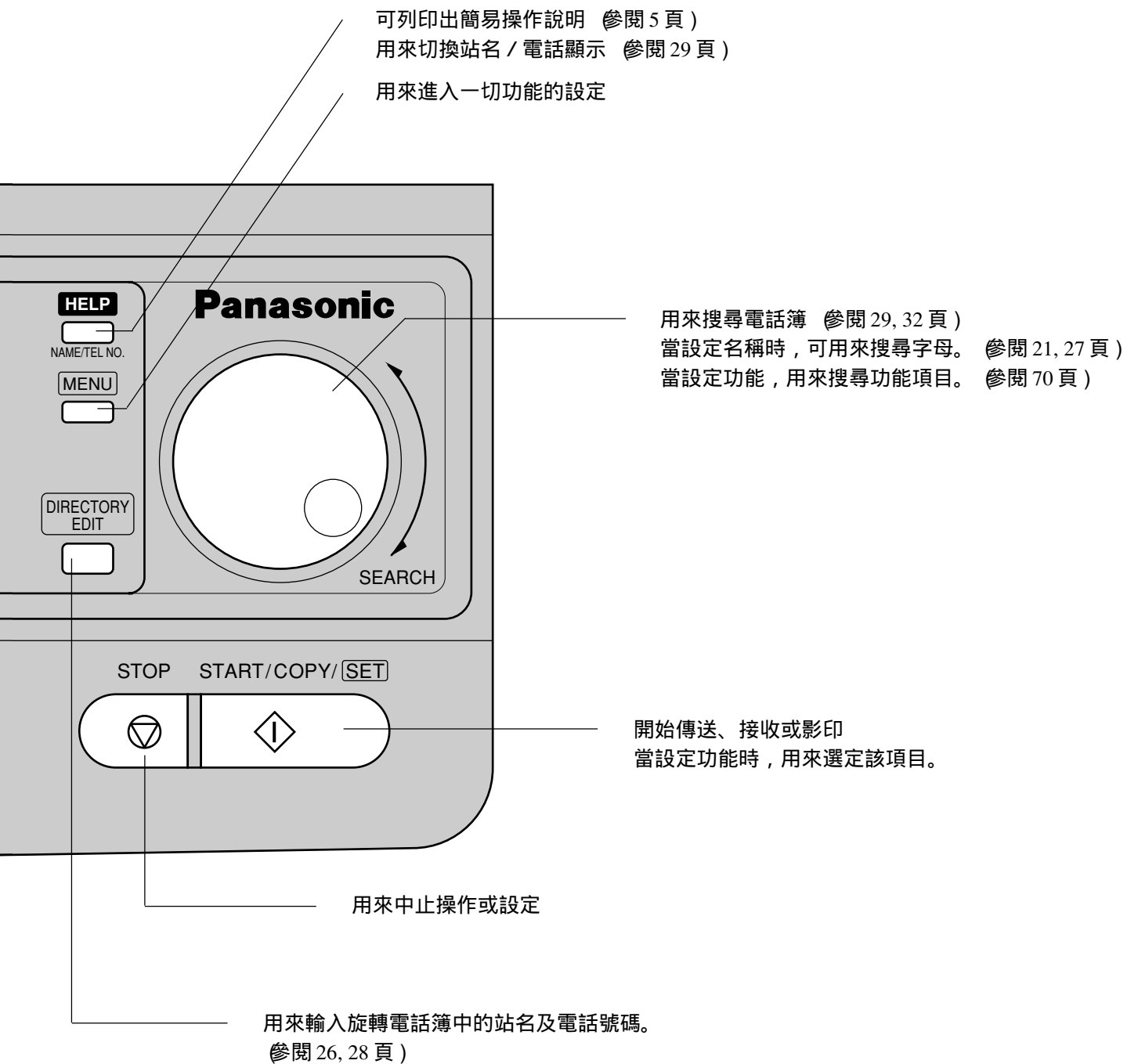

# 外觀

---

---

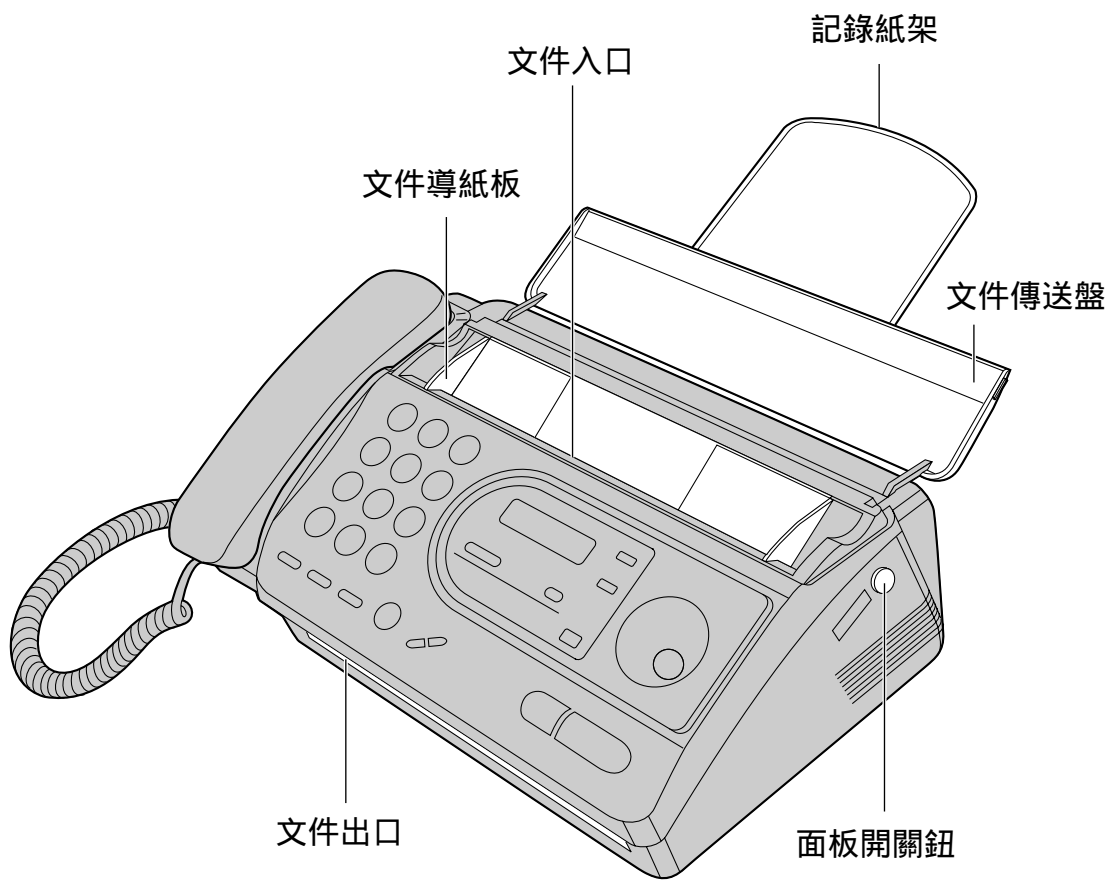



## 安裝記錄紙

- 1 按面板開關鈕打開面板及安裝記錄紙卷。

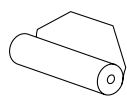

正確

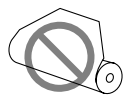

不正確

如記錄紙上有膠水或膠紙，安裝前先撕去末端大約 1 厘米。

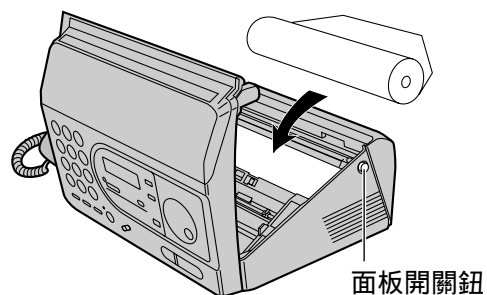

- 2 把記錄紙末端穿過感熱頭上的進口，然後把紙拉至機身之外。  
確定記錄紙卷沒有鬆弛。

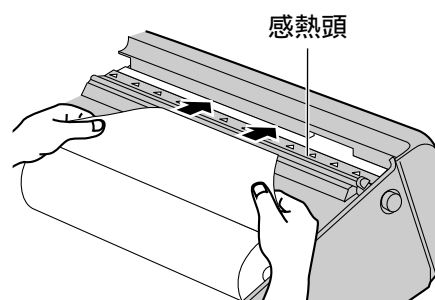

- 3 輕壓記錄紙盒蓋兩端，蓋好記錄紙盒蓋。

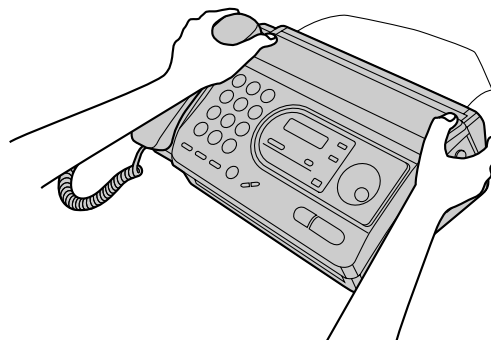

註：

請勿使用不合規格之感熱紙，以確保列印品質及避免傷害感熱頭。

如需訂購感熱紙，請參閱第 5 頁。

當本機插上電源時，每次您蓋上面板都會列印出一段文字，如果記錄紙放反了，您將看不到這些文字，請重新將紙正確放入。

## 安裝記錄紙架

安裝記錄紙架。

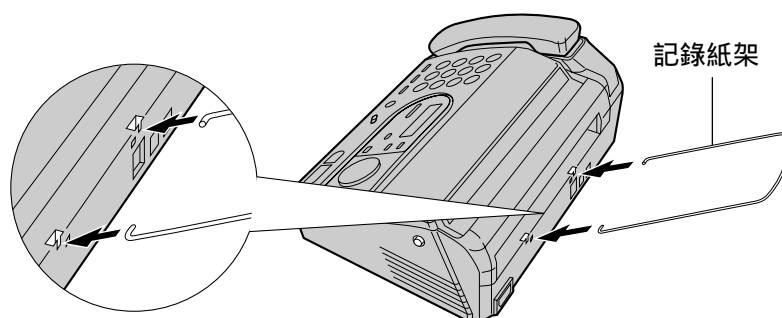

# 連接本機

- 1 連接聽筒連接線。
- 2 連接電話線。
- 3 連接電源線。

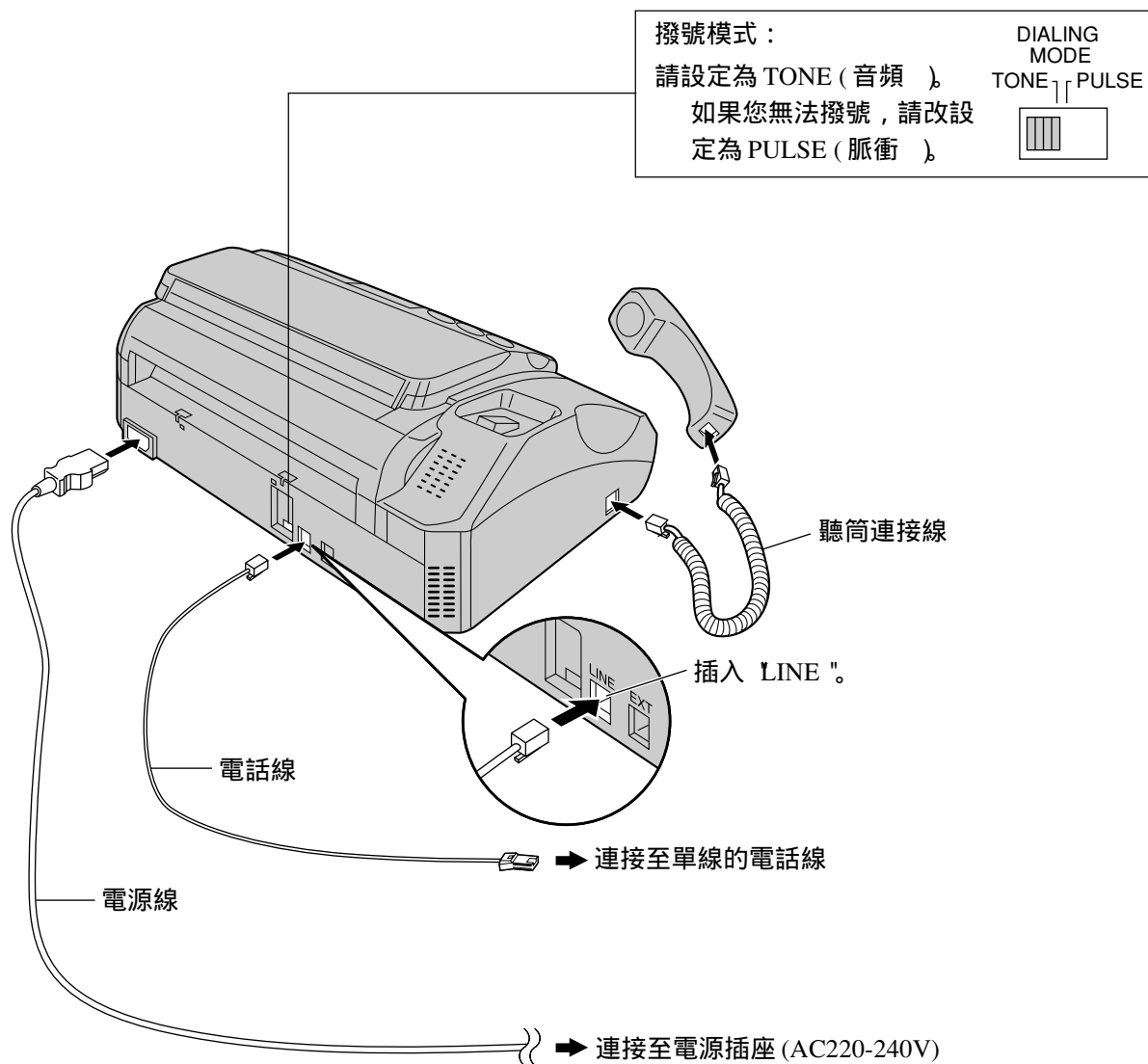

註：

當您安裝、使用本機時，請使用最近的電源插座。

# 設定日期和時間、名稱及傳真電話號碼

在使用本機前，請先正確的設定日期、時間、名稱及傳真電話號碼。

對方收到您的文件時，這些訊息會被列印在文件的頂端。

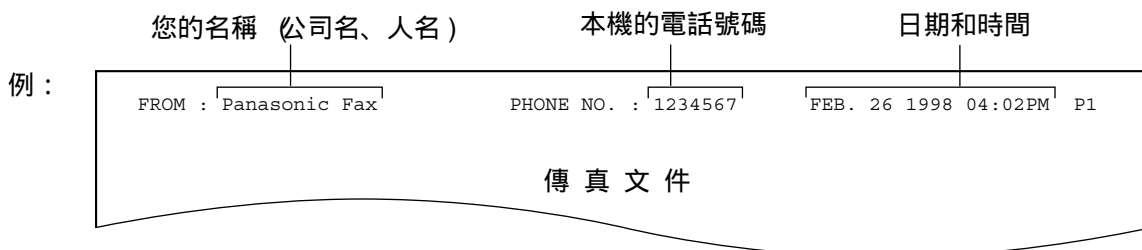

## 設定日期和時間

1 按 **MENU** 鍵。

顯示：1.SYSTEM SET UP

2 按 **☐** 和 **0 1**。

SET DATE & TIME

3 按 **START/COPY/SET** 鍵。

M:01/D:01/Y:98  
游標

4 以 2 位數的方式，依月 / 日 / 年順序輸入。

例如：1998 年 8 月 10 日

按 **0 8 1 0 9 8**。

M:08/D:10/Y:98

5 按 **START/COPY/SET** 鍵。

TIME: 12:00AM

6 以 2 位數的方式，依時 / 分順序輸入正確時間，再按 **\*** 選擇上午或下午。

例：下午 3 :15

1. 按 **0 3 1 5**。

TIME: 03:15AM

2. 再按 **\*** 直到 P 出現。

TIME: 03:15PM

7 按 **START/COPY/SET** 鍵。

SETUP ITEM [ ]

8 按 **MENU** 鍵。

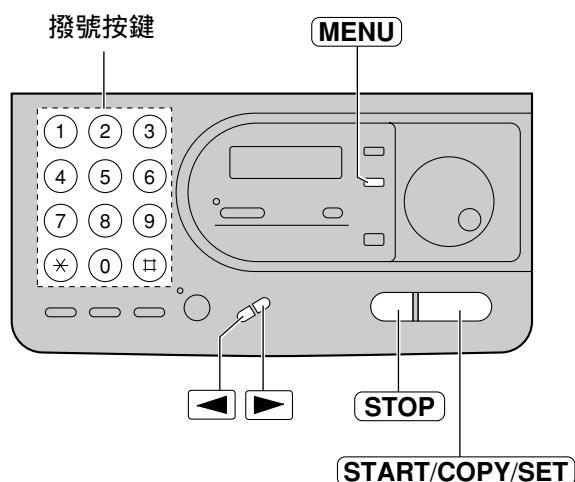

註：

無論游標在何位置，按下 **\*** 即可選擇 AM 或 PM。

內置的時鐘每月會有 ± 60 秒的誤差。

### 更正錯誤

按 **◀** 或 **▶** 移動游標至錯誤的數字，輸入正確的數字作更正。

在設定過程中按下 **STOP** 鍵，螢幕會回到上一頁的顯示。

## 設定名稱

通常這個名稱是公司名、部門名或個人的姓名。

- 1 按 **MENU** 鍵。

顯示： 1.SYSTEM SET UP

- 2 按 **☐** 和 **0 2**。

YOUR LOGO

- 3 按 **START/COPY/SET** 鍵。

LOGO=

- 4 輸入您的名稱，最多可達 30 個字元，請參閱下頁的字元表。

例如輸入 (使用撥號按鍵)：Bill

- 1 按 **2** 二次。

LOGO=B  
游標

- 2 按 **4** 六次。

LOGO=Bi

- 3 按 **5** 六次。

LOGO=Bi

- 4 按 **▶** 鍵移動游標，再按 **5** 六次。

LOGO=Bill

- 5 按 **START/COPY/SET** 鍵。

SETUP ITEM [ ]

- 6 按 **MENU** 鍵。

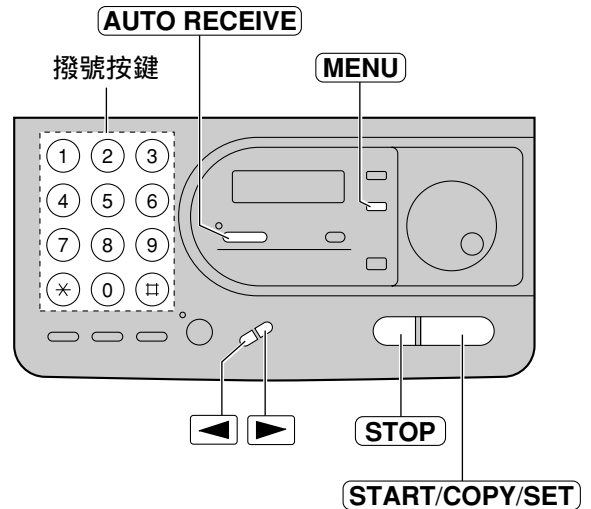

### 更正錯誤

按 **◀** 或 **▶** 移動游標至錯誤的字母，再輸入正確的字母作更正。

### 刪除字母

移動游標至欲刪除的字母，按 **STOP** 鍵作刪除。

### 插入字母

- 1 按 **◀** 或 **▶** 移動游標至欲插入字母的右邊。
- 2 按 **AUTO RECEIVE** 鍵插入空格再輸入字母。

## 使用撥號按鍵選擇字元

各字母和符號的對照表如下所示。

輸入鍵	字母和符號
①	1 [ ] { } + - / = , . _ ' : ; ?
②	A B C a b c 2
③	D E F d e f 3
④	G H I g h i 4
⑤	J K L j k l 5
⑥	M N O m n o 6
⑦	P Q R S p q r s 7
⑧	T U V t u v 8
⑨	W X Y Z w x y z 9
⑩	0 ( ) < > ! " # \$ % & ¥ * @ ^ ' →
<b>AUTO RECEIVE</b>	插入鍵 (用來插入空格。)
<b>VOLUME ▼</b>	◀ 鍵 (使游標向左移。)
<b>VOLUME ▲</b>	▶ 鍵 (使游標向右移。) 當連續輸入相同的字母時，移動游標至下一空格。

## 使用快速旋鈕 (EASY DIAL) 輸入字母

除了撥號按鍵輸入字母以外，亦可用快速旋鈕 (EASY DIAL) 輸入。

- 轉動 **EASY DIAL** 直到欲輸入之字母顯示在螢幕上。
- 按 ▶ 將游標向右移。  
在步驟 1 所看到的字母，將會被插入。
- 重複步驟 1，輸入下一字母。

字元的順序

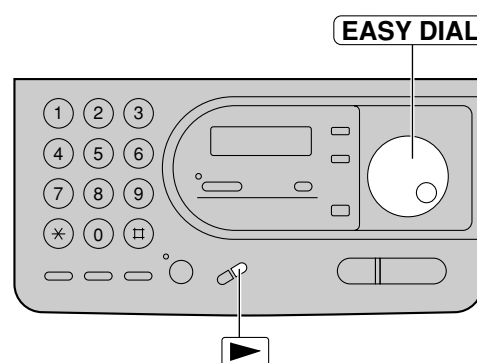
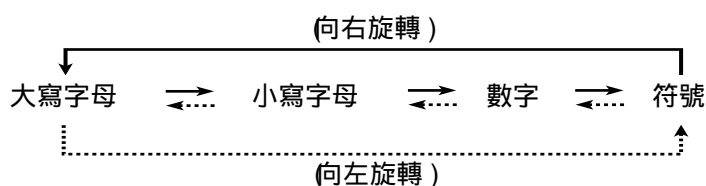

## 設定用戶傳真電話號碼

1 按 **MENU** 鍵。

顯示：1.SYSTEM SET UP

2 按 **□** 和 **0 3**。

YOUR TEL NO.

3 按 **START/COPY/SET** 鍵。

NO.=

4 最多可輸入 20 位數。

例：NO.=1234567

5 按 **START/COPY/SET** 鍵。

SETUP ITEM [ ]

6 按 **MENU** 鍵。

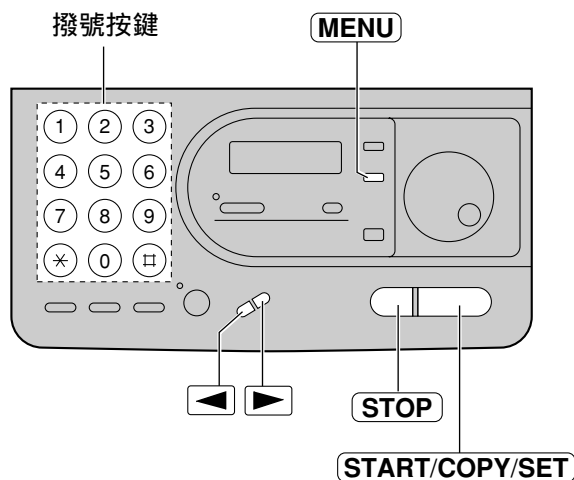

註：

按 **□** 可插入空格，按 **\*** 可輸入 "+"。

例：+234 5678

按 **\* 2 3 4 □ 5 6 7 8**

### 更正錯誤

按 **◀** 或 **▶** 移動游標至錯誤的數字，輸入正確的數字作更正。

### 刪除數字

移動游標至欲刪除之數字按 **STOP** 鍵。

## 調整音量

### 響鈴音量

有 4 階段可供選擇 (高 / 中 / 低 / 關閉) 當本機靜止時按 ▼ 或 ▲ 選擇。

將響鈴聲關閉：

1. 重複按 ▼ ，直到螢幕出現下列訊息。

顯示： RINGER OFF=OK?  
 ↓  
 YES: PRESS SET

2. 按 **START/COPY/SET** 鍵。

按 ▲ ，可重新開啟音量。

當響鈴聲被關閉時：

螢幕會出現下列訊息。

RINGER OFF

當本機接收來電時，將不會響鈴但會出現下列訊息。

INCOMING CALL

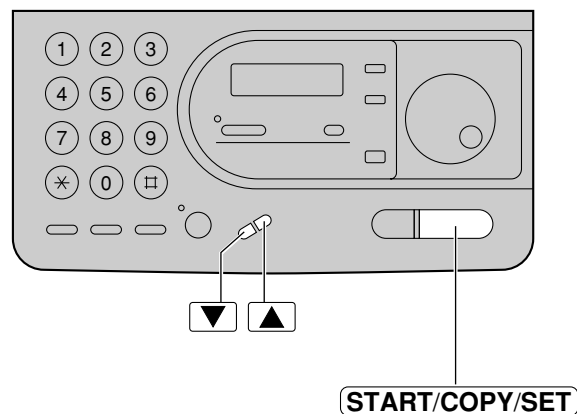

### 聽筒音量

有 5 階段可供選擇。

拿起聽筒按 ▼ 或 ▲ 作調整。

### 免提聽筒音量

有 8 階段可供選擇。

按 **MONITOR** 鍵，再按 ▼ 或 ▲ 調整。

## 用手動撥號方式打電話

1 按 **MONITOR** 鍵或拿起聽筒。

顯示：TEL=

2 輸入電話號碼。

例：TEL=2345678

如果輸入錯誤，掛上聽筒再重撥。

3 聽到對方回答，請使用聽筒通話。

4 當結束時，掛上聽筒。

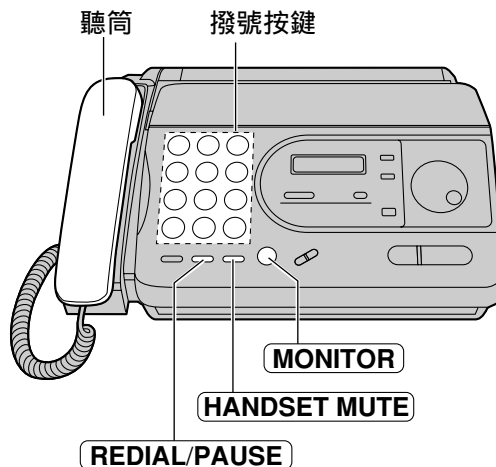

### 重撥上一組電話號碼

1. 按 **MONITOR** 鍵或拿起聽筒。

2. 按 **REDIAL/PAUSE** 鍵。

使用 **MONITOR** 鍵時，如果對方線路繁忙，本機會自動重撥 1 次。

當本機等待重撥時，螢幕會出現下列訊息。

WAITING REDIAL

### 靜音

1. 在通話時按下 **HANDSET MUTE** 鍵。

顯示：<MUTE>

對方無法聽到您的聲音，但您可以聽到對方的聲音。

2. 再按 **HANDSET MUTE** 鍵，即可恢復通話。

## 接聽來電

1 當電話鈴響時，拿起聽筒通話。

2 當結束時，掛上聽筒。



### 來電顯示功能 (只供 KX-FT34)

本機可以使用由電話公司所提供的來電顯示服務，要使用此功能您必須擁有來電顯示服務。

來電顯示功能可讓您接聽來電前預知來電者的姓名或電話號碼，而來電者的資料 (姓名會優先顯示) 將於首次鈴響時顯示。

透過來電顯示功能，您可以選擇接聽來電。

本機亦可儲存來電者的資料及於每 20 個來電後自動列印記錄表。

要設定此功能，參閱 66 頁。

要手動列印來電者列表，參閱 65 頁。

當使用來電待接服務時，第二位來電者的資料是不會被顯示或記錄。

重要事項：

當使用來電顯示服務時，須把鈴響次數設定為兩次或以上 (傳真專用 (F A X 模式響鈴次數 - 第 4 頁 1, 電話 / 傳真辨別 (T E L 模 F A X) 式響鈴次數 - 第 4 頁 4)。



# 音頻 (TONE)、瞬切 (FLASH) 及暫停 (PAUSE) 鍵的用法

## 音頻 (TONE) 鍵

在撥號模式設定為脈衝式時，按下 **TONE** 鍵 (\* )，可使脈衝式暫時切換為音頻式。

當您掛斷電話後，本機會自動回到脈衝式。

## 瞬切 (FLASH) 鍵

**FLASH** 鍵可當普通的電話切線鍵使用。

如果您撥錯號碼或要撥其他號碼，只要按下 **FLASH** 鍵即可。

**FLASH** 鍵亦可用來接通總機 (如有連接) 某些特殊功能使用，詳情請與經銷商或電話公司聯絡。

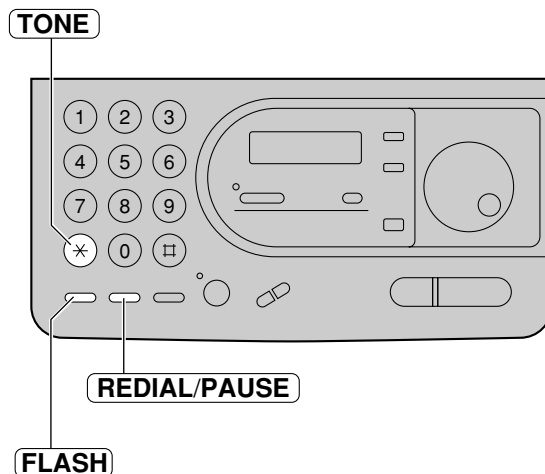

## 暫停 (PAUSE) 鍵

此 **REDIAL/PAUSE** 鍵是用來分隔電話號碼，可使撥號的動作暫緩。

例 1：

當您的機器與總機連線時，插入暫停 (PAUSE) 鍵以便連接外線。

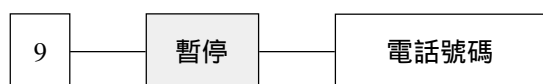

取街線號碼

例 2：

當您在對國外傳送文件經常發生傳送錯誤時，在撥完電話號碼後再加按二次暫停 (PAUSE) 鍵。

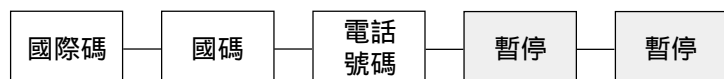

註：

音頻、瞬切和暫停可以被儲存在旋轉電話簿中。

## 輸入旋轉電話簿的電話記憶

您可以輸入經常使用的 100 電話 (傳真) 號碼及站名在旋轉電話簿中，方便使用。

### 1 按 **DIRECTORY EDIT** 鍵。

表示電話簿中剩餘可輸入的數目。  
顯示：SPACE=100 DIRS.  
NAME=

### 2 輸入站名，最多可達 10 個字元，可參閱下頁字元表。

例：NAME=Alice

### 3 按 **START/COPY/SET** 鍵。

NO.=

### 4 輸入電話號碼，可達 30 位數。

例：NO.=5552233

### 5 按 **START/COPY/SET** 鍵。

REGISTERED  
NAME=

要設定其他站名，重複步驟 2-5。

### 6 按 **STOP** 鍵，停止設定。

註：

可以列印出旋轉電話簿一覽表，以確保站名及電話 (傳真) 號碼的正確性 (參閱 65 頁)。

在通話中，您亦可操作輸入。

已輸入超過 95 組，在步驟 5 時，會出現下列訊息：

SPACE= 5 DIRS.

向右轉動 **EASY DIAL**，所儲存的站名將依字母、數字、符號逐一出現。

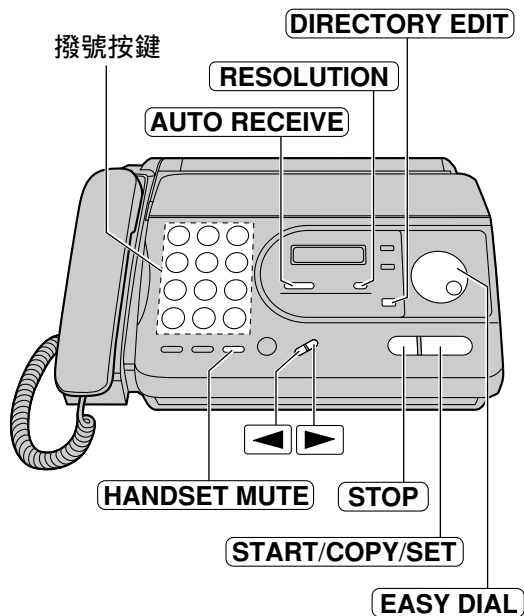

## 更正錯誤

按 ◀ 或 ▶ 移動游標至錯誤的字元，再輸入正確者以作更正。

## 刪除字元

將游標移至欲刪除字元，按 **STOP** 鍵作刪除。

## 設定保密電話

在步驟 4，輸入電話號碼之後，按 **RESOLUTION** 鍵。

這電話號碼將不會出現在電話一覽表中。

按 **RESOLUTION** 鍵，並不算一個字元。

## 使用撥號按鍵選擇字元

各字母和符號的對照表如下所示。

輸入 鍵	字 母 和 符 號
①	1 [ ] { } + - / = , . _ ' : ; ?
②	A B C a b c 2
③	D E F d e f 3
④	G H I g h i 4
⑤	J K L j k l 5
⑥	M N O m n o 6
⑦	P Q R S p q r s 7
⑧	T U V t u v 8
⑨	W X Y Z w x y z 9
⑩	0 ( ) < > ! " # \$ % & ¥ * @ ^ ' →
<b>AUTO RECEIVE</b>	插入鍵 (用來插入空格。)
<b>HANDSET MUTE</b>	- 鍵 (在電話號碼中插入 "- "。)
<b>RESOLUTION</b>	保密鍵 (設定保密電話號碼用。)
<b>VOLUME ▼</b>	◀ 鍵 (使游標向左移。)
<b>VOLUME ▲</b>	▶ 鍵 (使游標向右移。) 當連續輸入相同的字母時，移動游標至下一空格。

註：

"- "或 "空格 "佔 2個字元。

## 使用快速旋鈕 (EASY DIAL) 輸入字母

除了撥號按鍵輸入字母以外，亦可用快速旋鈕 (EASY DIAL) 輸入。

- 轉動 **EASY DIAL** 直到欲輸入之字母顯示在螢幕上。
- 按 ▶ 將游標向右移。  
在步驟 1 所看到的字母，將會被插入。
- 重複步驟 1，輸入下一字母。

字元的順序

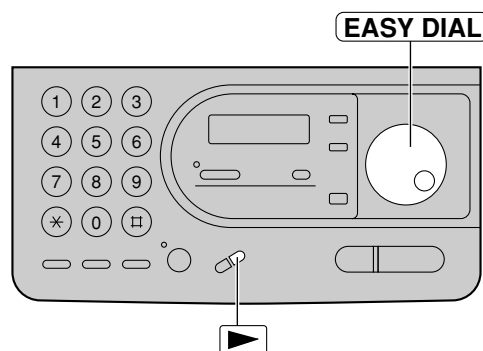
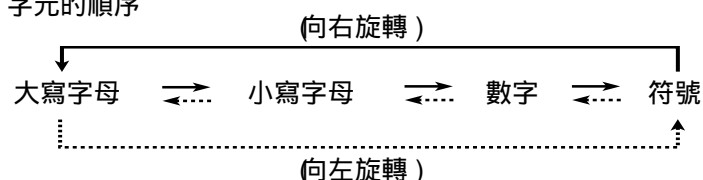

## 更改旋轉電話簿

1 轉動 **EASY DIAL**，直到螢幕出現欲更改的站名。

例：

2 按 **DIRECTORY EDIT** 鍵。

3 按 **\*** 選擇 EDIT 作輸入。

如果您不需要更改站名，請跳至步驟 5。

4 參閱 27 頁字元表，更正站名。

5 按 **START/COPY/SET** 鍵。

例：

如果您不需要更改電話號碼，請跳至步驟 7。

6 更改電話號碼，更詳盡的訊息請參閱 26 頁。

7 按 **START/COPY/SET** 鍵。

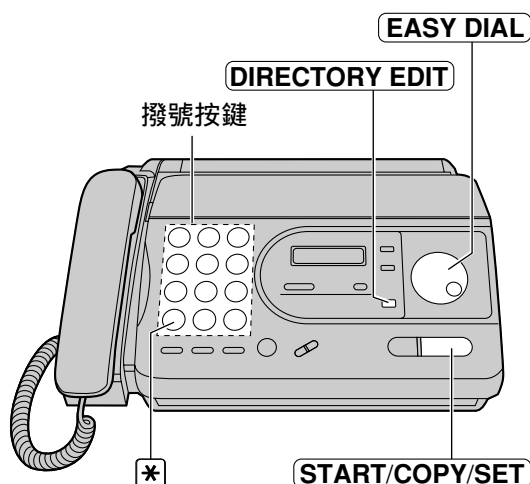

## 刪除旋轉電話簿

1 轉動 **EASY DIAL**，直到螢幕出現欲刪除的站名。

例：

2 按 **DIRECTORY EDIT** 鍵。

3 按 **☒** 選擇 DELETE 作刪除。



如果您不想刪除該項目，按 **STOP** 鍵。

4 按 **START/COPY/SET** 鍵。

所儲存的站名及電話號碼已被刪除。

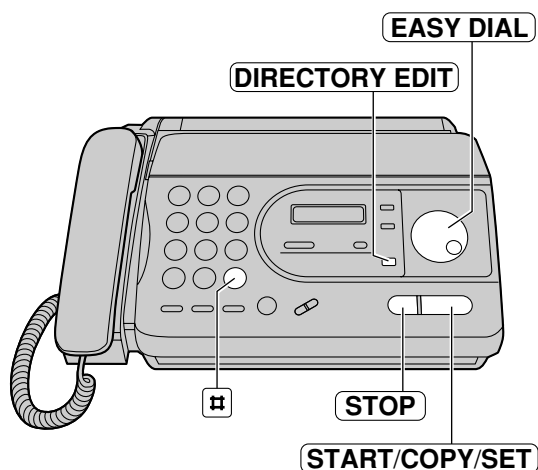

## 使用旋轉電話簿打電話

- 1 轉動 **EASY DIAL**，直到螢幕出現所需的站名。

例：

- 2 按 **MONITOR** 鍵或拿起聽筒。  
本機將會開始自動撥號。

- 3 當對方應答時，使用聽筒進行通話。

- 4 當結束時，掛上聽筒。

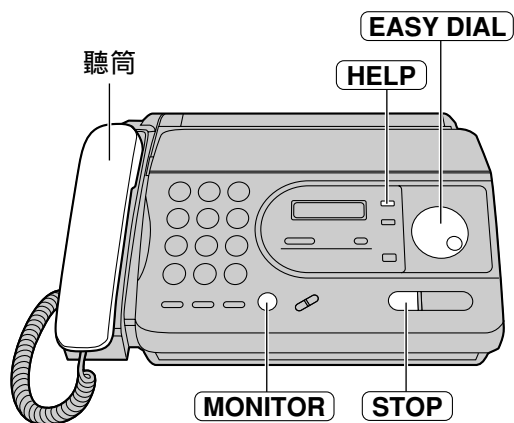

註：

如果欲撥的電話號碼尚未輸入，請按 **STOP** 鍵，再以手動方式打電話。

參閱 26 頁，以便輸入站名及電話號碼。

### 檢索撥號

例：假設您想尋找的站名 "Lisa"

1. 轉動 **EASY DIAL**，直到螢幕出現站名。

例：

2. 重複按 **5** 直到第一個字母為 "L" 的站名出現 (參閱 27 頁字元表)。

3. 向右轉動 **EASY DIAL**，直到 "Lisa" 出現在螢幕。

按 **STOP** 鍵，中止操作。

4. 按 **MONITOR** 鍵或拿起聽筒，本機會開始自動撥號。

註：

當您想檢索乎號 (不要字母或號碼)，在步驟 按 **\*** 鍵。

### 確認電話號碼

1. 轉動 **EASY DIAL** 直到螢幕出現所需的站名。

例：

2. 按 **HELP** 鍵。

按 **STOP** 鍵，中止操作。

3. 按 **MONITOR** 鍵或拿起聽筒，本機會開始自動撥號。

## 在接收或傳送文件後與對方通話

您可以只花一次電話費，即可在傳真後直接通話，不需要再花額外的費用與時間。  
但是對方的傳真機必需具備此功能。

### 主動要求通話

- 1 正在傳送或接收文件時，按 **MONITOR** 鍵。

顯示： VOICE STANDBY

對方的傳真機會發出響鈴聲。

當對方應答後，本機會發出響鈴聲。

- 2 拿起聽筒開始通話。

註：

如果您是在傳送文件時，要求通話的，需等到全部文件傳送後才可通話。

如果您是在接收文件時，要求通話的，需等到該頁接收後，才可通話。

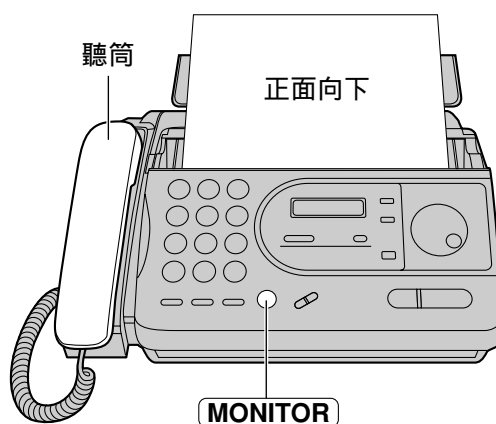

### 對方要求通話

- 1 本機在傳送或接收文件完畢後，將會發出響鈴聲。

- 2 拿起聽筒開始通話。

註：

如果本機響鈴，您沒有在 10 秒內接聽，本機會自動掛線。

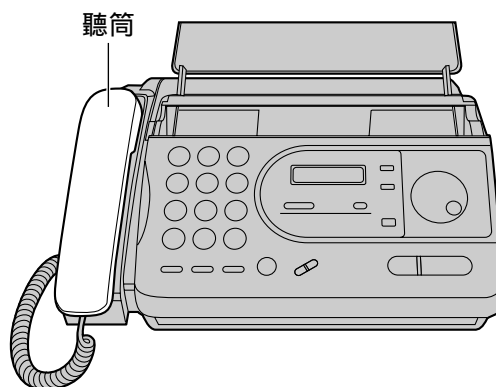

# 以手動撥號傳送文件

- 1 打開文件傳送盤。
- 2 調整文件導紙板。
- 3 將文件正面向下放入直到聽到 "嗶" 聲。 (最多 10 頁)  
顯示：
- 4 如果需要可重複按 **RESOLUTION** 鍵，選擇所需的設定 (參閱下列說明)。
- 5 按 **MONITOR** 鍵或拿起聽筒。
- 6 輸入傳真機電話號碼。  
例：
- 7 當聽到對方傳真訊號時，按 **START/COPY/SET** 鍵。  
如果使用聽筒，請放回聽筒架上。

註：

如果對方應答您的話，請他們準備接收傳真，然後您再按 **START/COPY/SET** 鍵。

## 傳送文件超過 10 頁

請先放入前 10 張，在最後一張文件進入傳送後，再將額外的文件 (最多 10 張) 放入文件傳送盤中。

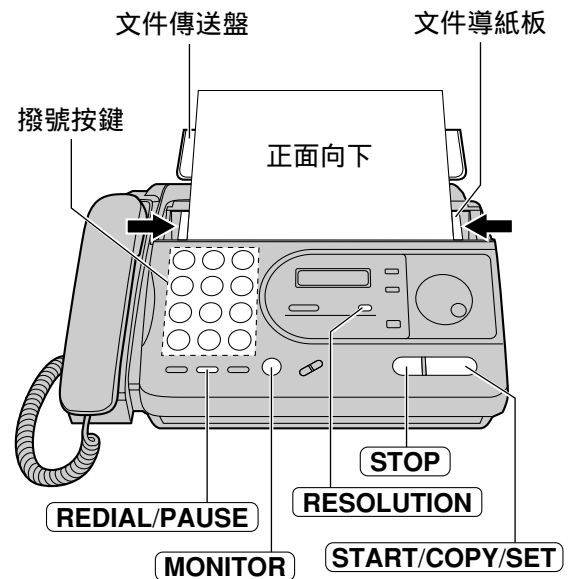

## 末碼重撥

按 **REDIAL/PAUSE** 鍵。

如果對方線路繁忙，本機會自動重撥 5 次。  
在等待重撥時，螢幕會出現下列訊息。

## 中止傳送文件

按 **STOP** 鍵。

再按 **STOP** 鍵，即可退出文件。

## 選擇解像度

依文件形式、字體大小，選擇適當模式解像度。

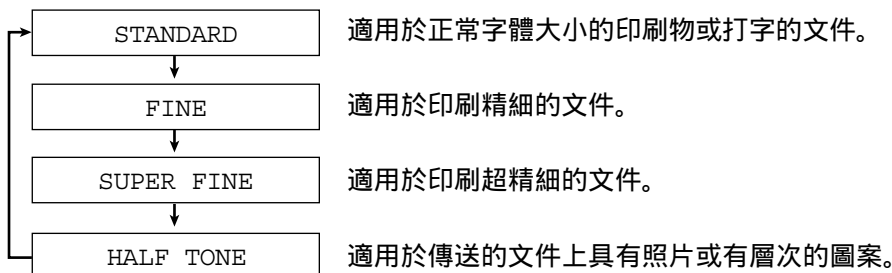

設定為 FINE、SUPER FINE 或 HALF TONE，將會增加傳送時間。

如果在正在傳送文件中更換解像度，則從下一張文件作改變。

SUPER FINE 的功能只適用於相容的機器。

## 使用旋轉電話簿傳送文件

使用此功能前，您必須先輸入站名及傳真號碼（參閱 26 頁），您可以列印出旋轉電話簿一覽表，以確保輸入之正確性（參閱 65 頁）。

- 1 打開文件傳送盤。
- 2 調整文件導紙板。
- 3 將文件正面向下放入直到聽到嗶聲。（最多 10 頁）  
顯示：
- 4 如果需要，可重複按 **RESOLUTION** 鍵，選擇所需的設定（參閱 31 頁）。
- 5 轉動 **EASY DIAL** 直到所需的站名出現在螢幕上。  
例：
- 6 按 **START/COPY/SET** 鍵。  
例：  
↓



本機將會開始自動傳真。

註：

如果要撥的傳真號碼尚未被儲存，請先按 **STOP** 鍵，再以手動撥號傳真。請參閱 26 頁輸入方式。  
有關旋轉電話簿的更詳盡訊息，請參閱 29 頁。

## 自動重撥

如果對方線路繁忙，本機會自動重撥 5 次。

此功能可以適用於：

- 定時傳送（參閱 36 頁）。
- 遙控接收文件（參閱 52 頁）。

在等待重撥時，螢幕會出現下列訊息。

顯示：

要中止撥號，請按 **STOP** 鍵。



## 可傳送的文件

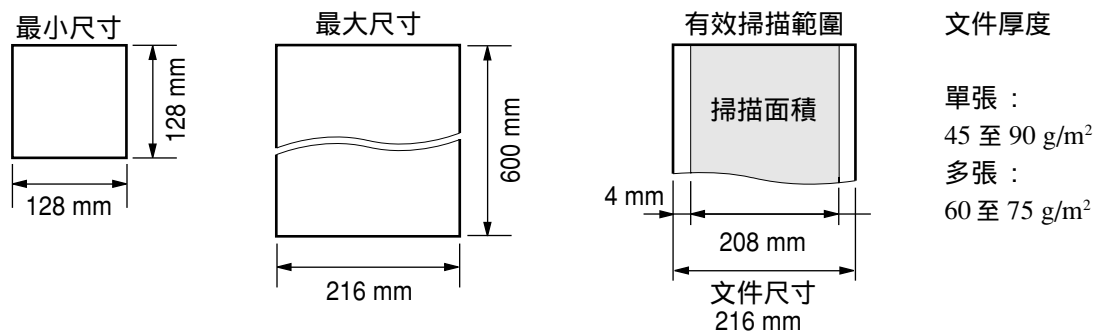

註：

請先將萬字夾，釘書釘或類似物移開。

確認文件上的墨水，膠水或改錯液已完全乾了。

以下種類的文件請勿用來傳送，如要傳送，請先影印後，再放入文件傳送盤中。

- 紙張含有化學物質，如複寫紙
- 靜電處理過的紙張
- 嚴重扭曲，摺痕，破損的紙張
- 紙張有塗料
- 文件背景模糊不清楚
- 兩面印刷的文件，可從一面上隱約看到另一面的資料。（如報紙）

# 設定列印獨立傳送報表

傳送報表可給您提供傳送結果的記錄。

有下列三種情形可供選擇：

**ERROR:** 在傳送途中發生錯誤，才列印。(初始設定)

**ON:** 不論傳送成功與否，一律列印。

**OFF:** 不論傳送成功與否，一律不列印。

1 按 **MENU** 鍵。

顯示： 1.SYSTEM SET UP

2 按 **☐** 和 **0 4**。

TX-REPORT MODE

3 按 **START/COPY/SET** 鍵。

MODE=ERROR ▼▲

4 按 ▼ 或 ▲ 選擇所需的設定。

5 按 **START/COPY/SET** 鍵。

SETUP ITEM [ ]

6 按 **MENU** 鍵。

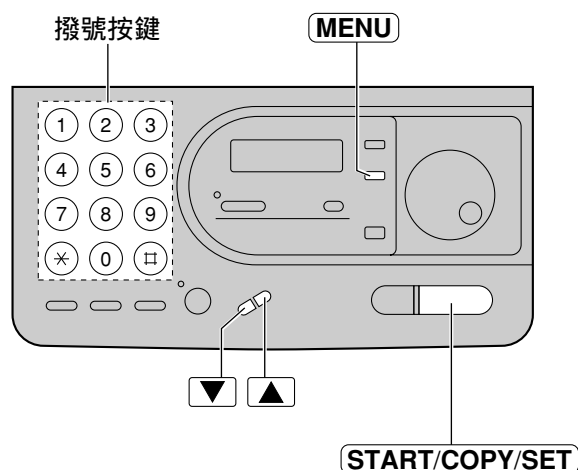

## 獨立傳送報表範例

【 TRANSMISSION REPORT 】						
JAN. 20 1998 01:19PM						
NO.	OTHER FACSIMILE	START TIME	USAGE TIME	MODE	PAGES	RESULT
01	2345678	JAN. 20 01:18PM	00'51	SND	00	COMMUNICATION ERROR (65)

傳送結果  
(參閱 57 頁)

錯誤訊息  
(僅供檢修人員使用)

# 設定自動列印通訊報表

在傳送或接收 35 次傳真後，本機會自動列印出一張傳送報表，列印後，當有新的傳真記錄時，本機會將最先前的通訊結果刪除。當此功能被關閉後，本機也會記憶最近的 35 次記錄，但不會自動列印。

1 按 **MENU** 鍵。

顯示： 1.SYSTEM SET UP

2 按 **☐** 和 **2 2**。

AUTO JOURNAL

3 按 **START/COPY/SET** 鍵。

MODE=ON ▼▲

4 按 **▼** 或 **▲** 選擇所需的設定。  
如果不需要此功能，請選擇 "OFF" 關閉。

5 按 **START/COPY/SET** 鍵。

SETUP ITEM [ ]

6 按 **MENU** 鍵。

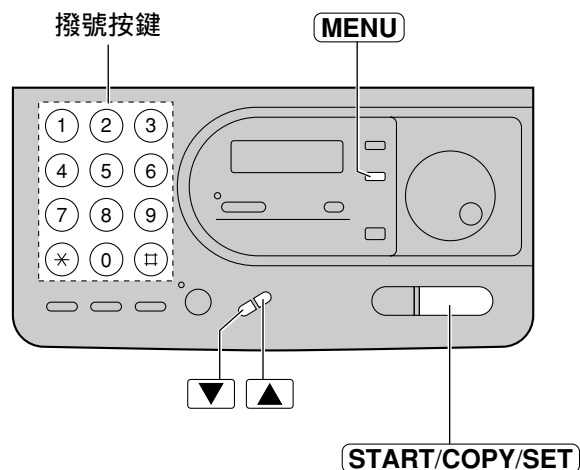

## 通訊報表範例

【 JOURNAL 】							
JAN. 25 1998 05:22PM							
NO.	OTHER FACSIMILE	START TIME	USAGE TIME	MODE	PAGES	RESULT	*CODE
01	3332222	JAN. 21 02:14PM	00'45	SND	01	OK	
02	9998765	JAN. 21 03:17PM	00'58	SND	02	OK	
03	2121444	JAN. 21 05:18PM	00'48	RCV	01	OK	
04	555556677	JAN. 22 10:35AM	02'45	SND	03	COMMUNICATION ERROR	(65)
05			02'50	SND	05	OK	
				RCV	03	OK	

傳送結果  
(參閱 57 頁)

錯誤訊息  
(僅供檢修人員使用)

## 定時傳送

利用內置的時鐘，您可以在特定的時間傳送文件，可讓您利用減價時間傳送以節省費用。定時傳送的預設時間須設定在 24 小時之內。

- 1 將文件正面向下放入。  
顯示：
- 2 按 **MENU** 鍵。
- 3 按 **☑** 和 **2 5**。
- 4 按 **START/COPY/SET** 鍵。  
 ▼▲
- 5 按 ▼ 或 ▲ 選擇 "ON"。  
 ▼▲  
如果不需要此功能，請選擇 "OFF" 關閉。
- 6 按 **START/COPY/SET** 鍵。
- 7 輸入傳真電話號碼。
- 8 按 **START/COPY/SET** 鍵。
- 9 輸入預約時間。  
例：下午 11:30  
按 **1 1 3 0**，再按 **\*** 選擇 P 下午 (或 A 上午)。
- 10 按 **START/COPY/SET** 鍵。
- 11 按 **MENU** 鍵。  
  
當到達預設時間時，本機會自動傳送。

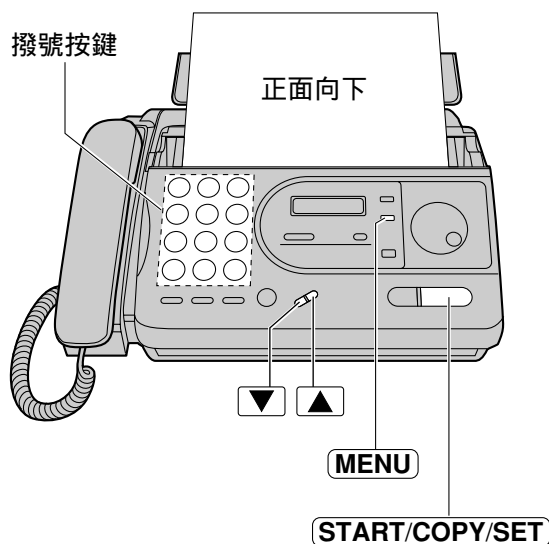

註：

當設定定時傳送後，您仍然可以傳送，接收或影印文件。

當設定被遙控傳送文件功能時 (參閱 37 頁)，不可同時使用定時傳送。

當設定定時傳送時，您無法使用旋轉電話簿撥號。

## 設定國際傳真模式

您或許有傳送國際傳真不易連線的經驗，使用此功能將解除您的困擾，但是傳送速度可能會減慢些，在傳送文件前，請先操作下列步驟。

- 1 按 **MENU** 鍵。

顯示：1.SYSTEM SET UP

- 2 按 **☐** 和 **2 3**。

OVERSEAS MODE

- 3 按 **START/COPY/SET** 鍵。

MODE=OFF ▼▲

- 4 按 ▼ 或 ▲ 選擇 "ON"。

MODE=ON ▼▲

如果不需要此功能，請選擇 "O" 關閉。

- 5 按 **START/COPY/SET** 鍵。

SETUP ITEM [ ]

- 6 按 **MENU** 鍵。

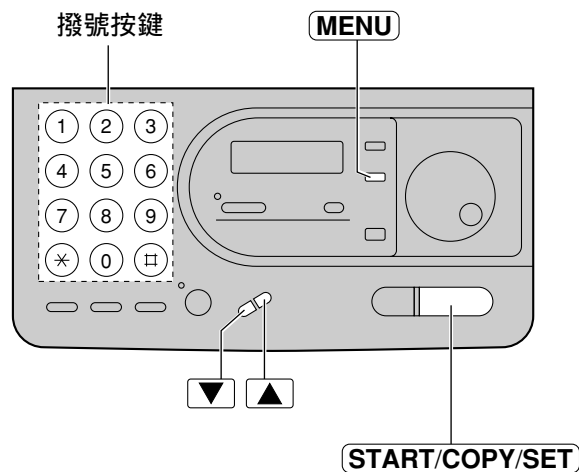

註：  
文件傳送後，本功能將會自動關閉。

## 被遙控傳送文件

可將文件放置於傳真機上，接收對方的遙控，以便節省您的電話費用，但本機設定在 "電話專用 (TEL) 模式"，無法使用此功能。對方的傳真機必須有遙控接收的功能。

- 1 將文件正面向下放入。

顯示：STANDARD

- 2 按 **MENU** 鍵 4 次。

4 . POLLED



YES: PRESS SET

- 3 按 **START/COPY/SET** 鍵。

MODE=OFF ▼▲

- 4 按 ▼ 或 ▲ 選擇 "ON"。

MODE=ON ▼▲

如果不需要此功能，請選擇 "OFF" 關閉。

- 5 按 **START/COPY/SET** 鍵。

POLLED ON

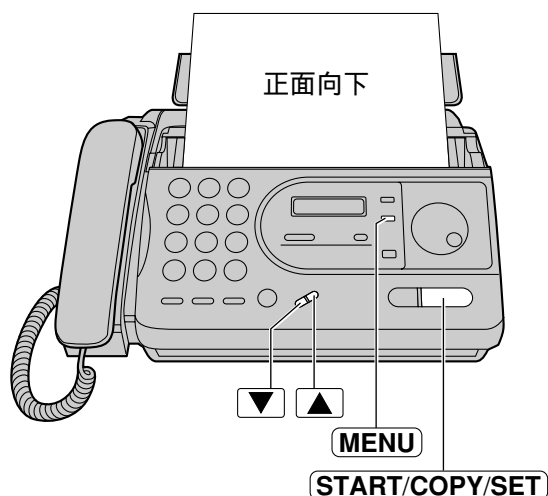

註：  
來電者負擔電話費用。  
當開啟定時傳送的功能時 (參閱 36 頁)，將無法被遙控傳送文件。

## 設定接收模式

本機有 4 種接收模式可供選擇，依您的需要選擇適當的模式。

不論您選擇任何一種接收模式，您可以用相同的方法打電話和傳送文件。

### 手動接收方式

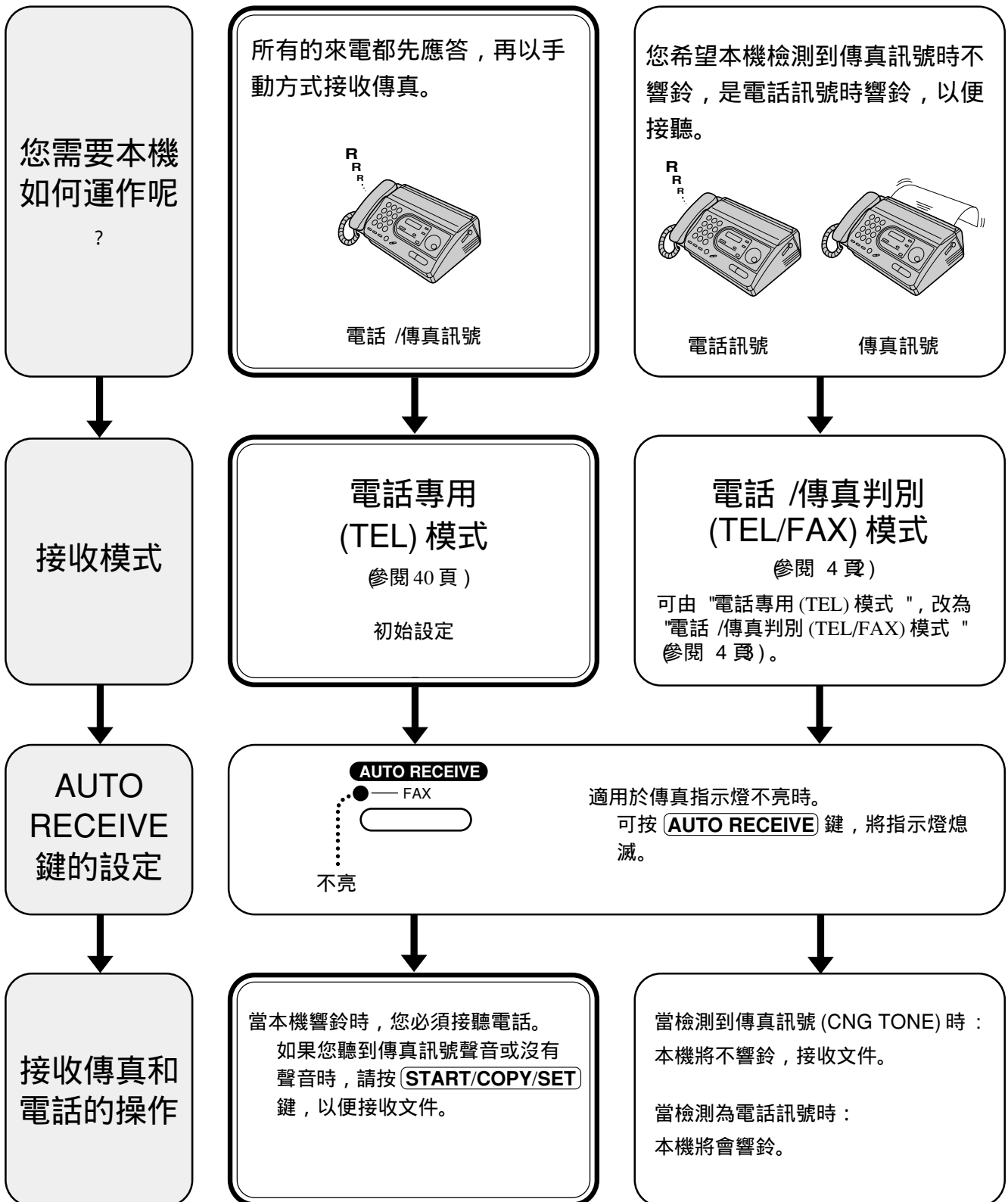

## 自動接收方式

您希望本機是傳真專線使用。



傳真訊號

您希望本機可以記錄對方留言和接收文件。



電話 / 傳真訊號

### 傳真專用 (FAX ONLY) 模式

(參閱 41 頁)

初始設定

### 外接答錄 (EXT. TAM) 模式

(參閱 45 頁)

可由 "傳真專用 (FAX ONLY) 模式", 改為 "外接答錄 (EXT.TAM) 模式" (參閱 46 頁)。

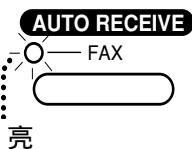

適用於傳真指示燈亮時。

可按 **AUTO RECEIVE** 鍵，將指示燈開亮。

本機將會以接收傳真的方式回答所有的來電。

當檢測到電話訊號時：  
外接的答錄機將會啟動，並記錄對方留言。

當檢測到傳真訊號時：  
本機將接收文件。

## 電話專用 (TEL) 模式 (手動接收)

1 當電話鈴響時，拿起聽筒應答。

2 當

- 對方要求傳送文件，
- 聽到傳真訊號，或
- 沒有聲音，

按 **START/COPY/SET** 鍵。

顯示： CONNECTING

3 掛上聽筒。  
本機會開始接收文件。

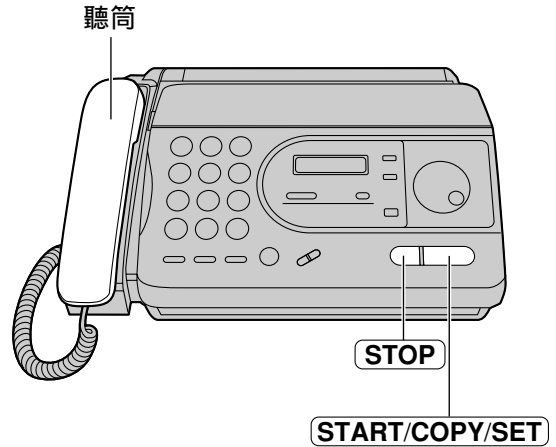

註：

如果本機響鈴超過 15 次，仍無人接聽，本機會暫時切換為接收傳真方式，以便對方傳送文件。

如果 "手動接收方式" 設為 "電話 / 傳真判別 (TEL/FAX) 模式"，參閱 43 頁，可更改為 "電話專用 (TEL) 模式"。

### 中止接收文件

按 **STOP** 鍵。

---

### 監測傳真訊號接收

當您拿起聽筒聽到傳真訊號音時，即使您沒有按 **START/COPY/SET** 鍵，本機亦將自動接收。

如果不需要此功能，請選擇 **OFF** "關閉" (參閱 5 頁)。



## 傳真專用 (FAX ONLY) 模式

### (所有來電當作為傳真訊息)

### 啟動傳真專用 (FAX ONLY) 模式

按下 **AUTO RECEIVE** 鍵，使傳真指示燈亮著。

螢幕將會顯示。

顯示： **FAX ONLY MODE**

如果自動接收方式設定為外接答錄 (EXT.TAM) 模式，參閱 46 頁更改為傳真專用 (FAX ONLY) 模式。

本機會自動接聽來電及接收傳真文件。

可以更改接收文件前的響鈴次數 (參閱下列說明)。

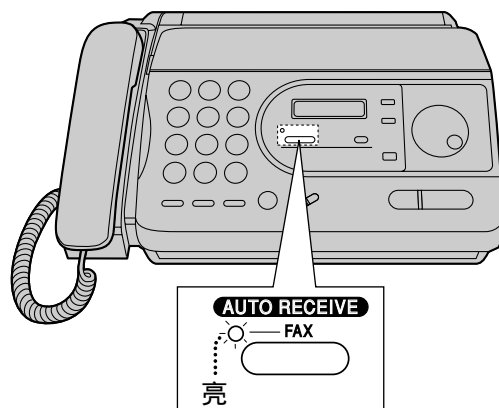

### 設定傳真專用 (FAX ONLY) 模式的響鈴次數

使用此功能決定開始接收文件的響鈴次數，您可以選擇 1-4 響。

註：

如果您要在接收文件前應答，請增加響鈴次數。

如果您發現本機無法接收對方以自動傳送的方式傳送的文件，請減少響鈴次數。

1 按 **MENU** 鍵。

顯示： **1.SYSTEM SET UP**

2 按 **☐** 和 **0 7**。

**FAX RING**

3 按 **START/COPY/SET** 鍵。

**RING=1** ▼▲

4 按 ▼ 或 ▲ 選擇所需的響鈴次數。

5 按 **START/COPY/SET** 鍵。

**SETUP ITEM [ ]**

6 按 **MENU** 鍵。

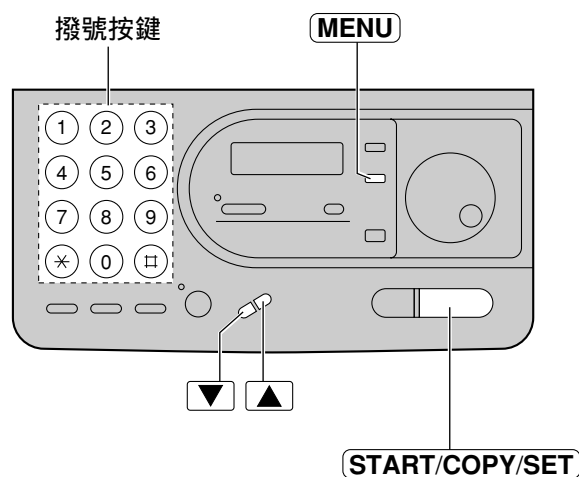

註：

當使用來電顯示服務時 (只供 K X ) F T 3 4 須把鈴響次數設定為兩次或以上。

## 電話 / 傳真判別 (TEL/FAX) 模式 (自動分辨電話或傳真)

當您想對方打電話時以響鈴提示您，接收傳真時，沒有響鈴打擾您，可以選擇此接收模式。  
當本機收到對方傳來的訊息，本機將有以下操作。

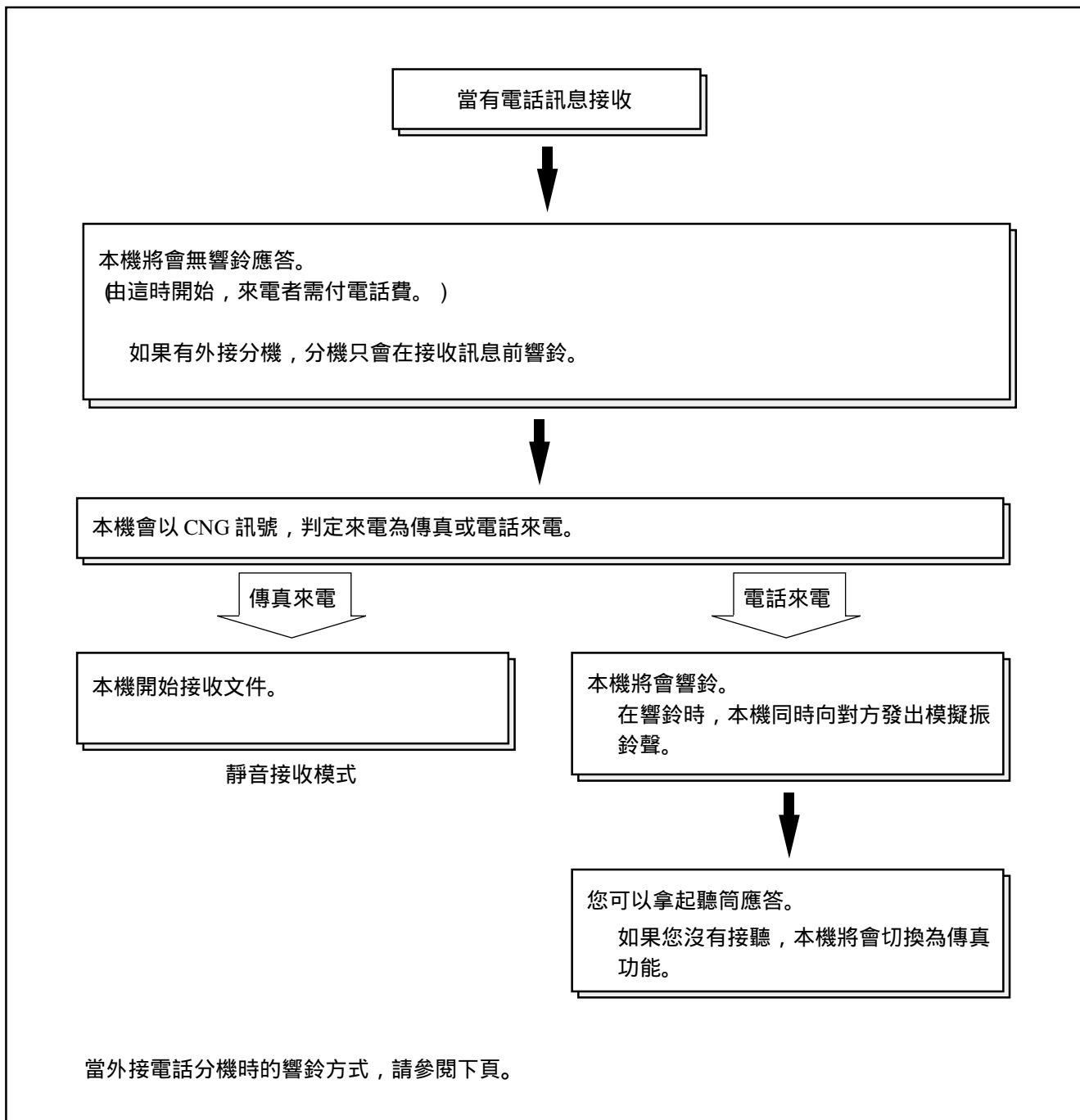

註：

如果某些文件是以手動傳送方式而無發出傳真訊號時，您需在電話響鈴後，以手動接收方式接收文件。

## 當外接電話分機時的響鈴形式

當外接電話分機時，本機將會如下方式響鈴。

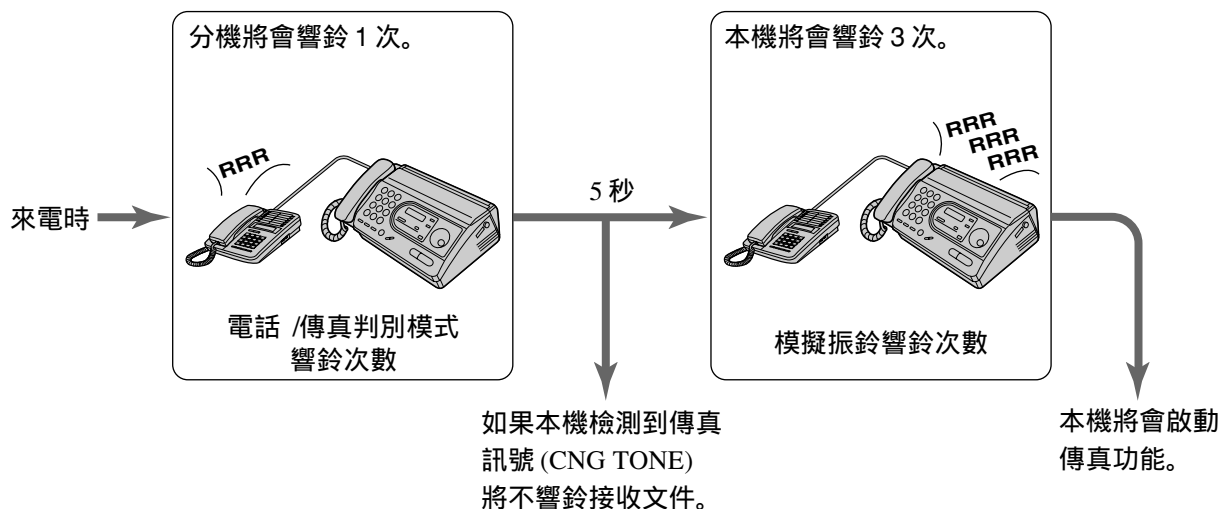

註：

您可以更改 "電話 / 傳真判別 (TEL/FAX) 模式響鈴次數" 和 "模擬振鈴響鈴次數" (參閱 44 頁)。  
當分機開始響鈴時，螢幕會出現下列訊息。

INCOMING CALL

## 更改手動接收方式的設定

可以選擇為 "電話專用 (TEL) 模式" (初始設定) 或 "電話 / 傳真判別 (TEL/FAX) 模式"。

- 1 按 **MENU** 鍵。  
顯示：1.SYSTEM SET UP
- 2 按 **☐** 和 **0 8**。  
MANUAL RECEIVE
- 3 按 **START/COPY/SET** 鍵。  
MODE=TEL ▼▲
- 4 按 ▼ 或 ▲ 選擇 "TEL/FAX"。  
MODE=TEL/FAX ▼▲
- 5 按 **START/COPY/SET** 鍵。  
SETUP ITEM [ ]
- 6 按 **MENU** 鍵。
- 7 如果傳真指示燈亮著，按 **AUTO RECEIVE** 鍵以作熄滅。  
TEL/FAX MODE

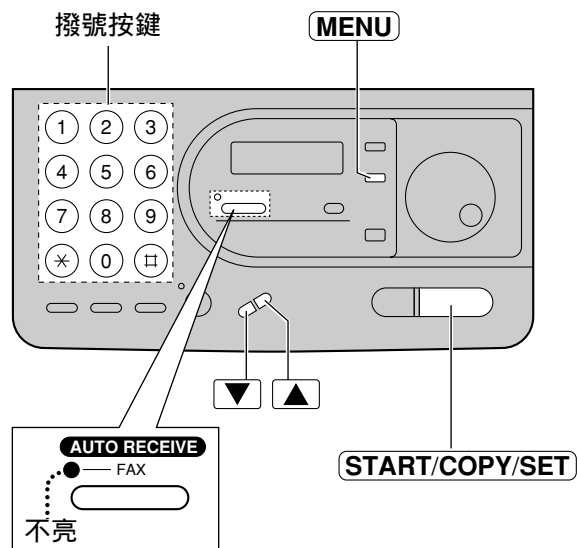

註：

如要回復 "電話專用 (TEL) 模式"，在步驟 4 選擇 "TEL"。

## 設定電話 / 傳真判別 (TEL/FAX) 模式響鈴次數

當在電話 / 傳真判別 (TEL/FAX) 模式中，您可以設定分機的響鈴次數，您可以選擇 1-4 響。  
如果沒有外接分機，則不需要更改此設定。

1 按 **MENU** 鍵。

顯示：1.SYSTEM SET UP

2 按 **☐** 和 **0 9**。

TEL/FAX RING

3 按 **START/COPY/SET** 鍵。

RING=1 ▼▲

4 按 ▼ 或 ▲ 選擇所需的響鈴次數。

5 按 **START/COPY/SET** 鍵。

SETUP ITEM [ ]

6 按 **MENU** 鍵。

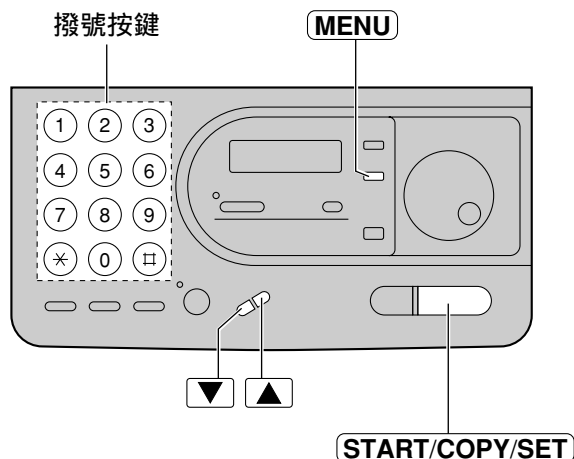

註：

如果響鈴次數增加，您可能無法接收某些舊式傳真機所送出的文件（沒有傳送 CNG TONE）。

當使用來電顯示服務時（只供 KX-FT34），須把鈴響次數設定為兩次或以上。

## 設定模擬振鈴響鈴次數

當本機在電話 / 傳真判別 (TEL/FAX) 模式中檢測到電話訊號時，會響 3 次模擬振鈴，這響鈴最多可達 9 次。  
如果在所設定的響鈴次數內（3-9 響）無人接聽，本機會自動啟動傳真功能，以便接收文件。

1 按 **MENU** 鍵。

顯示：1.SYSTEM SET UP

2 按 **☐** 和 **3 0**。

SILENT FAX RING

3 按 **START/COPY/SET** 鍵。

RING=3 ▼▲

4 按 ▼ 或 ▲ 選擇所需的響鈴次數。

5 按 **START/COPY/SET** 鍵。

SETUP ITEM [ ]

6 按 **MENU** 鍵。

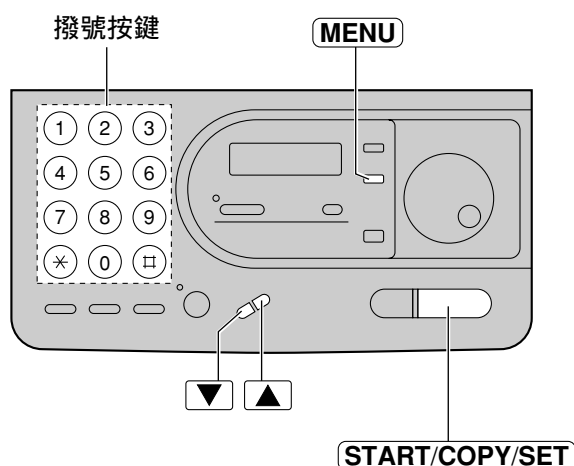

註：

如果響鈴次數增加，您可能無法接收某些舊式傳真機所送出的文件（沒有傳送 C N G . T O N E）。

## 外接答錄 (EXT. TAM) 模式 (使用外接電話答錄機)

本機可以外接電話答錄機。當設定為外接答錄 (EXT.TAM) 模式時，本機可以記錄留言及接收文件，操作如下：

檢測為電話訊號時

將會啟動電話答錄機，並記錄對方留言。

檢測為傳真訊號時

本機將會啟動傳真功能，以便接收文件。

同一來電可記錄留言和接收文件

外接電話答錄機會先記錄留言，然後本機會依來電者的要求，啟動傳真機接收文件，更詳盡的訊息，參閱 47 頁。

### 安裝外接電話答錄機

#### 1 連接電話答錄機至 " E 插孔 "

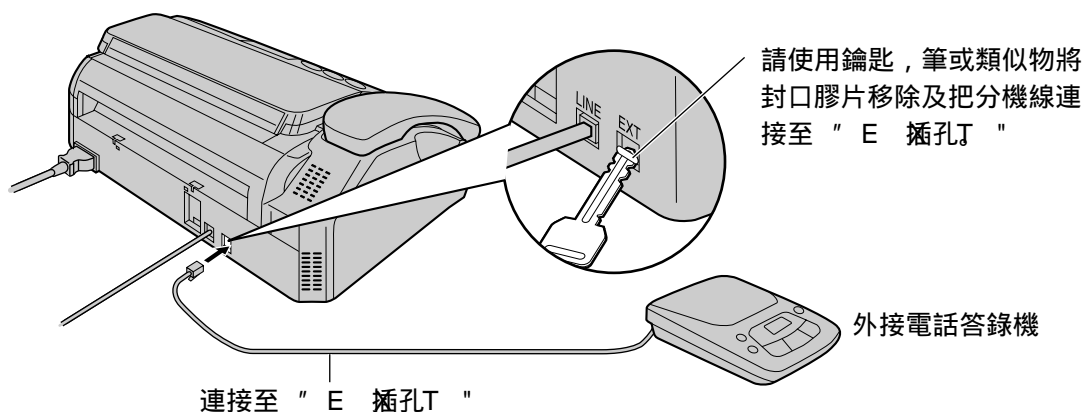

#### 2 將答錄機的響鈴次數設定為 4 次以下。 這將給答錄機先接電話的機會。

#### 3 參考下例，錄製外發留言。 "這裡是 (您的姓名，公司名和或電話號碼)。我們現在不能接聽來電。 請在一次長 "嘩" 聲後留言。如果要發傳真，請開始發送。謝謝。 "

註：

外發留言中的暫停不能超過 4 秒鐘。如果長達 4 秒鐘的暫停被存入外發留言，則所有的來電將從答錄機被引入傳真機，即使正在播放外發留言。

建議您將外發留言保持約 10 秒鐘的長度。如果外發留言太長，傳真機可能不回答某些傳真來電。

如果您的答錄機具備遙控操作功能，則在接至傳真機的答錄機上設定與遙控答錄機啟動密碼相同的遙控操作密碼 (參閱 47 頁)。

## 更改自動接收方式的設定

將自動接收方式的設定由 "傳真專用 (FAX ONLY) 模式" 變更為 "外接答錄 (EXT.TAM) 模式"。

- 1 按 **MENU** 鍵。  
顯示： 1.SYSTEM SET UP
- 2 按 **☐** 和 **0 5**。  
AUTO RECEIVE
- 3 按 **START/COPY/SET** 鍵。  
MODE=FAX ONLY ▼▲
- 4 按 ▼ 或 ▲ 選擇 EXT.TAM "。  
MODE=EXT.TAM ▼▲
- 5 按 **START/COPY/SET** 鍵。  
SETUP ITEM [ ]
- 6 按 **MENU** 鍵。

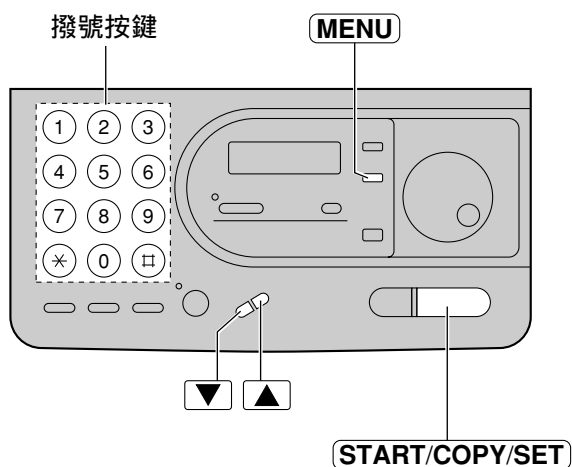

註：

如要回復 "傳真專用 (FAX ONLY) 模式"，在步驟 4 選擇 FAX ONLY。

## 啟動外接答錄 (EXT.TAM) 模式

- 1 開啟外接的電話答錄機。
- 2 按 **AUTO RECEIVE** 鍵，直至傳真指示燈亮著。  
顯示： EXT.TAM MODE

註：

如果電話答錄機沒有被開啟，所有來電將由本機來應答，而來電者無法留言。

每次本機接收文件後，答錄機內可能記錄了傳真訊號或停頓空白。

下列情況，請設定為 "電話專用 (TEL) 模式"：

- 當您希望在 5 響後才啟動答錄機，或
- 當您希望在答錄機上設定自動轉駁功能 (如，轉駁電話，傳呼機等等)

在電話專用 (TEL) 模式下，無法自動接收文件。

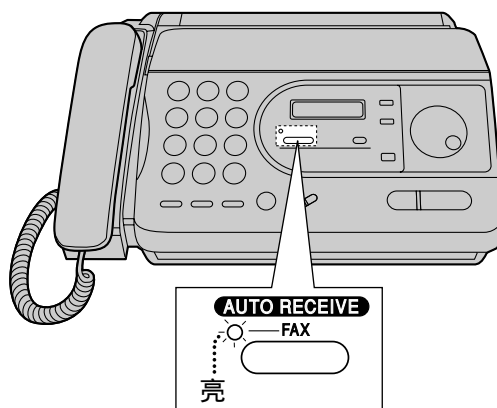

## 在外遙控操作答錄機 (遙控答錄機啟動密碼)

根據您自行準備的答錄機，可能具備有被遙控的功能，請事先設定遙控答錄機啟動密碼。

註：

該密碼應與遙控傳真啟動密碼不同 (參閱 5 頁)。

- 1 按 **MENU** 鍵。  
顯示：1.SYSTEM SET UP
- 2 按 **#** 和 **1 2**。  
REMOTE TAM ACT.
- 3 按 **START/COPY/SET** 鍵。  
MODE=OFF ▼▲
- 4 按 ▼ 或 ▲ 選擇 "ON"。  
MODE=ON ▼▲
- 5 按 **START/COPY/SET** 鍵。  
ID=11  
螢幕將會顯示初始設定值。
- 6 輸入新的密碼。  
此密碼可設定為 1 至 5 位數，可選用 0-9 及 \*，# 組成密碼。
- 7 按 **START/COPY/SET** 鍵。  
SETUP ITEM [ ]
- 8 按 **MENU** 鍵。

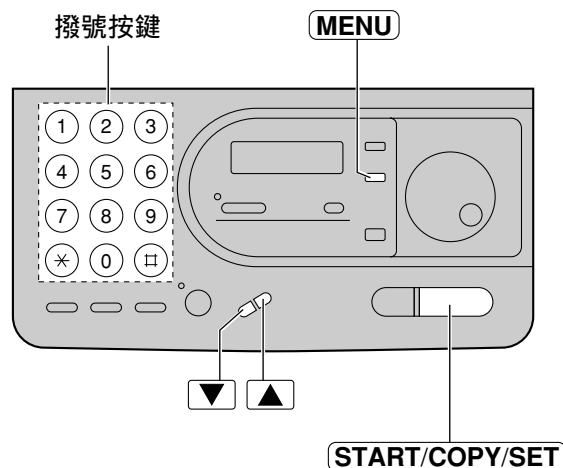

## 於同一來電收錄留言及發送傳真文件

來電者可在同一來電中留下留言和發送傳真。請事先告訴對方下列步驟。

1. 來電者至電本機。  
外接電話答錄機將應答。
2. 來電者可在外發留言之後留下留言。
3. 讓來電者按 **\* \* \* 9** 鍵 (初始設定的遙控傳真啟動密碼)。  
傳真機將啟動傳真功能。
4. 來電者必須按開始鍵以發送文件。

註：

遙控傳真啟動密碼是可更改的，參閱 51 頁。

如果來電者輸入錯誤的密碼，來電者必須等待 5 秒以後再輸入正確的密碼。



## 使用雙音辨號服務

此機功能可有效地使用由電話公司提供的雙音辨號服務，請於此功能設定為 ON 之前聯絡您的電話公司，諮詢有關服務詳情。

### 甚麼是雙音辨號服務？

雙音辨號可讓您的單線電話同時擁有兩個電話號碼及有不同的鈴響形式（特定鈴響）。

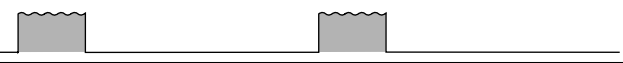
鈴響形式：

特定鈴響（一次長響）	
其他形式鈴響（兩次短響）	

當您使用雙音辨號服務，您可把號碼分配為電話號碼及傳真號碼。  
當接收來電時，您可從鈴響形式分別得到哪一號碼接收來電。

例子：

您的電話號碼	鈴響形式	用途
0 1 2 1 2 3 4	其他形式鈴響	電話
0 1 2 5 6 7 8	特定鈴響	傳真

## 以其中一個電話號碼作為傳真號碼

設定鈴響形式檢測功能為 "ON"。

當本機檢測來電鈴響形式，它會因應接收模式設定而作啟動（參閱後頁）。



## 設定雙音辨號的鈴響形式

1 按 **MENU** 鍵。

顯示： 1.SYSTEM SET UP

2 按 **☐** 和 **3 1**。

RING DETECTION

3 按 **START/COPY/SET** 鍵。

MODE=OFF ▼▲

4 按 ▼ 或 ▲ 選擇 "ON"。

MODE=ON ▼▲

如不需要此功能，請選擇 "OFF" 關閉。

5 按 **START/COPY/SET** 鍵。

PRINTING

本機將列印資料列表。

SETUP ITEM [ ]

6 按 **MENU** 鍵。

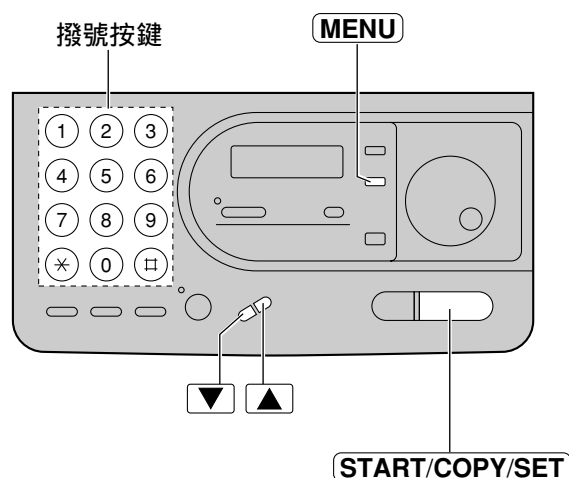

## 此機怎樣於不同接收模式下作出回應

電話專用 (TEL) 模式：

任何來電都需要用人手分辨。

如接收到傳真來電聲響（慢“嗶”響）或沒有聲響，按 **START/COPY/SET** 鍵以接收文件。

電話 / 傳真辨別 (TEL/FAX) 模式：

當選擇電話 / 傳真辨別 (TEL/FAX) 模式時，收到特定鈴響時，本機便能自動接收傳真，如果收到其他形式的鈴響，響聲便會繼續直至您提起聽筒。

傳真專用 (FAX ONLY) 模式：

當選擇傳真專用 (FAX ONLY) 模式，本機會自動回應所有來電及開啟傳真功能。

外接答錄 (EXT.TAM) 模式：

當本機發出特定鈴響時，它會自動接收及啟動傳真功能以接收文件。

當本機發出其他形式的鈴響時；

- 如果是電話來電，外接電話答錄機會記錄留言口訊。
- 如果是傳真來電，本機會接收文件。

註：

在設定傳真專用 (FAX ONLY) 模式時，本機會於第 聲鈴響後接聽來電，要更改鈴響次數，可於設定雙音辨號功能後更改傳真專用 (FAX ONLY) 模式的響鈴次數（參閱 4 頁）。

## 分機遙控接收傳真功能

如果您有一部連接至傳真機或同一條線上的電話分機，便可接收手動的傳真訊息。您可使用電話分機撥遙控傳真啟動密碼。

這將省去您走到傳真機處並按 **START/COPY/SET** 鍵的麻煩。

註：

啟動該功能時，請使用一部按鍵電話（音頻式）作分機，並輸入遙控傳真啟動密碼。

**1** 當收到來電時，請拿起電話分機的聽筒。

**2** 在下列情況下：

- 要求接收文件，
- 聽到緩慢的“嗶”聲；或
- 聽不到聲音時，

輸入遙控傳真啟動密碼，遙控傳真啟動密碼被設定為“\* \* \* 9”。

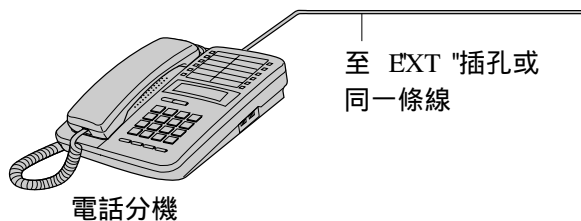

**3** 掛上聽筒。  
啟動傳真機進行接收。

註：

您可更改遙控傳真啟動密碼（參閱 51 頁）。

### 當使用 EXT 插孔外接電話分機時：

當分機正在使用時，本機螢幕會出現下列訊息。

顯示： EXT. IN USE

當分機正在使用時，您按本機的 **MONITOR** 鍵或拿起聽筒時，來電會被切換至本機，而分機會斷線。

當您拿起分機的聽筒時，發現沒有聲音，表示本機正在使用中。

## 更改遙控傳真啟動密碼

在下列情況中，使用遙控傳真啟動密碼：

- 使用分機接收文件 (參閱 50 頁)。
- 在同一通話中留言及傳送文件 (參閱 47 頁)。

註：

此密碼需不同於遙控啟動外接答錄機的密碼 (參閱 47 頁)。

1 按 **MENU** 鍵。

顯示：1.SYSTEM SET UP

2 按 **☐** 和 **4 1**。

FAX ACTIVATION

3 按 **START/COPY/SET** 鍵。

MODE=ON ▼▲

4 按 ▼ 或 ▲ 選擇所需的設定。

如果不需要此功能，請選擇 OFF "關閉"。

5 按 **START/COPY/SET** 鍵。

CODE= \*\*\* 9

螢幕將會顯示初始設定值。

6 輸入新的密碼。

此密碼可設定為 2 至 4 位數，可選用 0-9 及 \* 組成密碼。

7 按 **START/COPY/SET** 鍵。

SETUP ITEM [ ]

8 按 **MENU** 鍵。

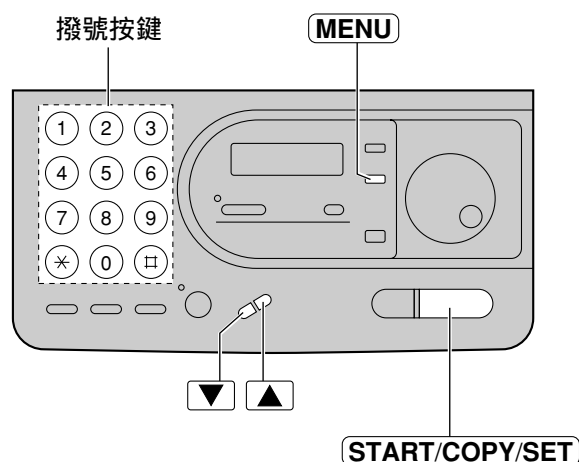

註：

有些由電話公司提供的特別服務亦需要按入服務開啟密碼，如果正使用服務，請勿使用相同密碼於遙控接收密碼上。

如果遙控傳真啟動密碼被設定為 "0000"，該功能將不能正常工作。

## 遙控接收文件

### (從對方的傳真機索取文件)

此功能可以遙控接收對方傳真機內的文件，以節省對方的電話費。

需事先確定文件傳送盤上無文件，和對方的傳真機已經準備好了。

- 1 按 **MENU** 鍵三次。

顯示： 3 . POLLING  
↓  
YES: PRESS SET

- 2 按 **START/COPY/SET** 鍵。

NO. =

- 3 輸入傳真電話號碼。

例： NO. = 3331111

- 4 按 **START/COPY/SET** 鍵。

CONNECTING

本機將會開始接收文件。

註：

您無法使用旋轉電話簿來輸入傳真號碼。

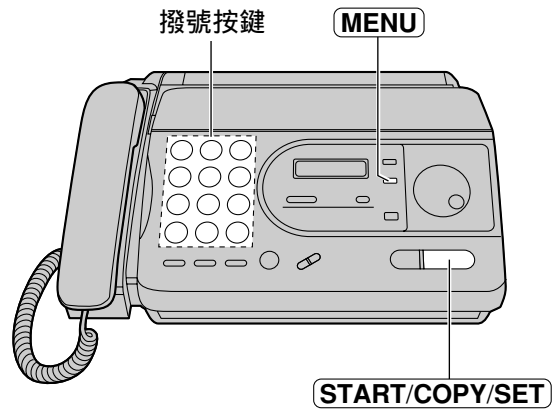

## 設定靜音檢知

在外接答錄 (EXT.TAM) 模式下，此功能能檢測到超過 4秒無聲停頓時，會自動啟動傳真功能。

註：

如果您只希望從對方接收文件，而不希望接收通話要求時，請開啟此功能。

如果您使用錄音帶錄製外發留言及記錄對方留言時，請關閉此功能。

1 按 **MENU** 鍵。

顯示：1.SYSTEM SET UP

2 按 **☐** 和 **4 0**。

SILENT DETECT.

3 按 **START/COPY/SET** 鍵。

MODE=ON ▼▲

4 按 ▼ 或 ▲ 選擇所需的設定。  
如果不需要此功能，請選擇 OFF "關閉。

5 按 **START/COPY/SET** 鍵。

SETUP ITEM [ ]

6 按 **MENU** 鍵。

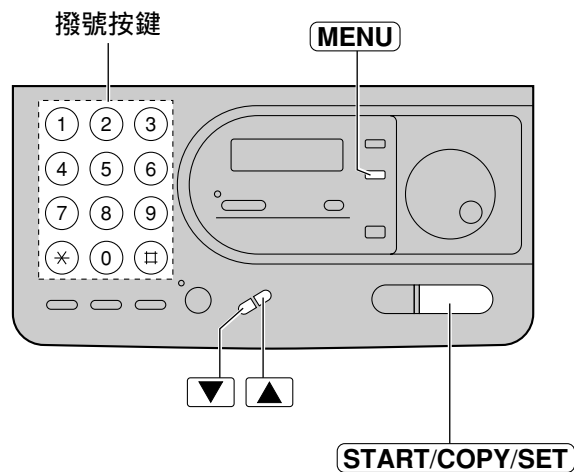

## 設定監測傳真訊號接收

此功能可以讓您即使沒有按 **START/COPY/SET** 鍵，亦可接收傳真（參閱 40 頁）。如果關閉此功能，您必須每次在應答後，按 **START/COPY/SET** 鍵，才可接收文件。

1 按 **MENU** 鍵。

顯示：1.SYSTEM SET UP

2 按 **□** 和 **4 6**。

FRIENDLY RCV

3 按 **START/COPY/SET** 鍵。

MODE=ON ▼▲

4 按 ▼ 或 ▲ 選擇所需的設定。  
如果不需要此功能，請選擇 "OFF" 關閉。

5 按 **START/COPY/SET** 鍵。

SETUP ITEM [ ]

6 按 **MENU** 鍵。

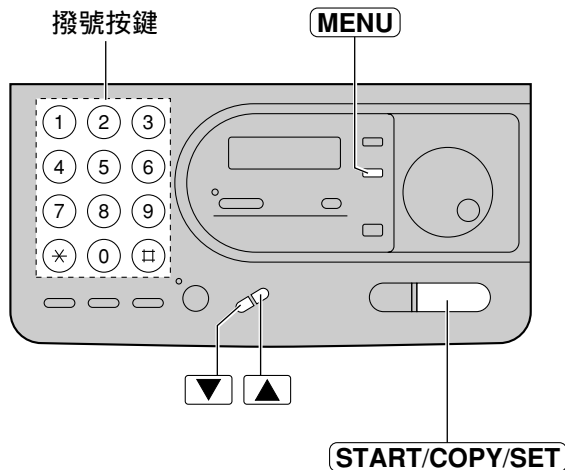

## 接收傳真後，轉駁傳呼機

當您的傳真機收到了傳真訊息時，此功能讓您的傳真機轉駁至您的傳呼機。

- 1 按 **MENU** 鍵。  
顯示： 1.SYSTEM SET UP
- 2 按 **☐** 和 **7 0**。  
FAX PAGER
- 3 按 **START/COPY/SET** 鍵。  
MODE=OFF ▼▲
- 4 按 ▼ 或 ▲ 選擇 "ON"。  
MODE=ON ▼▲  
如果不需要此功能，請選擇 "OFF" 關閉。
- 5 按 **START/COPY/SET** 鍵。  
NO. =
- 6 輸入您傳呼機的號碼。  
您可以輸入 46 位數，包含數字和暫停。  
例： NO. =1122333
- 7 按 **START/COPY/SET** 鍵。  
SETUP ITEM [ ]
- 8 按 **MENU** 鍵。

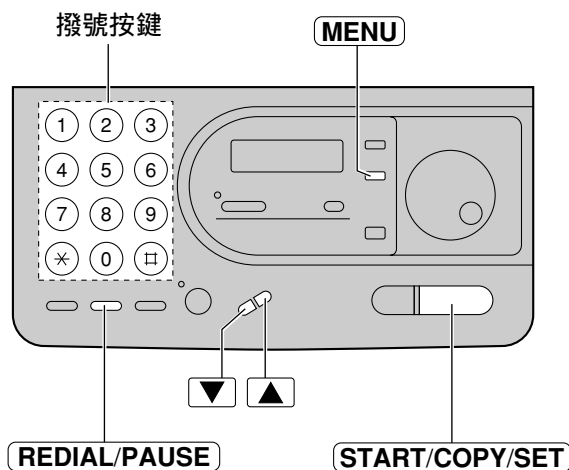

註：

如果此功能不能正常工作，在傳呼機號碼結尾按數次 **REDIAL/PAUSE** 鍵，以便加長傳呼時間。

如果您想在傳呼機上顯示訊息，在傳呼機號碼和 **REDIAL/PAUSE** 鍵後輸入該訊息。

設定方法也許因傳呼機公司而各有不同。請向您的傳呼機公司諮詢詳細情況。

## 影印功能

所有可以被傳送的文件都可以進行影印 (參閱 33 頁)。

- 1 打開文件傳送盤。
- 2 調整文件導紙板。
- 3 將文件正面向下放入，直到聽到 '嗶' 聲。 (最多 10 頁)  
顯示：
- 4 如果有需要，可重複按 **RESOLUTION** 鍵，選擇所需的解像度 (參閱 31 頁)。
- 5 按 **START/COPY/SET** 鍵。  
本機會開始影印。



註：

當您在影印一份多張文件紙長超過 30 公分時，我們建議您將文件一起放入文件傳送盤中。

當影印時，本機會自動選擇 FINE 的解像度。

在進行影印功能時，可以使用電話功能。

### 中止影印

按 **STOP** 鍵。

再按 **STOP** 鍵，即可退出文件。



## 報表上的錯誤訊息

當發生問題時，下列的訊息可能被列印在通訊報表上 (參閱 34 及 35 頁)。

錯誤訊息	代號	原因及處理方法
COMMUNICATION ERROR	41-72 FF	發生傳送或接收文件錯誤，再試一次或與對方確認。
DOCUMENT JAMMED	—	文件夾紙，排除文件夾紙 (參閱 63 頁)。
ERROR-NOT YOUR UNIT	53, 54, 59, 70	傳送或接收文件發生錯誤，是由於對方的傳真機所造成的，請與對方確認。
NO DOCUMENT	—	文件沒有正確的放入文件傳送盤內，再試一次。
OTHER FAX NOT RESPOND	—	對方線路繁忙或無記錄紙，再試一次。 文件沒有正確的放入文件傳送盤內，再試一次。 對方傳真機所設定的響鈴次數太多，請改以手動傳送方式，輸入傳真號碼，聽到傳真聲音時，再按 <b>(START/COPY/SET)</b> 鍵。 對方不是使用傳真機，請與對方確認。
PAPER JAMMED	—	記錄紙被夾著，清理被夾著的紙張 (參閱 6 頁)。
PAPER OUT	—	記錄紙用完了，重新安裝記錄紙 (參閱 17 頁)。
PRESSED THE STOP KEY	—	因為按 <b>(STOP)</b> 鍵而中斷了文件的傳送。
PRINTER OVERHEATED	—	機體過熱，請暫停使用，讓機體冷卻。
THE COVER WAS OPENED	—	記錄紙盒蓋開著，將它蓋好再試一次。
OK	—	傳送文件成功。

## 顯示屏出現的錯誤訊息

如果本機判定有問題，則會有下列訊息出現在螢幕。

錯誤訊息	原因及處理方法
CALL SERVICE	本機有問題，請與維修站人員聯絡。
CHECK COVER	記錄紙盒蓋開著，請蓋好它。
CHECK DOCUMENT	文件沒有被正確放入，請重新放入。如果此情形經常發生，請調整機體內的滾輪 (參閱 64 頁)。如果問題仍未解決，請調整分頁壓力調整鍵 (參閱 63 頁)。原稿超過 60 公分，請按 <b>STOP</b> 鍵及移開原稿，先將原稿分割為兩頁或更多頁，再試一次。
CHECK MEMORY	記憶 (電話號碼，功能設定等等) 已被刪除，請重新設定。
NO RESPONSE	對方線路繁忙或無記錄紙，再試一次。
OUT OF PAPER	記錄紙用完了，重新安裝記錄紙 (參閱 17 頁)。
PAPER JAMMED	記錄紙被夾著，清理被夾著的紙張 (參閱 6 頁)。
POLLING ERROR	對方的傳真機沒有遙控接收文件的功能，請與對方聯繫。
REDIAL TIME OUT	對方忙線或無記錄紙，再試一次。
REMOVE DOCUMENT	原稿夾紙，請排除夾紙 (參閱 63 頁)。
TRANSMIT ERROR	傳送發生錯誤，再試一次。
UNIT OVERHEATED	機體過熱，請暫停使用，讓機體冷卻。

## 可自行排除一般問題的方法

### 一般問題

問題	原因及處理方法
無法使用電話。	電源線或電話線沒有連接好，請重新連接 (參閱 18 頁)。
無法打電話。	撥號模式設定錯誤，請確認設定是否正確 (參閱 18 頁)。
本機無法運作。	將正常動作的電話與本機的電話線連接，如果電話可正常使用，則與維修人員聯絡。如果電話亦無法正常使用，則請與電話公司聯絡。
本機不會響鈴。	響鈴聲被關閉，請調整適合的音量 (參閱 23 頁)。
<b>REDIAL/PAUSE</b> 鍵無法正常運作。	如果在撥號中按下此鍵，可插入暫停。如果在聽到掛線後的聲音即按此鍵，則會重撥上一組電話。
接收模式不能運作，即第 38 頁，3 頁解釋。	設定了雙音辨號的鈴響形式 (參閱 48 頁)。
在設定時，無法輸入密碼。	此密碼全部或部份與其他密碼相同，請更換密碼 (參閱 47, 51 頁)。

## 傳送文件

問題	原因及處理方法
無法傳送文件。	誤將電話線插在「EXT」插孔上了，請將電話線重新插至「LINE」插孔 (參閱 18 頁)。
對方收到的文件，字體扭曲。	如果你的電話線路有特殊功能，此功能可能會影響本機正常動作，請將本機的電話線路取消此功能。 分機的聽筒被拿起來，掛上後再試一次。
對方收到的文件，出現黑線。	掃描玻璃或滾輪髒了，請清潔 (參閱 64 頁)。
無法傳送國際傳真。	請開啟國際傳真模式 (參閱 37 頁)。 在電話號碼後加兩次暫停 (PAUSE) 鍵 (參閱 25 頁)。

## 接收文件

問題	原因及處理方法
無法接收文件。	誤將電話線插在「EXT」插孔上了，請將電話線重新插至「LINE」插孔 (參閱 18 頁)。
無法自動接收文件。	接收方式設定在「電話專用 (TEL) 模式」，請更改設定為「電話 / 傳真判別 (TEL/FAX) 模式」，或「傳真專用 (FAX ONLY) 模式」或「外接答錄 (EXT.TAM) 模式」。 傳真響鈴次數設定太多，請減少響鈴次數 (參閱 41, 44 頁)。
所接收的文件畫質不良。	對方傳送不清楚的文件，請對方重新傳較清楚的文件。 感熱頭髒了，請清潔它 (參閱 64 頁)。
所接收的文件為空白。	記錄紙卷放反了，請重新安放 (參閱 17 頁)。

## 影印功能

問題	原因及處理方法
影印後的文件，出現黑影或黑線。	掃描玻璃或滾輪髒了，請清潔它 (參閱 64 頁)。
影印後的文件，字型扭曲。	感熱頭髒了，請清潔它 (參閱 64 頁)。
影印後的文件為空白。	記錄紙卷放反了，請重新安放 (參閱 17 頁)。

## 在外接答錄 (EXT.TAM) 模式下的操作問題

問題	原因及處理方法
無法自動接收文件。	外發留言太長，請更改 (最長 10 秒)。 答錄機的響鈴次數太多，請更改為少於 4 響 (設定為 1 或 2 響)。 靜音檢知功能被關閉，請更改為開啟 (參閱 53 頁)。
無法記錄留言。	確認答錄機是否有開啟及安裝是否正確 (參閱 45 頁)。 答錄機的響鈴次數太多，請更改為少於 4 響 (設定為 1 或 2 響)。
無法遙控操作答錄機。	確認此遙控操作密碼是否與遙控接收密碼及選擇性接收的密碼相同，如果是，請更改它。 確認此遙控啟動外接答錄機的密碼正確，需與本機的密碼相同 (參閱 47 頁)。
答錄機內的外發留言中及來電者無法留言。	停頓太久不說話，請縮短停頓時間少於 4 秒。
輸入遙控操作答錄機的密碼時，電話斷線。	此密碼內含有 #，請更改。但此密碼需與遙控啟動答錄機的密碼相同 (參閱 47 頁)。
來電者抱怨留言中斷及無法完整留言。	通知來電者在留言時，請勿停頓多於 4 秒。
來電者抱怨無法傳送文件。	答錄機內的錄音帶用完了，請回帶再用。 您將答錄機設定為只播放外發留言。
使用分機無法通話傳真機仍然會轉至接收傳真模式。	您在通話中停頓時間超過 4 秒，按下本機上的 <b>(STOP)</b> 鍵，即可繼續通話。

## 如遇停電出現

本機無法運作。

記憶體不會被清除。

如果已過了定時傳送的時間，恢復電源後會被重試。

## 清理記錄紙夾紙

如果本機在接收或影印時，無法清理記錄紙，請依下列方法清理記錄紙夾紙。

- 1 按面板開關鈕打開面板，然後按藍色控制杆以鬆開切紙器及清理記錄紙卷。

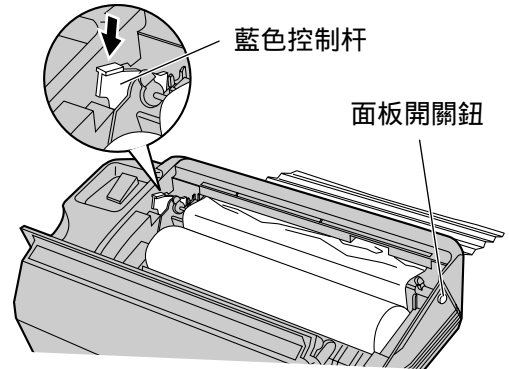

- 2 剪去已皺褶的部分，以正確方向安裝記錄紙卷。

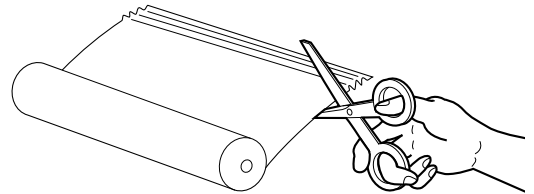

- 3 把記錄紙末端穿過感熱頭上的進口，然後把紙拉至機身之外。

確定記錄紙卷沒有鬆弛。

如記錄紙張不能被插入，可再嘗試按藍色控制杆。

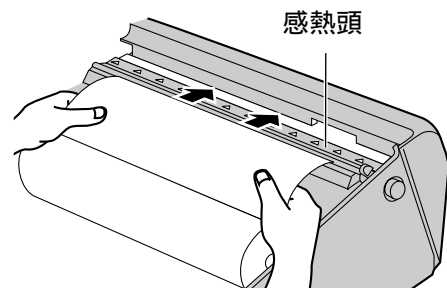

- 4 輕壓記錄紙盒蓋的兩端，蓋好記錄紙盒蓋。

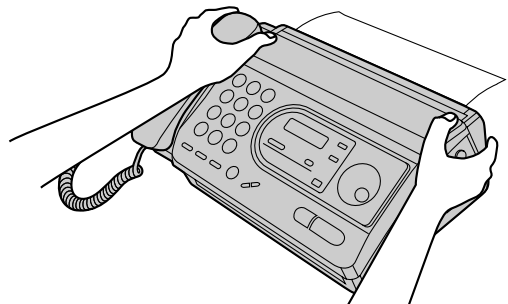

註：

當本機待機時，每次蓋上面板時將會列印出一小段文字。如果記錄紙放反了，將不要印出文字，請重新安放記錄紙。

## 清理原稿夾紙

如果發生原稿夾紙，請依下列方法清理。

- 1 按面板開關鈕，將面板打開。
- 2 小心的移除原稿夾紙。
- 3 輕壓面板的兩端，蓋好面板。

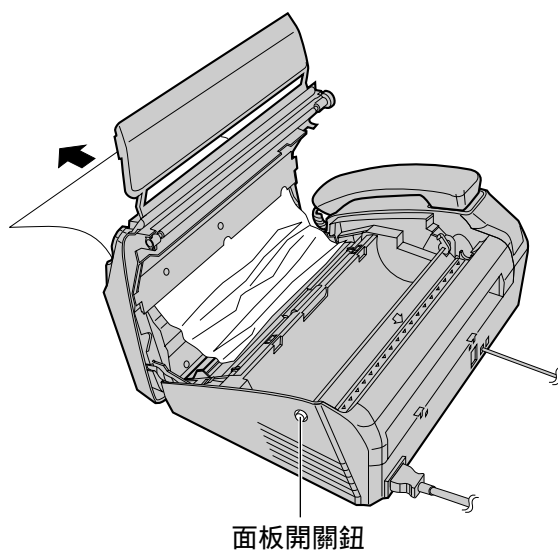

## 調整分頁壓力調整鍵

如果經常無法輸入原稿或多張原稿時，請調整分頁壓力調整鍵。

- 1 按面板開關鈕，將面板打開。
- 2 使用原子筆或萬字夾調整壓力鍵。  
右邊：無法送入文件時。  
中央：標準位置 (初始設定)。  
左邊：當文件被多張送入時。
- 3 輕壓面板的兩端，蓋好面板。

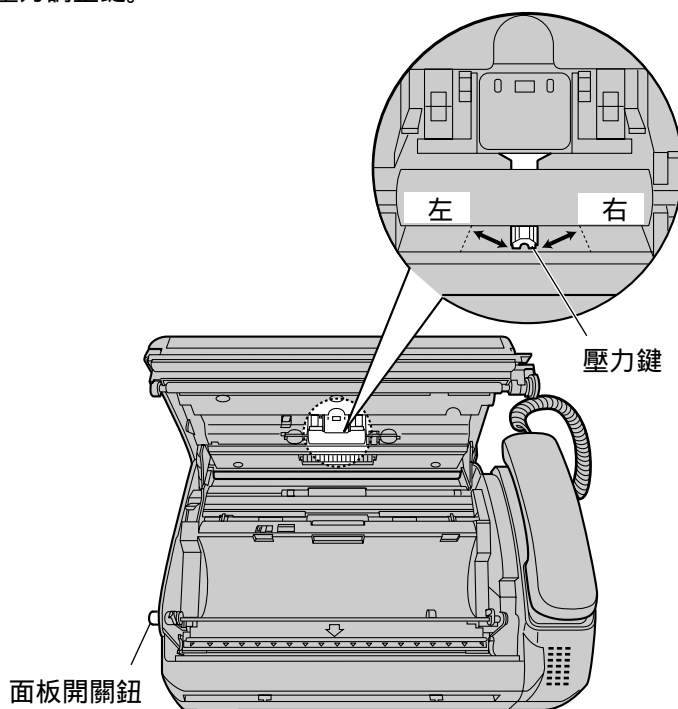

## 清潔文件傳送器

如果時常發生夾紙或在影印的副本或傳送的文件上出現黑線或黑污，請清潔文件傳送器。

- 1 拔開電源線及電話線。
- 2 按面板開關鈕，將面板打開。
- 3 用布浸在異丙基磨光酒精，清潔進稿滾輪，塑膠滾輪和分頁橡皮，然後使其完全乾透。
- 4 使用軟乾布擦拭白色背景板及掃描玻璃。
- 5 輕壓面板的兩端，蓋好面板。
- 6 連接電源線及電話線。

注意：

不要使用紙製品擦拭機體內部（如衛生紙及面紙）。

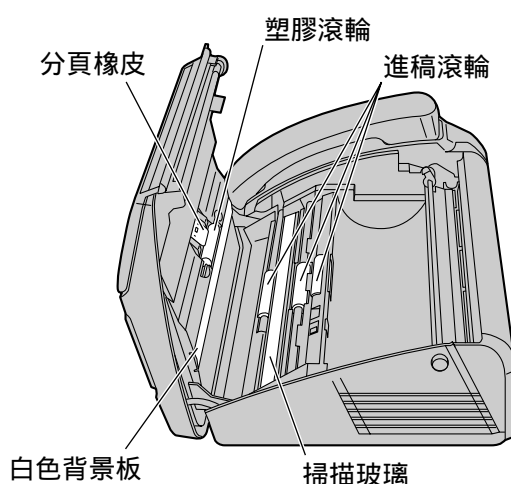
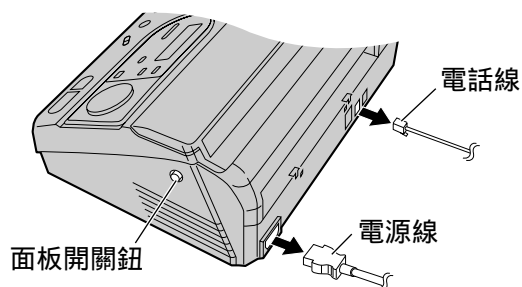

## 清潔感熱頭

如果所影印的副本或所接收的文件出現黑線或黑污，請清潔感熱頭。

- 1 拔開電源線及電話線。
- 2 按面板開關鈕，將面板打開。
- 3 使用沾有酒精的布擦拭感熱頭，等待讓它完全乾透。
- 4 輕壓面板的兩端，蓋好面板。
- 5 連接電源線及電話線。

注意：

為了防止因靜電所引起的故障，請勿使用乾布和直接以手指接觸感熱頭。

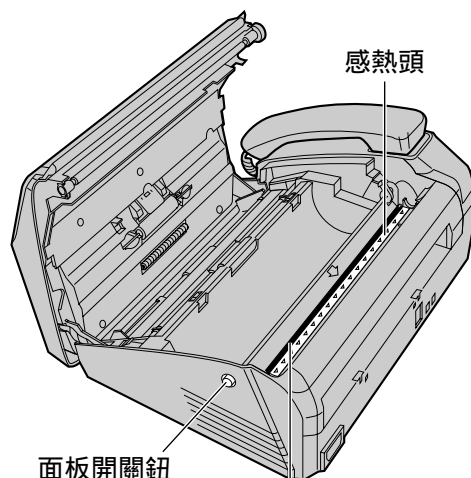

注意：  
請勿壓黑色的蓋板。



# 列印功能設定表，旋轉電話簿一覽表和通訊報表

您可以從本機印出下列記錄及報表。

基本功能設定表——列印出本機內的基本功能目前的設定值 (參閱 70 頁)。

先進功能設定表——列印出本機內的先進功能目前的設定值 (參閱 71 頁)。

旋轉電話簿一覽表——列印出儲存在本機內的旋轉電話簿內的號碼和名稱。

電話號碼中的代號：

P：輸入了暫停。

F：輸入了瞬切。

[ ]：輸入了保密電話號碼。(不會印出號碼。)

通訊報表——用來記錄文件的傳收。此報表會在傳送、接收 35 次後，自動印出，但您可以更為手動列印 (參閱 35 頁)。

(只供 K X - F T 3 4 )

來電者列表——是用作使用來電顯示服務後記錄最近的 2 個來電者資料。更詳盡的訊息請參閱 66 頁。

1 按 **MENU** 鍵二次。

顯示：2. PRINT LIST

2 如要列印基本功能設定表，按 **[ ]** 和 **[1]**。

BASIC LIST

如要列印先進功能設定表，按 **[ ]** 和 **[2]**。

ADVANCED LIST

如要列印旋轉電話簿一覽表，按 **[ ]** 和 **[3]**。

TEL NO. LIST

如要列印通訊報表，按 **[ ]** 和 **[4]**。

JOURNAL REPORT

(只供 K X - F T 3 4 )

如要列印來電者列表，按 **[ ]** 和 **[5]**。

CALLER LIST

3 按 **START/COPY/SET** 鍵，開始列印。

PRINTING

如要中止列印，按 **STOP** 鍵。

列印後，將會出現下列訊息。

PRINT ITEM [ ]

4 按 **MENU** 鍵。

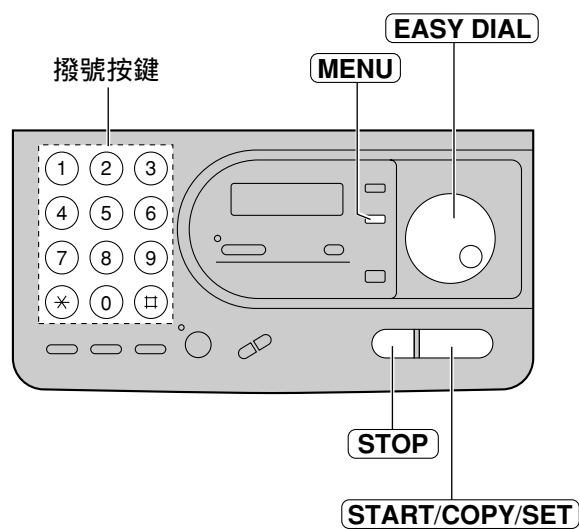

註：

在步驟 2，您也可以轉動 **EASY DIAL** 選擇功能。

# 設定自動列印來電者列表 ( 只供 K X - ~~F~~ ~~T~~ ~~3~~ 4 )

本機將於接收 2 個來電後自動列印來電者列表。列印後，來電者列表將仍然保留於記憶內，當接收到新的通訊，最舊的通訊將被刪除。

1 按 **MENU** 鍵。

顯示：1.SYSTEM SET UP

2 按 **☐** 和 **2 6**。

AUTO CALL. LIST

3 按 **START/COPY/SET** 鍵。

MODE=ON ▼▲

4 按 ▼ 或 ▲ 選擇所需的設定。

5 按 **START/COPY/SET** 鍵。

SETUP ITEM [ ]

6 按 **MENU** 鍵。

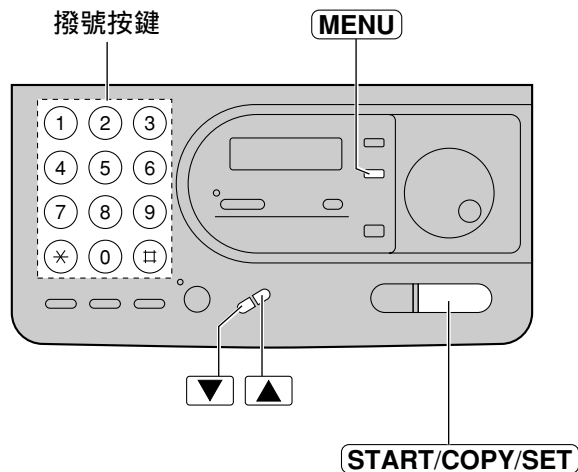

來電者列表範例：

【 CALLER LIST 】				
				JAN. 04 1998 04:37PM
NO.	NAME	TEL NO.	TIME OF CALL	ANSWER
01	ROGER DAVIS	345-3809	JAN. 01 02:35PM	FAX
02	SHARON SMITH	103-2238	JAN. 02 08:35AM	TEL
03	JOHN	345-3809	JAN. 02 02:35PM	TEL
04	MIKE SHARON	103-5555	JAN. 04 08:45AM	

NAME/TEL NO./TIME OF CALL 等資料是透過來電顯示服務接收的 (參閱 2頁4)。

本機怎樣接收來電。

- FAX: 傳真機
- TEL: 電話
- Blank: 沒有回應

## 更改顯示螢幕亮度

用來調整螢幕的亮度。

**NORMAL** (正常) : (初始設定)

**LIGHT** (較亮) : 如果您覺得螢幕太暗時。

**DARKER** (較暗) : 如果您覺得螢幕太亮時。

- 1 按 **MENU** 鍵。  
顯示： 1.SYSTEM SET UP
- 2 按 **☐** 和 **3 9**。  
LCD CONTRAST
- 3 按 **START/COPY/SET** 鍵。  
MODE=NORMAL ▼▲
- 4 按 ▼ 或 ▲ 選擇所需的設定。
- 5 按 **START/COPY/SET** 鍵。  
SETUP ITEM [ ]
- 6 按 **MENU** 鍵。

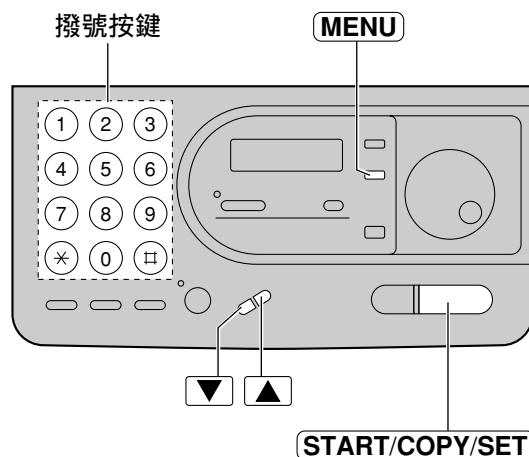

## 設定原稿模式

當您需要傳送或影印較模糊或深色的文件，可使用此功能。

可選擇以下其中一個模式。

**NORMAL** (正常) : 應用於一般正常文件 (初始設定)。

**LIGHT** (較淺) : 應用於較淺色的文件。

**DARKER** (較深) : 應用於較深色的文件。

於傳送或影印前設定此功能。

- 1 按 **MENU** 鍵。  
顯示： 1.SYSTEM SET UP
- 2 按 **☐** 和 **5 8**。  
ORIGINAL
- 3 按 **START/COPY/SET** 鍵。  
MODE=NORMAL ▼▲
- 4 按 ▼ 或 ▲ 選擇所需設定。
- 5 按 **START/COPY/SET** 鍵。  
SETUP ITEM [ ]
- 6 按 **MENU** 鍵。

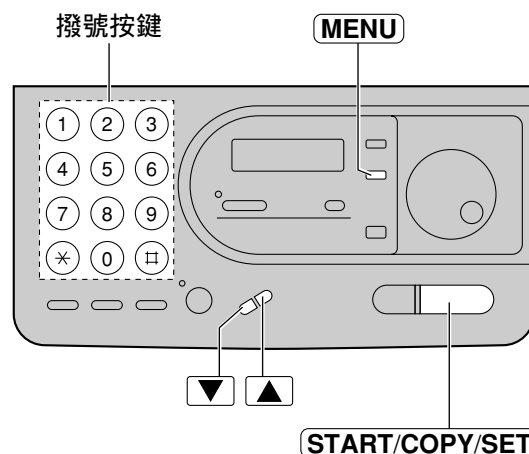

註：

當傳送或影印完成後，此功能將回復正常模式。

此設定可適用於 STANDARD (標準)，FINE (清晰) 及 SUPER FINE (超清晰) 解像度。

## 重設先進功能

將各項先進功能的設定，恢復為初始設定值 (參閱 71 頁)。

1 按 **MENU** 鍵。

顯示：1.SYSTEM SET UP

2 按 **□** 和 **8 0**。

SET DEFAULT

3 按 **START/COPY/SET** 鍵。

RESET=NO ▼▲

4 按 ▼ 或 ▲ 選擇 "YES"。

RESET=YES ▼▲

5 按 **START/COPY/SET** 鍵。

RESET OK?

如果不需要此功能，按 **STOP** 鍵。

6 再按 **START/COPY/SET** 鍵確認。

RESET COMPLETED

↓  
SETUP ITEM [ ]

7 按 **MENU** 鍵。

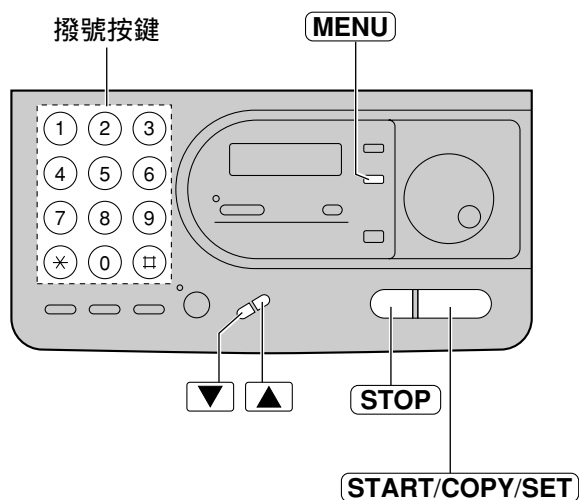

## 商品規格訊息

適用線路：	公眾電話線路
文稿尺寸：	最大寬度：216mm 最大長度：600mm
有效掃描寬度：	最大寬度：208mm
記錄紙尺寸：	216mm × 30m 紙卷
有效列印寬度：	最大寬度：208mm
傳送時間 *：	大約 15 秒 /張 (初始模式) 大約 30 秒 /張 (G3 模式)
解像度：	水平 8 點 /mm 垂直 3.85 線 /mm 標準模式 7.7 線 /mm 清晰 /灰階模式 15.4 線 /mm 超清晰模式
灰階：	64 階
掃描型式：	CIS 影像掃描器
列印型式：	感熱式列印
資料壓縮型式：	MH, MR
傳送速率：	9600/7200/4800/2400bps. 自動調整
操作環境：	溫度：5-35 (41-95 ) 濕度：45% - 85%
體積 (長 × 寬 × 高)：	229 × 323 × 135mm
重量：	大約 2.9 公斤 (6.4 磅)
電力消耗：	待用：大約 6.5W 傳送：大約 17W 接收：大約 40W 影印：大約 40W 最高：大約 125W
電源：	220-240V AC, 50/60Hz

\*傳送時間： 傳送速度要視乎文件的內容，解像度，電話線狀態及接收文件一方的效率。 1 秒速度是以 CCITT No.1 標準測試稿為準則。

CCITT No. 1 標準測試稿



註：

此說明書內容及機器規格本公司有權利更改，若有更改恕不另行通知。  
操作說明書內的圖片與實機可能稍有不同，請以實機為準。

## 功能設定表

### 基本功能

代碼	功能顯示	選項	意義	頁數
#01	設定日期和時間 SET DATE & TIME	以 2位數方式輸入	月 /日 /年 時 :分	19
#02	設定名稱 YOUR LOGO	可達 30 個字元		20
#03	設定用戶傳真電話號碼 YOUR TEL NO.	可達 20 位數		22
#04	設定列印獨立傳送報表 TX-REPORT MODE	<b>ERROR</b>	傳送失敗才列印	34
		ON	列印	
		OFF	不列印	
#05	更改自動接收方式的設定 AUTO RECEIVE	<b>FAX ONLY</b>	傳真專用模式	46
		EXT.TAM	外接答錄模式	
#07	設定傳真專用的響鈴次數 FAX RING	(KX-FT33) 1, 2, 3, 4 (KX-FT34) 1, 2, 3, 4	1 至 4 響	41
#08	更改手動接收方式的設定 MANUAL RECEIVE	<b>TEL</b>	電話專用模式	43
		TEL/FAX	電話 /傳真判別模式	
#09	設定電話 /傳真判別模式響鈴次數 TEL/FAX RING	(KX-FT33) 1, 2, 3, 4 (KX-FT34) 1, 2, 3, 4	1 至 4 響	44
#12	設定遙控答錄機啟動密碼 REMOTE TAM ACT.	ON/ID=11	開啟	47
		<b>OFF</b>	關閉	

(粗體字表示，初始設定。)

註：

您也可以轉動 **EASY DIAL** 使基本功能逐一顯示在螢幕上，取代以按鍵輸入 (#01, #02, 等等)。

## 先進功能

代碼	功能顯示	選項	意義	頁數
#22	設定自動列印通訊報表 AUTO JOURNAL	<b>ON</b>	開啟	35
		OFF	關閉	
#23	設定國際傳真模式 OVERSEAS MODE	ON	開啟	37
		<b>OFF</b>	關閉	
#25	定時傳送 DELAYED SEND	ON	開啟	36
		<b>OFF</b>	關閉	
#26	(只供 K X - F T 3 4 ) 設定自動列印來電者列表 AUTO CALL. LIST	<b>ON</b>	開啟	66
		OFF	關閉	
#30	設定模擬振鈴響鈴次數 SILENT FAX RING	<b>3, 4, 5, 6, 7, 8, 9</b>	3-9 響	44
#31	設定雙音辨號的鈴響形式 RING DETECTION	ON	開啟	49
		<b>OFF</b>	關閉	
#39	更改顯示螢幕亮度 LCD CONTRAST	<b>NORMAL</b>	正常對比	67
		LIGHT	較淺對比	
		DARKER	較深對比	
#40	設定靜音檢知 SILENT DETECT.	<b>ON</b>	開啟	53
		OFF	關閉	
#41	更改遙控傳真啟動密碼 FAX ACTIVATION	<b>ON / CODE= ***9</b>	開啟	51
		OFF	關閉	
#46	設定監測傳真訊號接收 FRIENDRY RCV	<b>ON</b>	開啟	54
		OFF	關閉	
#58	設定原稿模式 ORIGINAL	<b>NORMAL</b>	正常對比	67
		LIGHT	較淺對比	
		DARKER	較深對比	
#70	轉駁傳呼機 FAX PAGER	ON	開啟	55
		<b>OFF</b>	關閉	
#80	重設先進功能 SET DEFAULT	YES	重設	68
		<b>NO</b>	不重設	

(粗體字表示，初始設定。)

## 索引

四劃		十劃	
文件尺寸	33, 69	記錄紙	5, 17, 62
日期和時間	19	記錄紙尺寸	69
分頁壓力鍵	63	原稿模式	67
手動接收方式	38	連接	18
五劃		十一劃	
外接電話分機	43, 50	基本功能	70
外接答錄 (EXT.TAM) 模式	39, 45	基本功能設定表	65
外接電話答錄機	45	清潔	64
外觀	16	規格	69
用戶傳真號碼	22	通訊報表	65
功能設定表	70, 71	國際傳真模式	37
可設定的功能	70, 71	停電	61
六劃		旋轉電話簿打電話	29
安裝	18	旋轉電話簿傳送文件	32
自動接收 (AUTO RECEIVE) 鍵	38, 39	旋轉電話簿輸入	26
自動接收方式	39	旋轉電話簿一覽表	65
自動重撥	32	十二劃	
自動列印通訊報表	35	插入鍵	21, 27
名稱	20	十三劃	
先進功能設定表	65	傳真專用 (FAX ONLY) 模式	39, 41
字元表	21, 27	傳真轉駁傳呼機	55
先進功能	71	傳真專用模式響鈴次數	41
(重設)	68	電話專用 (TEL) 模式	38, 40
各部名稱	14, 15	電話 / 傳真判別 (TEL/FAX) 模式	38, 42
七劃		電話 / 傳真判別模式響鈴次數	44
夾紙	62, 63	傳送報表	34
快速旋鈕 (EASY DIAL) (選擇字元)	21, 27	解像度	31
八劃		十四劃	
定時傳送	36	監測傳真訊號接數	40, 54
協助功能	5	遙控接收	52
免提聽筒 (MONITOR) 鍵	29, 30, 31	遙控操作答錄機密碼	47
附件	4	遙控傳真啟動密碼	51
來電顯示	24	十五劃	
來電者列表	65, 66	影印 (COPY) 鍵	56
九劃		撥號模式	18
音量調整	23	暫停 (PAUSE) 鍵	25
重撥 (REDIAL) 鍵	24, 31	十六劃	
保密鍵	27	錯誤訊息	57, 58
重設初始設定	68	靜音檢知	53
音頻 (TONE) 鍵	25		



## 十七劃

瞬切 (FLASH) 鍵 . . . . . 25 . . . . .

## 十八劃

雙音辨號服務 . . . . . 48, 49 . . . . .

雙音辨號的鈴響形式 . . . . . 48, 49 . . . . .

## 二十二劃

聽筒靜音 (HANDSET MUTE) 鍵 . . . . . 24 . . . . .

## 二十三劃

顯示螢幕亮度 . . . . . 67 . . . . .

**Kyushu Matsushita Electric Co., Ltd.**

1-62, 4-chome, Minoshima, Hakata-ku, Fukuoka 812-8531, Japan