

brother®

使用说明书

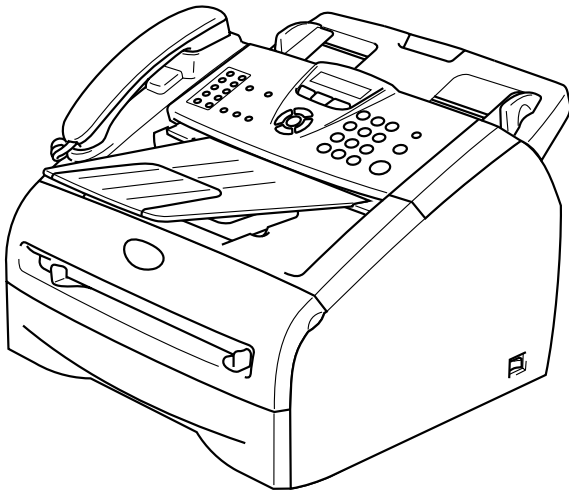

FAX-2820
MFC-7220

本设备设计应用于两芯模拟 PSTN 线路。

认可信息

Brother 公司声明，如果在原购买国以外的国家使用本产品，本产品可能无法正常运转，同时，如果在其他国家的公共通信线路上使用本产品，Brother 公司将不予以任何保证。

编辑及出版说明

本说明书由兄弟工业株式会社编辑出版，说明书中包含有最新产品的说明和技术规格。

本说明书内容及产品规格如有更改，恕不另行通知。

Brother 公司保留对包含在本使用说明书中的产品规格和内容做出更改的权利，恕不另行通知，同时由于使用说明书所包含的内容所造成的任何损坏（包括后果），包括但不限于本出版物的排版及其他错误，Brother 公司将不承担任何责任。

安全注意事项

本使用说明书使用以下图标。



警告如何避免可能的人身伤害。



电源危险图标警告您避免可能的电击。



高温表面图标警告您切勿触摸高温的设备部件。



注意详细说明了您必须遵循或避免的步骤以防止对设备或其它物体可能造成的损坏。



不正确的安装图标提醒您与本设备不兼容的设备和操作。



注释将告诉您应如何处理可能出现的状况，或提供当前操作如何与其他功能一起工作的提示。

安全使用本设备

请妥善保管本说明书，以备日后查阅和维修设备。



注释

如果设备中存有传真，关闭电源拔下设备插头前，您需要将传真打印出来或者保存传真。（打印内存中的传真，请参见第 4-4 页上的*从内存中打印传真*。保存内存中的传真，请参见第 11-4 页上的*将传真转发到另一传真设备上*）



警告



设备内有高压电极。清洁设备内部之前，请确保先拔掉电话线，再从电源插座上拔掉电源线。

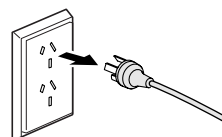

请勿用湿手插拔电源插头。否则可能会导致电击。

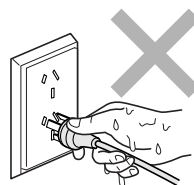

警告



刚使用完设备后，设备内部的一些部件温度非常高！

为避免受伤，请注意不要触碰如图所示的阴影区域。

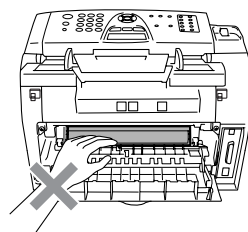
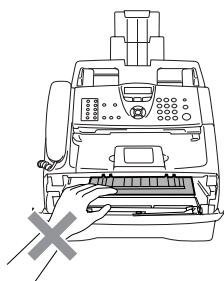

热融单元标有注意标签。请勿移动或损坏标签。

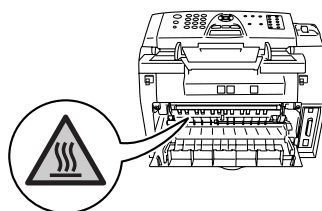

- 安装或变更电话线路时的注意事项：如果未将电话线从墙上插座中拔出，则切勿触摸未绝缘的电话线或接头；切勿在雷雨期间安装电话线；切勿将墙上电话插座安装于潮湿位置。
- 本产品必须安装在容易触及的电源插座附近。遇到紧急情况时，必须将电源线从电源插座上拔下以完全切断电源。

请勿使用吸尘器清除散落的墨粉。否则会导致墨粉灰点燃吸尘器内部，引起潜在火灾。请用一块干的无绒抹布仔细清除墨粉灰，并根据当地的法律法规处理废弃的墨粉。



请勿在设备附近使用任何易燃物。否则可能会导致火灾或电击。

警告

重要安全说明

使用电话设备时，为减少发生火灾、电击和人身伤害的可能性请严格遵守下列基本安全指南：

1. 请勿在水源附近，如浴缸、盥洗盆、厨房水槽、洗衣机附近、潮湿的地下室里或游泳池附近使用本产品。
2. 避免在雷雨期间使用本产品。否则可能由于闪电而导致电击的危险。
3. 请勿在煤气、天然气等气体泄漏区域附近使用本产品。

请妥善保管本说明书

快速参考指南

发送传真

自动传输

- 1 如果传真键未显示为绿色，请按  (传真) 键。
- 2 装入原稿。
- 3 使用单拨、速拨、检索或拨号盘输入传真号。
- 4 按启动键。

存储号码

存储单拨号码

- 1 按功能 / 设定键，然后按数字 2, 3, 1。
- 2 按您想要存储号码的单拨号键。

注释

仅适用于 FAX-2820:

要使用单拨号 11 - 20，请在按单拨号键的同时按下转换键。

- 3 输入号码（最多 20 位数字）。
按功能 / 设定键。
- 4 输入名称（最多 15 个字符或留空）。
按功能 / 设定键。
- 5 按停止 / 退出键。

存储速拨号码

- 1 按功能 / 设定键，然后按数字 2, 3, 2。
- 2 使用拨号盘输入一个三位数的速拨号 (001 - 200)。
按功能 / 设定键。
- 3 输入号码（最多 20 位数字）。
按功能 / 设定键。
- 4 输入名称（最多 15 个字符或留空）。
按功能 / 设定键。
- 5 按停止 / 退出键。

拨号操作

单拨号 / 速拨号

- 1 如果传真键未显示为绿色，请按  (传真) 键。
- 2 装入原稿。
- 3 按您要呼叫号码的单拨号码。

注释

仅适用于 FAX-2820:

要使用单拨号 11 - 20，请在按单拨号键的同时按下转换键。

— 或 —

按检索 / 速拨键，按 # 键。按三位数速拨号。

- 4 按启动键。

使用检索

- 1 如果传真键未显示为绿色，请按  (传真) 键。
- 2 装入原稿。
- 3 按**检索 / 速拨**键，然后输入要查找名称的首字母。
- 4 按 ◀ 或 ▶ 键检索内存。
- 5 按**启动**键。

复印

单张复印

- 1 按  (复印) 键使其变绿。
- 2 装入原稿。
- 3 按**启动**键。

使用自动进稿器排序多份复印件

- 1 按  (复印) 键使其变绿。
- 2 装入原稿。
- 3 使用拨号盘输入要复印的份数 (最多 99 份)。
- 4 按**选项**键和 ▲ 或 ▼ 键选择 Stack/Sort (堆叠 / 排序)。
按**功能 / 设定**键。
- 5 按 ▲ 或 ▼ 键选择 Sort (排序)。
按**功能 / 设定**键。
- 6 按**启动**键。

目录

1 简介

使用本说明书	1-1
选择安装位置	1-2
如何使用完整的使用说明书（仅适用于 MFC-7220）	1-3
浏览文档（适用于 Windows®）	1-3
如何查找扫描说明	1-3
浏览文档（适用于 Macintosh®）	1-4
如何查找扫描说明	1-4
控制面板概述	1-5
装入原稿	1-7
使用自动进稿器 (ADF)	1-7
关于纸张	1-8
推荐使用的纸张	1-8
选择适用的纸张	1-8
纸盒容量	1-9
如何装入纸张	1-10
将纸张或其他介质装入纸盒	1-10
装入信封	1-11
将纸张或其他介质装入手动进纸槽	1-12
有关传真设备	1-13
传真音和握手	1-13
ECM（错误修正模式）	1-13
多线连接 (PABX)	1-13

2 开始

初始设置	2-1
设置日期和时间	2-1
设置音频或脉冲拨号模式	2-1
设置本机标志 ID	2-2
常规设置	2-3
设置模式定时器（仅适用于 FAX-2820）	2-3
设置模式定时器（仅适用于 MFC-7220）	2-3
设置纸张类型	2-4
设置纸张大小	2-4
设置振铃音量	2-5
设置蜂鸣器音量	2-5
设置扬声器音量	2-5
节墨模式	2-6
休眠时间	2-6
设置液晶显示屏的对比度	2-7
安全性能	2-7
发送锁定	2-7
设置密码	2-8
更改发送锁定密码	2-8
打开发送锁定	2-8
关闭发送锁定	2-8
设置锁定	2-9

设置密码	2-9
更改设置锁定密码	2-9
打开设置锁定	2-10
关闭设置锁定	2-10

3 设置发送

如何进入传真模式	3-1
如何拨号	3-1
手动拨号	3-1
单拨号	3-1
速拨	3-2
检索	3-2
传真重拨	3-3
如何发送传真	3-3
自动传输	3-3
从自动进稿器中发送传真	3-3
手动传输	3-3
内存不足	3-4
基本发送操作	3-4
使用多种设置发送传真	3-4
对比度	3-5
传真分辨率	3-5
双向访问	3-6
实时发送	3-6
多址发送	3-7
检查作业状态	3-8
取消正在处理的传真作业	3-8
取消预定的作业	3-8
高级发送操作	3-9
编制电子传真封面	3-9
编制自定义注释	3-9
仅用于下一份传真的传真封面	3-9
为所有传真发送同一传真封面	3-10
使用已打印的传真封面	3-10
国际模式	3-10
延时传真	3-11
延时批量发送	3-11
设置轮询发送（标准）	3-12
设置有安全密码的轮询发送	3-13

4 设置接收

基本接收操作	4-1
选择接收模式	4-1
选择或更改接收模式	4-2
设置振铃延迟	4-2
设置 F/T 振铃时间（仅适用于传真 / 电话模式）	4-3
传真检测	4-3
打印缩小了的接收传真（自动缩小）	4-4
高级接收操作	4-4
从内存中打印传真	4-4

设置打印浓度	4-4
接收到内存中	4-5
如果此时已将 Memory Receive (内存接收) 设置为 On (开)	4-5
如果此时已将 Memory Receive (内存接收) 设置为 Off (关)	4-5
轮询	4-5
设置轮询接收 (标准)	4-5
安全轮询	4-6
设置轮询接收 (安全模式)	4-6
设置轮询接收 (定时器)	4-6
连续轮询	4-7

5 速拨号和拨号选项

存储号码以便轻松拨号	5-1
存储单拨号码	5-1
存储速拨号码	5-2
更改单拨号 / 速拨号	5-2
设置多址发送组	5-3
拨号选项	5-4
访问代码和信用卡号码	5-4
暂停	5-4
音频或脉冲	5-4

6 远程传真选项

设置远程传真选项	6-1
设置传真转发	6-1
设置传真存储	6-1
设置 PC Fax 接收 (仅适用于 MFC-7220)	6-2
关闭远程传真选项	6-3
更改远程传真选项	6-3
设置远程访问代码	6-4
远程检索	6-4
使用远程访问代码	6-4
远程命令	6-5
检索传真	6-6
更改传真转发号码	6-6

7 打印报告

传真设置和激活	7-1
自定义传输验证报告	7-1
设置日志周期	7-2
打印报告	7-2
如何打印报告	7-2

8 复印

将设备用作复印机	8-1
进入复印模式	8-1
单张复印	8-1
多份复印	8-2

停止复印	8-2
使用临时复印键	8-2
更改临时复印设置	8-3
放大或缩小复印的图像	8-4
质量	8-5
使用自动进稿器排序多份复印件	8-5
N 合 1 复印（页面布局）	8-6
更改默认复印设置	8-7
质量	8-7
调整对比度	8-7
内存不足	8-7
法律限制	8-8

9 软件功能（仅 MFC-7220）

10 重要信息

IEC 60825-1 技术规格	10-1
激光二极管	10-1
断开设备	10-1
无线电干扰	10-1
重要信息	10-2
重要安全说明	10-2
商标	10-3

11 故障排除和日常维护

故障排除	11-1
错误信息	11-1
检查设备内存中是否有传真	11-4
将传真转发到另一传真设备上	11-4
将传真转移到计算机上（仅适用于 MFC-7220）	11-4
原稿卡住	11-5
卡纸	11-5
纸张卡在设备中	11-5
纸张卡在了设备后部	11-7
纸张卡在了硒鼓单元和墨粉盒组件中	11-8
常见问题	11-9
提高打印质量	11-14
清洁硒鼓单元	11-15
兼容性	11-17
包装及运输本设备	11-17
日常维护	11-18
清洁打印机外部	11-18
清洁扫描仪	11-19
清洁激光扫描仪窗口	11-19
清洁电晕丝	11-21
更换墨粉盒 (TN-2050)	11-21
如何更换墨粉盒	11-22
更换硒鼓单元 (DR-2050)	11-24
设备信息	11-26
检查序列号	11-26

检查页码计数器	11-26
检查硒鼓寿命	11-26

A 附录 A

高级接收操作	A-1
从分机电话或外接电话上操作	A-1
仅适用于传真 / 电话模式	A-1
更改远程代码	A-1
连接外接设备到您的设备	A-2
连接分机电话和外接电话	A-2
连接外接应答设备 (TAD)	A-2
顺序	A-2
连接	A-3
在外接应答设备上录制外出留言 (OGM)	A-3
电话线路上的自定义功能	A-3

B 附录 B

屏幕编程	B-1
菜单表	B-1
内存存储	B-1
浏览键	B-2
输入文本	B-9
插入空格	B-9
错误更改	B-9
重复字母	B-9
特殊字符和符号	B-9

G 术语表

S 规格

产品说明	S-1
概述	S-1
打印介质	S-3
复印	S-3
传真	S-4
扫描仪（仅适用于 MFC-7220）	S-5
打印机	S-5
接口	S-6
从 Brother 网站下载可选软件（仅适用于 FAX-2820 用户）	S-6
计算机要求	S-7
耗材	S-8
选配的外接打印服务器 (NC-2100p)（仅适用于 MFC-7220）	S-8

I 索引

R 远程检索访问卡

使用本说明书

本说明书中使用了一些特殊符号，用以提醒您所要注意的重要警告、注意及操作。为了帮助您深入了解本设备以及使您正确的操作按键，我们使用了特殊字体并添加了一些在液晶显示屏上显示的提示信息。

Bold

粗体字表示在控制面板上的特定按键。

Italics

斜体字强调了应注意的要点或提示您参考相关主题。

Courier

Courier 字体表示在设备液晶显示屏上显示的信息。



警告如何避免可能的人身伤害。



电源危险图标警告您避免可能的电击。



高温表面图标警告您切勿触摸高温的设备部件。



注意详细说明了您必须遵循或避免的步骤以防止对设备或其它物体可能造成的损坏。



不正确的安装图标提醒您与本设备不兼容的设备和操作。



注释将告诉您应如何处理可能出现的状况，或提供当前操作如何与其他功能一起工作的提示。

选择安装位置

将设备放置在一个平整、牢固而不易受到振动和撞击的表面上，如桌子。将设备放置在电话插座和已标准接地的电源插座附近。同时还应将本设备安装在温度介于 10 °C 至 32.5 °C 之间的地方。

! 注意

- 避免将设备放置在人员往来频繁的地方。
- 请勿将设备安装在加热器、空调、流体、化学制品或冰箱附近。
- 请勿将设备暴露在阳光直射、过热、潮湿或多尘的地方。
- 请勿将设备连接到由墙上开关或自动定时器控制的插座上。
- 断电将会导致设备内存中的信息丢失。
- 请勿将设备连接到与大功率家电或其他可能引起断电的设备共用同一电路的插座上。
- 避免干扰源：例如：扬声器或者无绳电话基座。

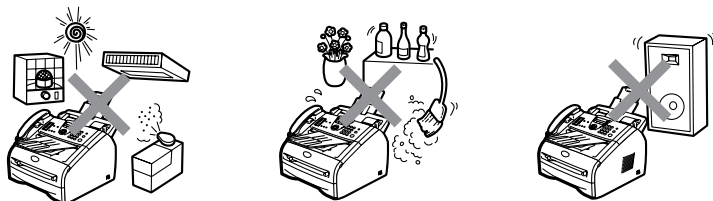

如何使用完整的使用说明书（仅适用于 MFC-7220）

本使用说明书未包含有关设备的所有信息，例如：如何使用传真、打印机、扫描仪、PC-FAX 的高级功能。若想获得有关这些操作的详情信息，请阅读光盘中“文档”部分的完整使用说明书。

浏览文档 (适用于 Windows®)

在**开始**菜单里，从程序组中选择 **Brother**，**MFL Pro Suite MFC-XXXX**（XXXX 是设备的型号名），然后选择**使用说明书**。

—或—

- ① 打开计算机。将标有 Windows® 的 Brother 光盘插入光驱中。
- ② 如果出现型号名称屏幕，点击型号名称。
- ③ 如果出现语言屏幕，点击语言。
将出现光盘主菜单。



注释

如果未出现此窗口，请使用 Windows® 浏览器运行 Brother 光盘上根目录下的 setup.exe 程序。

- ④ 点击**文档**。
- ⑤ 点击要阅读的文件。
 - **快速设置指导手册**：安装和软件安装说明书
 - **使用说明书（2份说明书）**：单机操作使用说明书和软件使用说明书

如何查找扫描说明

可用多种方法扫描文档。可查找到以下说明：

软件使用说明书：

- 第 2 章中的如何使用 Windows® 进行扫描（适用于 Windows® 98/98SE/Me/2000 专业版 /XP/Windows NT® 工作站 4.0 版）
- 第 3 章中的使用 ControlCenter2.0（适用于 Windows® 98/98SE/Me/2000 专业版 /XP/Windows NT® 工作站 4.0 版）

Presto!® PageManager® 使用说明书

- 从 Presto!® PageManager® 直接扫描的说明

浏览文档 (适用于 Macintosh®)

- 1 打开 Macintosh®。将标有 Macintosh® 的 Brother 光盘插入光盘驱动器中。将出现下列窗口。



- 2 双击 **Documentation (文档)** 图标。
- 3 出现语言屏幕，点击语言。
- 4 点击要阅读的文件。
 - **快速设置指导手册**：安装和软件安装说明书
 - **使用说明书 (2 份说明书)**：单机操作使用说明书和软件使用说明书

如何查找扫描说明

可用多种方法扫描文档。可查找到以下说明：

软件使用说明书：

- 第 7 章中的从 Macintosh® 进行扫描
(适用于 Mac OS® X10.2.4 或更高版本)
- 第 7 章中的使用 ControlCenter2.0 (适用于 Mac OS® X 10.2.4 或更高版本)

Presto!® PageManager® 使用说明书

- 从 Presto!® PageManager® 直接扫描的说明

控制面板概述

FAX-2820

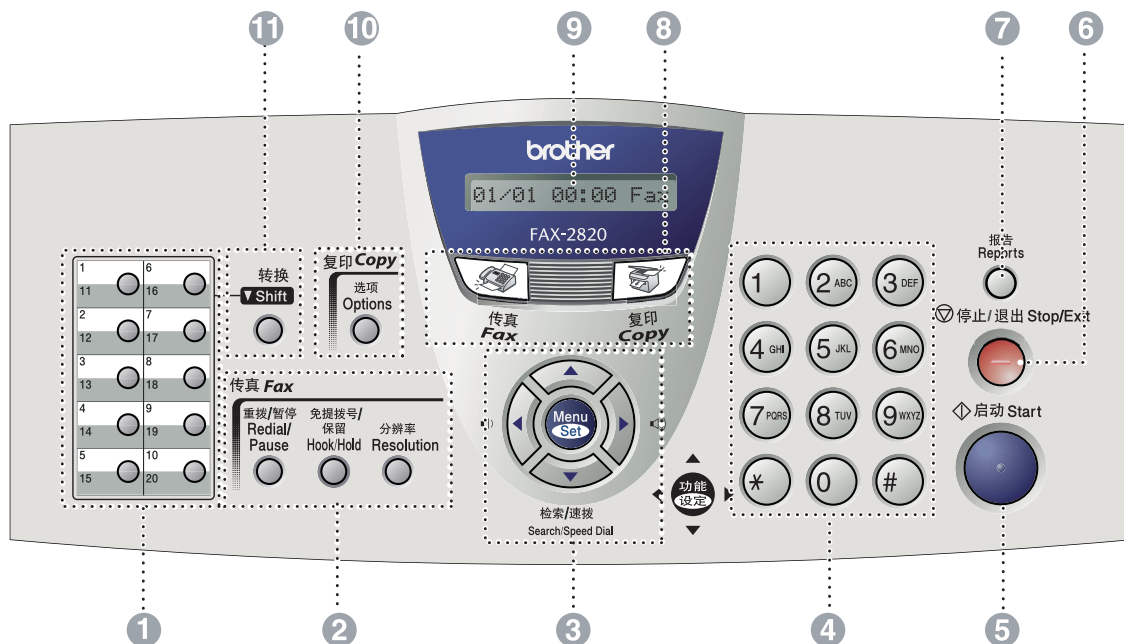

MFC-7220

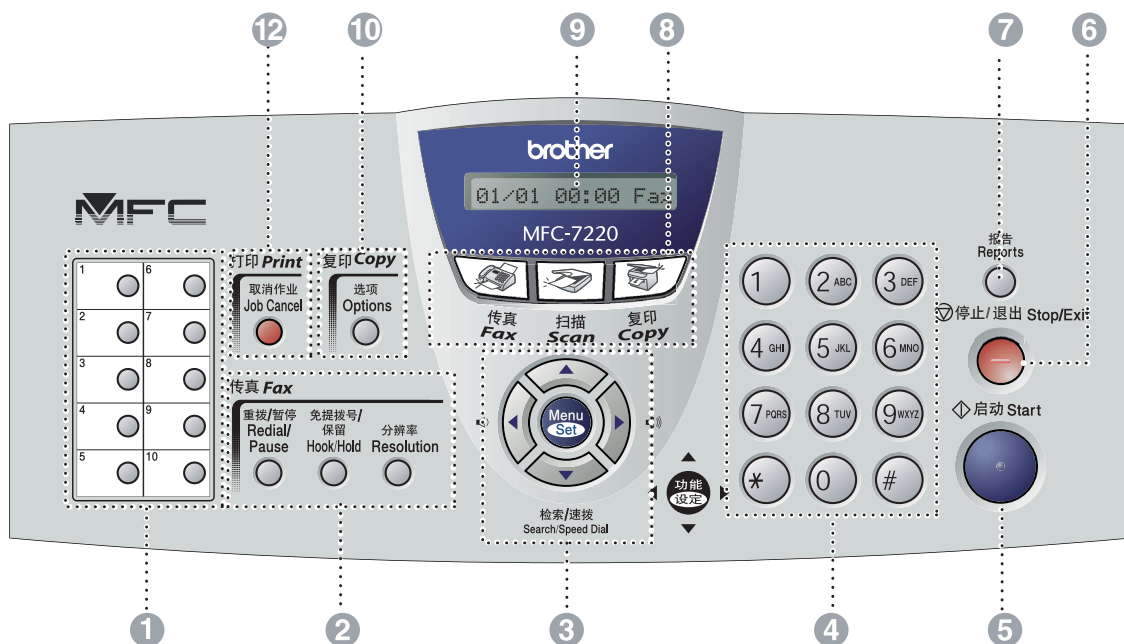

1 单拨号键

这 10 个键可使您快速访问 10 个 (MFC-7220) 或 20 个 (FAX-2820) 预先存储的号码。

2 传真和电话键:**重拨 / 暂停**

重拨上一个已拨号码。也可用于在速拨号码中插入暂停。

免提拨号 / 保留

无需拿起听筒就可拨打电话和传真号码。

— 或 —

可保留电话呼叫。

分辨率

设定发送传真时的分辨率。

3 浏览键:**功能 / 设定**

使用此键进行功能和设定操作。

也可使用此键进行功能菜单设置并将设置存储在设备中。



待机模式中您可以按这两个键调节振铃音量。

▼ 检索 / 速拨

可查找存储在拨号内存中的号码。也可按 # 键和三位数拨打已存储的号码。



按此键可向前向后滚动以设定菜单选项。

▲ 或 ▼

按此键可浏览功能菜单和选项。

4 拨号盘

可按键拨电话或传真号码，并可将其作为信息输入到设备中的键盘。

使用 # 键可临时转换拨号模式，在电话呼叫期间，将脉冲模式切换到音频模式。

5 启动键

开始发送传真或复印。

6 停止 / 退出

停止操作或从功能菜单中退出。

7 报告

打印传输确认报告、帮助列表、速拨号列表、传真日志和用户设置。

8 模式键:

传真

使用传真模式。



扫描

(仅适用于 MFC-7220)

使用扫描模式。



复印

使用复印模式。

9 液晶显示屏 (LCD)

屏幕上显示的信息有助于设置和使用设备。

10 复印键 (临时设置):**选项**

可快速简便地选择复印的临时设置。

11 转换 (仅适用于 FAX-2820)

要访问单拨号码 11 至 20，按单拨号键的同时按下**转换**键。

12 打印键:

(仅适用于 MFC-7220)

取消作业

可以取消打印作业和清除打印机内存。

装入原稿

可从 ADF（自动进稿器）发送传真，进行复印和扫描。



注释

扫描功能不适用于 FAX-2820。

使用自动进稿器 (ADF)

自动进稿器最多可装入 20 页原稿，进纸时，以一次一张的方式进纸。使用标准 80 克 / 平方米纸张，放入自动进稿器前，展开堆叠的纸张。

注意

- 请勿使用卷曲、皱褶、折痕、裂开、有订书钉、回形针、胶水或粘有胶带的纸张。
- 请勿使用纸板、报纸或纺织品。
- 确保原稿上的墨水已完全干了。
- 要传真的原稿宽度应在 147.3 – 215.9 毫米之间，长度应在 100 – 356 毫米之间。

- 1 拉出自动进稿器的原稿支撑板。



- 2 充分展开堆叠的纸张。确保将原稿以**面朝下，顶部先进入**的方式放入自动进稿器直到原稿接触到进纸辊。

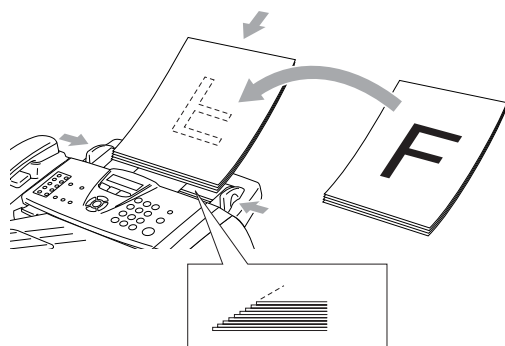

- 3 调整导纸板至原稿的宽度。

注意

进纸时**请勿**抽拉纸张。

关于纸张

推荐使用的纸张

为获得最佳打印质量，建议使用以下纸张。

纸张类型	项目
普通纸	APP 公司蓝旗舰 70 克 / 平方米
透明胶片	3M CG 3300
标签	Avery 激光标签 L7163

- 请使用普通复印纸。
- 使用重量在 75 - 90 克 / 平方米的纸张。
- 使用中性纸张。请勿使用酸性或碱性纸张。
- 使用长丝流纸张。
- 使用湿度大约为 5% 的纸张。

选择适用的纸张

我们建议您购买大量纸张前先在设备上测试纸张（尤其是特殊大小和类型的纸张）。

要获得最佳打印质量，请使用推荐的纸张类型，尤其是普通纸和透明胶片。要获得有关纸张规格的更多信息，请致电当地的 Brother 特约经销商或您购买设备的地方。

- 使用指定用于激光打印机的标签或透明胶片。
- 如果使用特殊纸张，并且纸盒进纸出现故障，请使用手动进纸槽进纸。
- 此设备可使用再生纸。

注意

请勿使用以下类型的纸张或信封，否则可能会引起卡纸并损坏您的设备。

请勿使用：

- 喷墨打印纸；
- 涂层纸，如乙烯基涂层纸；
- 已打印或很粗糙不平的纸张，或印有浮凸信头的纸张；
- 部分已经使用过的标签纸；
- 已打印过的纸张；
- 堆叠时不能整齐排列的纸张；
- 短丝流的纸张；
- 损坏、卷曲、弄皱或不规则形状的纸张。

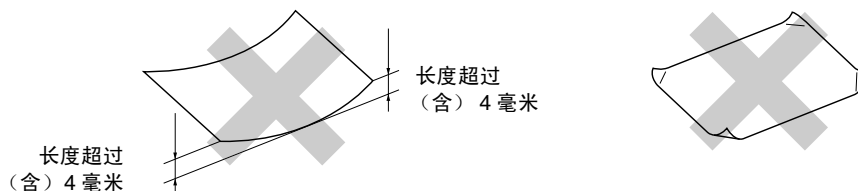

请勿使用的信封：

- 为防止对进纸设备造成损害，请勿使用以下所示的信封类型。
- 袋状结构的信封
- 自粘信封
- 有浮凸面的信封（信封上有凸出的字迹）
- 带扎扣的信封
- 有明显折痕的信封
- 内部已预先打印过的信封

■ 胶水	■ 圆形封口	■ 双重封口	■ 三角形封口

纸盒容量

	纸张大小	纸张类型	页数
纸盒	A4、Letter、Legal、Executive、A5、A6、B5 和 B6	普通纸、再生纸	最多 250 张 (80 克/平方米)
		透明胶片	最多 10 张
手动进纸槽	宽度：69.9 - 215.9 毫米 长度：116-406.4 毫米	普通纸、再生纸、铜版纸、信封、标签和透明胶片	1 张

如何装入纸张

将纸张或其他介质装入纸盒

- 1 将纸盒从设备中完全拉出。

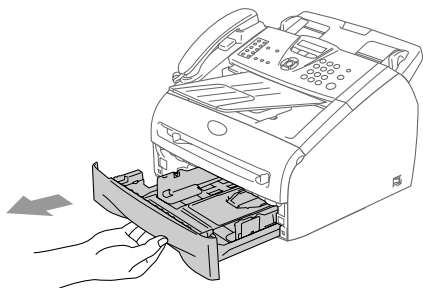

- 2 按下导纸释放杆，滑动调整器以适合纸张大小。检查导纸板是否已牢固的插入插槽中。

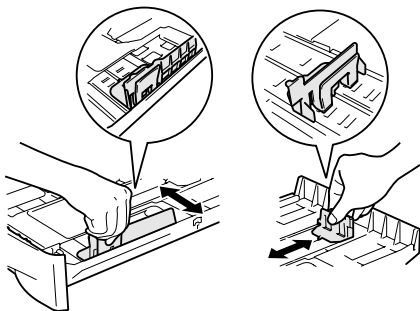

注释

对于 Legal 大小的纸张，按住内部卡钩并将纸盒后部拉出。

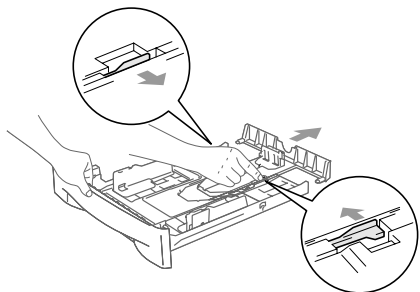

- 3 展开堆叠的纸张以避免卡纸与进纸错误。

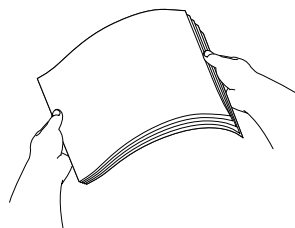

- 4 将纸张装入纸盒。

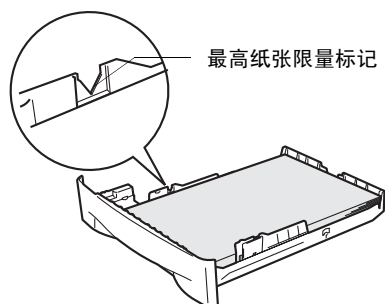

- 5 使用设备前，将纸盒牢固的放回设备并展开出纸盒托纸板。

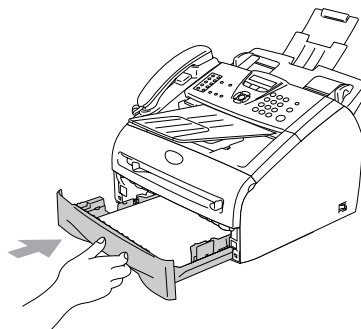

出纸盒托纸板

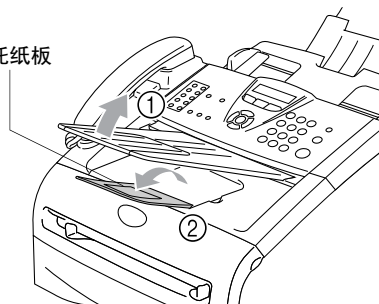

注释

将纸张放入纸盒时，请记住以下内容：

- 检查纸张在纸盒中是否平整，并位于最高纸张限量标记之下，导纸板是否接触到纸叠的边缘。
- 打印面必须朝下。

装入信封

- 使用重量在 75-95 克 / 平方米的信封。
- 在应用程序中需要对一些信封进行边距设置。首先一定要进行打印测试。

注释

如何装入信封

装入信封前，请按下信封的四个角和各个面使其平整。

如果信封是“双面进纸”，请一次在纸盒中放入一个信封。

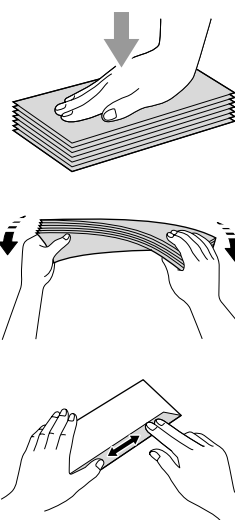

将纸张或其他介质装入手动进纸槽

可以将信封和特殊打印介质一次一个的装入手动进纸槽。使用手动进纸槽打印或复印标签、信封或特厚纸。

- 1 滑动导纸板以适合纸张大小。

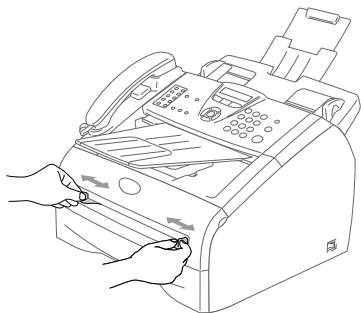

- 2 用双手将纸张装入手动进纸槽，直到您感觉到纸张前缘触到进纸辊。当您感觉到设备正在进纸，请放开纸张。



注释

将纸张放入手动进纸槽时，请记住以下内容：

- 打印面必须朝上。
- 先将顶部（纸张顶部）放入并将其轻轻的插入到手动进纸槽。
- 确保纸张或透明胶片平直进入并位于手动进纸槽的正确位置。否则，不能正确进入纸张或透明胶片，将导致打印输出字体倾斜或卡纸。
- 请勿在手动进纸槽中一次放入多张纸或信封，否则将引起设备卡纸。

有关传真设备

传真音和握手

当某人正在发送传真，设备将发出传真呼叫声音（CNG 音频）。这是一种柔和、间歇性（以 4 秒为间隔）的哔哔声。拨号并按**启动**键后，便可听到此声音，拨号后此声音将持续约 60 秒。在这段时间，发送传真的设备必须与接收传真的设备进行“握手”或连接。

当每次使用自动发送传真功能时，便是正通过电话线路发送 CNG 音频。您可很快就熟悉每次在传真线路上应答电话时的这些柔和的哔哔声，因此能够很容易就区别是否正在接收传真信息。

接收传真时设备将发出传真接收报告音，这是一种尖锐的鸣叫声。接收传真的鸣叫声大约会持续 40 秒，并且屏幕将显示 Receiving（接收中）的信息。

如果将设备设定成了仅传真模式，则设备将以传真接收音自动应答每个呼叫。即使对方挂断了电话，设备也将持续发出唧唧声约 40 秒，屏幕上同时也显示 Receiving（接收中）的信息。要取消接收传真，按**停止 / 退出**键。

传真“握手”是在发送传真设备的 CNG 音频和接收传真设备的“唧唧声”的交迭声中进行的。这会持续 2 到 4 秒钟，因此设备可识别出传真的发送和接收。直到应答了呼叫之后，握手才能够开始，并且在拨叫了传真号码后，CNG 音频只持续约 60 秒钟。因此，接收传真的设备能否及时应答此呼叫就很重要。

ECM（错误修正模式）

错误修正模式 (ECM) 是设备检测传真进程中传真传输的一种方法。如果在传真传输期间检测到了错误，则传真设备将重新发送出错的传真。只有在都具有 ECM 功能的传真设备之间发送传真时，才可使用此功能。如果 ECM 有效，则设备可在发送和接收传真时不断的检查传真的完整性。

多线连接 (PABX)

大多数办公室使用中央电话系统。

Brother 推荐将所有 Fax/MFC 设备连接到分离（专用）线路上。尽管大部分传真设备可以与特殊的专用自动交换分机一起工作，但我们还是不能保证设备一定会正常运行。

当将传真设备连接到 PABX（专用自动交换分机）相当简易时，我们建议您与安装电话系统的公司联系并且请他们为您连接传真设备。

Brother 不推荐使用 PABX 线路。PABX 的限制可能导致设备的某些功能无法正常运行。

初始设置

设置日期和时间

设备在不使用状态下也将显示日期和时间。如果设置了本机标志ID，显示在设备上的日期和时间会被打印在每份所发送的传真上。如果出现停电故障，必须重新设置日期和时间。其他设置将不受影响。



注释

停电时，设备日期和时间最多可存储2小时。

- 1 按**功能 / 设定**键，然后按数字**0, 2**。

2.Date/Time

- 2 输入代表年份的最后两位数字。

按**功能 / 设定**键。

- 3 输入代表月份的两位数。

按**功能 / 设定**键。

（例如：输入09代表9月，或输入10代表10月）

- 4 输入代表日期的两位数。

按**功能 / 设定**键。

（例如：输入06代表6号）

- 5 按24小时制输入时间。

按**功能 / 设定**键。

（例如：输入15:25表示下午3:25）

- 6 按**停止 / 退出**键。

只要设备在传真模式下，液晶显示屏将显示日期和时间。

设备处于休眠模式时，屏幕将显示Sleep（休眠）。（请参见第2-6页上的**休眠时间**）

设置音频或脉冲拨号模式

- 1 按**功能 / 设定**键，然后按数字**0, 4**。

4.Tone/Pulse

- 2 按**▲**或**▼**键选择Pulse（脉冲）（或Tone（音频））。

按**功能 / 设定**键。

- 3 按**停止 / 退出**键。

设置本机标志 ID

可以存储您的姓名或公司名称及传真号码，这样可将其打印在所有发送的传真页面上。

以国际标准格式输入传真号码是至关重要的，即，严格遵循以下顺序：

- “+”（加）字符（按 ***** 键）
- 您所在国家的代码（如：中国为“86”）
- 您所在地区代码减去首位数“0”
- 一个空格
- 本地电话号码，使用空格键有助于正确读取。

例如：如果设备在中国安装，传真和语音电话使用同一条线路，您所在国家的电话号码是 0161 4444 5555，那么您必须将本机标志 ID 中的传真和电话号码设置如下：+86 161 4444 5555。

- 1 按 **功能 / 设定** 键，然后按数字 **0, 3**。

3.Station ID

- 2 输入传真号码（最多 20 位数字）。

按 **功能 / 设定** 键。

- 3 输入电话号码（最多 20 位数字）。

按 **功能 / 设定** 键。

（如果电话号码和传真号码相同，再次输入相同的号码）



注释

- 不可在传真号码中插入连字符。在号码之间按 **▶** 键一次输入一个空格。
- 您输入的电话号码仅用于封页功能。（请参见第 3-9 页上的 *编制电子传真封面*）

- 4 使用拨号盘输入名称（最多 20 个字符）。（请参见第 B-9 页上的 *输入文本*）

按 **功能 / 设定** 键。

- 5 按 **停止 / 退出** 键。



注释

如果已设定了本机标志 ID，则屏幕将提示按数字 **1** 进行修改，或按数字 **2** 不做更改退出。

常规设置

设置模式定时器 (仅适用于 FAX-2820)

设备在控制面板上有两个临时模式键：传真和复印。可更改在上次复印操作结束后，设备返回到传真模式之前所需时间的秒数或分钟数。如果选择了 Off（关），设备将一直处于上一次使用的模式中。

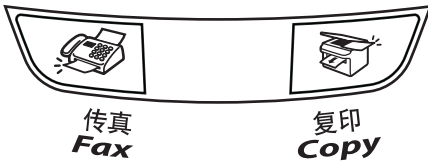

- 1 按**功能 / 设定**键，然后按数字 **1, 1**。

1.Mode Timer

- 2 按 **▲** 或 **▼** 键选择 0 Sec (0 秒)、30 Secs (30 秒)、1 Min (1 分)、2 Mins (2 分)、5 Mins (5 分) 或 Off (关)。

按**功能 / 设定**键。

- 3 按**停止 / 退出**键。

设置模式定时器 (仅适用于 MFC-7220)

设备在控制面板上有三个临时模式键：传真、扫描和复印。可更改在上次扫描或复印操作结束后，设备返回到传真模式之前所需时间的秒数或分钟数。如果选择了 Off（关），设备将一直处于上一次使用的模式中。



- 1 按**功能 / 设定**键，然后按数字 **1, 1**。

1.Mode Timer

- 2 按 **▲** 或 **▼** 键选择 0 Sec (0 秒)、30 Secs (30 秒)、1 Min (1 分)、2 Mins (2 分)、5 Mins (5 分) 或 Off (关)。

按**功能 / 设定**键。

- 3 按**停止 / 退出**键。

设置纸张类型

为了获得最佳的打印质量，请在设备上设定要使用的纸张类型。

- 1 按**功能 / 设定**键，然后按数字 **1, 2**。

2. Paper Type

- 2 按 **▲** 或 **▼** 键选择 Plain (普通纸)、Plain (Thick) (普通纸 (厚))、Thick (厚纸)、Thicker (特厚纸)、Transparency (透明胶片) 或 Recycled Paper (再生纸)。

按**功能 / 设定**键。

- 3 按**停止 / 退出**键。



注释

- 设备将打印的纸张以打印面朝上的方式输出到设备前部的纸盒中。当使用透明胶片或标签打印时，为了防止弄脏打印件或卡纸，请立即取走打印出的每一页。
- 如果已选择 Letter、Legal 或 A4 的纸张大小（按**功能 / 设定**键、然后按数字 **1, 3**），您可在步骤 **2** 中选择 Transparency（透明胶片）。

设置纸张大小

可使用八种纸张尺寸打印复印件：Letter、Legal、A4、B5、A5、B6、A6 和 Executive 以及三种纸张尺寸打印传真：Letter、Legal 和 A4。更改装入设备内的纸张类型时，需要同时更改纸张大小的设置，以便设备能进行调整以适合接入的传真或缩小复印。



注释

如果您选择了 Transparency（透明胶片）作为纸张类型（按**功能 / 设定**键，然后按数字 **1, 2**），您将仅能够选择步骤 **2** 中 Letter、Legal 或 A4 尺寸的纸张。

- 1 按**功能 / 设定**键，然后按数字 **1, 3**。

3. Paper Size

- 2 按 **▲** 或 **▼** 键选择 Letter、Legal、A4、A5、A6、B5、B6 或 Executive。

按**功能 / 设定**键。

- 3 按**停止 / 退出**键。

设置振铃音量

可将振铃设为 Off（关）或选择振铃音量级别。

- 1 按**功能 / 设定**键，然后按数字 **1, 4, 1**。

1.Ring



- 2 按▲或▼键选择 Low（低）、Med（中）、High（高）或 Off（关）。

按**功能 / 设定**键。

- 3 按**停止 / 退出**键。

—或—

当设备处于闲置状态（未使用时），可调节振铃音量。

在 （传真）模式下，按  或  键调节音量级别。每次按下这些键时，设备都会振铃，您便能知道当前音量大小，并且屏幕上将显示当前设置。每按一次键都会更改一次音量。新设置将一直保留，直到再次进行更改。

设置蜂鸣器音量

可更改蜂鸣器音量。默认设置为 Med（中）。蜂鸣器打开时，当您按键、出错以及发送或接收传真时，设备将发出哔哔声。

- 1 按**功能 / 设定**键，然后按数字 **1, 4, 2**。

2.Beeper

- 2 按▲或▼键选择 Low（低）、Med（中）、High（高）或 Off（关）。

按**功能 / 设定**键。

- 3 按**停止 / 退出**键。

设置扬声器音量

可调节设备单向扬声器音量。

- 1 按**功能 / 设定**键，然后按数字 **1, 4, 3**。

3.Speaker

- 2 按▲或▼键选择 Low（低）、Med（中）、High（高）或 Off（关）。

按**功能 / 设定**键。

- 3 按**停止 / 退出**键。

节墨模式

使用此功能可以节省墨粉。如果将节墨模式设置为 On（开）时，打印输出的颜色将偏淡。默认设置为 Off（关）。

- 1 按**功能 / 设定**键，然后按数字 **1, 5, 1**。

1.Toner Save

- 2 按 **▲** 或 **▼** 键选择 On（开）（或 Off（关））。

按**功能 / 设定**键。

- 3 按**停止 / 退出**键。

休眠时间

当设备处于闲置状态时，关闭设备内部热融单元，设置休眠时间将减少耗电量。选择设备进入休眠模式之前的闲置时间（00—99分钟）。当设备接收传真或计算机数据以及进行复印时，将自动重置定时器。休眠时间的默认值是5分钟。当设备处于休眠模式时，将在屏幕上显示 Sleep（休眠）。当在休眠模式打印或复印，热融单元需要预热至工作温度时将会有短时间延迟。

- 1 按**功能 / 设定**键，然后按数字 **1, 5, 2**。

2.Sleep Time

- 2 使用拨号盘输入设备进入休眠模式前的闲置时间（00—99分钟）。

按**功能 / 设定**键。

- 3 按**停止 / 退出**键。



注释

- 如果要关闭休眠模式，在步骤2中同时按**启动**和**选项**键。
- 如果更改休眠时间时，设备处于休眠模式，新设置将在下次设备复印、打印或关闭和打开时生效。

设置液晶显示屏的对比度

可通过更改对比度使屏幕更亮或更暗。

- 1 按**功能 / 设定**键，然后按数字 **1, 6**。

6.LCD Contrast

- 2 按 **▲** 或 **▼** 键选择 Light (浅) 或 Dark (深)。

按**功能 / 设定**键。

- 3 按**停止 / 退出**键。

安全性能

使用发送锁定和设置锁定，可以为设备设置多级安全。

发送锁定

发送锁定功能可防止未授权的用户访问设备。此时将无法继续设定延时传真或轮询作业的时间。但是，当打开发送锁定时，任何已预先设定的延时传真仍会被发送出去，因此不会丢失。

当将发送锁定设为开时，可使用下述操作：

- 接收传真
- 传真转发
(如果传真转发功能已打开)
- 远程检索
(如果传真存储功能已打开)
- PC Fax 接收 (仅适用于 MFC-7220)
(如果 PC-Fax 接收功能已打开)
- 接收电话呼叫

当将发送锁定设为开时，不可使用下述操作：

- 发送传真
- 拨打电话呼叫
- 复印
- PC 打印 (仅适用于 MFC-7220)
- 扫描 (仅适用于 MFC-7220)

设置密码



注释

- 如果已设置密码并想要更改密码，请参见下述说明 [更改发送锁定密码](#)。
- 如果忘记了发送锁定密码，请联系 Brother 经销商以获得帮助。

- 1 按 **功能 / 设定** 键，然后按数字 **1, 7, 1**。

1.TX Lock

- 2 输入一个四位数的密码。

按 **功能 / 设定** 键。

如果第一次输入密码，屏幕将显示 Verify (验证)。

- 3 重新输入密码。

按 **功能 / 设定** 键。

- 4 按 **停止 / 退出** 键。

更改发送锁定密码

- 1 按 **功能 / 设定** 键，然后按数字 **1, 7, 1**。

1.TX Lock

- 2 按 **▲** 或 **▼** 键选择 Set Password (设定密码)。

按 **功能 / 设定** 键。

- 3 输入一个已注册的四位数的密码。

按 **功能 / 设定** 键。

- 4 输入一个四位数的新密码。

按 **功能 / 设定** 键。

- 5 如果屏幕显示 Verify (验证)，请重新输入新密码。

按 **功能 / 设定** 键。

- 6 按 **停止 / 退出** 键。

打开发送锁定

- 1 按 **功能 / 设定** 键，然后按数字 **1, 7, 1**。

1.TX Lock

- 2 按 **▲** 或 **▼** 键选择 Set TX Lock (设定发送锁定)。

按 **功能 / 设定** 键。

- 3 输入一个已注册的四位数的密码。

按 **功能 / 设定** 键。

设备进入脱机状态，同时屏幕上显示 TX Lock Mode (发送锁定模式) 的信息。

关闭发送锁定

- 1 按 **功能 / 设定** 键。

输入一个已注册的四位数的密码。

- 2 按 **功能 / 设定** 键。

发送锁定将自动关闭。



注释

如果密码输入错误，则屏幕上将显示 Wrong Password (密码错误)，并保持脱机状态。设备将保持在发送锁定模式状态下，直到输入正确的密码。

设置锁定

设置锁定功能可防止未授权的用户访问设备设置。

当将设置锁定设为 On（开）时，没有密码不可使用下述操作：

- 日期和时间
- 本机标志 ID
- 设定速拨（单拨号、速拨号和设置组）
- 模式定时器
- 纸张类型
- 纸张大小
- 音量
- 环保性能（节墨模式和休眠时间）
- 屏幕对比度
- 安全性能（发送锁定和设置锁定）

设置密码



注释

- 如果已设置密码并想要更改密码，请参见第 2-9 页上的 [更改设置锁定密码](#)。
- 如果忘记了设置锁定密码，请联系 Brother 经销商以获得帮助。

- 1 按 **功能 / 设定** 键，然后按数字 **1, 7, 2**。

2.Setting Lock

- 2 输入一个四位数的密码。

按 **功能 / 设定** 键。

如果第一次输入密码，屏幕将显示 Verify（验证）。

- 3 重新输入密码。

按 **功能 / 设定** 键。

- 4 按 **停止 / 退出** 键。

更改设置锁定密码

- 1 按 **功能 / 设定** 键，然后按数字 **1, 7, 2**。

2.Setting Lock

- 2 按 **▲** 或 **▼** 键选择 Set Password（设定密码）。

按 **功能 / 设定** 键。

- 3 输入一个已注册的四位数的密码。

按 **功能 / 设定** 键。

- 4 输入一个四位数的新密码。

按 **功能 / 设定** 键。

- 5 如果屏幕显示 Verify（验证），请重新输入新密码。

按 **功能 / 设定** 键。

- 6 按 **停止 / 退出** 键。

打开设置锁定

- 1 按**功能 / 设定**键，然后按数字 **1, 7, 2**。

2.Setting Lock

- 2 按 **▲** 或 **▼** 键选择 On (开)。
按**功能 / 设定**键。

- 3 输入一个已注册的四位数的密码。
按**功能 / 设定**键。

- 4 按**停止 / 退出**键。

关闭设置锁定

- 1 按**功能 / 设定**键，然后按数字 **1, 7, 2**。

2.Setting Lock

- 2 输入一个已注册的四位数的密码。
按**功能 / 设定**键两次。



- 3 按**停止 / 退出**键。



注释

如果密码输入错误，则屏幕上将显示 Wrong Password (密码错误)。设备将保持在设置锁定模式状态下，直到输入正确的密码。

如何进入传真模式

发送传真或更改传真发送或接收设置之前，请确保  (传真) 键显示为绿色。如果未显示为绿色，请按  (传真) 键进入传真模式。默认设置为传真模式。

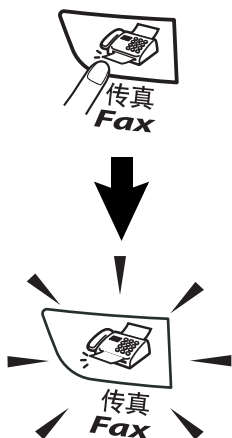

如何拨号

可以按下列任何一种方式进行拨号。

手动拨号

按下电话号码或传真号码。



单拨号

按所要呼叫的单拨号键。(请参见第 5-1 页上的 *存储单拨号码*)

注释

- 仅适用于 FAX-2820:
要使用单拨号 11-20，请在按单拨号键的同时按下 **转换** 键。
- MFC-7220 没有 **转换** 键。

FAX-2820

MFC-7220

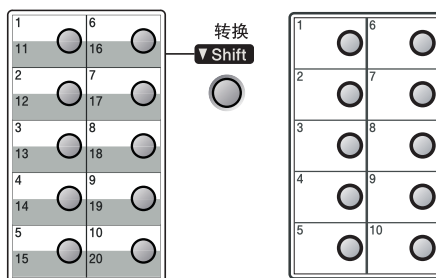

速拨

按**检索 / 速拨**键，# 键，然后按三位数的速拨号码。（请参见第 5-2 页上的**存储速拨号码**）

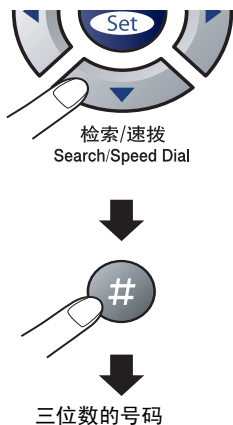

注释

当输入单拨号或速拨号时，如果屏幕显示 Not Registered（未注册），则未存储该号码。

检索

可检索已存储在单拨号或速拨号内存中的名称。按**检索 / 速拨**键和浏览键检索。（请参见第 5-1 页上的**存储单拨号码**和第 5-2 页上的**存储速拨号码**）

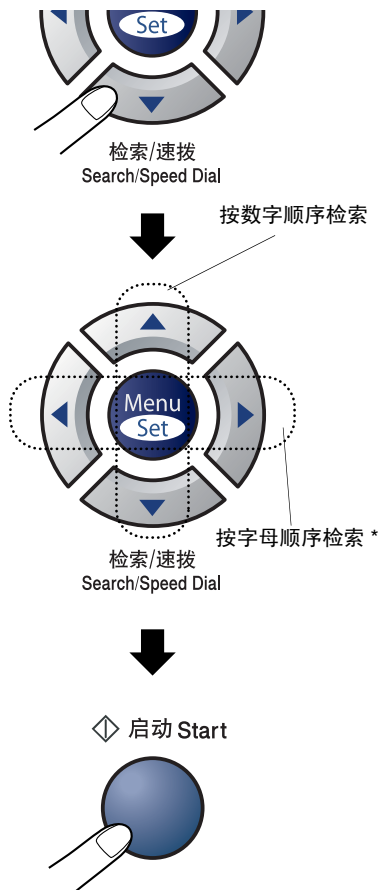

* 按字母顺序检索，可用拨号盘输入所要查找的名称的首字母。

传真重拨

如果手动发送传真线路繁忙，按**重拨/暂停**键，然后按**启动**键重试一下。如果想再次拨打上一个已拨电话，可按**重拨/暂停**键和**启动**键以节省时间。

重拨/暂停键仅从控制面板上拨号才起作用。如果在自动发送传真时线路繁忙，则设备将以5分钟为间隔自动重拨3次。

如何发送传真

自动传输

自动传输是最简单的传真发送方式。

拨号后立刻按**启动**键。（如自动传真，请遵循本页从**自动进稿器中发送传真**中的步骤）

从自动进稿器中发送传真

- 1 如果传真键未显示为绿色，请按 （**传真**）键。
- 2 将原稿面朝下放入自动进稿器中。
- 3 输入传真号码。
按**启动**键。设备开始扫描原稿。

手动传输

发送传真时，使用手动传输可听到拨号音、振铃声以及传真接收音。

- 1 如果传真键未显示为绿色，请按 （**传真**）键。
- 2 装入原稿。
- 3 拿起听筒等待拨号音。
- 4 输入所要拨打的传真号码。
- 5 听到传真音时，按**启动**键。
- 6 放回听筒。

内存不足

在扫描传真的第一页时，如果屏幕显示 Out of Memory（内存不足）的信息，则请按**停止 / 退出**键，以取消传真。

在扫描随后的页面时，如果屏幕显示 Out of Memory（内存不足）的信息，则请按**启动**键发送到目前为止已扫描到内存中的页面，或按**停止 / 退出**键取消操作。



注释

传真时如果出现 Out of Memory（内存不足）的信息，而且您不想删除存储的传真来清空内存，您可实时发送传真。（请参见第 3-6 页上的**实时发送**）

基本发送操作

使用多种设置发送传真

当发送传真时，您可选择下述设置的任意组合：传真封面、对比度、分辨率、国际模式、延时传真定时器、轮询发送或实时发送。

- 1 如果传真键未显示为绿色，请按 （**传真**）键。

接受了每种设置后，屏幕将询问是否要进行更多设置：

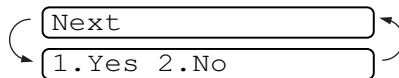

- 2 按数字 **1** 选择更多设置。屏幕将返回到 Setup Send（设置发送）菜单。

— 或 —

如果已完成了设置选择，则请按数字 **2**，并转到下一步。

对比度

如果原稿颜色非常浅或非常深，则需要改变对比度。

使用 Light（浅）来发送颜色浅的原稿。

使用 Dark（深）来发送颜色深的原稿。

- 1 如果传真键未显示为绿色，请按 （**传真**）键。
- 2 装入原稿。
- 3 按**功能 / 设定**键，然后按数字 **2, 2, 1**。
- 4 按 **▲** 或 **▼** 键选择 Auto（自动）、Light（浅）或 Dark（深）。
按**功能 / 设定**键。

传真分辨率

装入原稿后，可使用**分辨率**键临时更改设置（仅对本次传真）。在传真模式  下，按**分辨率**键和 **▲** 或 **▼** 键选择所要的设置，然后按**功能 / 设定**键。

—或—
更改默认设置。

- 1 如果传真键未显示为绿色，请按 （**传真**）键。
- 2 按**功能 / 设定**键，然后按数字 **2, 2, 2**。
- 3 按 **▲** 或 **▼** 键选择需要的分辨率。
按**功能 / 设定**键。

Standard （标准）	适合绝大多数类型的原稿。
Fine （精细）	适合于文字较小的原稿，传输速度要比在标准分辨率下慢。
S.Fine （超精细）	适合于文字小的原稿或艺术线条原稿，但传输速度要比在精细分辨率下慢。
Photo （照片）	适用于有多种灰度阴影的原稿或照片，传输速度最慢。

双向访问

即使当设备正在从内存中发送或接收传真或打印计算机数据，您也可同时拨打另一传真号码，并将传真扫描到内存中。屏幕将显示新作业号。



注释

- 可扫描到内存的文档页数随打印在原稿上数据内容的不同而不同。
- 在扫描传真的第一页时，如果屏幕显示 Out Of Memory（内存不足）的信息，则请按**停止 / 退出**键，以取消扫描。在扫描随后的页面时，如果屏幕显示 Out of Memory（内存不足）的信息，则请按**启动**键发送到目前为止已扫描到内存中的页面，或按**停止 / 退出**键以取消操作。

实时发送

在发送传真时，设备将在发送前将原稿扫描至内存中。然后，一旦电话线路接通，设备将开始拨号并发送传真。

如果内存已满，设备便会实时发送文档（即使已将 Real Time TX（实时发送）设为 Off（关））。

有时候，您可能要立即发送一个非常重要的文档，不想等待内存传输。对于所有原稿或仅对于下一份传真，可将 Real Time TX（实时发送）设为 On（开）或 Next Fax:On（下一份传真：开）。

- 1 如果传真键未显示为绿色，请按 （**传真**）键。

- 2 按**功能 / 设定**键，然后按数字 **2, 2, 5**。

5.Real Time TX

- 3 如果要更改设置，请按 **▲** 或 **▼** 键选择 On（开）、Next Fax:On（下一份传真：开）、Next Fax:Off（下一份传真：关）或 Off（关）。

按**功能 / 设定**键。

多址发送

多址发送可自动地将同一传真发送到多个传真号码上。在同一多址发送中可设置组、单拨号、速拨号以及最多 50 个手动拨号号码。

在每个号码之间按**功能 / 设定**键。可使用**检索 / 速拨**键快速选取号码。（设置组拨号码，请参见第 5-3 页上的**设置多址发送组**）

在多址发送结束之后，将会打印出一份多址发送报告，以便您查看多址发送结果。

- 1 如果传真键未显示为绿色，请按  **（传真）** 键。
- 2 装入原稿。
- 3 使用拨号盘可输入单拨号、速拨号、组号码、检索或手动拨号号码。
在每个号码后按**功能 / 设定**键。
- 4 输入所有传真号码后，按**启动**键。

注释

- 如果未使用任何组号码、访问代码或信用卡号码，则可将传真“多址发送”到至多 260 个 (MFC-7220) 或 270 个 (FAX-2820) 不同的号码。
- 但是，可用内存随内存中作业类型和用于多址发送的接受方数量不同而不同。如果希望可用的多址发送数量达到最大化，则将不能使用双向访问和延时传真功能。
- 可像平常一样输入长的拨号号码，但请注意，每个单拨号或速拨号将被当作一个号码计算，因此您可存储的位置号码便会减少。（请参见第 5-4 页上的**访问代码和信用卡号码**）
- 如果内存已满，可按**停止 / 退出**键中止传真作业，或者如果扫描了多页原稿，可按**启动**键来发送内存中的部分作业。

检查作业状态

可检查内存中仍然等待发送的作业。（如果没有待处理的作业，则屏幕上将显示 No Jobs Waiting（无作业等待）的信息）

- 1 按**功能 / 设定**键，然后按数字 **2, 6**。

6.Remaining Jobs

- 2 如果有多个作业正在等待，请按▲或▼键在列表中滚动选择。

- 3 按**停止 / 退出**键。

取消正在处理的传真作业

当设备对传真进行扫描、拨号或发送时，如果要取消传真，请按**停止 / 退出**键。

取消预定的作业

取消内存中已存储或待处理的传真作业。

- 1 按**功能 / 设定**键，然后按数字 **2, 6**。

6.Remaining Jobs

所有正在等待处理的作业都将会显示在屏幕上。

- 2 如果有多个待处理的作业，可用▲或▼键选择要取消的作业。

按**功能 / 设定**键。

—或—

如果只有一个待处理的作业，请转到步骤 3。

- 3 按数字 **1** 取消作业。

如果还要取消其它作业，请转到步骤 2。

—或—

按数字 **2** 退出但不取消作业。

- 4 按**停止 / 退出**键。

高级发送操作

编制电子传真封面

传真封面将被发送到接收方的设备。传真封面包括存储在单拨或速拨内存中的名称。如果手动拨号，名称将留空。

传真封面显示您本机标志 ID 和发送传真的页数。（请参见第 2-2 页上的 *设置本机标志 ID*）如果将所有传真的传真封面设置为 On（开）（按**功能 / 设定**键，然后按数字 **2, 2, 7**），则传真封面上的页码将会留空。

可在传真封面上选择要包含的注释。

- 1.Note Off（注释关）
- 2.Please Call（请呼叫）
- 3.Urgent（紧急）
- 4.Confidential（机密）

如果不使用预置的注释，可以输入您的两个个人信息，最多 27 个字符。使用第 B-9 页上的表格帮助您输入字符。

（请参见第 3-9 页上的 *编制自定义注释*）

- 5.（用户定义）
- 6.（用户定义）

大多数 Setup Send（设置发送）设置只是临时更改您所发送的每个传真。但是，设置传真封面和传真封面注释时，则需要更改默认设置以便发送传真。

编制自定义注释

可以设置两个自定义注释。

- 1 如果传真键未显示为绿色，请按 （**传真**）键。
- 2 按**功能 / 设定**键，然后按数字 **2, 2, 8**。

8.Coverpage Note
- 3 按▲或▼键选择5或6作为自定义注释。然后按**功能 / 设定**键。
- 4 使用拨号盘输入自定义注释。然后按**功能 / 设定**键。
（请参见第 B-9 页上的 *输入文本*）

仅用于下一份传真的传真封面

如果未设定本机标志 ID，此功能无法运行。继续前，请确保您已经设定本机标志 ID。（请参见第 2-2 页上的 *设置本机标志 ID*）如果仅想发送某份传真的传真封面，设备将会要求您输入发送的页数，这样就可以打印在传真封面上。

- 1 如果传真键未显示为绿色，请按 （**传真**）键。
- 2 装入原稿。
- 3 按**功能 / 设定**键，然后按数字 **2, 2, 7**。

7.Coverpg Setup
- 4 按▲或▼键选择Next Fax:On（下一份传真：开）（或Next Fax:Off（下一份传真：关））。
按**功能 / 设定**键。

- 5 按▲或▼键选择一个标准或自定义注释。

按**功能 / 设定**键。

- 6 输入表示发送页数的两位数。

按**功能 / 设定**键。

(例如: 按数字 0, 2 代表 2 页或输入数字 0 0 将页数栏留为空白。如果输入错误, 按◀键删除并重新输入页数)

为所有传真发送同一传真封面

如果未设定本机标志 ID, 此功能无法运行。继续前, 请确保您已经设定本机标志 ID。(请参见第 2-2 页上的**设置本机标志 ID**)

可以将设备设定为发送传真时, 发送传真封面。使用此设置时, 传真上没有页码。

- 1 如果传真键未显示为绿色, 请按 

(**传真**) 键。

- 2 按**功能 / 设定**键, 然后按数字 2, 2, 7。

7.Coverpg Setup

- 3 按 ▲ 或 ▼ 键选择 On (开) (或 Off (关))。

按**功能 / 设定**键。

- 4 如果选择 On (开), 按 ▲ 或 ▼ 键选择一个标准或自定义注释。

按**功能 / 设定**键。

使用已打印的传真封面

如果要使用已打印的传真封面, 便添加手写内容, 您可以打印样页并作为传真的附件。

- 1 如果传真键未显示为绿色, 请按 

(**传真**) 键。

- 2 按**功能 / 设定**键, 然后按数字 2, 2, 7。

7.Coverpg Setup

- 3 按 ▲ 或 ▼ 键选择 Print Sample (打印样页)。

按**功能 / 设定**键。

- 4 按**启动**键。设备打印一份传真封面。

国际模式

如果由于电话线路上的干扰而导致发送国际传真出现故障, 我们推荐您打开国际模式。在使用此功能发送了一份传真后, 将自动关闭此功能。

- 1 如果传真键未显示为绿色, 请按 

(**传真**) 键。

- 2 装入原稿。

- 3 按**功能 / 设定**键, 然后按数字 2, 2, 9。

9.Overseas Mode

- 4 按 ▲ 或 ▼ 键选择 On (开) (或 Off (关))。

按**功能 / 设定**键。

延时传真

可在内存中存储至多 50 个传真，以使本设备自动在 24 小时内将这些传真发送出去。本设备将根据步骤 4 中输入的时间发送这些传真。

- 1 如果传真键未显示为绿色，请按  (传真) 键。
- 2 装入原稿。
- 3 按**功能 / 设定**键，然后按数字 **2, 2, 3**。
- 4 按**功能 / 设定**键确认显示的时间。
—或—
输入要发送传真的时间（24 小时制）。
（例如：对于 7:45 PM，则输入 19:45）
按**功能 / 设定**键。
- 5 按数字 **1** 使原稿在自动进稿器中等待。
—或—
按数字 **2** 将原稿扫描进内存。



注释

扫描至内存的原稿页数将随打印在原稿上的数据的不同而不同。

延时批量发送

在发送延时传真之前，可通过将存储在内存中的所有文档按目的地和预定时间分类以便有效地节约时间。所有预定为同一时间并发送到同一传真号码的延时传真都将作为一份传真发送，这就大大的节省了发送时间。

- 1 如果传真键未显示为绿色，请按  (传真) 键。
- 2 按**功能 / 设定**键，然后按数字 **2, 2, 4**。
- 3 按 **▲** 或 **▼** 键选择 On（开）（或 Off（关））。
按**功能 / 设定**键。
- 4 按**停止 / 退出**键。

设置轮询发送（标准）

轮询发送是指在设备上设置好原稿以等待其它传真设备从本设备上检索它。



注释

- 若有人轮询您的设备以接收传真，则由其支付呼叫费用。
- 若您轮询他人传真设备以接收传真时，则由您支付呼叫费用。



注释

- 如果在步骤 5 中按数字 1，则原稿将停留在自动进稿器中直到设备被轮询。如果想在轮询传输前使用自动进稿器，您必须先取消该作业。
- 如果在步骤 5 中按数字 2，文档将被存储在设备内存中并被其它任何传真设备检索直到使用取消作业菜单设置将传真从内存中删除。（请参见第 3-8 页上的取消预定的作业）

1 如果传真键未显示为绿色，请按 （**传真**）键。

2 装入原稿。

3 按**功能 / 设定**键，然后按数字 2, 2, 6。

6.Polled TX

4 按 ▲ 或 ▼ 键选择 Standard（标准）。
按**功能 / 设定**键。

1.Doc 2.Memory

5 按数字 1 使原稿在自动进稿器中等待。

—或—

按数字 2 将原稿扫描进内存。

设置有安全密码的轮询发送

当传真设备设置了轮询时，安全轮询可保护您及其他人的文档不会落入非相关人员手中。

注释

- 若有人轮询您的设备以接收传真，则由其支付呼叫费用。
- 若您轮询他人传真设备以接收传真时，则由您支付呼叫费用。

- 1 如果传真键未显示为绿色，请按  (传真) 键。
- 2 装入原稿。
- 3 按**功能 / 设定**键，然后按数字 **2, 2, 6**。
- 4 按 **▲** 或 **▼** 键选择 Secure (安全模式)。
按**功能 / 设定**键。
- 5 输入一个四位数的安全密码。
按**功能 / 设定**键。
- 6 按数字 **1** 使原稿在自动进稿器中等待。
—或—
按数字 **2** 将原稿扫描进内存。

注释

- 如果在步骤 **6** 中按数字 **1**，则原稿将停留在自动进稿器中直到设备被轮询。如果想在轮询传输前使用自动进稿器，您必须先取消该作业。
- 如果在步骤 **6** 中按数字 **2**，文档将被存储在设备内存中并被其它任何传真设备检索直到使用取消作业菜单设置将传真从内存中删除。(请参见第 3-8 页上的 *取消预定的作业*)
- 安全轮询必须在 Brother 传真设备之间使用时才有效。

4

设置接收

基本接收操作

选择接收模式

设备有四种不同的接收模式。您可选择最适合您需要的接收模式。

液晶显示屏	如何工作	何时使用
Fax Only (仅传真) (自动接收)	设备自动将每个呼叫作为传真进行应答。	用于传真专线。
Fax/Tel (传真 / 电话) (传真和电话) (使用外接电话或分机电话)	设备控制线路并自动应答每个呼叫。如果呼叫为传真, 则将接收此传真。如果呼叫不是传真, 设备将振铃 (伪 / 双振铃) 以通知您接听电话。	如果想主要用来接收大量传真, 同时也偶尔接听电话, 则请使用此功能。不可将应答设备接入到同一线路上, 即使接在同一线路分离式的电话插座上也不可以。在此模式下, 不可使用电信局提供的语音邮件服务。
External TAD (外接应答设备) (仅可使用外接应答设备)	外接应答设备(TAD)自动应答每次呼叫。 并且会把留言存储在外接电话应答设备中。如果是传真电话, 设备将接收传真。	如果已将应答设备连接到设备上, 可使用此模式。 外接应答设备的设置仅对外接应答设备起作用。在此设置中, 振铃延迟无效。
Manual (手动) (手动接收) (使用外接电话或分机电话)	您可控制每一个呼叫, 并且亲自应答每个呼叫。	如果传真的接收量不是很大, 请使用此模式。 如果应答并听到传真音, 请稍候直到设备自动接收了此呼叫, 然后挂上电话。(请参见第 4-3 页上的 <i>传真检测</i>)

选择或更改接收模式

- 1 按**功能 / 设定**键，然后按数字 **0, 1**。

1.Receive Mode

- 2 按 **▲** 或 **▼** 键选择 Fax Only (仅传真)、Fax/Tel (传真 / 电话)、External TAD (外接应答设备) 或 Manual (手动)。

按**功能 / 设定**键。

- 3 按**停止 / 退出**键。

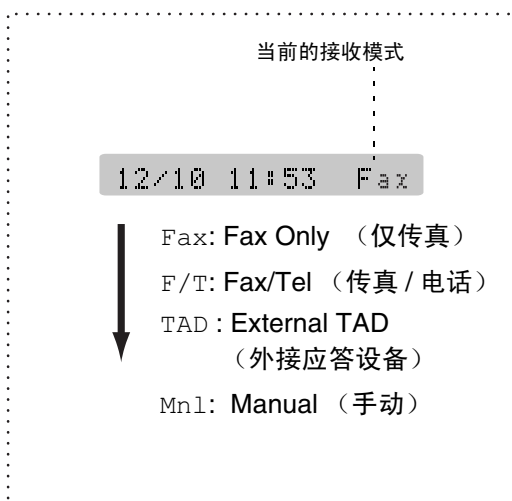

设置振铃延迟

振铃延迟设置可决定在 Fax Only (仅传真) 或 Fax/Tel (传真 / 电话) 模式下设备应答前的响铃次数。如果在设备的同一线路上有分机电话，请保持 6 声振铃延迟的设置。
 (请参见第 A-1 页上的从分机电话或外接电话上操作和第 4-3 页上的传真检测)

- 1 如果传真键未显示为绿色，请按  (**传真**) 键。
 - 2 按**功能 / 设定**键，然后按数字 **2, 1, 1**。
- 1.Ring Delay
- 3 按 **▲** 或 **▼** 键选择设备应答前线路的铃响次数 (00-10)。
- 按**功能 / 设定**键。
 (如果选择了 00，则无振铃)
- 4 按**停止 / 退出**键。

设置 F/T 振铃时间 (仅适用于传真 / 电话模式)

如果将接收模式设为了 Fax/Tel (传真 / 电话) 模式, 则有语音来电时, 需要设定设备伪 / 双振铃信号的持续时间。(如果呼叫为传真, 则设备接收传真)

初始化了电信局的铃声之后, 设备便发出此伪 / 双振铃声。只有当设备振铃并且在同一线路上没有其他电话时, 才能以特殊的伪 / 双振铃发出铃响。但是, 仍可接听与设备同一线路上的任何电话呼叫。(请参见第 A-1 页上的*仅适用于传真 / 电话模式*)

- 1 如果传真键未显示为绿色, 请按  (传真) 键。
- 2 按**功能 / 设定**键, 然后按数字 **2, 1, 2**。

2.F/T Ring Time
- 3 按 **▲** 或 **▼** 键选择设备通知您有语音来电的振铃时间 (20、30、40 或 70 秒)。
按**功能 / 设定**键。
- 4 按**停止 / 退出**键。



注释

即使呼叫方在伪 / 双振铃期间挂断了电话, 设备仍然会以设定的时间继续振铃。

传真检测

如果使用了此功能, 当应答传真呼叫时, 无需按**启动**键或传真接收代码 *51 便可接收传真。选择 On (开) 时, 即使拿起了外接电话或分机电话的听筒, 设备也将自动接收传真呼叫。当在屏幕上看到 Receiving (接收中) 的信息或从与另一个墙上插座 / 电话插座相连的分机电话听筒中听到“唧唧”的声音时, 请放回听筒, 设备将继续接收传真。选择 Semi (半自动) 时, 只有当您在设备上应答后, 设备才能接收传真。



注释

- 当您拿起分机或外接电话听筒时如果设备没有连接到传真呼叫 (因为此功能设置为 Off (关) 或因为电话线问题), 您需要手动激活设备。
— 或 —
如果您不在设备旁请按 *51。
(请参见第 A-1 页上的*从分机电话或外接电话上操作*)
如果在设备旁, 拿起听筒, 然后按**启动**键。

- 1 如果传真键未显示为绿色, 请按  (传真) 键。
- 2 按**功能 / 设定**键, 然后按数字 **2, 1, 3**。

3.Fax Detect
- 3 按 **▲** 或 **▼** 键选择 On (开), Semi (半自动) (或 Off (关))。
按**功能 / 设定**键。
- 4 按**停止 / 退出**键。

打印缩小了的接收传真 (自动缩小)

如果选择了 On (开), 设备将自动缩小接收的传真, 调整以适合 Letter、Legal 或 A4 大小的纸张页面。通过使用原稿页面大小与纸张大小设置 (按**功能 / 设定**键, 然后按数字 **1, 3**), 设备便可计算出缩小比率。

- 1 如果传真键未显示为绿色, 请按  (传真) 键。
- 2 按**功能 / 设定**键, 然后按数字 **2, 1, 5**。
- 3 使用 ▲ 或 ▼ 键选择 On (开) (或 Off (关))。
按**功能 / 设定**键。
- 4 按**停止 / 退出**键。



注释

- 如果接收到的传真被分成两页, 请打开此设置。但是, 如果文档太长, 仍然可能分两页打印。
- 如果左右的页边被剪切掉了, 请打开此设置。
- 当此功能设置为 On (开), 即使设备在 A4 纸上打印, 他人发送给您的 A4 大小传真也可能出现轻微缩小。这是因为设备需要将发送方设备的本机标志 ID 打印在页面顶端。

高级接收操作

从内存中打印传真

如果已选择了传真存储 (按**功能 / 设定**键, 然后按数字 **2, 5, 1**), 您在设备旁时仍能从内存中打印传真。(请参见第 6-1 页上的**设置传真存储**)

- 1 按**功能 / 设定**键, 然后按数字 **2, 5, 3**。
- 2 按启动键。

设置打印浓度

可调整打印浓度, 使打印页更深或更浅。

- 1 如果传真键未显示为绿色, 请按  (传真) 键。
- 2 按**功能 / 设定**键, 然后按数字 **2, 1, 7**。
- 3 按 ▲ 键使打印颜色更深。
—或—
按 ▼ 键使打印颜色更浅。
按**功能 / 设定**键。
- 4 按**停止 / 退出**键。

接收到内存中

在传真接收期间，一旦纸盒中的纸张用完，屏幕将显示“**No Paper Fed**（无纸张输入）”的信息，则请在纸盒中装入纸张。（请参见第 1-10 页上的 *如何装入纸张*）

如果此时已将 Memory Receive（内存接收）设置为 On（开）...

设备将继续接收传真，并且剩余的页面将被存储到内存中，但这与可用内存有关。以后接收的传真也将被存入到内存中，直到内存满为止，此时设备将不会自动应答随后传入的传真。要打印全部数据，请在纸盒中放入纸张，然后按 **启动键**。

如果此时已将 Memory Receive（内存接收）设置为 Off（关）...

设备将继续接收传真，并且剩余的页面将被存储到内存中，但这与可用内存有关。但设备将不会自动应答随后传入的传真，直到将纸张装到纸盒中。要打印最近接收的传真，请在纸盒中放入纸张，然后按 **启动键**。

- 1 如果传真键未显示为绿色，请按 （**传真**）键。
- 2 按 **功能 / 设定** 键，然后按数字 **2, 1, 6**。

6.Memory Receive
- 3 按 **▲** 或 **▼** 键选择 **On**（开）（或 **Off**（关））。
按 **功能 / 设定** 键。
- 4 按 **停止 / 退出** 键。

轮询

轮询是指从其它传真设备检索传真的过程。您可使用设备“轮询”其他设备。

参与轮询的任何一方都需要设置其传真设备才能够轮询。



注释

- 当您轮询某个传真设备以接收传真时，则由您支付呼叫费用。
- 某些传真设备不支持轮询功能。

设置轮询接收（标准）

轮询接收是指呼叫另一台传真设备以接收传真原稿。

- 1 如果传真键未显示为绿色，请按 （**传真**）键。
- 2 按 **功能 / 设定** 键，然后按数字 **2, 1, 8**。

8.Polling RX
- 3 按 **▲** 或 **▼** 键选择 **Standard**（标准）。
按 **功能 / 设定** 键。
- 4 输入所要轮询的传真号码。
按 **启动键**。
液晶显示屏上显示 **Dialing**（拨号）。

安全轮询

当传真设备设置了轮询时，安全轮询可保护您及其他人的传真文档不会落入非相关人员手中。

设置轮询接收（安全模式）

应确保您及对方使用了相同的安全密码。

- 1 如果传真键未显示为绿色，请按  **（传真）** 键。
- 2 按 **功能 / 设定** 键，然后按数字 **2, 1, 8**。
- 3 按 **▲** 或 **▼** 键选择 **Secure**（安全模式）。
按 **功能 / 设定** 键。
- 4 输入一个四位数的安全密码。
此密码必须与已存储的轮询密码完全一致。
- 5 按 **功能 / 设定** 键。
- 6 输入所要轮询的传真号码。
- 7 按 **启动** 键。
液晶显示屏上显示 **Dialing**（拨号）。

注释

安全轮询必须在 Brother 传真设备之间使用时才有效。任何轮询接收的传真必须输入一个轮询安全密码。

设置轮询接收（定时器）

可设定在一段时间之后才开始轮询接收传真。

- 1 如果传真键未显示为绿色，请按  **（传真）** 键。
- 2 按 **功能 / 设定** 键，然后按数字 **2, 1, 8**。
- 3 按 **▲** 或 **▼** 键选择 **Timer**（定时器）。
按 **功能 / 设定** 键。
- 4 输入要开始轮询的时间（24 小时制）。
例如：对 9:45 PM，则输入 21:45。
- 5 按 **功能 / 设定** 键。
- 6 输入所要轮询的传真号码。
按 **启动** 键。
设备将在所输入的时间到达时开始轮询呼叫。

注释

只能设置一个延时轮询。

连续轮询

一次从多个传真设备连续轮询传真文档。可通过在步骤 5 中指定多个目的地进行连续轮询。轮询完毕后，将会打印一份连续轮询报告。

1 如果传真键未显示为绿色，请按  (传真) 键。

2 按 **功能 / 设定** 键，然后按数字 **2, 1, 8**。

8.Polling RX

3 按 **▲** 或 **▼** 键选择 Standard (标准)、Secure (安全模式) 或 Timer (定时器)。

屏幕上出现所需设置时，按 **功能 / 设定** 键。

4 如果选择了 Standard (标准)，则转到步骤 5。

- 如果选择了 Secure (安全模式)，请输入一个四位数密码，然后按 **功能 / 设定** 键，再转到步骤 5。
- 如果选择了 Timer (定时器)，输入要开始轮询的时间 (24 小时制)，然后按 **功能 / 设定** 键，再转到步骤 5。

5 通过使用单拨号、速拨号、检索、组拨号 (请参见第 5-3 页上的 *设置多址发送组*) 或拨号盘，指定要轮询的传真设备。必须在每个位置间按 **功能 / 设定** 键。

6 按 **启动** 键。

设备将依次轮询文档的每个号码或组号码。



注释

如果您没有输入正确的安全密码，则显示下列信息。

Disconnected



注释

- 当设备正在拨号时，按 **停止 / 退出** 键可取消轮询进程。
- 要取消所有连续轮询接收作业，请按 **功能 / 设定** 键，然后按数字 **2, 6**。(请参见第 3-8 页上的 *取消预定的作业*)

存储号码以便轻松拨号

可为设备设置下列类型的轻松拨号：单拨号、速拨以及组拨号（用于多址发送传真）。拨打某一速拨号码时，如果已存储此名称，屏幕将显示其名称或号码。



注释

即使停电，保存在内存中的速拨号码也不会丢失。

存储单拨号码

本设备有 10 个单拨号键，您可存储多达 10 个 (MFC-7220) 或 20 个 (FAX-2820) 用于自动拨号的传真或电话号码。要按 11-20 (FAX-2820) 之间的单拨号键时，请在按单拨号键的同时按住**转换**键。如果您存储了名称或数字，则屏幕将会显示名称或数字。



注释

对于 MFC-7220，**转换**键无效。

FAX-2820

MFC-7220

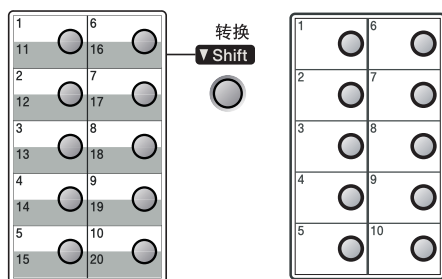

- 1 按**功能 / 设定**键，然后按数字 **2, 3, 1**。

1.One-Touch Dial

- 2 按想要存储号码的单拨号键。
- 3 输入电话号码或传真号码（最多 20 位数字）。
按**功能 / 设定**键。

- 4 使用拨号盘来输入名称（最多 15 个字符）。
按**功能 / 设定**键。

（可使用第 B-9 页上的图表帮助您输入字母）

— 或 —

按**功能 / 设定**键存储没有名称的号码。

- 5 转到步骤 2 存储其他的单拨号码。
— 或 —
按**停止 / 退出**键。

存储速拨号码

可存储速拨号码，存储之后，只需按几个键便可快速拨号（按**检索 / 速拨**键，再按 **#** 键，接着输入一个三位数，然后按**启动**键）。设备可存储 200 个速拨号码。

- 1 按**功能 / 设定**键，然后按数字 **2, 3, 2**。

2.Speed-Dial

- 2 使用拨号盘输入一个三位数的速拨号位置 (001-200)。

（例如：按 **005**）。

按**功能 / 设定**键。

- 3 输入电话号码或传真号码（最多 20 位数字）。

按**功能 / 设定**键。

- 4 使用拨号盘来输入名称（最多 15 个字符）。

按**功能 / 设定**键。

（可使用第 B-9 页上的图表帮助您输入字母）

—或—

按**功能 / 设定**键存储没有名称的号码。

- 5 转到步骤 2 存储其他的速拨号码。

—或—

按**停止 / 退出**键。

更改单拨号 / 速拨号

如果试图在已存储了号码的位置存储单拨号或速拨号，则屏幕上将显示当前已存储在此位置上的名称（或号码），并提示您进行以下操作：



按数字 **1** 更改存储的号码。

—或—

按数字 **2** 不做任何更改退出。

如何更改已存储的号码或名称：

- 如果要更改字符，请使用 **◀** 或 **▶** 键将光标移至需要更改的字符下面，然后键入字符即可。
- 如果要删除整个号码或名称，将光标移至第一位数字或字母下面，按**停止 / 退出**键。光标上方以及右侧的字符都将被删除。

- 2 输入新的传真号码。

按**功能 / 设定**键。

- 3 存储单拨号和速拨号时，请按照步骤 4 开始的说明进行操作。

（请参见第 5-1 页上的 *存储单拨号码* 和本页的 *存储速拨号码*）

设置多址发送组

组拨号可存储在单拨号键或本拨号位置。组拨号使您可以仅按单拨号键和**启动**键或按**检索 / 速拨**键、# 键、三位数号码和**启动**键就能将同一传真发送至多个传真号码。首先，需要将传真号码存储为单拨号或速拨号。然后，可将他们并入到一个组。每个组使用一个单拨号键或一个速拨号键。最多可以有 8 个组，每个大组最多可指定 219(FAX-2820) 和 209(MFC-7220) 个号码。
(请参见第 5-1 页上的**存储单拨号码**和第 5-2 页上的**存储速拨号码**)

- 1 按**功能 / 设定**键，然后按数字 2, 3, 3。

3.Setup Groups

- 2 确定希望存储组的位置。

—和—

按单拨号键。



注释

请选择一个没有用于存储号码的单拨键。

—或—

按**检索 / 速拨**键，输入一个三位数的号码，然后按**功能 / 设定**键。

(例如：按单拨号键 2，或按 045 表示速拨号 045)

- 3 使用拨号盘来输入组号码 (1-8)。

Setup Group:G01

按**功能 / 设定**键。

(例如：要输入组 1，请按数字 1)

- 4 如果要单拨号或速拨号码包含在一个组内，如下进行按键：

例如：对于单拨号 4，请按单拨号键 4。液晶显示屏上显示 * 004。对于速拨号 009，请按**检索 / 速拨**键，然后按拨号盘上的 009。

G01: * 004#009

- 5 要接受此组号码，请按**功能 / 设定**键。

- 6 使用拨号盘并参考第 B-9 页上的图表来输入一个组名称。

按**功能 / 设定**键。

(例如：输入 NEW CLIENTS)。

- 7 按**停止 / 退出**键。



注释

可打印一张包含所有单拨号和速拨号的列表。组号码列标记有 GROUP (组)。
(请参见第 7-2 页上的**打印报告**)

拨号选项

访问代码和信用卡号码

有时您在打电话时，可能要在几个长途电话中反复切换。电话费随时间和地点的不同而不同。为了有效降低话费，您可以将访问代码或将长途电话号码以及信用卡号码存储为单拨号和速拨号。通过将号码以多种组合分开并设为单独的单拨和速拨号码，便可存储非常长的号码。甚至还可包括用拨号盘手动输入的拨号。（请参见第 5-1 页上的*存储单拨号码*和第 5-2 页上的*存储速拨号码*）

例如：可将“555”存储在单拨号键 **1** 上，将“7000”存储在单拨号键 **2** 上。如果依次按下单拨号键 **1**、单拨号键 **2** 和**启动**键，便可拨打“555 - 7000”。

如果要临时更改号码，则可用拨号盘手动拨号来替换部分数字。

例如：要更改为 555-7001，则可按单拨键 **1**，然后使用拨号盘按数字 **7001** 即可。

暂停

按**重拨/暂停**键可在拨打的号码间插入一个 3.5 秒钟的暂停。如果正在拨打国际长途，可根据需要，多按几次**重拨/暂停**键延长暂停时间。

音频或脉冲

如果您使用的是脉冲拨号服务，但需要发送音频信号（例如：正使用电话银行），则请执行以下操作步骤。如果您使用的是双音频服务，则无需使用此功能发送音频信号。

- 1 拿起听筒。
- 2 按设备控制面板上的 **#** 键。之后，任何拨打的数字将作为音频信号被发送出去。

当挂起电话之后，设备便返回到脉冲拨叫服务状态。

设置远程传真选项



注释

- 一次只能使用一个远程传真选项：
传真转发 - 或 - 传真存储
- 或 - PC FAX 接收 * - 或 - 关。
* 仅适用于 MFC-7220
- 如果您更改了远程传真选项并且内存中已有接收的传真，屏幕上将显示信息。（请参见更改远程传真选项）

设置传真转发

选择传真转发后，设备将会把接收到的传真存储到内存中。然后设备将拨打已设定的传真号码，并转发传真信息。

- 1 按**功能 / 设定**键，然后按数字 **2, 5, 1**。

1.Forward/Store

- 2 按**▲**或**▼**键选择 Fax Forward（传真转发）。

按**功能 / 设定**键。

屏幕将提示您输入本传真设备要转发传真的传真号码。

- 3 输入转发号码（至多 20 位数字）。

按**功能 / 设定**键。

- 4 按**▲**或**▼**键选择
Backup Print:On（备份打印：开）
或
Backup Print:Off（备份打印：
关）。

Backup Print:On

按**功能 / 设定**键。



注释

如果选择了 Backup Print:On（备份打印：开），设备将打印收到的传真，您便可获得一份复印件。这是一项安全的特性，即使当传真转发之前断电或接收传真的那台设备出现故障您也能拥有一份复印件。如果出现停电，那么存储在内存中的传真将会被删除。

- 5 按**停止 / 退出**键。

设置传真存储

选择传真存储后，设备将会把接收到的传真存储到内存中。通过使用远程检索命令，从其他位置检索传真信息。

- 1 按**功能 / 设定**键，然后按数字 **2, 5, 1**。

1.Forward/Store

- 2 按**▲**或**▼**键选择 Fax Storage（传真存储）。

按**功能 / 设定**键。

- 3 按**停止 / 退出**键。



注释

如果设定了 Fax Storage（传真存储），设备将自动打印一份备份。

设置 PC Fax 接收 (仅适用于 MFC-7220)

如果选择了 PC Fax Receive (PC Fax 接收), 设备将临时将接收到的传真信息存储到内存中, 然后自动将传真发送至计算机。接着您可使用计算机来浏览和存储这些传真。

当备份打印设置为 *off* (关), 传真信息成功发送至计算机时, 他们将自动从设备内存中清除。当备份打印设置为 *on* (开), 传真信息成功打印并发送至计算机时, 他们将被清除。

- 1 按 **功能 / 设定** 键, 然后按数字 **2, 5, 1**。

1.Forward/Store

- 2 按 **▲** 或 **▼** 键选择
PC Fax Receive (PC Fax 接收)。
按 **功能 / 设定** 键。

- 3 按 **▲** 或 **▼** 键选择
Backup Print:On (备份打印: 开)
或
Backup Print:Off (备份打印: 关)。

Backup Print:On

按 **功能 / 设定** 键。

- 4 按 **停止 / 退出** 键。



注释

- 在您设置 PC FAX 接收或将传真转移到计算机上前, 您必须:
 - 将您的设备连接到计算机上;
 - 打开计算机开关,
 - 然后安装 **MFL-Pro Suite** 软件并运行 **PC Fax 接收**。(更多详情, 请参见光盘上软件使用说明书中的 *设置 PC-FAX 接收*)
- 如果出现停电情况, 内存中的传真将被清除。如果选择了 Backup Print:On (备份打印: 开), 设备将打印传真, 所以在传真发至计算机前, 即使停电时也可拥有一份备份。
- 如果出现错误信息并且设备无法从内存打印传真, 可使用此设置将传真转移至计算机。(更多详情, 请参见第 11-1 页上的 *错误信息*)

关闭远程传真选项

- 1 按**功能 / 设定**键，然后按数字 **2, 5, 1**。

1. Forward/Store

- 2 按 **▲** 或 **▼** 键选择 Off (关)。
按**功能 / 设定**键。

- 3 按**停止 / 退出**键。



注释

如果把远程传真选项设为 Off (关) 并且在设备内存中有已接收的传真，更多的屏幕信息将在步骤2后出现。(请参见[更改远程传真选项](#))

更改远程传真选项

当您更改远程传真选项时如果在设备内存中有已接收的传真，则屏幕会询问您下列问题：

Erase All Doc?
1.Yes 2.No

—或—

Print All Fax?
1.Yes 2.No

- 如果按数字 **1**，在设置更改前，内存中的传真将被清除或打印。
- 如果按数字 **2**，内存中的传真不会被删除或打印并且设置也不会被改变。如果已打印了备份文件，那么不会再次打印。

(仅适用于 MFC-7220)

如果在设备内存中有已接收的传真，当您将另一传真选项 (Fax Forward (传真转发) 或 Fax Storage (传真存储)) 更改为 PC Fax Receive (PC Fax 接收)，屏幕会询问下列信息：

Send Fax to PC?
1.Yes 2.No

- 如果您按数字 **1**，在设置更改前，内存中的传真将被发送到计算机中。
- 如果您按数字 **2**，内存中的传真不会被删除并且设置也不会被改变。

设置远程访问代码

当您不在设备旁边时，可通过远程访问代码来执行远程检索功能。在使用远程访问和检索功能之前，需要先设置远程访问代码。默认代码为非激活代码（---*）。

- 1 按**功能 / 设定**键，然后按数字 **2, 5, 2**。

2.Remote Access

- 2 使用数字**0-9, ***或**#**键，输入一个三位数的代码。

按**功能 / 设定**键。（不可更改预置符号“*”）



注释

请勿使用与传真接收代码（*51）或电话应答代码（#51）相同的代码。
（请参见第 A-1 页上的从分机电话或外接电话上操作）

- 3 按**停止 / 退出**键。



注释

可在任何时候输入新代码更改先前的远程访问代码。如果想要保持未激活远程访问代码，可在步骤 2 中按**停止 / 退出**键以恢复未激活设置（---*），然后按**功能 / 设定**键。

远程检索

您可从任何双音频的电话机或传真设备上呼叫设备，然后使用远程访问代码和远程命令来检索传真信息。确保将本说明书最后一页上的远程检索访问卡剪下，并随身携带此卡。

使用远程访问代码

- 1 使用双音频电话机或其他传真设备拨打本设备的传真号码。
- 2 当设备应答时，在静音状态下，输入远程访问代码（一个三位数，以*键结束）。
- 3 设备将发出是否已接收到传真的各种信号：
 - 1 长音—有传真
 - 无声—没有传真
- 4 设备发出两短声（哔哔），以提示您输入一个命令。如果等待时间超过了 30 秒但还未输入任何命令，则设备将会自动挂断。如果输入了无效命令，设备则将会发出三声警告音（哔哔哔）。
- 5 操作完成后，按数字 **9 0** 使设备复位。
- 6 挂断。



注释

如果设备被设为 Manual（手动），并且您想使用远程检索功能，在设备开始振铃后等待 2 分钟，然后在 30 秒内输入远程访问代码，可访问设备。

远程命令

远离设备时，可使用下述命令进行远程访问。当呼叫设备时，并输入了远程访问代码（一个三位数，并按 * 键结束）后，系统将会发出两声短促的哔哔声，此时请输入远程命令。

远程命令	操作说明
95 更改传真转发或传真存储设置	
1 Off (关)	检索或清除信息后可选择 Off (关)。
2 Fax Forwarding (传真转发)	如果听到一长音 (哔)，表示更改已经生效。如果听到三声短促的哔哔声，则表示不能更改设置，因为尚未满足要求。(例如：注册一个 Fax Forwarding (传真转发) 号码) 您可通过输入数字 4 注册您的传真转发号码。(请参见第 6-6 页上的 <i>更改传真转发号码</i>) 一旦注册了号码，传真转发功能有效。
4 Fax Forwarding number (传真转发号码)	
6 Fax Storage (传真存储)	
96 检索传真	
2 Retrieve all faxes (检索所有传真)	输入远程传真设备的传真号码以接收存储的传真。(请参见第 6-6 页)
3 Erase faxes from the memory (删除内存中的传真)	如果听到一声长音 (哔)，表示可从内存中清除传真信息。
97 检查接收状态	
1 Fax (传真)	可检查设备是否已接收到了传真。如果接收到了传真，则会听到一长声 (哔)。否则会听到三声短促的哔哔声。
98 更改接收模式	
1 External TAD (外接应答设备)	如果听到一长声 (哔)，表示更改已经生效。
2 Fax/Tel (传真/电话)	
3 Fax Only (仅传真)	
90 退出	按数字 90 退出远程检索。等待长声 (哔)，然后放回听筒。

检索传真

可从双音频电话呼叫设备，将传真信息发送给传真设备。

- 1 拨打本设备的传真号码。
- 2 当设备应答时，在静音状态下，输入远程访问代码（一个三位数，以 * 键结束）。如果听到一长音（哔），则表示有传真。
- 3 听到两声哔哔短音后，立即使用拨号盘按数字 **9, 6, 2**。
- 4 等待长音，然后使用拨号盘输入要接收传真的远程传真设备的号码，以 ## 键结束（最多 20 位数字）。
- 5 操作完成后，按数字 **9, 0** 使设备复位。



注释

不可将 * 和 # 作为拨叫号码。但是，如果要存储一个暂停，可按 # 键。

- 6 听到设备发出哔哔声后挂起电话。设备将呼叫远程传真设备并发送传真，远程传真设备则打印出所要发送的传真。

更改传真转发号码

可使用双音频从其他电话或传真设备上更改传真转发号码的默认值设置。

- 1 拨打本设备的传真号码。
- 2 设备应答时，请立即输入您的远程访问代码（一个三位数，并按 * 键结束）。如果听到一长音（哔），则表示有传真。
- 3 听到两声哔哔短音后，立即使用拨号盘按数字 **9, 5, 4**。
- 4 等待长音，然后使用拨号盘输入要接收传真的远程传真设备的号码，以 ## 键结束（最多 20 位数字）。
- 5 操作完成后，按数字 **9, 0** 使设备复位。



注释

不可将 * 和 # 作为拨叫号码。但是，如果要存储一个暂停，可按 # 键。

- 6 听到设备发出哔哔声后挂起电话。

传真设置和激活

您需要在菜单表中设置传输验证报告和日志周期。

按**功能 / 设定**键，然后按数字 **2, 4, 1**。

1.Transmission

—或—

按**功能 / 设定**键，然后按数字 **2, 4, 2**。

2.Journal Period

自定义传输验证报告

可使用传输报告对发送的传真进行确认。本报告列出了发送日期和时间以及传真是否发送成功 (OK) 的信息。如果选择了 On (开) 或 On+Image (开+图像)，则所发送的每一份传真都将打印在报告上。

如果将多份传真发往同一目的地，可能需要更多的作业号以明确应该再次发送的传真。选择 On+Image (开+图像) 或 Off+Image (关+图像) 将在报告上打印出传真首页的一部分，从而有助于记忆。



注释

当传输验证报告设为 Off (关) 或 Off + Image (关+图像) 时，仅在 RESULT (结果) 栏出现传输错误时打印报告。

1 按**功能 / 设定**键，然后按数字 **2, 4, 1**。

1.Transmission

2 按 **▲** 或 **▼** 键选择 On (开)、On+Image (开+图像)、Off (关) 或 Off+Image (关+图像)。

按**功能 / 设定**键。

3 按**停止 / 退出**键。

设置日志周期

可将设备设定为按指定时间间隔（每 50 份传真，每隔 6、12 或 24 小时，2 或 7 天）打印日志。如果将时间间隔设为 Off（关），则请遵循打印报告上的步骤打印此报告。

默认设置为 Off（关）。

- 1 按**功能 / 设定**键，然后按数字 **2, 4, 2**。

2. Journal Period

- 2 按 **▲** 或 **▼** 键选择时间间隔。

按**功能 / 设定**键。

（如果选择了 7 天，则屏幕将提示您选择哪一天开始为期 7 天的倒计时）

- 3 按 24 小时制输入开始打印的时间。

按**功能 / 设定**键。

（例如：对于 7:45 PM，则输入 19:45）

- 4 按**停止 / 退出**键。



注释

- 如果将时间间隔设置为 6、12 或 24 小时，2 或 7 天，则设备将在所选定的时间内打印报告，然后从内存中清除所有作业。如果设备的内存在选定时间到来之前便已存满了 200 份作业，则设备将打印出早期的传真日志，然后从内存中清除所有作业。如果在设备自动打印报告之前需要一份额外的报告，则可打印此报告而无需从内存中清除所有作业。
- 如果您选择了 Every 50 Faxes（每 50 份传真），则设备将在存储了 50 个作业后打印日志。

打印报告

可以打印以下各种报告：

1. XMIT Verify（传输验证）
打印最近传输的传输验证报告。
2. Help List（帮助列表）
打印帮助列表以使您迅速获知如何快速设定设备。
3. Quick-Dial（速拨号）
按数字顺序，列出存储在单拨号或速拨号内存中的名称和号码。
4. Fax Journal（传真日志）
列出最近拨入和拨出的传真信息。
（TX 表示发送）（RX 表示接收）
5. User Settings（用户设置）
列出您的设置。



如何打印报告

- 1 按**报告**键。
- 2 按 **▲** 或 **▼** 键选择所需打印的报告。
按**功能 / 设定**键。
— 或 —
输入想要打印的报告编号。
例如：按数字 **2** 将打印帮助列表。

将设备用作复印机

可将设备当作复印机使用，每次最多可复印 99 份。

进入复印模式

在复印之前，请确保 （**复印**）键显示为绿色。如果未显示为绿色，请按 （**复印**）键进入**复印**模式。默认设置为传真模式。可更改在复印操作完成后设备维持**复印**模式时的秒数或分钟数。

（请参见第 2-3 页上的 *设置模式定时器*（仅适用于 FAX-2820）或第 2-3 页上的 *设置模式定时器*（仅适用于 MFC-7220））

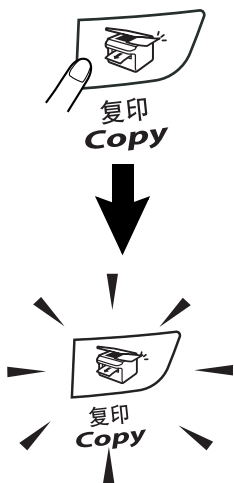

屏幕显示默认复印设置

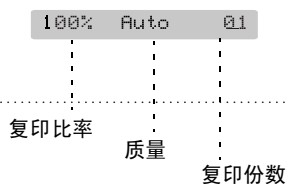

设备的可打印区域从纸张两侧边缘起约 2 毫米从纸张顶端或底端边缘起约 3 毫米。

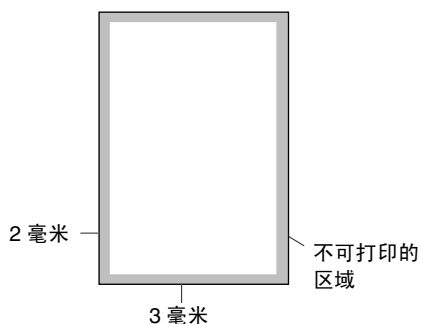

注释

A4 纸张大小的单张复印或 1 合 1 复印的可打印区域如上图所示。可打印区域随纸张大小变化而变化。

单张复印

- 1 按 （**复印**）键使其变绿。
- 2 装入原稿。
（请参见第 1-7 页上的 *装入原稿*）
- 3 按**启动**键。

多份复印

- 1 按  (复印) 键使其变绿。
- 2 装入原稿。
- 3 使用拨号盘输入要复印的份数 (最多 99 份)。
- 4 按启动键。

注释

按**选项**键和 ▲ 或 ▼ 键选择 Stack/Sort (堆叠 / 排序)。(请参见第 8-5 页上的*使用自动进稿器排序多份复印件*)

停止复印

要停止复印, 请按**停止 / 退出**键。

使用临时复印键

若要临时为下份复印快速更改复印设置, 请使用**选项**键。且您可使用不同的组合。

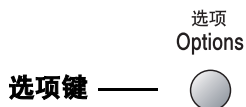

注释

- 设备将在 60 秒后恢复到默认设置, 或模式定时器使设备返回到传真模式。(请参见第 2-3 页上的*设置模式定时器 (仅适用于 FAX-2820)* 或第 2-3 页上的*设置模式定时器 (仅适用于 MFC-7220)*)
 - 您可将常用的质量和对比度设置保存为默认设置。(请参见第 8-7 页上的*更改默认复印设置*)
-

更改临时复印设置

使用**选项**键可快速设定下一次复印的临时复印设置。

按	菜单选项	选项	页数
选项 Options 	 选择	 选择	
	Enlarge/Reduce (放大 / 缩小)	50%/70%/78%/83%/ 85%/91%/94%/97%/100%/ 104%/141%/200% Custom (自定义 (50-200%)) /Auto (自动)	8-4
	Quality (质量)	Auto (自动) Text (文本) Photo (照片)	8-5
	Stack/Sort (堆叠 / 排序)	Stack (堆叠) Sort (排序)	8-5
	Contrast (对比度)	▼ -□□□□■+ ▲ ▼ -□□□■□+ ▲ ▼ -□□■□□+ ▲ ▼ -□■□□□+ ▲ ▼ -■□□□□+ ▲	8-5
Page Layout (页面布局)	Off(1 in 1) (关 (1合1)) 2 in 1 (P) (2合1 (纵向)) 2 in 1 (L) (2合1 (横向)) 4 in 1 (P) (4合1 (纵向)) 4 in 1 (L) (4合1 (横向))	8-6	

注释

以粗体显示的是出厂设置。

按**功能 / 设定**键选择设置后，屏幕显示 Set temporarily (临时设定)。

如果已完成所选的设置，请按**启动**键。

放大或缩小复印的图像

可选择下列放大或缩小比率。

Auto (自动) * 设置使本设备根据纸张的大小自动缩小比率。

Custom (50-200%) (自定义 (50-200%)) 允许输入 50% 到 200% 之间的比率。

<p>按</p> <p>选项 Options</p>  <p>按 ▲ 或 ▼ 键选择 Enlarge/Reduce (放大 / 缩小)。</p>	100%
	104% EXE→LTR
	141% A5→A4
	200%
	Auto (自动)
	Custom(50-200%) (自定义 (25-200%))
	50%
	70% A4→A5
	78% LGL→LTR
	83% LGL→A4
	85% LTR→EXE
	91% Full Page (整页)
	94% A4→LTR
	97% LTR→A4

- 按  (复印) 键使其变绿。
- 装入原稿。
- 使用拨号盘输入要复印的份数 (最多 99 份)。
- 按选项键和 ▲ 或 ▼ 键选择 Enlarge/Reduce (放大 / 缩小)。
按功能 / 设定键。

- 按▲或▼键选择所需的放大或缩小比率。
按功能 / 设定键。

— 或 —

使用拨号盘输入放大或缩小比率, 此比率范围为 50% - 200%。

按功能 / 设定键。

(例如: 依次按数字 5 3, 输入缩小比率 53%)

- 按启动键。



注释

特定的复印选项 (2 in 1 (P) (2 合 1 (纵向))、2 in 1 (L) (2 合 1 (横向))、4 in 1 (P) (4 合 1 (纵向)) 或 4 in 1 (L) (4 合 1 (横向))) 不可使用放大 / 缩小设置。

质量

可选择复印质量。默认值设置为 Auto（自动）。

Auto (自动)	适合包括文本和照片在内的原稿。
Text (文本)	适合仅有文本的原稿。
Photo (照片)	适合复印照片。

- 1 按 （**复印**）键使其变绿。
- 2 装入原稿。
- 3 使用拨号盘输入要复印的份数（最多 99 份）。
- 4 按**选项**键和 **▲**或 **▼**键选择 Quality（质量）。
按**功能 / 设定**键。
- 5 按 **▲**或 **▼**键选择想要的复印质量（Auto（自动）、Text（文本）或 Photo（照片））。
按**功能 / 设定**键。
- 6 按**启动**键。

使用自动进稿器排序多份复印件

可排序多份复印件。将以  (1, 2, 3)、 (1, 2, 3) 的顺序堆叠页面。

- 1 按 （**复印**）键使其变绿。
- 2 装入原稿。
- 3 使用拨号盘输入要复印的份数（最多 99 份）。
- 4 按**选项**键和 **▲**或 **▼**键选择 Stack/Sort（堆叠 / 排序）。
按**功能 / 设定**键。
- 5 按 **▲**或 **▼**键选择 Sort（排序）。
按**功能 / 设定**键。
- 6 按**启动**键。

对比度

可调节复印对比度使复印件更暗或更亮。

- 1 按 （**复印**）键使其变绿。
- 2 装入原稿。
- 3 使用拨号盘输入要复印的份数（最多 99 份）。
- 4 按**选项**键和 **▲**或 **▼**键选择 Contrast（对比度）。
按**功能 / 设定**键。
- 5 按 **▲**键增加对比度。
— 或 —
按 **▼**键减小对比度。
按**功能 / 设定**键。
- 6 按**启动**键。

N 合 1 复印（页面布局）

使用 N 合 1 复印可减少复印量。可通过将两张或四张原稿缩小复印到一张纸上，有效的节约纸张。



注释

- 请确保将纸张大小设定为 A4、Letter 或 Legal。
- 仅当复印大小为 100% 时，才可使用 N 合 1 复印功能。
- (P) 表示 Portrait（纵向），(L) 表示 Landscape（横向）。

- 1 按 （复印）键使其变绿。
- 2 装入原稿。
- 3 使用拨号盘输入要复印的份数（最多 99 份）。
- 4 按 **选项**键和 **▲**或 **▼**键选择 Page Layout（页面布局）。
按 **功能 / 设定**键。
- 5 按 **▲**或 **▼**键选择 2 in 1 (P) (2 合 1 (纵向))、2 in 1 (L) (2 合 1 (横向))、4 in 1 (P) (4 合 1 (纵向)) 或 4 in 1 (L) (4 合 1 (横向))。
按 **功能 / 设定**键。
- 6 按 **启动**键扫描原稿。

当使用自动进稿器时，将原稿面朝下按下图所示的方向放置。

2 in 1 (P) (2 合 1 (纵向))



2 in 1 (L) (2 合 1 (横向))

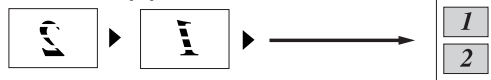

4 in 1 (P) (4 合 1 (纵向))



4 in 1 (L) (4 合 1 (横向))



更改默认复印设置

您可将常用的质量和对比度设置保存为默认设置。除非再次对其进行更改，否则这些设置将一直保留。

质量

- 1 按**功能 / 设定**键，然后按数字 **3, 1**。

1.Quality

- 2 按 **▲** 或 **▼** 键选择 Auto (自动)、Text (文本) 或 Photo (照片)。

按**功能 / 设定**键。

- 3 按**停止 / 退出**键。

调整对比度

通过更改对比度可使图像更清晰。

- 1 按**功能 / 设定**键，然后按数字 **3, 2**。

2.Contrast

- 2 按 **▲** 键增加对比度。

—或—

按 **▼** 键减小对比度。

按**功能 / 设定**键。

- 3 按**停止 / 退出**键。

内存不足

复印时，若内存已满，屏幕信息将引导您进入下一步。

在扫描连续的页面时，如果屏幕上显示 Out of Memory (内存不足) 的信息，则可以按**启动**键来复印已扫描的页面，或按**停止 / 退出**键取消操作。



注释

要获得更多内存，需关闭传真存储功能。
(请参见第 6-3 页上的**关闭远程传真选项**)

—或—

打印内存中的传真。

(请参见第 4-4 页上的**从内存中打印传真**)

出现 Out of Memory (内存不足) 信息时，如果首先打印出了内存中的接收传真而将内存恢复至 100%，则可以进行复印。

法律限制

禁止对某些原稿进行非法彩色复制，否则可能引起刑事或民事责任。下面列出了这些文件，但不详尽。本列表用意仅限指导作用。如果您有任何疑问，我们建议您就特定的有疑问的文件咨询相关的权威机构。

以下为不能复制的文件类型：

- 纸币
- 债券或其他债务证明
- 存折
- 义务服兵役文件或草拟文件
- 护照
- 邮票（作废的或未作废的）
- 移民文件
- 福利文件
- 政府机构签发的支票或草案
- 身份证明文件，徽章或勋章
- 机动车驾驶证和行驶证

不可拷贝受版权保护的作品。部分受版权保护的作品在“合理使用”时，可拷贝。多份复制将被视为不合理使用。

艺术品可等同视为受版权保护的作品。

软件功能 (仅 MFC-7220)

光盘上的使用说明书包括当连接到计算机上时可用软件功能的说明书（例如：打印和扫描）。有效功能以型号排列如下：

- 将设备用作打印机
（请参见光盘上软件使用说明书中的第 1 章）
- 如何扫描
（请参见光盘上软件使用说明书中的第 2 章）
- 使用 Control Center2.0
（请参见光盘上软件使用说明书中的第 3 章）
- 使用远程设置
（请参见光盘上软件使用说明书中的第 4 章）
- 使用 Brother PC-FAX 软件
（请参见光盘上软件使用说明书中的第 5 章）



注释

也可参见第 1-3 页上的 *如何使用完整的使用说明书*（仅适用于 MFC-7220）。

10

重要信息

IEC 60825-1 技术规格

本设备是符合 IEC60825 技术规格的“1 类”激光产品。下面所示的标签粘在所需国家。



本设备有一个 3B 类激光二极管，在扫描仪中，它会发出不可见的激光辐射。因此，在任何环境下都不应该打开扫描仪。

激光二极管

波长： 770 - 810 纳米。
输出： 最大 5mW。
激光类别： 3B 类



警告

如不按照本说明书说明的步骤进行控制、调节或操作，可能导致危险的辐射泄漏。

断开设备

本设备必须安装在容易触及的电源插座附近。在遇到紧急情况时，必须将电源线从电源插座上拔下以完全切断电源。

无线电干扰

本产品符合 EN55022 (CISPR Publication 22)/B 类规格。使用本产品之前，请确保使用了如下接口电缆。

1. 具有双绞导线并标有“IEEE1284 兼容”的屏蔽并行接口电缆。电缆的长度绝对不能超过 2.0 米。
2. USB 电缆。电缆长度绝对不能超过 2.0 米。

重要信息

重要安全说明

- 1 请仔细阅读本说明书中所有的说明。
- 2 请妥善保管好本说明书，以备日后查阅。
- 3 请遵从产品上标注的警告与说明。
- 4 清洁本机之前请务必从墙上插座拔掉产品插头。请勿使用液体或烟雾清洁剂。应使用湿抹布进行清洁。
- 5 请勿将本产品放置在水源附近。
- 6 请勿将本产品放在不稳固的车上、台子上或桌上。否则，本产品可能会因摔落而导致严重损坏。
- 7 机壳、后面的沟槽和开口用于通风以确保本产品工作可靠并不致过热，这些开口不能被堵塞或覆盖。切勿将本产品放在床上、沙发、地毯或其他类似的表面上以防通风口堵塞。切勿将本产品放在散热器或加热器上方或附近。除非提供适当的通风，否则本产品不能置于其他装置中。
- 8 本产品所用电源应与本产品标签上标示的电源相一致。如果无法确定可用的电源类型，请与经销商或当地的电力公司联系。
- 9 本产品配备有一个三芯的接地型插头，其第三针接地。本插头只适用于接地型的电源插座。这是一个安全措施。如果您不能将该插头插入插座，请与电工联系以更换陈旧的插座。请勿拔掉接地保护插脚。
- 10 请勿将任何物体放在电源线上。不要将本产品安装在电源线易被人们踩到的地方。
- 11 如果本产品使用了电源延长插座，请确认插座上的总电流是否超过电源插座的额定电流。
- 12 请勿在本设备前方放置任何物体，否则会阻碍接收传真，请勿在传真接收通道中放置任何物体。
- 13 打印期间请勿触摸原稿。
- 14 切勿将任何种类的物体通过本产品机壳的沟槽塞入，这些物体可能碰到有危险的高压部位或使部件发生短路从而导致失火或电击。切勿将任何种类的液体泼洒到本产品上。
- 15 请勿试图自己维修本产品，因为打开或拆除盖板可能会导致电击和或其它危险，这可能会使设备保修失效。所有的维修工作应交由专业的维修人员来完成。本设备保修证书包含一份经授权的服务中心表，供您参考，或者您可与 Brother 公司的经销商联系。

16 当出现以下情况时，请将本产品的插头从墙上插座拔下，并交给具备资格的专业维修人员进行处理：

- 电源线损坏或磨损时。
- 有液体洒入本产品时。
- 本产品暴露在雨中或水中时。
- 按照操作说明进行操作而本产品不能正常工作时，只应进行本说明书中已明确说明的控制操作。不适当的控制操作可能会导致设备损坏，并且常会导致有资格的专业维修人员需要更多的时间才可将产品恢复到正常状态。
- 本产品坠落或机壳损坏时。
- 本产品的性能发生了极为明显的变化，表明设备需要维修时。

17 为了避免过高电流的冲击，我们推荐您使用电源保护装置（电涌保护器）。



警告

注意防止电击，在维修、更换或安装设备之前要将所有电缆从墙上插座中拔出。

本设备可能不能用于电信局提供的投币电话线路或不能连接到合同线路。

对于因使用本信息而产生的包括直接、特殊及间接的损坏，Brother 公司均不承担任何经济或其他责任。本说明书不给予或提供任何担保。

商标

brother 标识是兄弟工业株式会社的注册商标。

brother 是兄弟工业株式会社的注册商标。

Multi-Function Link（多功能链接）是 Brother 国际公司的注册商标。

Windows 和 Microsoft 是 Microsoft（微软公司）在美国和其他国家的注册商标。

Macintosh 和 TrueType 是 Apple 计算机公司的注册商标。

Presto! PageManager 是 NewSoft 技术公司的注册商标。

本说明书中提及的软件名称都有一份软件许可协议，此协议指明了其相应的所有者。

本使用说明书和软件使用说明书 * 中提及的其他品牌和产品名称都是其相应公司的注册商标。

* MFC-7220

故障排除

错误信息

任何一种完善的办公产品都有可能产生错误。若出现这种情况，设备一般可识别这些问题，并显示错误信息。下表列出了最常见的错误信息。

您自己可以纠正大多数错误。若需要其他帮助，Brother Solutions Center（Brother 解决方案中心）将为您提供最新的常见问题解答 (FAQs) 和故障排除技巧。

请访问我们的网站 <http://solutions.brother.com>。

错误信息		
错误信息	原因	措施
Back Cover Open (后盖打开)	未完全合上后盖。	合上设备后盖。
Change Drum Soon (立即更换硒鼓)	硒鼓单元已接近其使用寿命。	使用硒鼓单元直到出现打印质量问题，然后更换新的硒鼓单元。 请参见第 11-24 页上的 <i>更换硒鼓单元 (DR-2050)</i> 。
Comm. Error (通信错误)	电话线路质量太差所导致的通信错误。	再次发送传真或尝试将设备连接到其他的电话线路。如果问题依旧，请致电电信局检查电话线路。
Connection Fail (连接失败)	轮询了一个处于非轮询等待模式的传真设备。	检查对方传真设备的轮询设置。
Cooling Down (正在冷却) Wait for a while (请稍等)	硒鼓单元或墨粉盒温度太高。设备将暂停当前打印作业，进入冷却模式。在冷却模式期间，可以听到冷却风扇运转的声音，设备显示 Cooling Down (正在冷却) 和 Wait for a while (请稍等)。	必须等待 20 分钟。
Cover is Open (扫描仪盖打开)	未完全合上前盖。	合上设备前盖。
Data Remaining (数据残余)	设备内存中的残余数据。 (仅适用于 MFC-7220) 设备内存中的残余数据。当计算机传送数据到设备时，USB 电缆或并行电缆已拔下。	从计算机中重新开始打印。 按 取消作业 键。设备将取消作业并将其从内存清除。再次打印。
Disconnected (已断开)	对方或对方的传真设备终止了此次呼叫。	请尝试再次发送或接受。
Document Jam (原稿卡住)	未插入或正确放入原稿，或者从自动进稿器扫描的原稿太长。	请参见第 11-5 页上的 <i>原稿卡住</i> 。 请参见第 1-7 页上的 <i>使用自动进稿器 (ADF)</i> 。
Drum Error (硒鼓错误)	需要清洁硒鼓单元。	请参见第 11-15 页上的 <i>清洁硒鼓单元</i> 。

错误信息		
错误信息	原因	措施
Fail to Warm up (预热失败)	热融单元温度过低。	当关闭设备电源开关时，内存将清除。(要检查内存中是否有传真，请参见第 11-4 页上的 <i>检查设备内存中是否有传真</i>) 如果内存中还有传真，您必须在继续下列操作前将其保存。(要保存传真，请参见第 11-4 页上的 <i>将传真转发到另一传真设备上</i>) 对于 MFC-7220 同样请参见第 11-4 页上的 <i>将传真转移到计算机上 (仅适用于 MFC-7220)</i> 。 然后，关闭设备电源开关。请检查设备环境。如果设备在过热或过冷的位置，请打开空调或加热器调节室内的温度。或者，将设备移动至其他地方。然后，打开设备电源开关。
Unit is too Hot (单元过热)	热融单元温度过高。	
Machine too Hot (设备过热)	设备内部过热。	听设备发出的声音，确认冷却风扇正在转动。 确保未覆盖或堵塞通风口。 如果风扇正在运行并且通风口畅通，您必须在再次使用设备前先使设备冷却几分钟。 如果风扇不在转动，您必须在继续下列操作前保存传真： 当关闭设备电源开关时，内存将清除。要检查内存中是否有传真，请参见第 11-4 页上的 <i>检查设备内存中是否有传真</i> 。如果内存中还有传真，您必须在继续下列操作前将其保存 (请参见第 11-4 页上的 <i>将传真转发到另一传真设备上</i>)。对于 MFC-7220 同样请参见第 11-4 页上的 <i>将传真转移到计算机上 (仅适用于 MFC-7220)</i> 。 关闭设备电源开关，然后再打开。如果继续出现错误信息，几分钟后再次尝试。
No Cartridge (无墨盒)	未安装墨粉盒和硒鼓单元组件，或安装不正确。	重新安装墨粉盒。
No Paper Fed (无进纸)	设备缺纸或未将纸张正确装入纸盒内。	在纸盒中重新装入纸张，然后按 启动 键。 - 或 - 取出纸张并再次装入，然后按 启动 键。
No Response/Busy (未响应 / 繁忙)	所呼叫的号码未响应或线路繁忙。	检查号码并再试一次。
Not Registered (未注册)	访问了未设定的单拨号或速拨号号码。	设置单拨号或速拨号号码。 (请参见第 5-1 页上的 <i>存储单拨号码</i> 和第 5-2 页上的 <i>存储速拨号码</i>)
Out of Memory (内存不足)	设备内存已满。	(正在发送传真或进行复印) 按 启动 键发送或复印已扫描的页面。 - 或 - 按 停止 / 退出 键，等待并直到其他操作处理完成，然后重试操作。 - 或 - 从内存中清除传真。(请参见第 8-7 页上的 <i>内存不足</i>) (正在打印) 降低打印分辨率。(更多详细信息请参见光盘上软件说明书中的 <i>高级选项卡</i>) - 或 - 从内存中清除传真。(请参见第 8-7 页上的 <i>内存不足</i>)
Paper jam Inside (内部卡纸)	纸张卡在了设备中。	(请参见第 11-5 页上的 <i>卡纸</i>)

错误信息		
错误信息	原因	措施
Paper Jam Rear (后部卡纸)	纸张卡在了设备后部。	(请参见第 11-5 页上的 <i>卡纸</i>)
Paper Jam Tray (纸盒卡纸)	纸张卡在了设备的纸盒中。	(请参见第 11-5 页上的 <i>卡纸</i>)
Toner Life End (墨粉用尽)	未安装墨粉盒和硒鼓单元组件, 或安装不正确。 - 或 - 墨粉已用尽, 无法打印。	重新安装墨粉盒和硒鼓单元组件。 - 或 - 请更换新的墨粉盒。 (请参见第 11-21 页上的 <i>更换墨粉盒 (TN-2050)</i>)
Toner Low (墨粉不足)	如果屏幕显示 Toner Low (墨粉不足), 仍然可以打印, 设备通知您墨粉即将用完需要更换。	请订购一个新墨盒。
Unable to Init. (无法初始化) (初始化) Unable to Print (无法打印) Unable to Scan (无法扫描)	设备出现机械故障。	当关闭设备电源开关时, 内存将清除。要检查内存中是否有传真, 请参见第 11-4 页上的 <i>检查设备内存中是否有传真</i> 。如果内存中还有传真, 您必须在继续下列操作前将其保存 (请参见第 11-4 页上的 <i>将传真转发到另一传真设备上</i>)。对于 MFC-7220 同样请参见第 11-4 页上的 <i>将传真转移到计算机上 (仅适用于 MFC-7220)</i> 。关闭设备电源开关, 然后再打开。如果继续出现错误信息, 几分钟后再次尝试打印、复印或扫描。
Wrong Paper Size (错误的纸张大小)	纸张大小不正确。	装入正确大小的纸 (Letter、Legal 或 A4), 然后按 启动键 。

检查设备内存中是否有传真

- 1 按**功能 / 设定**键，然后按数字 **9, 0, 1**。
- 2 如果屏幕显示 No Data (无数据)，则设备内存中没有传真。
- 或 -
如果屏幕显示 Enter Fax No. (输入传真编号)，则设备内存中有传真。



注释

在步骤 1 中，可按**功能 / 设定**键，然后按数字 **9, 0, 2** 将传真日志报告转移到另一传真设备上。

- 您可以将传真转移到另一台设备上。请参见 *将传真转发到另一传真设备上*。(仅适用于 MFC-7220)
- 可将传真从设备的内存中转移到计算机上。请参见 *将传真转移到计算机上* (仅适用于 MFC-7220)。

将传真转发到另一传真设备上

如果未设置本机标志 ID，不可进入传真转发模式。(请参见第 2-2 页上的 *设置本机标志 ID*)

- 1 输入要转发传真的传真号码。
- 2 按**启动**键。

将传真转移到计算机上 (仅适用于 MFC-7220)

可将传真从设备的内存中转移到计算机上。

- 1 按**停止 / 退出**键。
- 2 确保在您的计算机上已安装了 **MFL-Pro Suite**，然后打开计算机上的 **PC-Fax 接收**。(更多关于 PC-Fax 接收的详情，请参见光盘上软件使用说明书的使用 Brother PC-Fax 软件)
- 3 确保您已将设备上的 PC Fax Receive (PC Fax 接收) 设置为开。(请参见第 6-2 页上的 *设置 PC Fax 接收* (仅适用于 MFC-7220))
屏幕将询问您是否要将传真转移到计算机上。
- 4 要将所有传真转移到计算机上，请按数字 **1**。
- 或 -
退出但将传真保留在内存中，请按数字 **2**。



注释

如果在设备屏幕上出现错误信息，当传真转发完后，断开设备电源几分钟然后重新连接。

原稿卡住

如果原稿卡住，请执行下述操作步骤。

如果原稿未插入或正确放入，或原稿本身太长都会造成卡纸。请遵循下列步骤清除卡纸。

- 1 打开控制面板盖。
- 2 将原稿小心地向设备的前方拉出。

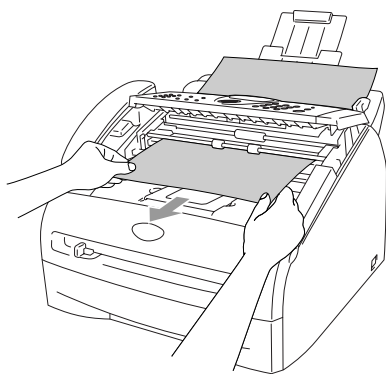

- 3 合上控制面板盖。
按**停止 / 退出**键。

卡纸

要清除卡纸，请遵循下列步骤进行操作。

警告

刚使用完设备后，设备内部的一些部件温度非常高。打开设备前盖或后盖时，请勿触碰如下图所示的阴影部分。

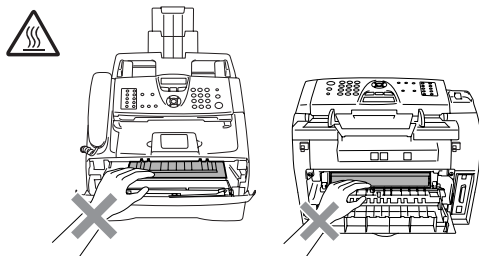

纸张卡在设备中

- 1 将纸盒从设备中完全抽出。
- 2 将卡住的纸张从设备中拉出。

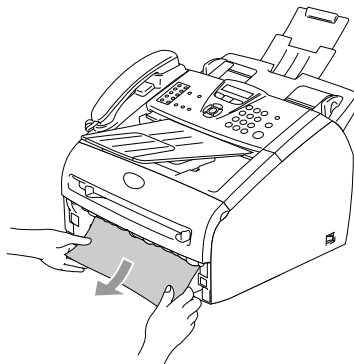

- 3 打开前盖。

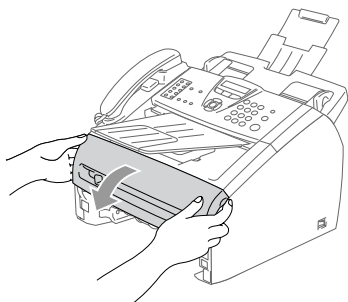

- 4 取出硒鼓单元及墨粉盒组件。取出墨粉盒和硒鼓组件后也许可以取出卡住的纸张，或者可以松开纸张，然后从纸盒中抽出。

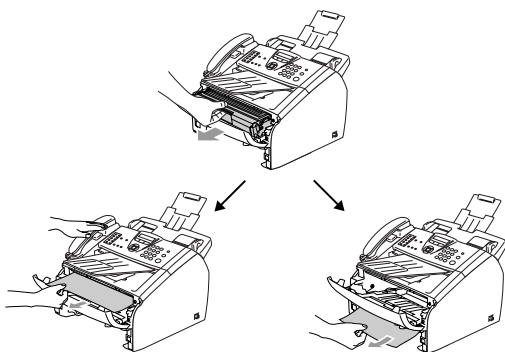

- 5 将硒鼓单元和墨粉盒组件装回设备中。

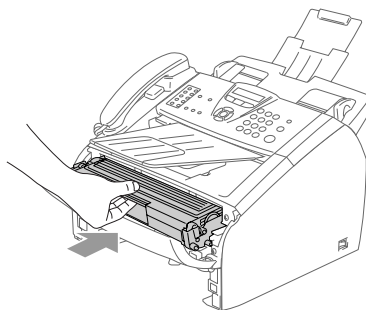

- 6 合上前盖。

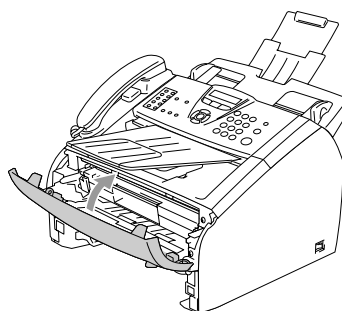

- 7 将纸盒装回设备中。

! 注意

为防止静电损坏设备，请勿触摸如图所示的电极。

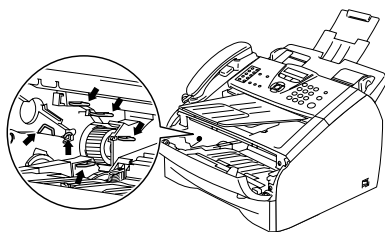

纸张卡在了设备后部

1 打开前盖。

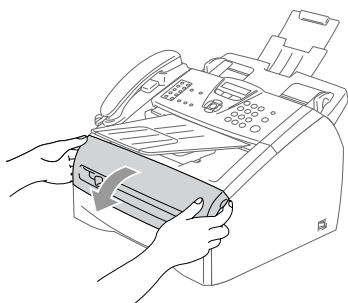

2 取出硒鼓单元及墨粉盒组件。

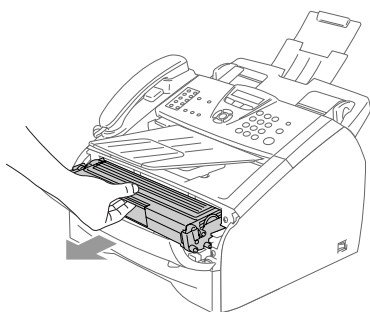

3 打开后盖。

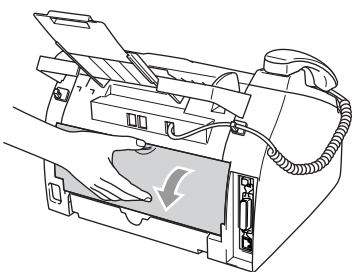

4 将滑块朝身体方向拉出打开后部斜槽盖。

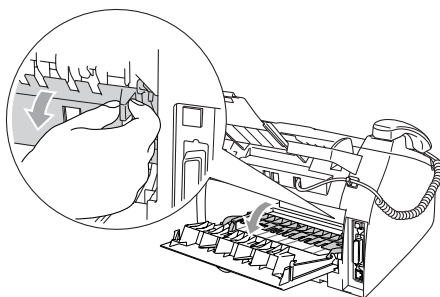

5 将卡纸从热融单元中抽出。如果不能轻松地抽出卡纸，用一只手按下蓝色滑块，另一只手轻轻将卡纸抽出。

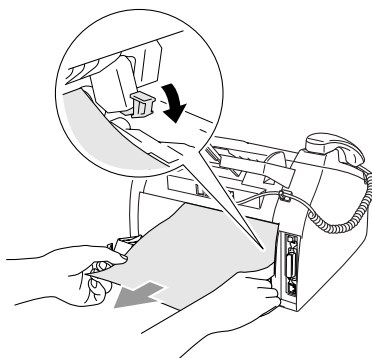

6 合上后盖。

7 将硒鼓单元和墨粉盒组件装回设备中。

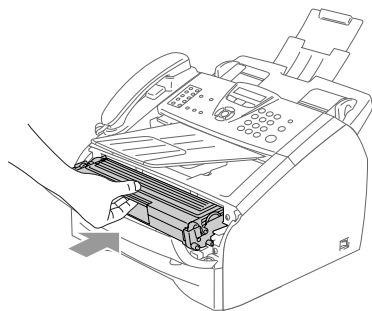

8 合上前盖。

纸张卡在了硒鼓单元和墨粉盒组件中

1 打开前盖。

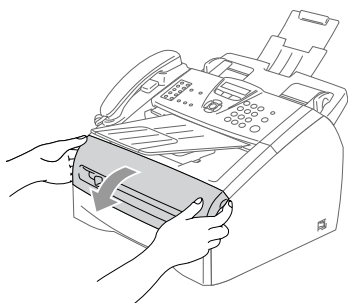

2 取出硒鼓单元及墨粉盒组件。

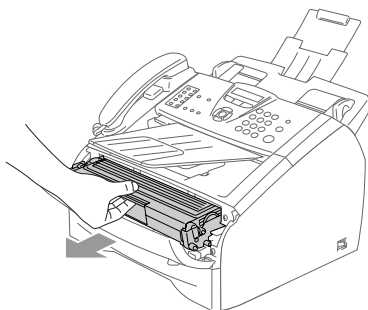

3 按下左侧的锁定杆，将墨粉盒从硒鼓单元中取出。如果硒鼓单元中有卡纸，请将其取出。

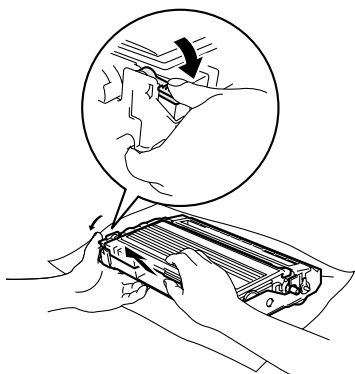

4 将墨粉盒装回硒鼓单元直到听到“咔哒”一声表明其已锁定到位。如果放置到位，锁定杆将自动抬起。

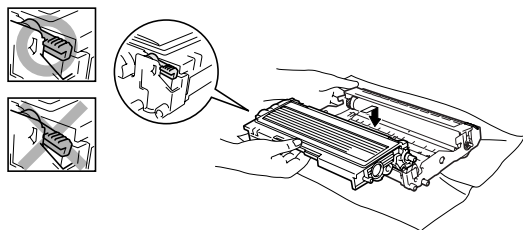

5 将硒鼓单元和墨粉盒组件装回设备中。

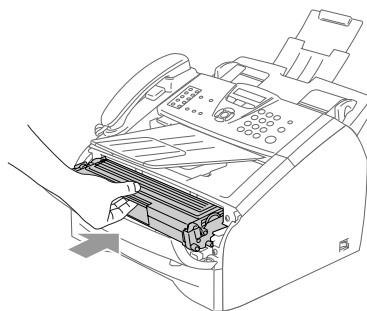

6 合上前盖。

常见问题

如果您认为发送的传真有问题，请先尝试复印。如果复印件看上去清楚，则说明设备没有任何问题。请查阅下表，并依照故障排除提示进行操作。

Brother Solutions Center（Brother 解决方案中心）将为您提供最新的常见问题解答和故障排除技巧。

请访问我们的网站 <http://solutions.brother.com>。

问题	建议
打印或接收传真	
<ul style="list-style-type: none"> • 压缩打印 • 水平条纹 • 顶端和底端的句子缺失 • 缺行 	通常这是由电话连接不良而引起的。如果复印件看上去清楚，可能是连接不良，在电话线路上有静电或干扰。要求对方再次发送传真。
打印质量差。	请参见第 11-14 页上的 <i>提高打印质量</i> 。
接收传真时出现黑色垂直线条	有时可能在接收到的传真上发现垂直条纹或黑色线条。设备的初级电晕丝可能被弄污，或者发送方的传真扫描仪被弄污。清洁初级电晕丝（请参见第 11-21 页上的 <i>清洁电晕丝</i> ），或者要求发件人先复印一次以确定发送方设备是否出现故障。可尝试从另一台传真设备上接收传真。如果问题继续存在，请送至 Brother 公司或经销商进行检修。
接收到的传真分页或为空白页。	如果接收到的传真打印在两页上，或者收到完全空白的传真，您正在使用的纸张也许与纸张大小设置不符合。（请参见第 2-4 页上的 <i>设置纸张大小</i> ）确保打开自动缩小菜单设置。（请参见第 4-4 页上的 <i>打印缩小了的接收传真（自动缩小）</i> ）
电话线路或连接	
无法拨号。	检查拨号音。更改 Tone/Pulse（音频 / 脉冲）设置。（请参见第 5-4 页上的 <i>音频或脉冲</i> ）检查所有线路的连接。检查电源线连接。如果设备上连接外接电话，拿起外接电话听筒并拨号手动发送传真。按 启动 键前，等待传真接收音。
设备不应答呼叫。	确保设备处于正确的接收模式下。（请参见第 3-4 页上的 <i>基本发送操作</i> ）检查拨号音。如有可能，呼叫设备检查是否应答。如果仍然无应答，请检查电话线连接。当呼叫设备时，如果没有铃声，请致电电信局检查此线路。
发送传真	
传真发送质量差	将分辨率更改为 Fine（精细）或 S.Fine（超精细）。复印一份原稿以检查扫描仪工作是否正常。如果复印质量不佳，请清洁扫描仪。（请参见第 11-19 页上的 <i>清洁扫描仪</i> ）
传输验证报告显示“RESULT:NG（结果：不良）”或“RESULT:ERROR（结果 出错）”。	电话线路上可能有临时噪音或静电干扰。尝试再次发送传真。 如果在电话线上经常受到干扰，导致出现传输错误，则请尝试将兼容性的设置更改为 Basic（基本）。（请参见第 11-17 页上的 <i>兼容性</i> ）
发送传真时出现黑色垂直线条。	复印一份原稿，如果问题依旧，则表明扫描仪脏了。（请参见第 11-19 页上的 <i>清洁扫描仪</i> ）
处理来电呼叫	
设备“听到”CNG 音频的语音呼叫。	如果将传真检测功能设为 On（开），设备将对声音更加敏感。有可能错误地将线路上的语音或音乐识别成了传真呼叫，并用传真接收音进行响应。可按 停止 / 退出 键取消激活设备。要避免这种问题，可将传真检测设为 OFF（关）。（请参见第 4-3 页上的 <i>传真检测</i> ）
发送传真呼叫到设备上。	如果是在设备上应答，请按 启动 键并立即挂起电话。如果是在外接电话或在分机电话上应答，按传真接收代码（默认设置为 *51）。设备应答后，挂起电话。





问题	建议
单线路上的自定义功能。	<p>如果在同一电话线路上设置了呼叫等待、呼叫等待 / 来电显示、语音邮件、应答设备、警报系统或其他自定义功能，那么这些都有可能发送或接收传真出现故障。</p> <p>例如：如果征订了呼叫等待或其他自定义功能，当设备正在发送或接收传真时，该功能的信号通过线路，这些信号将暂时中断传真操作。Brother 的 ECM（错误修正模式）有助于此问题的解决。这与使用电话系统有关，并且对用定制功能在共享单线上发送和接收信息的所有设备均很普遍。如何避免细微的干扰对您至关重要，我们建议您使用无自定义功能的特殊线路。</p>
菜单设置问题	
当使用设置接收和设置发送功能时，设备发出哔哔声。	如果传真  键未亮起，按下该键打开传真模式。设置接收设定（按 功能 / 设定 键，然后按数字 2, 1 ）和设置发送设定（按 功能 / 设定 键，然后按数字 2, 2 ）仅在设备处于传真模式下可用。
复印质量问题	
复印件上出现垂直条纹。	有时候，复印件上可能出现垂直条纹。扫描仪或用于打印的初级电晕丝脏了。清洁扫描仪和初级电晕丝。（请参见第 11-19 页上的 <i>清洁扫描仪</i> ，第 11-19 页上的 <i>清洁激光扫描仪窗口</i> 和第 11-15 页上的 <i>清洁硒鼓单元</i> ）

问题	建议
打印机问题	
设备不打印。	<p>请确保：</p> <ul style="list-style-type: none"> • 设备插头已插上，并将电源开关打开。（请参见快速设置指导手册中第 7 页） —或— • 墨粉盒和硒鼓单元是否已正确安装。（请参见第 11-24 页上的 <i>更换硒鼓单元 (DR-2050)</i>） —或— • 设备和计算机之间的接口电缆已牢固连接。（请参见快速设置指导手册） —或— • 已安装和选择了正确的打印机驱动程序。 —或— • 检查液晶显示屏是否显示错误信息。（请参见第 11-1 页上的 <i>错误信息</i>） —或— • 设备已联机。点击开始，然后点击打印机和传真。右击“Brother MFC-XXXX”，（XXXX 为设备型号名）。确保未选中“脱机使用打印机”。
打印机意外打印或打印不需要的数据。	<p>当关闭设备电源开关时，内存将清除。要检查内存中是否有传真请参见第 11-4 页上的 <i>检查设备内存中是否有传真</i>。如果内存中还有传真，您必须在继续下列操作前将其保存（请参见第 11-4 页上的 <i>将传真转发到另一传真设备上</i>）。对于 MFC-7220 同样请参见第 11-4 页上的 <i>将传真转移到计算机上（仅适用于 MFC-7220）</i>。关闭设备电源开关，然后再打开。如果继续出现错误信息，几分钟后再次尝试。</p>
设备一开始打印正确页面，然后一些页面文本缺失。	<p>您的计算机不能识别设备的输入缓冲已满信号。请确保正确连接设备电缆。（请参见快速设置指导手册）</p>
打印机不能打印整页原稿。出现 Out of Memory（内存不足）信息。	<p>降低打印分辨率。（请参见光盘上软件说明书中的 <i>高级选项卡</i>） 降低原稿的复杂性，然后重新打印。在应用软件中降低图像质量或字体大小数目。 打开页面保护功能。（请参见光盘上软件说明书中的 <i>设备选项</i>）</p>
在屏幕上浏览文档时可以看见页眉和页脚，打印时却不出现。	<p>设备每页可以打印 62 行。顶端和底端各两行为不接受打印的限制区域。调整原稿的顶端和底端边距使原稿在此范围内。</p>

问题	建议
扫描问题（仅适用于 MFC-7220）	
扫描时出现 TWAIN 错误。	确保将 Brother TWAIN 驱动程序选为首选项。在 PaperPort® 中，在文件菜单中点击扫描，然后选择 Brother TWAIN 驱动程序。
软件问题（仅适用于 MFC-7220）	
无法安装软件或进行打印。	运行光盘上的 修复 MFL-Pro Suite 程序。程序将修复并重新安装软件。
不能进行“2合1”或“4合1”打印。	检查应用程序和打印机驱动程序中的纸张大小设置是否相同。
设备不能从 Adobe Illustrator 中打印。	尝试降低打印分辨率。（请参见光盘上软件说明书中的 高级选项卡 ）
当使用 ATM 字体时，一些字符缺失或打印在其他地方。	如果使用 Windows® 98/98SE/Me，从“开始”菜单中选择“打印机设置”。选择“Brother MFC-7220”的属性。在“详情”选项卡中点击“后台设置”。从“后台数据格式”中选择“RAW”。
出现“Unable to write to LPT1（无法写入 LPT1）”或“LPT1 already in use（LPT1 正在使用中）”的错误信息。	1. 确保设备打开（插上电源插座，打开电源开关），并且与使用 IEEE-1284 双向并行电缆的计算机直接连接。请勿将电缆穿过其他外围设备（如 Zip 驱动器、外部光驱驱动器或转换盒）。 2. 确保设备的屏幕未显示错误信息。
出现“MFC is Busy（MFC 繁忙）”的错误信息。	3. 确保没有其他通过并行电缆接口通信的设备驱动程序（如：Zip 驱动器驱动程序、外接光驱驱动程序等），在启动计算机时自动运行。建议检查： <i>（win.ini 文件或设置组中的 Load=、Run= 命令行）</i> 4. 检查计算机制造商以确认计算机 BIOS 中的并行端口设置支持双向设备，即（并行端口模式—ECP）。
纸张处理问题	
设备不进纸。 屏幕显示 No Paper Fed（设备无进纸）或 Paper Jam（卡纸）。	如果缺纸，请在纸盒中装入一叠纸。如果纸盒中有纸张，请确保纸张平整。如果纸张弯曲，您应该使纸张平整。将纸叠从纸盒中取出来翻个面，然后重新装入纸盒，有时这种方法有助于清除故障。减少纸盒中纸张的数量，然后再次打印。确保在打印机驱动程序中没有选择手动进纸模式。 如果屏幕显示 Paper Jam（卡纸），则问题仍然存在，请参见第 11-5 页上的 卡纸 。
设备无法从手动进纸槽进纸。	请重新插入纸张，每次插入一张。确保在打印机驱动程序中选择的是手动进纸模式。
如何装入信封？	可以从手动进纸槽装入信封。必须正确设置应用程序软件，设置的信封尺寸应与您所使用的信封尺寸一致。这通常是在软件的页面设置或文档设置菜单中设置的。请参见软件应用程序手册。
使用何种纸张？	可使用普通纸、再生纸、信封、透明胶片和用于激光设备的标签。（有关可以使用的纸张的信息，请参见第 1-8 页上的 关于纸张 ）
如何清除卡纸？	请参见第 11-5 页上的 卡纸 。

问题	建议
打印质量问题	
打印页卷曲。	低质量较薄或较厚的纸张可能引起这个问题。确保使用了符合介质类型中选择的纸张类型。（请参见第 1-8 页上的关于纸张）
打印页弄污。	纸张类型设置可能与正在使用的打印介质类型不符— 或 —打印介质可能太厚或表面粗糙。（请参见第 1-8 页上的关于纸张和请参见光盘上软件说明书中的基本选项卡 (MFC-7220)）
打印输出太淡。	<p>如果当复印或打印接收到的传真时出现这一问题，请关闭设备功能设置中的节墨模式。（请参见第 2-6 页上的节墨模式）</p> <p>在打印机驱动程序的高级选项卡中将节墨模式设定为关。 （请参见光盘上软件说明书中的高级选项卡 (MFC-7220)）</p>

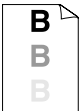
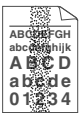
提高打印质量

打印质量差的示例	建议
 <p>模糊</p>	<p>请检查设备环境。注意诸如潮湿、高温等环境条件可能导致打印机打印输出时图像模糊。（请参见第 1-2 页上的 <i>选择安装位置</i>）</p> <p>如果整张页面图像颜色太淡，可能已打开了节墨模式。在打印机驱动程序属性的高级选项卡中关闭节墨模式。</p> <p>— 或 —</p> <p>如果当复印或打印接收到的传真时出现这一问题，请关闭设备功能设置中的节墨模式。（请参见第 2-6 页上的 <i>节墨模式</i>）</p> <p>清洁激光扫描仪窗口和硒鼓单元上的初级电晕丝。 （请参见第 11-19 页上的 <i>清洁激光扫描仪窗口</i> 和第 11-21 页上的 <i>清洁电晕丝</i>）如果打印质量未得到提高，请安装一个新的硒鼓单元。（请参见第 11-24 页上的 <i>更换硒鼓单元 (DR-2050)</i>）</p> <p>安装一个新的墨粉盒。（请参见第 11-21 页上的 <i>更换墨粉盒 (TN-2050)</i>）</p>
 <p>灰色背景</p>	<p>确保所用纸张符合 Brother 公司推荐的纸张规格。 （请参见第 1-8 页上的 <i>关于纸张</i>）</p> <p>请检查设备环境。因为在高温或高湿度的情况下打印时，可能会使打印输出的背景底纹增多。（请参见第 1-2 页上的 <i>选择安装位置</i>）</p> <p>安装一个新的墨粉盒。（请参见第 11-21 页上的 <i>更换墨粉盒 (TN-2050)</i>）</p> <p>清洁硒鼓单元内的初级电晕丝。（请参见第 11-21 页上的 <i>清洁电晕丝</i>）如果打印质量未得到提高，安装一个新的硒鼓单元。 （请参见第 11-24 页上的 <i>更换硒鼓单元 (DR-2050)</i>）</p>
 <p>重像</p>	<p>确保所用纸张符合 Brother 公司推荐的纸张规格。表面粗糙的纸张或厚的打印介质都可能导致打印输出重像。（请参见第 1-8 页上的 <i>关于纸张</i>）</p> <p>确保在打印机驱动程序和设备的纸张菜单设置中选择了合适的介质类型。（请参见光盘上软件说明书中的 <i>基本选项卡</i> 和本使用说明书中的 <i>关于纸张</i>）</p> <p>安装一个新的硒鼓单元。（请参见第 11-24 页上的 <i>更换硒鼓单元 (DR-2050)</i>）</p>
 <p>墨粉斑点</p>	<p>确保所用纸张符合 Brother 公司推荐的纸张规格。表面粗糙的纸张在打印输出时，会导致此打印问题。（请参见第 1-8 页上的 <i>关于纸张</i>）</p> <p>清洁硒鼓单元的初级电晕丝。（请参见第 11-21 页上的 <i>清洁电晕丝</i> 和第 11-15 页上的 <i>清洁硒鼓单元</i>）如果打印质量未得到提高，请安装一个新的硒鼓单元。（请参见第 11-24 页上的 <i>更换硒鼓单元 (DR-2050)</i>）</p>
 <p>空心打印</p>	<p>确保所用纸张符合 Brother 公司推荐的纸张规格。（请参见第 1-8 页上的 <i>关于纸张</i>）</p> <p>在打印机驱动程序中或设备的纸张类型菜单中选择厚纸模式或使用比当前纸张薄些的纸张。请检查设备环境，因为在高湿度的情况下打印时，可能会导致打印输出空心。（请参见第 1-2 页上的 <i>选择安装位置</i>）</p> <p>清洁硒鼓单元的初级电晕丝。（请参见第 11-21 页上的 <i>清洁电晕丝</i>）如果打印质量未得到提高，请安装一个新的硒鼓单元。 （请参见第 11-24 页上的 <i>更换硒鼓单元 (DR-2050)</i>）</p>
 <p>全黑</p>	<p>清洁硒鼓单元的初级电晕丝。（请参见第 11-21 页上的 <i>清洁电晕丝</i>）</p> <p>如果打印质量未得到提高，请安装一个新的硒鼓单元。（请参见第 11-24 页上的 <i>更换硒鼓单元 (DR-2050)</i>）</p>

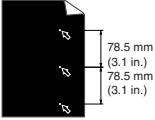
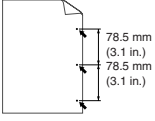
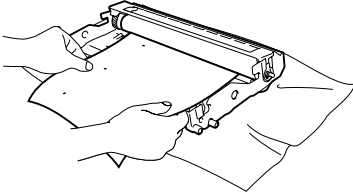
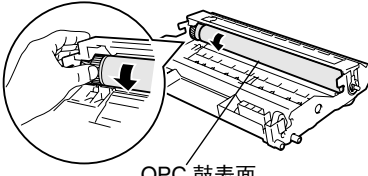
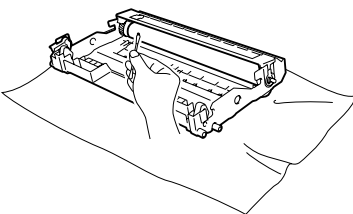
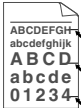
打印质量差的示例	建议
 <p>在黑色文本和图形上每隔 78.5 毫米 (3.1 英寸) 就会出现 白色斑点</p>  <p>每隔 78.5 毫米 (3.1 英寸) 出现 黑色斑点</p>	<h3>清洁硒鼓单元</h3> <p>灰尘、纸屑、胶水等可能粘到感光鼓 (OPC) 的表面, 造成打印的原稿上出现黑色或白色斑点。</p> <p>复印几张白色空白纸。(请参见第 8-2 页上的 <i>多份复印</i>)</p> <p>进行多份复印后, 如果打印出的原稿上仍然有斑点, 请如下清洁硒鼓单元:</p> <ol style="list-style-type: none"> 取下硒鼓单元和墨粉盒组件, 然后从硒鼓上取下墨粉盒。 将打印样例放在在硒鼓单元的前面, 这样就可以找出图像缺陷的具体位置。  <ol style="list-style-type: none"> 查看 OPC 鼓表面, 同时用手转动硒鼓单元齿轮。 <ul style="list-style-type: none"> ⚠ 请勿用手指触摸 OPC 鼓。  <p>OPC 鼓表面</p> <ol style="list-style-type: none"> 在找到与打印样例匹配的标记后, 请用蘸有异丙醇的棉签轻轻 <i>擦拭</i> OPC 鼓表面。 <ul style="list-style-type: none"> ⚠ 请勿用力刮擦, 因为这样会损坏硒鼓。  <ul style="list-style-type: none"> ⚠ 请勿使用锋利的物体清除 OPC 鼓表面上的污渍, 如: 圆珠笔, 因为这样可能对硒鼓造成永久性损坏。 <p>如果打印质量未得到提高, 请安装一个新的硒鼓单元。 (请参见第 11-24 页上的 <i>更换硒鼓单元 (DR-2050)</i>)</p>
 <p>黑色墨粉斑点</p>	<p>确保所用纸张符合 Brother 公司推荐的纸张规格。(请参见第 1-8 页上的 <i>关于纸张</i>)</p> <p>如果使用激光打印机的标签页, 标签上的胶水有时可能会粘到 OPC 鼓的表面上。清洁硒鼓单元。(请参见第 11-15 页上的 <i>清洁硒鼓单元</i>)</p> <p>切勿使用有回形针或订书钉的纸张, 因为这些纸张会划伤硒鼓表面。</p> <p>如果没有包装的硒鼓单元受到阳光直射或室内光线照射, 硒鼓单元可能会受到损坏。</p> <p>硒鼓单元可能已损坏。安装一个新的硒鼓单元。(请参见第 11-24 页上的 <i>更换硒鼓单元 (DR-2050)</i>)</p>

打印质量差的示例	建议
 <p>水平的白色条纹</p>	<p>确保所用纸张符合 Brother 公司推荐的纸张规格。表面粗糙的纸张或厚的打印介质可能会导致此问题。（请参见第 1-8 页上的关于纸张）</p> <p>确保在打印机驱动程序中和设备的纸张菜单设置中选择了合适的介质类型。（请参见光盘上软件说明书中的基本选项卡和本使用说明书中的关于纸张）</p> <p>此问题有时可能会自动消失。可打印多张测试页来清除此问题，特别是设备长时间未用时。</p> <p>使用柔软的布擦拭扫描仪窗口以解决这一问题。（请参见第 11-19 页上的清洁激光扫描仪窗口）</p> <p>硒鼓单元可能已损坏。安装一个新的硒鼓单元。（请参见第 11-24 页上的更换硒鼓单元 (DR-2050)）</p>
 <p>水平条纹</p>	<p>清洁硒鼓单元的初级电晕丝。（请参见第 11-21 页上的清洁电晕丝）</p> <p>使用柔软的布擦拭扫描仪窗口以解决这一问题。（请参见第 11-19 页上的清洁激光扫描仪窗口）</p> <p>硒鼓单元可能已损坏。安装一个新的硒鼓单元。（请参见第 11-24 页上的更换硒鼓单元 (DR-2050)）</p>
 <p>黑色垂直条纹 打印页垂直方向粘有墨粉。</p>	<p>清洁硒鼓单元的初级电晕丝。（请参见第 11-21 页上的清洁电晕丝）</p> <p>确保初级电晕丝的蓝色滑块位于初始位置 (▲)。</p> <p>硒鼓单元可能已损坏。安装一个新的硒鼓单元。（请参见第 11-24 页上的更换硒鼓单元 (DR-2050)）</p> <p>墨粉盒可能已损坏。安装一个新的墨粉盒。（请参见第 11-21 页上的更换墨粉盒 (TN-2050)）确保设备内部没有碎纸片遮住激光扫描仪窗口。</p> <p>定影单元可能弄脏了。请致电 Brother 公司或经销商进行维修。</p>
 <p>白色垂直条纹</p>	<p>使用柔软的布擦拭扫描仪窗口以解决这一问题。（请参见第 11-19 页上的清洁激光扫描仪窗口）</p> <p>墨粉盒可能已损坏。安装一个新的墨粉盒。（请参见第 11-21 页上的更换墨粉盒 (TN-2050)）</p>
 <p>打印页倾斜</p>	<p>确保纸张或其他打印介质已正确装入纸盒中，并检查靠着纸叠的导纸板是否太紧或太松。</p> <p>请正确设置导纸板。</p> <p>如果使用手动进纸槽进纸，请参见第 1-12 页上的将纸张或其他介质装入手动进纸槽。</p> <p>纸盒可能太满。</p> <p>检查纸张类型和质量。（请参见第 1-8 页上的关于纸张）</p>
 <p>卷曲或波纹</p>	<p>检查纸张类型和质量。高温和高湿度将可能导致纸张卷曲。</p> <p>如果不经常使用设备，可能纸张在纸盒内的时间太长。请将纸盒中的纸叠翻过来。同时，试着将纸盒中的纸叠散开并旋转 180 度。</p>
 <p>褶皱或折痕</p>	<p>确保纸张已正确装入纸盒。</p> <p>检查纸张类型和质量。（请参见第 1-8 页上的关于纸张）</p> <p>将纸盒中的纸叠翻过来或将纸盒中的纸张旋转 180 度。</p>

兼容性

如果由于电话线路上的干扰而导致出现发送或接收传真故障，我们建议您为电话线能够兼容进行均衡化处理以降低传真操作的调制解调器速度。

- 1 按**功能 / 设定**键，然后按数字 **2, 0, 1**。

1.Compatibility

- 2 按 **▲** 或 **▼** 键选择 Basic（基本）或 Normal（正常）。

按**功能 / 设定**键。

- 3 按**停止 / 退出**键。



注释

- Basic（基本）选项将默认调制解调器的速度降低为 9600dps。除非电话线路上总是有干扰，否则您随时可以使用它。
- Normal（正常）选项将调制解调器速度设为 14400 bps。
- 如果您将兼容性更改为 Basic（基本），则 ECM 功能不可用。

包装及运输本设备

运输设备时，应使用随机所带的包装材料。未正确包装设备而导致的任何损坏不在保修范围之内。

- 1 关闭设备电源开关。
- 2 将设备从墙上电话插座拔出。
- 3 拔下设备上所有的电缆和电源线。
- 4 打开前盖。
- 5 取出硒鼓单元及墨粉盒组件。将墨粉盒留在硒鼓单元中。
- 6 将硒鼓单元和墨粉盒组件放入塑料包装袋中，然后封好包装袋。
- 7 合上前盖。
移去电话线、自动进稿器原稿输出支撑板、听筒和听筒卷线。
- 8 将设备装入塑料包装袋中，然后放入带有原包装材料的原装硬纸盒中。

- 9 如下图所示将硒鼓单元和墨粉盒组件、电源线、电话线、自动进稿器原稿输出托板和打印材料放入原装硬纸盒中：

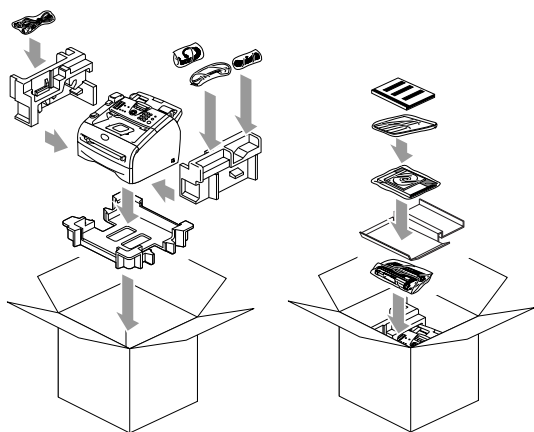

- 10 合上硬纸盒，然后用胶带封好。

日常维护

! 注意

硒鼓单元中有墨粉，请小心处理。如果墨粉洒在您手上或衣服上，立即将其抹去或用冷水清洗。

清洁打印机外部

! 注意

- 使用中性清洁剂。请勿使用诸如稀释剂或苯之类的挥发性液体清洁，否则会损坏设备表面。
- 请勿使用含有氨水的清洁材料。
- 请勿使用异丙醇擦拭控制面板上的灰尘。否则可能使面板破裂。

- 1 将纸盒从设备中完全抽出。

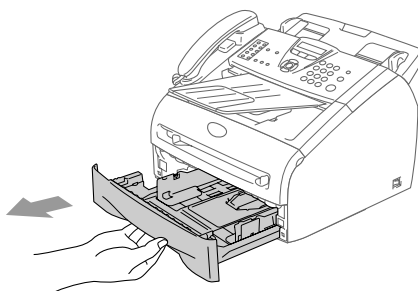

- 2 使用柔软的抹布擦拭设备外部，掸去灰尘。

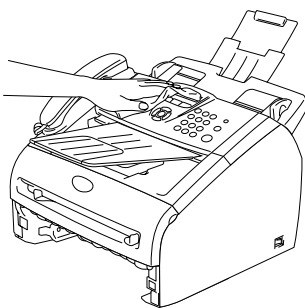

- 3 取走纸盒中的纸张。
- 4 使用柔软的抹布擦拭纸盒内外部，掸去灰尘。

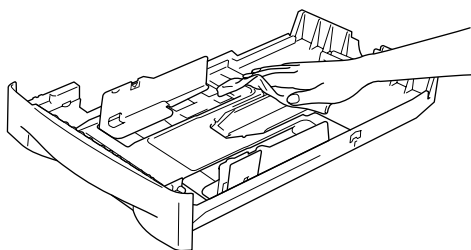

- 5 重新装入纸张，将纸盒牢固地放回设备中。

清洁扫描仪

- 1 关闭设备电源开关。
- 2 抬起控制面板前盖。
- 3 用柔软的蘸有异丙醇的无绒抹布清洁扫描仪的玻璃盖板和白条。

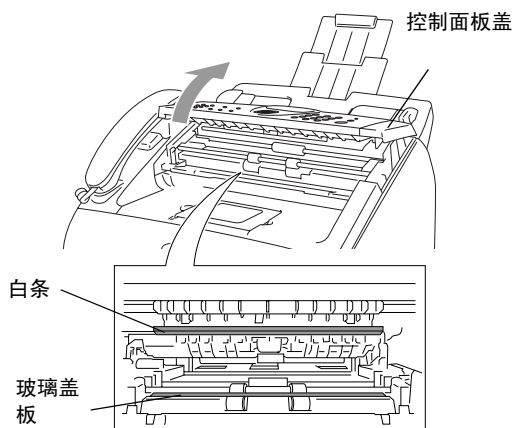

- 4 合上控制面板盖。

清洁激光扫描仪窗口

⚠ 注意

- 请勿使用异丙醇清洁激光扫描仪窗口。
- 请勿用手指触摸激光扫描仪窗口。

- 1 清洁设备内部前，请关闭设备电源开关。先拔下电话卷线，然后将电源线从电源插座中拔出。

- 2 打开前盖，取出硒鼓单元和墨粉盒组件。

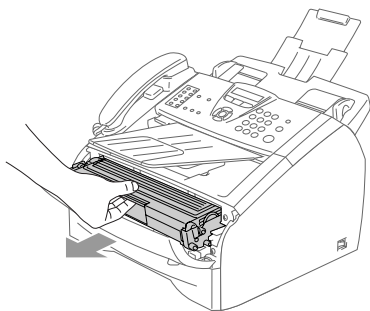

警告

刚使用设备后，设备内部的一些部件温度非常高！打开设备前盖时，请勿触碰下图所示的阴影部分。



注意

为防止静电损坏设备，请勿触摸图例中所示的电极。

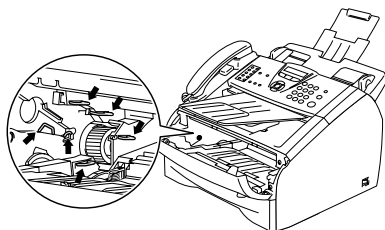

- 3 用一块干燥的无绒抹布擦拭扫描仪窗口。请勿使用异丙醇。

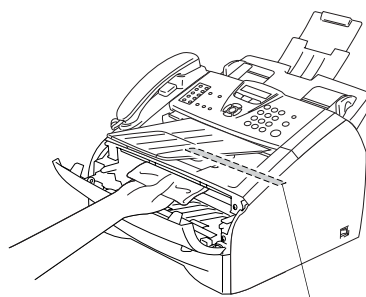

激光扫描仪窗口

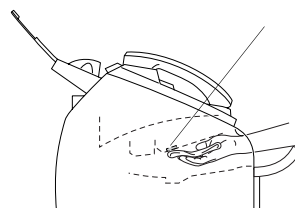

- 4 将硒鼓单元和墨粉盒组件装回设备中。

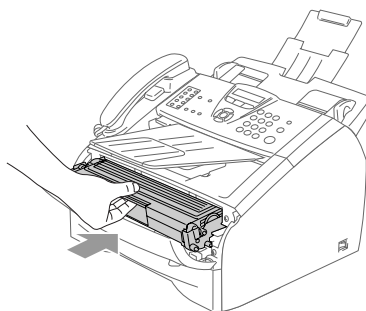

- 5 合上前盖。

- 6 先将设备电源线插入电源插头，然后插上电话卷线。
打开设备电源开关。

清洁电晕丝

我们建议您将硒鼓单元和墨粉盒组件放在废布或大的废纸上，以避免墨粉洒落。

- 1 打开前盖，取出硒鼓单元和墨粉盒组件。

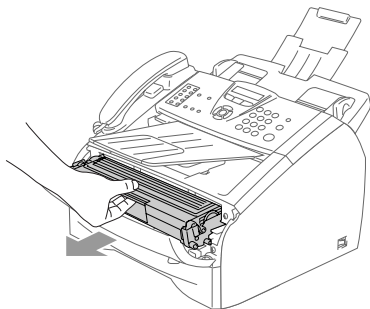

- 2 将蓝色滑块轻轻左右滑动数次清洁硒鼓单元内的初级电晕丝。

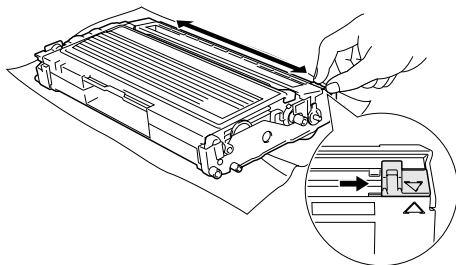

- 3 确保将蓝色滑块滑回到了其初始位置 (▼)。

⚠ 注意

如果蓝色滑块没有回到初始位置 (▼)，打印出的页面上可能会出现黑色垂直条纹。

- 4 将硒鼓单元和墨粉盒组件装回设备中。
- 5 合上前盖。

更换墨粉盒 (TN-2050)

一个墨粉盒最多可以打印 2,500 页。当墨粉将用尽时，屏幕将显示 Toner Low (墨粉不足)。实际打印数量将随文档类型的不同而不同 (即：标准文字、复杂的图像)。

📝 注释

当发现 Toner Low (墨粉不足) 警告时，最好准备一个新的墨粉盒。

应根据当地的法律法规处理废旧墨粉盒，并将其与家庭废弃物分开。确保已将旧墨粉盒密封好以免墨粉从盒中洒出。如果存有任何问题，请与当地的废弃物处理办公室联系。

我们建议您更换墨粉盒时，清洁设备和硒鼓单元。(请参见第 11-19 页上的 *清洁激光扫描仪窗口* 和第 11-21 页上的 *清洁电晕丝*)

如何更换墨粉盒

警告

刚使用设备后，设备内部的一些部件温度非常高！切勿触摸如图所示的阴影区域。

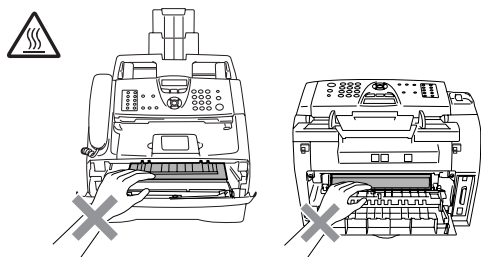

- 1 打开前盖，取出硒鼓单元和墨粉盒组件。

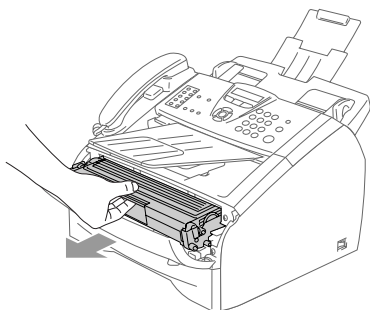

注意

为防止静电损坏设备，请不要触摸图例中所示的电极。

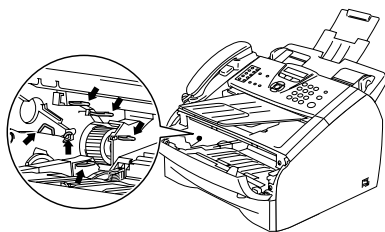

- 2 按下左侧的锁定杆，将墨粉盒从硒鼓单元中取出。

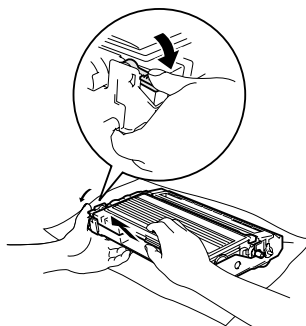

注意

- 将硒鼓单元放在废纸或大的废布上，以避免墨粉洒落。
- 拿墨粉盒时要小心。如果墨粉洒在您手上或衣物上，立刻将其抹去或用冷水冲洗。

- 3 打开新墨粉盒的包装。将使用过的墨粉盒装入铝包中，根据当地的法律法规处理废弃的墨粉盒。

注意

- Brother 多功能一体机使用特定墨粉工作，建议使用原装 Brother 墨粉盒 (TN-2050) 以便取得最佳效果。如果使用其他品牌墨粉盒，Brother 将不保证取得最佳效果。不推荐使用除 Brother 原装墨粉盒以外的其他墨粉盒。
- 如果由于使用非 Brother 原装墨粉盒而对硒鼓或其他部件造成损坏，都不在保修范围之内。
- 将墨粉盒安装到设备之前，才打开墨粉盒包装。如果墨粉盒在无包装的情况下放置较长的时间将缩短墨粉盒的寿命。
- 请勿触摸如图所示的阴影区域以避免影响打印质量。

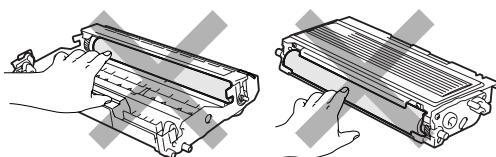

- 4 轻轻将墨粉盒左右摇晃 5 到 6 次，使墨粉盒内墨粉分布均匀。

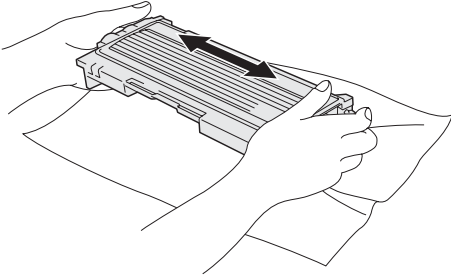

- 5 取下保护盖。

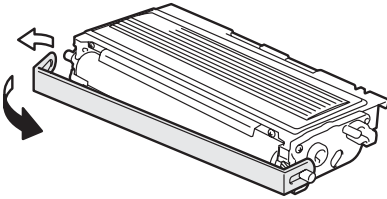

- 6 将新墨粉盒装入硒鼓单元直到听到“咔哒”一声表明其已锁定到位。如果放置到位，锁定杆将自动抬起。

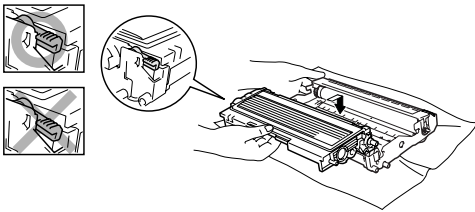

- 7 将蓝色滑块轻轻左右滑动数次清洁硒鼓单元内的电晕丝。安装硒鼓单元和墨粉盒组件前，使蓝色滑块回到初始位置 (▼)。

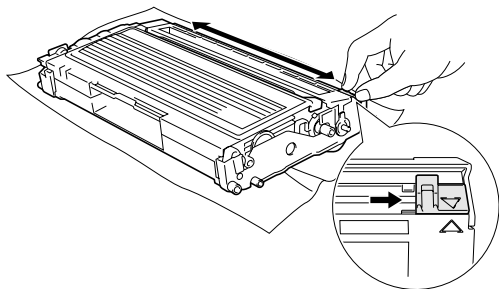

- 8 将硒鼓单元和墨粉盒组件装回设备中。
- 9 合上前盖。

更换硒鼓单元 (DR-2050)

设备是通过使用硒鼓单元来打印图像的。如果屏幕显示 Change Drum Soon (立即更换硒鼓)，则硒鼓单元已接近其使用寿命，请购买一个新的硒鼓单元。

即使屏幕显示 Change Drum Soon (立即更换硒鼓)，您仍然可以在不更换硒鼓单元的情况下继续打印一段时间。但是，如果输出打印质量出现明显的降低 (甚至在 Change Drum Soon (立即更换硒鼓) 信息出现之前)，请更换硒鼓单元。更换硒鼓单元时应该清洁设备。(请参见第 11-19 页上的 *清洁激光扫描仪窗口*)

! 注意

取出硒鼓单元时，请小心处理，因为它可能含有墨粉。如果墨粉洒在您手上或衣服上，立即将其抹去或用冷水冲洗。

📄 注释

硒鼓单元是耗材，需要定期更换。硒鼓的实际寿命取决于很多因素，例如：温度、湿度、纸张类型、使用墨粉数量、每次打印作业的页数等。硒鼓的平均寿命最多为 12,000 页。硒鼓实际打印页数可能明显低于这个估计数值。因为我们不能控制许多影响硒鼓实际寿命的因素，我们不能保证硒鼓打印的最少页数。

警告

刚使用设备后，设备内部的一些部件温度非常高！请小心处理。

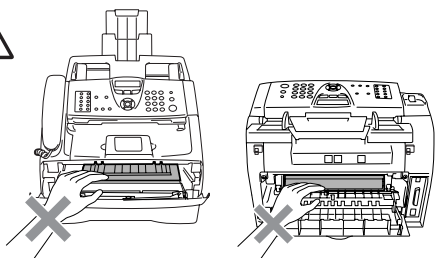

- 1 打开前盖，取出硒鼓单元和墨粉盒组件。

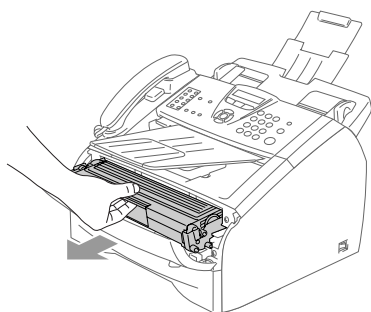
**注意**

为防止静电损坏打印机，请勿触摸图中所示的电极。

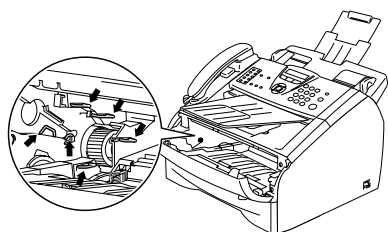

- 2 按下左侧的锁定杆，将墨粉盒从硒鼓单元中取出。

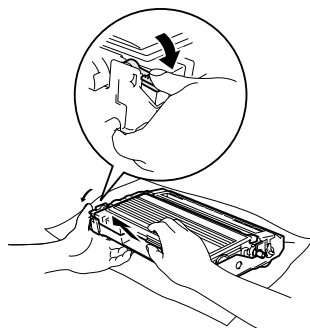
**注释**

应根据当地的法律法规处理废旧硒鼓单元，并将其与家庭废弃物分开。确保已将旧墨粉盒密封好以免墨粉从盒中洒出。如果存有任何问题，请与当地的废弃物处理办公室联系。

注意

将新硒鼓单元安装到多功能一体机之前，再打开硒鼓单元的包装。将旧的硒鼓单元放入塑料袋中。

- 3 打开新硒鼓单元包装。
- 4 将墨粉盒装入新硒鼓单元直到听到“咔哒”一声表明其已锁定到位。如果放置到位，锁定杆将自动抬起。

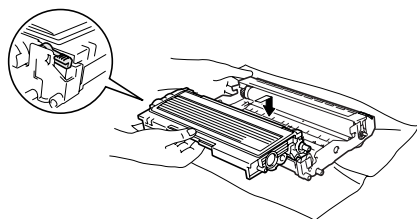

- 5 将硒鼓单元和墨粉盒组件装回设备中。
- 6 请勿合上前盖。
- 7 然后按**选项**键。

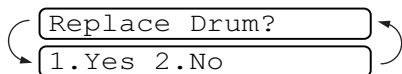

确认正在安装新的硒鼓，请按数字 **1**。

- 8 当屏幕显示 Accepted (已接受)，合上前盖。

! 注意

如果墨粉洒在您手上或衣服上，立即将其抹去或用冷水冲洗。

设备信息

检查序列号

可在屏幕上查看设备的序列号。

- 1 按**功能 / 设定**键，然后按数字 **4,1**。

1.Serial No.

- 2 按**停止 / 退出**键。

检查页码计数器

可通过设备的页码计数器查看复印页数、打印页数、报告和列表页数，传真页数或一个大概的总页数。

- 1 按**功能 / 设定**键，然后按数字 **4,2**。

2.Page Counter

- 2 按 **▲** 或 **▼** 键选择 Total (总数)、Copy (复印)、Print (打印) 或 List/Fax (列表 / 传真)。

Total :XXXXXX

Copy :XXXXXX

Print :XXXXXX

List/Fax :XXXXXX

- 3 按**停止 / 退出**键。

检查硒鼓寿命

可在屏幕上查看硒鼓的剩余使用寿命 (百分比)。

- 1 按**功能 / 设定**键，然后按数字 **4,3**。

3.Drum Life

Remaining:XXX%

- 2 按**停止 / 退出**键。

高级接收操作

从分机电话或外接电话上操作

如果在分机电话或外接电话上接收到传真呼叫，您可使用传真接收代码使设备接收此传真。按传真接收代码 *51，设备开始接收传真。（请参见第 4-3 页上的 *传真检测*）

如果设备接收到一个语音电话，并通过伪 / 双振铃提醒您接听，您可使用电话应答代码 #51，在分机电话或外接电话上接听此来电。（请参见第 4-3 页上的 *设置 F/T 振铃时间（仅适用于传真 / 电话模式）*）

如果应答呼叫时发现无人在线，可能此时正在接收手动传真。

■ 按 *51 等待唧唧声，直到设备屏幕显示 Receiving（接收中），然后挂断。



注释

也可使用传真检测功能使设备自动应答呼叫。（请参见第 4-3 页上的 *传真检测*）

仅适用于传真 / 电话模式

当设备处于传真 / 电话模式时，设备将在 F/T 振铃时间内以伪 / 双振铃的方式通知您接听语音来电。

如果您在分机电话旁，则需要 F/T 振铃时间和双振铃期间内拿起听筒并按代码 #51 来通话。如果无人在线，或某人正在向您发送传真，按 *51 将呼叫发送回设备。

更改远程代码

如果想使用远程激活功能，您必须打开远程代码。预置的传真接收代码为 *51。预置的电话应答代码为 #51。您可以用自己的代码代替原代码。

- 1 如果传真键未显示为绿色，请按 （**传真**）键。
- 2 按 **功能 / 设定** 键，然后按数字 **2, 1, 4**。
- 3 按 **▲** 或 **▼** 键选择 On（开）（或 Off（关））。
按 **功能 / 设定** 键。
- 4 输入新的传真接收代码。
按 **功能 / 设定** 键。
- 5 输入新的电话应答代码。
按 **功能 / 设定** 键。
- 6 按 **停止 / 退出** 键。



注释

- 当远程访问外接应答设备时，如果电话总断线，可尝试将传真接收代码和电话应答代码更改为其它的三位数代码（例如：**0-9、*、#**）。
- 远程代码可能会与某些电话系统不兼容。

连接外接设备到您的设备

连接分机电话和外接电话

可依照下图连接单独的的电话到您的设备。

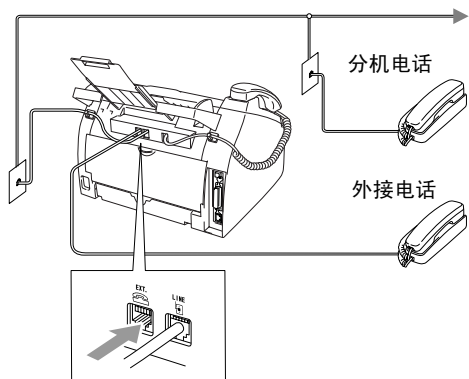

使用分机电话和外接电话时，屏幕显示 Ext. Tel in Use（外接电话正在使用）。

连接外接应答设备 (TAD)

顺序

可以选择连接其他应答设备。但是，当**外接**应答设备与本设备在同一条电话线路上时，外接应答设备将应答所有的呼叫，本设备可以识别传真呼叫 (CNG) 音。如果设备识别到呼叫为 CNG 音频，将接管此呼叫并接收传真。如果设备未识别出 CNG 音频，外接应答设备则会继续播放先前录制的外出留言提示信息，以便呼叫方能够语音留言。

外接应答设备必须在电话铃响四声内应答（建议设置为两声应答）。直到外接应答设备应答了呼叫，本设备才开始识别 CNG 音频，而铃响四声，则只剩下 8-10 秒钟的 CNG 音频时间用于传真“握手”。要记录外出留言，请务必按照本说明书中的步骤进行操作。如果铃响超过了五声，我们不推荐在外接应答设备上使用长途电话限制器功能。



注释

如果未接收到所有传真，请将外接应答设备上振铃延迟设置时间缩短为一到两声。如果录音电话机具有应答的功能，请按 TAD 的方法连接。



不正确的设置

请勿将设备和外接应答设备连接在同一条电话线路上。

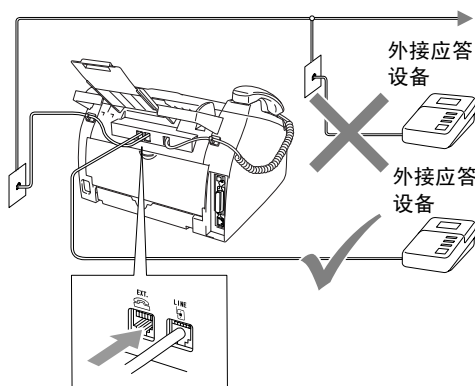

外接应答设备应答呼叫时，屏幕显示 Ext. Tel in Use（外接电话正在使用）。

连接

务必按上图所示连接外接应答设备。

- 1 将外接应答设备设为铃响一声或两声。
(设备的振铃延迟设置此时不适用)
- 2 在外接应答设备上录制您的外出留言。
- 3 将外接应答设备设为应答呼叫。
- 4 将接收模式设为 External TAD (外接应答设备)。
(请参见第 4-1 页上的 *选择接收模式*)

在外接应答设备上录制外出留言 (OGM)

录制此留言时定时是非常重要的。

- 1 请确保外接应答设备设为 2 声之内应答。
- 2 留言开始时, 可设置 5 秒钟的静音。(这可使得在传真 CNG 音结束之前, 设备有时间识别出自动发送的传真 CNG 音频)
- 3 将您的留言限制在 20 秒内。



注释

推荐在录制外出留言开始之前设置 5 秒钟的静音, 因为本设备无法从共振或嘈杂的声音中识别出传真音。或许您忽略了此暂停, 但如果设备出现接收故障, 则需要重新录制外出留言并且包括此 5 秒钟的静音。

电话线路上的自定义功能

如果在电话线路上存在语音邮件、呼叫等待、呼叫等待 / 来电显示、RingMaster、应答服务、警报系统 EFTPOS、PC/FAX 调制解调器或其他自定义功能, 则可能导致设备出现操作故障。(请参见第 11-10 页上的 *单线路上的自定义功能*。)

屏幕编程

我们设计了用浏览键进行屏幕提示的功能，以帮助您更轻松地使用本设备。界面友好的程序设计有助于您充分熟悉本设备的所有菜单选项。

由于可以在液晶显示屏的提示下进行操作，因此，我们设计了逐步的屏幕提示，以帮助您更好地设定本设备。您只需按照屏幕提示进行操作，便能完成菜单选项和程序设定选项的设置。

菜单表

第B-3页上的菜单表将帮助您了解设备设定中的菜单选项和程序设定选项。一旦熟悉设置以后，您需要更改设置时可将菜单表作为快速参考。



注释

按**功能/设定**键，然后按菜单编号可设定设备。

例如：将蜂鸣器音量设为 Low（低）。

按**功能/设定**键，然后按数字 **1, 4, 2** 和 **▲** 或 **▼** 键选择 Low（低）。

然后按**功能/设定**键。

内存存储





因为菜单设置已永久地存储在设备中，因此，即使出现停电，菜单设置也不会丢失。但将丢失临时设置（如对比度、国际模式等）。您还需要重置日期和时间。

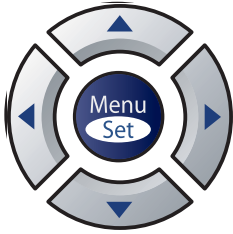

注释

您的设备装备了内置电池，日期和时间的设置最多可保留 2 小时。

浏览键

	
	访问功能菜单 转到下一级菜单 接受一个选项
	在当前级的菜单中滚动浏览
	返回上一级菜单或转到下一级菜单
	退出菜单

可按**功能 / 设定**键进入菜单模式。
进入菜单后，屏幕上将滚动显示：

按数字 **1** 进入常规设置菜单

1.General Setup

—或—

按数字 **2** 进入传真菜单

2.Fax

—或—

按数字 **3** 进入复印菜单

3.Copy

⋮

按数字 **0** 进入初始设置

0.Initial Setup

可按浏览箭头在各级菜单中快速滚动：▲ 或 ▼ 键。

当选项出现在液晶显示屏上时，按**功能 / 设定**键选择该选项。

屏幕上将显示下一级菜单。

按 ▲ 或 ▼ 键滚动到下一个菜单选项。

按**功能 / 设定**键。

当完成了一个选项的设定后，屏幕上将显示 Accepted（已接受）的信息。

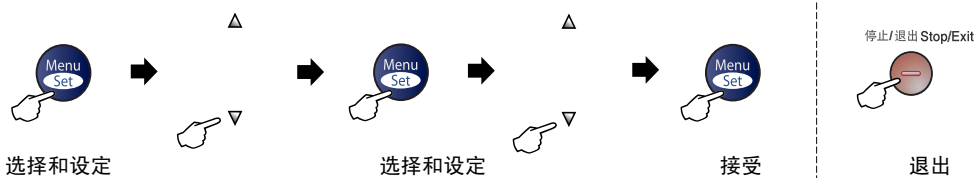

主菜单	子菜单	菜单选项	选项	说明	页码
1. General Setup (常规设置)	1. Mode Timer (模式定时器) (仅适用于 FAX-2820)	—	5 Mins (5 分钟) 2 Mins (2 分钟) 1 Min (1 分钟) 30 Secs (30 秒) 0 Sec (0 秒) Off (关)	设定返回到传真模式的时间。	2-3
	1. Mode Timer (模式定时器) (仅适用于 MFC-7220)	—	5 Mins (5 分钟) 2 Mins (2 分钟) 1 Min (1 分钟) 30 Secs (30 秒) 0 Sec (0 秒) Off (关)	设定返回到传真模式的时间。	2-3
	2. Paper Type (纸张类型)	—	Plain (普通纸) Plain Thck (普通纸 (厚)) Thick (厚纸) Thicker (特厚纸) Transprncy (透明胶片) Recycled (再生纸)	设定纸盒中所用纸张的类型。	2-4
	3. Paper Size (纸张大小)	—	A4 Letter Legal Executive A5 A6 B5 B6	设定纸盒中所用纸张的大小。	2-4
	4. Volume (音量)	1. Ring (振铃)	High (高) Med (中) Low (低) Off (关)	调节振铃的音量。	2-5
	2. Beeper (蜂鸣器)	High (高) Med (中) Low (低) Off (关)	调节蜂鸣器的音量。	2-5	
	3. Speaker (扬声器)	High (高) Med (中) Low (低) Off (关)	调节扬声器的音量。	2-5	
	5. Ecology (环保性能)	1. Toner Save (节墨模式)	On (开) Off (关)	延长墨粉盒寿命。	2-6
		2. Sleep Time (休眠时间)	(0-99) 05 Min (5 分钟)	节电。	2-6

注释

以粗体显示的是出厂设置。

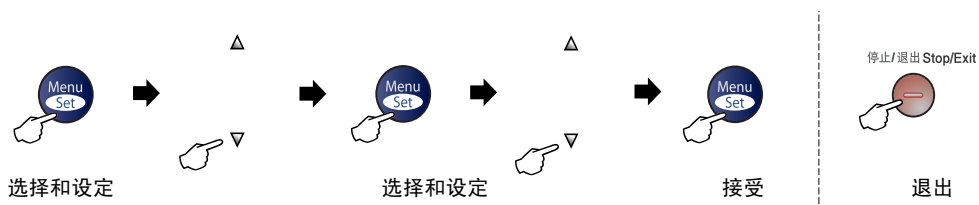

主菜单	子菜单	菜单选项	选项	说明	页码
1. General Setup (常规设置) (续)	6. LCD Contrast (液晶显示屏对比度)	—	Light (浅) Dark (深)	调节液晶显示屏的对比度。	2-7
	7. Security (安全性能)	1. TX Lock (发送锁定)		禁止除接收传真外的大多数功能。	2-7
		2. Setting Lock (设置锁定)			禁止日期和时间、本机标志 ID、速拨和常规设置的设定。
2. Fax (传真)	1. Setup Receive (设置接收) (仅在传真模式下)	1. Ring Delay (振铃延迟)	00-10 (02)	设定在仅传真或传真/电话模式下, 设备应答前的振铃次数。	4-2
		2. F/T Ring Time (F/T 振铃时间)	70 Secs (70 秒) 40 Secs (40 秒) 30 Secs (30 秒) 20 Secs (20 秒)	在传真/电话模式中, 设定伪/双振铃的时间。	4-3
		3. Fax Detect (传真检测)	On (开) Semi (半自动) Off (关)	无须按 启动 键就可接收传真信息。	4-3
		4. Remote Code (远程代码)	On (开) (*51, #51) off (关)	可在分机或外接电话上应答所有的呼叫, 也可使用代码远程打开或关闭设备。可以个性化设置这些代码。	A-1



注释

以粗体显示的是出厂设置。

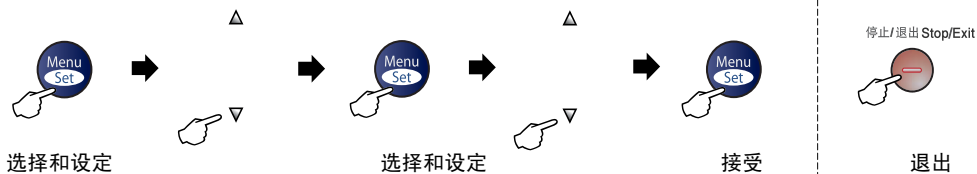

主菜单	子菜单	菜单选项	选项	说明	页码
2. Fax (传真) (续)	1. Setup Receive (设置接收) (仅在传真模式下) (续)	5. Auto Reduction (自动缩小)	On (开) Off (关)	缩小接收传真的大小。	4-4
		6. Memory Receive (内存接收)	On (开) Off (关)	如果纸张用完, 可自动将任何接收的传真保存到内存中。	4-4
		7. Print Density (打印浓度)	▼-□□□□■+ ▲ ▼-□□□□□+ ▲ ▼-□□■□□+ ▲ ▼-□■□□□+ ▲ ▼-■□□□□+ ▲	使打印输出更暗或更亮。	4-4
		8. Polling RX (轮询接收)	Standard (标准) Secure (安全模式) Timer (定时器)	将本设备设置为轮询其它传真设备。	4-5
	2. Setup Send (设置发送) (仅在传真模式下)	1. Contrast (对比度)	Auto (自动) Light (浅) Dark (深)	更改所发送传真的深浅。	3-5
		2. Fax Resolution (传真分辨率)	Standard (标准) Fine (精细) S. Fine (超精细) Photo (照片)	更改所发送传真的默认分辨率。	3-5
		3. Delayed Fax (延时传真)	—	设定将要延时发送传真的时间 (24 小时制)。	3-11
		4. Batch TX (批量发送)	On (开) Off (关)	将发送到同一传真号码上的延时传真一次性发送出去。	3-11
		5. Real Time TX (实时发送)	Off (关) On (开) Next Fax: On (下一份传真: 开) Next Fax: Off (下一份传真: 关)	可不使用内存而直接发送传真。	3-6
		6. Polled TX (轮询发送)	Standard (标准) Secure (安全模式)	在设备上设置文档, 以便其它传真设备检索。	3-12

注释

以粗体显示的是出厂设置。

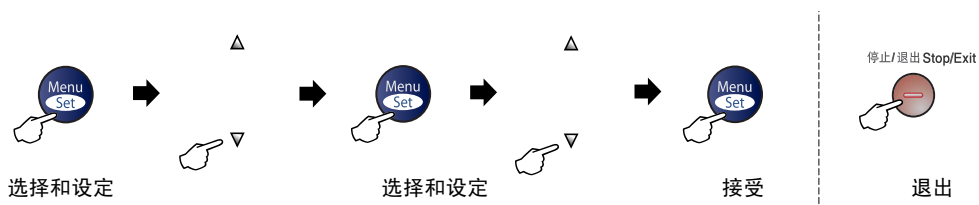

主菜单	子菜单	菜单选项	选项	说明	页码	
2. Fax (传真) (续)	2. Setup Send (设置发送) (仅在传真模式下) (续)	7. Coverpg Setup (封页设置)	Off (关) On (开) Next Fax: On (下一份传真: 开) Next Fax: Off (下一份传真: 关) Print Sample (打印样例)	自动发送您设置的传真封页。	3-10	
		8. Coverpage Note (封页注释)	—	可设置您自己的传真封页注释。	3-9	
		9. Overseas Mode (国际模式)	On (开) Off (关)	若发送国际传真有困难, 将此设定为 On (开)。	3-10	
	3. Set Quick-Dial (设定速拨)	1. One-Touch Dial (单拨号)			将号码存储在单拨号中, 在拨打电话时只须按一个键 (和启动键) 便可拨打所需号码。	5-1
		2. Speed-Dial (速拨)	—		将号码存储在速拨号中, 在拨打电话时只须按几个键 (和启动键) 便可拨打所需号码。	5-2
		3. Setup Groups (设置组)	—		设置多址发送的组拨号。	5-3
	4. Report Setting (报告设置)	1. Transmission (传输)	1. Transmission (传输)	On (开) On+Image (开+图像) Off (关) Off+Image (关+图像)	传输验证报告和传真日志周期的初始设置。	7-1
			2. Journal Period (日志周期)	Every 7 Days (每 7 天) Every 2 Days (每 2 天) Every 24 Hours (每 24 小时) Every 12 Hours (每 12 小时) Every 6 Hours (每 6 小时) Every 50 Faxes (每 50 份传真) Off (关)		7-2



注释

以粗体显示的是出厂设置。

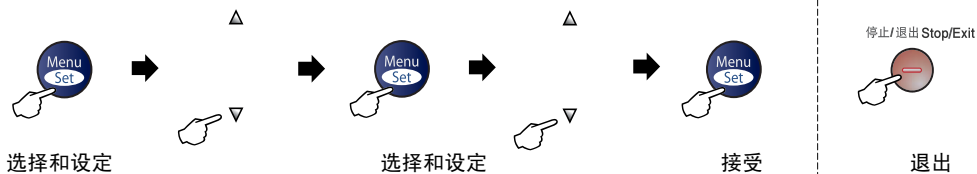

主菜单	子菜单	菜单选项	选项	说明	页码
2. Fax (传真) (续)	5. Remote Fax Opt (远程传真选项)	1. Forward/Store (转发 / 存储)	Off (关) Fax Forward (传真转发) Fax Storage (传真存储) PC Fax Receive (PC Fax 接收) * (* 仅适用于 MFC-7220) (备份打印)	设置设备转发传真或存储接收传真至内存 (以便您离开设备时可进行传真检索)。可使用 MFC-7220 上的 PC Fax 接收选项将传真发送至计算机。 如果您选择了传真转发或 PC Fax 接收, 可打开安全模式性能备份打印。	6-1
		2. Remote Access (远程访问)	---*	必须设置远程检索代码。	6-4
		3. Print Document (打印文档)	—	打印存储在内存中的接收到的传真。	4-4
	6. Remaining Jobs (残留作业)	—	—	检查在内存中的作业, 并取消已选择的作业。	3-8
	0. Miscellaneous (其他)	1. Compatibility (兼容性)	Normal (标准) Basic (基本)	为解决传输问题进行均衡化处理。	11-17
	3. Copy (复印)	1. Quality (质量)	—	Text (文本) Auto (自动) Photo (照片)	选择符合文档类型的复印分辨率。
2. Contrast (对比度)		—	▼-□□□□■+ ▲ ▼-□□□□■+ ▲ ▼-□□■□□+ ▲ ▼-□■□□□+ ▲ ▼-■□□□□+ ▲	调整复印对比度。	8-7
4. Machine Info. (设备信息)	1. Serial No. (序列号)	—	—	以便您检查设备的序列号。	11-26
	2. Page Counter (页码计数器)	—	Total (总数) Copy (复印) Print (打印) List/Fax (列表 / 传真)	以便您检查设备已经处理过的总页数。	11-26
	3. Drum Life (硒鼓寿命)	—	—	可检查硒鼓剩余寿命的百分比。	11-26

注释

以粗体显示的是出厂设置。

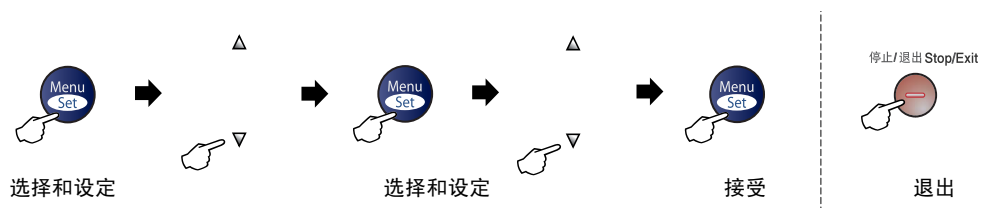

主菜单	子菜单	菜单选项	选项	说明	页码
0. Initial Setup (初始设置)	1. Receive Mode (接收模式)	—	Fax Only (仅传真) Fax/Tel (传真 / 电话) External TAD (外接应答设备) Manual (手动)	可选择您所需的最佳接收模式。	4-1
	2. Date/Time (日期 / 时间)	—	—	输入日期和时间并打印在所发送传真的顶部。	2-1
	3. Station ID (本机标志 ID)	—	Fax (传真): Tel (电话): Name (名称):	设定名称和传真号码, 以显示在每页传真上。	2-2
	4. Tone/Pulse (音频 / 脉冲)	—	Tone (音频) Pulse (脉冲)	选择拨号模式。	2-1



注释

以粗体显示的是出厂设置。

输入文本

当设置某些菜单选项时，如本机标志 ID，需要在设备中输入文本信息。大多数号码按键的上面印有三或四个字母。**0**、**#** 和 ***** 键用于特殊字符，因此没有标字母。

通过重复按相应的数字键，便可输入想输入的字符。

按键	一次	二次	三次	四次
2	A	B	C	2
3	D	E	F	3
4	G	H	I	4
5	J	K	L	5
6	M	N	O	6
7	P	Q	R	S
8	T	U	V	8
9	W	X	Y	Z

插入空格

在传真号码中插入空格，在号码之间按 **▶** 键一次。在名称中插入空格，在字符之间按 **▶** 键两次。

错误更改

如果输入了一个错误字母并想更改它，请按 **◀** 键将光标移动到错误字母的下面。按 **停止 / 退出** 键。光标上面和右面的字母都将被删除。然后请重新输入正确的字符。也可后退并覆盖输入错误的字母。

重复字母

如果要输入与前一个字符相同的字符，在再次按键之前按 **▶** 键向右移动光标即可。

特殊字符和符号

按 *****、**#** 或 **0** 键，再按 **◀** 或 **▶** 键移动光标到所需的特殊字符或符号下。然后按 **功能 / 设定** 键进行选择。

按 *	为	(空格)!"#\$%&'()* +,-./€
按 #	为	;<=>?@[]^_
按 0	为	ÄËÖÜÀÇÈÉ

自动进稿器 (ADF)

可将原稿放置在自动进稿器中，并且每次将自动扫描一张原稿。

自动缩小

缩小接收传真的大小。

自动传真传输

不拿起外接电话听筒便可发送传真。

自动重新拨号

设备的一种功能，如果因为线路繁忙而造成传真未发送成功时，5 分钟后，本设备将自动重新拨打上一个传真号码。

备份打印

设备将接受到并存储在内存中的传真打印一份复印件。

这是一个在断电期间防止丢失消息的安全功能。

批量发送

这是一种能节省费用的功能，所有发送给同一传真号码的延时传真将会一次性地同时发送出去。

蜂鸣器音量

按键或发生错误时设备将发出哔哔声。

多址发送

将同一份传真发送到多个地址的功能。

取消作业

取消一个已设定的作业，例如延时传真或轮询。

CNG 音频

传真设备自动发送传真时所发出的特殊声音（哔哔声），用以告诉接收方其正从一个传真设备上接收传真。

编码方法

对文档中的信息进行编码的方法。所有的传真设备必须使用一个最小标准的可变霍夫曼码 (MH)。如果接收设备与本设备功能相同，则本设备可使用一个更高性能的压缩方法：修正的里德码 (MR)、可变的修正里德码 (MMR) 及联合双态成像组 (JBIG)。

通讯错误（或通信错误）

在发送和接收传真期间发生的错误通常是由于线路噪音或静电干扰引起的。

兼容性小组

一个传真设备与其它传真设备通信的能力。兼容性是由 ITU-T 小组确定的。

对比度

通过加亮较暗或加暗较亮的传真和复印件来对较暗或较亮的原稿进行补偿。

延时传真

在当天稍后的特定时间自动发送传真。

双向访问

可在扫描要发送的传真或预定作业到内存中的同时发送传真或接收或打印接收的传真。

错误修正模式 (ECM)

检测发送传真时的错误并重新发送传真出错部分。

分机电话

电话与传真设备使用同一条线路，但却插入单独的墙上插孔。

外接电话

连接到设备上的外接应答设备或电话。

F/T 振铃时间

Brother 设备振铃（当将接收模式设为传真 / 电话模式时）的时间，以通知您接听语音电话。

传真检测

传真检测可使设备中断传真呼叫，并用 CNG 音频应答此呼叫。

传真转发

将接收到内存中的传真文档发送到其它已预先设定好的传真号码上。

传真日志

列出了最近 200 个拨入和拨出的传真信息。TX 表示发送。RX 表示接收。

传真接收代码

当在分机电话或外接电话上应答传真呼叫时，请按代码（* 5 1）。

传真存储

可在内存中存储传真。

传真音

当发送和接收传真文档时，传真设备发出正在通信的信号。

传真 / 电话

可接收传真和应答电话呼叫。如果使用了外接应答设备 (TAD) 则请勿使用此模式。

精细分辨率

分辨率为 203 × 196 dpi。适用于文字较小的原稿及图形。

灰度级别

复印和传真图像的有效灰度色调。

组拨号

单拨号和速拨号的组合存储，可用于多址发送。

帮助列表

一份完整的菜单打印输出，当手边没有使用说明时您可使用帮助列表对设备进行设定。

日志周期

预设定的自动打印传真日志报告时间周期。可随时打印传真日志而无需更改此周期。

液晶显示屏 (LCD)

设备上的显示屏幕，当进行屏幕编程时在屏幕上显示交互式消息，当设备闲置时显示日期和时间。

手动传真

拿起外接电话听筒可听到接收传真设备的应答声，然后按**启动**键开始发送传真。

菜单模式

更改设置的一种编程模式。

OCR (光学字符识别)

(仅适用于 MFC-7220)

随机捆绑 Presto!® PageManager® 软件应用程序可将文本图像转化为可编辑的文本格式。

单拨号

设备控制面板上的单拨号键可以存储简便拨号的号码。

仅适用于 FAX-2820:

如果同时按**转换**键和单拨键时，可以在每个键上存储另一个号码。

无纸接收

当设备缺纸时将接收到的传真存储到内存中。

国际模式

临时更改传真音频以适应国际电话线路上的噪音及静电干扰。

暂停

在存储于单拨号和速拨号位置上的拨号序列中设置一个 3.5 秒的延时。如有需要，可多按几次**重拨 / 暂停**键延长暂停时间。

照片分辨率

使用多种灰度色调以获取最佳照片再现效果的一种分辨率设置。

轮询

一台传真设备呼叫另一台传真设备以检索传真的过程。

脉冲

一种电话线路上的循环拨号形式。

速拨号列表

以数字顺序，列出了存储在单拨号或速拨号内存中的名称和号码。

实时传输

当内存已满时，可实时发送传真。

残余作业

可检查内存中的作业是否处于等待状态，并可个别地取消作业。

远程访问代码

一个四位数的代码 (---*)，输入了正确的代码后可从远程位置呼叫和访问设备。

远程检索访问

从双音频电话远程访问您的设备的能力。

分辨率

每英寸上垂直及水平方向的行数。请参见：标准、精细、超精细和照片。

振铃延迟

Fax Only (仅传真) 和 Fax/Tel (传真/电话) 模式下设备应答前的响铃次数。

振铃音量

设置铃声的音量大小。

扫描

将原稿的电子图像传送到计算机中的过程。

检索

一份存储单拨号, 速拨号和组拨号的电子列表, 以字母顺序排列。

速拨

预先设定好传真号码以便轻松拨号。必须按**检索/速拨**键、**#**键和三位数字以及**启动**键开始拨号过程。

标准分辨率

203 x 97 dpi。适用于正常字体大小的文本, 可快速进行传输。

本机标志 ID

位于传真页顶端的存储信息。包括发送者姓名和传真号码。

超精细分辨率

203 x 392 dpi。适合于文字极小的原稿和艺术线条。

TAD (外接应答设备)

可将外接应答设备 (TAD) 连接到设备上。

电话应答代码 (仅适用于传真/电话模式)

当设备应答语音呼叫时, 作伪/双振铃。按此代码, 可以拿起外接电话 (**# 5 1**)。

临时设置

为传真传输或复印选择某些临时设置而不用更改设备的默认设置。

音频

一种电话线路上的拨号形式, 用于双音频电话。

传输

通过电话线将传真文档从设备发送到接收传真设备的过程。

用户设置

一份显示了当前设置的打印报告。

传输验证报告

每次发送传真的列表, 在此列表上显示了日期、时间以及号码等信息。

产品说明

概述

内存容量	8 MB (FAX-2820) 16 MB (MFC-7220)
自动进稿器 (ADF)	最多 20 页
纸盒	250 张 (80 克 / 平方米)
打印机类型	激光打印机
打印方式	电子照相术, 激光扫描
LCD (液晶显示屏)	16 字符 × 1 行
电源	220 - 240V 50/60Hz
耗电量	复印时: 平均 475W 待机时: 平均 80W 休眠时: 平均 10 W

尺寸

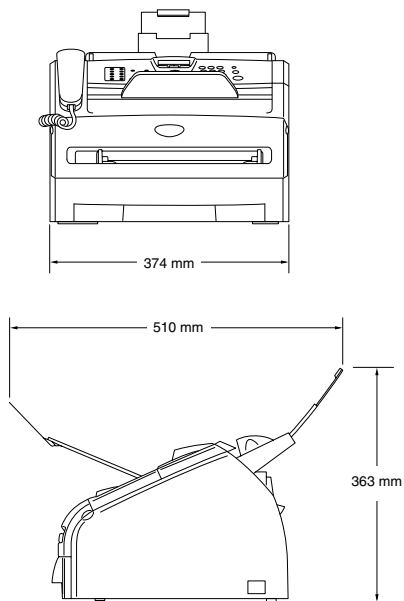

重量

不含硒鼓单元 / 墨粉盒时：
7.25 千克

噪音

运行时： 53 分贝或更低
待机时： 30 分贝或更低

温度

运行时： 10 - 32.5 °C
存储时： 0 - 40 °C

湿度

运行时： 20% - 80%（不结霜）
存储时： 10 - 90%（不结霜）

打印介质

进纸

纸盒

- 纸张类型：
普通纸、再生纸或透明胶片¹
- 纸张大小：
A4、Letter、Legal²、Executive、A5、A6、B5 和 B6
更多详情，请参见第 1-8 页上的关于纸张。
- 纸张重量：
60 - 105 克 / 平方米
- 纸盒最大容量：最多 250 张 80 克 / 平方米的普通纸或 10 片透明胶片

手动进纸槽

- 纸张类型：
普通纸、再生纸、透明胶片¹、信封、铜版纸或标签¹
- 纸张大小：
宽度： 69.9 - 215.9 毫米
长度： 116 - 406.4 毫米
更多详情，请参见第 1-8 页上的关于纸张。
- 纸张重量：
60 - 161 克 / 平方米
- 纸盒最大容量：每次一张

出纸

最多 100 张 A4 普通纸（面朝下打印输出到出纸盒）

¹ 对于透明胶片或标签，我们建议设备输出纸张后立即取走打印页以免弄脏。

² Legal 纸张不能堆叠在出纸盒中。

复印

彩色 / 单色

单色

原稿尺寸

自动进稿器宽度：147.3 - 215.9 毫米

自动进稿器高度：100 - 356 毫米

多份复印

最多可堆叠或排序 99 份

放大 / 缩小

50 % - 200 %（可以以 1 % 比率增加或减少）

分辨率

打印时：最高 600 x 300 dpi

扫描时：最高 200 x 300 dpi

传真

兼容性	ITU-T Group 3
编码系统	MH/MR/MMR
调制解调器速度	自动降速: 14400bps
原稿尺寸	自动进稿器宽度: 147.3 - 215.9 毫米 自动进稿器高度: 100 - 356 毫米
扫描宽度	最大 215.9 毫米
打印宽度	最大 215.9 毫米
灰度级别	64 级
轮询类型	标准、安全、定时器、连续
对比度控制	自动 / 亮 / 暗 (手动设置)
分辨率	<ul style="list-style-type: none"> • 水平 203 点 / 英寸 (8 点 / 毫米) • 垂直 <ul style="list-style-type: none"> 标准 - 3.85 行 / 毫米 精细 - 7.7 行 / 毫米 照片 - 7.7 行 / 毫米 超精细 - 15.4 行 / 毫米
单拨号	10 个 (MFC-7220) 20 (10 x 2) 个 (FAX-2820)
速拨号	200 个地址
多址发送	270 个地址 (FAX-2820) 260 个地址 (MFC-7220)
自动重拨	以 5 分钟为间隔, 重拨 3 次
自动应答	0、1、2、3、4、5、6、7、8、9 或 10 声
通信源	公共交换电话网络。
内存发送	至多 500 ¹ /400 ² 页
缺纸接收	至多 500 ¹ /400 ² 页

¹ “页数”请参考“Brother 1 号标准试图表”(标准商务信函、标准分辨率、MMR 编码)。产品规格和印刷材料如有更改, 恕不另行通知。

² “页数”请参考“ITU-T 1 号测试图表”(标准商务信函、标准分辨率、MMR 编码)。产品规格和印刷材料如有更改, 恕不另行通知。

扫描仪（仅适用于 MFC-7220）

彩色 / 单色	单色
TWANI 兼容	兼容 (Windows® 98/98SE/Me/2000 专业版 /XP/Windows NT® 工作站 4.0 版) Mac OS® X 10.2.4 或更高版本
WIA 兼容	兼容 (Windows® XP)
分辨率	最高 1200 × 1200dpi (插值) 最高 200 × 400 dpi 的分辨率 (光学)
原稿尺寸	自动进稿器宽度: 147.3 - 215.9 毫米 自动进稿器高度: 100 - 356 毫米
扫描宽度	最大 215.9 毫米
灰度级别	256 级

打印机

仿真	对于 Windows® Brother 打印系统
打印机驱动程序	支持 Windows® 98/98SE/Me/2000 专业版 /XP/Windows NT® 工作站 4.0 版 支持 Mac OS® X 10.2.4 或更高版本
分辨率	最大 1200 x 600 dpi
打印质量	正常打印模式 经济打印模式 (节省墨粉)
打印速度	最多 14 页 / 分钟 (A4 大小) (适用于 FAX-2820) 最多 20 页 / 分钟 (A4 大小) (适用于 MFC-7220) <small>* 基于 Brother 标准样张。 请勿将进纸时间包括在内。</small>
首页打印	少于 10 秒

接口

接口

并行接口（仅适用于 MFC-7220）

USB

（不包括电缆）

推荐电缆

IEEE1284 兼容的双向屏蔽并行接口电缆，长度不超过 2.0 米。

USB 2.0 接口电缆，长度不超过 2.0 米。



设备有全速 USB2.0 接口。这个接口与高速 USB2.0 相兼容，但是它的最大数据传输速度为 12 Mbps/s。设备也能够和有 USB1.1 接口的计算机连接。

请确保您使用的 USB2.0 接口电缆不超过 2 米。

从 Brother 网站下载可选软件（仅适用于 FAX-2820 用户）

可从公司相关网站下载 Brother 打印机驱动程序和发送 PC-Fax 驱动程序，这样您便能将传真机用作打印机并且能从计算机上发送传真。

相关网站如下：

<http://www.brother-cn.net>

<http://solutions.brother.com>

同时也可下载用于设置和使用 PC-Fax 软件的手册。

计算机要求

最低系统要求						
计算机平台和操作系统版本		处理器最低速度	最低 RAM	推荐 RAM	可用硬盘空间	
					驱动程序	对于应用程序
Windows®* 操作系统	98, 98SE	Pentium® II 或同等处理器	32 MB	64 MB	90 MB	130 MB
	Me		64 MB	128 MB		
	NT® 工作站 4.0				128 MB	256 MB
	2000 专业版					
XP						
Apple® Macintosh® 操作系统	Mac OS® X 10.2.4 或更高版本	所有的基本 型号都能满 足最低要求	128 MB	160 MB	80 MB	200 MB
注： 在此处的所有引用的注册商标都是其相应公司的注册商标。						
最新驱动程序的信息，请访问 Brother Solutions Center（Brother 解决方案中心）的网站 http://solutions.brother.com/						

* Microsoft® Internet Explorer 5 或更高版本。

耗材

墨粉盒寿命 (TN-2050)

标准墨粉盒：最多 2,500 页 *

*（以 5% 的打印覆盖率打印 letter 纸张或 A4 纸张时）



注释

墨粉的使用寿命随打印作业类型的不同而不同。

硒鼓单元使用寿命 (DR-2050)

最多 12,000 页



注释

硒鼓的使用寿命同许多因素有关，如温度、湿度、纸张类型、所用墨粉以及每份打印作业的页数等。

选配的外接打印服务器 (NC-2100p) (仅适用于 MFC-7220)

NC-2100p 外接打印服务器 (选配)

连接选配的外接打印服务器 (NC-2100p) 到设备的并行端口上，则可通过连线的以太网打印。

支持

Windows® 98/98SE/Me/2000/XP/Windows NT® 工作站 4.0 版

协议

TCP/IP (LPR/LPD)、IPP、FTP、HTTP、TELNET、Port9100、SMTP、POP3、TFTP、SNMP、DHCP、BOOTP、RARP、NetBEUI

I 索引

A

- ADF (自动进稿器) 1-7
- 安全注意事项 -ii, 10-2

B

帮助

- 帮助列表 7-2
- 菜单表 B-1, B-3
- 屏幕信息 B-1
 - 使用浏览键 B-2
- 报告键 7-1
 - 帮助列表 7-2
 - 传输验证 7-1
 - 传真日志 7-2
 - 日志周期 7-2
 - 如何打印 7-2
 - 用户设置 7-2
 - 速拨号 7-2

拨号

- 单拨号 3-1
- 访问代码和信用卡号码 5-4
- 手动 3-1
- 手动传输 3-3
- 暂停 5-4
- 自动传输 3-3
- 自动传真重拨 3-3
- 组 3-7
- 速拨 3-2

C

- CNG 音频 1-13
- 菜单选项表 B-1
- 插孔
 - 外接
 - 外接电话 A-2
 - 应答设备 (TAD) A-2
- 重拨 / 暂停 3-3
- 传真 / 电话模式
 - 传真接收代码 A-1
 - 电话应答代码 A-1
 - 接收传真 A-1
 - 设置 F/T 振铃时间 4-3
 - 设置振铃延迟 4-2
 - 双振铃 (语音来电) 4-3

- 在分机电话上应答 A-1
- 传真, 单机
 - 发送 3-1
 - 从内存 (双向访问) 3-3, 3-6
 - 从内存中取消 3-8
 - 从自动进稿器 3-3
 - 对比度 3-5
 - 多址发送 3-7
 - 分辨率 3-5
 - 国际模式 3-10
 - 兼容性 11-17
 - 进入传真模式 3-1
 - 实时发送 3-6
 - 自动 3-3
 - 接收 4-1
 - 传真转发 6-1
 - 从分机电话 A-1
 - 从远程站点检索 6-6
 - 兼容性 11-17
 - 设置振铃延迟 4-2
 - 缩小以适合纸张 4-4
- 传真存储 6-1
 - 从内存中打印 4-4
 - 打开 6-1
- 传真代码
 - 传真接收代码 A-1
 - 电话应答代码 A-1
 - 更改 6-4, A-1
 - 远程访问代码 6-4
- 传真封面
 - 从打印 3-10
 - 仅用于下一份传真 3-9
 - 自定义注释 3-9
 - 为所有传真 3-10
- 传真转发
 - 远程更改 6-5, 6-6

D

打印

- 报告 7-2
- 从内存中打印传真 4-4
- 分辨率 S-5
- 规格 S-5
- 驱动程序 S-5
- 卡纸 11-5
- 问题 11-9

- 单线路上的自定义功能 A-3
- 单拨号
- 更改 5-2
 - 设置 5-1
 - 使用 3-1
- 电话线
- 连接 A-3
 - 轮询 4-5
 - 问题 11-9
- 多址发送 3-7
- 设置组 5-3
 - 多址发送组 5-3
- ## E
- ECM（错误修正模式） 1-13
- ## F
- 访问代码、存储和拨号 5-4
- 分辨率
- 传真（标准、精细、超精细、照片） ... S-4
 - 打印 S-5
 - 复印 S-3
 - 扫描 S-5
 - 设置下一份传真 3-5
- 复印
- 单张复印 8-1
 - 对比度 8-7
 - 多份复印 8-2
 - 放大 / 缩小 8-3
 - 更改默认设置 8-7
 - 进入复印模式 8-1
 - 页面布局 8-6
 - 质量设置 8-7
 - 质量键 8-5
 - 内存不足 8-7
 - 可打印区域 8-1
- ## G
- 故障排除 11-1
- 卡纸 11-5
 - 屏幕上的错误信息 11-1
 - 如果您打印质量
 - 有问题 11-9 - 如果您打印质量有问题
 - 拨入的呼叫 11-9
 - 打印机问题 11-11
 - 电话线路 11-17
- 纸张处理 11-12
 - 原稿卡住 11-5
- ## H
- 耗材 S-8
- 灰度级别 S-4, S-5
- ## J
- 接收模式 4-1
- 传真 / 电话 4-1
 - 仅传真 4-1
 - 手动 4-1
 - 外接应答设备 4-1
- 进入模式
- 复印 8-1
- 均衡化处理 11-17
- ## K
- 卡纸
- 原稿 11-5
 - 纸张 11-5
- 控制面板概述 1-5, 1-6
- ## L
- 连接
- 外接电话 A-2
 - 外接应答设备 A-2
 - 连接外接电话 A-2
- ## M
- 模式，进入
- 传真 3-1
 - 扫描 1-6
- 墨粉盒
- 更换 11-21, 11-22
- ## N
- 内存不足 3-4
- 内存存储 B-1
- ## P
- 屏幕上显示错误信息
- 内存不足
 - 扫描一份原稿时 8-7

未注册	3-2
屏幕上的错误信息	11-1
内存不足	11-2
通信错误	11-1
无法初始化	11-3
无法打印	11-3
无法扫描	11-3
无进纸	11-2

Q

清洁	
电晕丝	11-21
激光扫描仪窗口	11-19
取消	
传真转发	6-1
取消正在处理的传真作业	3-8
在内存中的传真作业	3-8

R

日常维护	11-18
日期和时间	2-1

S

设定 MFC	B-1, B-2
设置	
本机标志 ID (传真标题)	
输入文本	2-2
日期和时间	2-1
设置锁定	2-9
设置振铃延迟	4-2
使用分机电话	A-1
手动	
拨号	3-1
传输	3-3
接收	4-1
输入文本	B-9
特殊字符	B-9
双向访问	3-6
速拨	
拨号	3-2
存储	5-2
单拨号	
更改	5-2
设置	5-1
使用	3-1
多址发送	3-7
使用组	3-7

访问代码和信用卡号码	
设置	5-4
更改	5-2
检索	3-2
速拨	
更改	5-2
设置	5-2
使用	3-2
组拨号	
更改	5-2
设置多址发送组拨号	5-3
缩小	
复印件	8-4
接收传真	4-4

T

停电故障	B-1
------------	-----

W

外接应答设备 (TAD)	4-1, A-2
接收模式	4-1
连接	A-2, A-3
录制外出留言	A-3

X

硒鼓单元	
更换	11-24
清洁	11-15, 11-21
信用卡号码	5-4
休眠时间	2-6

Y

液晶显示屏 (LCD)	B-1, B-2
音量设置	2-5
蜂鸣器	2-5
振铃	2-5
扬声器	2-5
应答设备 (TAD)	A-2
连接	A-3
延时批量发送	3-11
远程检索	6-4
访问代码	6-4
检索传真	6-6
运输本设备	11-17

Z

纸张	1-8, S-3
大小	2-4
类型	2-4
原稿大小	1-7
自动	
传输	3-3
传真接收	4-1
传真检测	4-3
传真重拨	3-3
自动进稿器盖	11-5

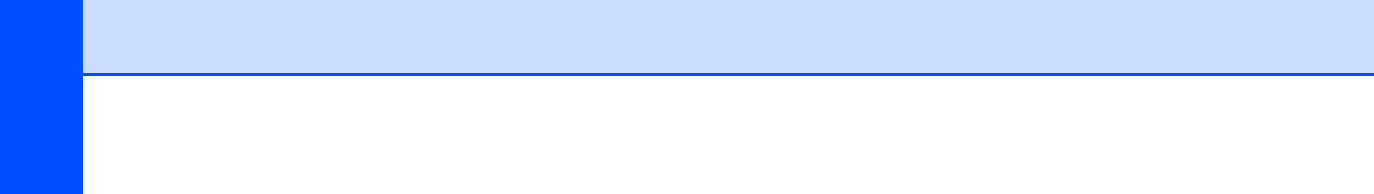

如果想要在远离设备的位置接收传真，携带下面的远程检索访问卡就可以简便地进行远程操作。只需剪切此卡并折叠好，然后放入钱包或档案夹中。请随身携带访问卡，它将使您享受到传真转发和远程检索功能所带来的优越性。

远程遥控调取访问卡

检查接收状态
按数字 971
1 长声 — 有传真
3 短声 — 没有传真

更改接收模式
按数字 98
如果是外接应答设备，按数字 1。
如果是传真/电话，按数字 2。
如果是仅传真，按数字 3。

退出远程操作
按数字 90。

使用远程访问代码

- 1 使用双音频从电话或其他传真设备，拨打本设备的传真号码。
- 2 设备应答之后，立即输入您的远程访问代码（三位数加*）。
- 3 本设备将发出接收消息的各种信号：
1 长声 — 有传真
无声 — 没有传真
- 4 在 2 短声之后，输入一个命令。
- 5 操作完成后，按数字 90 重置传真设备。
- 6 挂断。

更改远程访问代码

- 1 按**功能/设定**键，然后按数字 **2.5.2**。
- 2 使用数字键**0-9**、*****键或**#**键，输入一个三位数的代码。符号*****不能修改。
- 3 按**功能/设定**键。
- 4 按**停止/退出**键。

远程命令

更改传真转发设置

按数字 **9.5**。
然后 要关闭传真转发，按数字 **1**。
要选泽传真转发，按数字 **2**。

设定传真转发号码

按数字 **4**。
输入要转发的新传真号码，然后按 **#**键。
打开传真存储，按数字 **6**。

检索传真

按数字 **9.6**。
然后

检索**所有传真**，按数字 **2**。
然后输入远程传真设备的号码，并按 **#**键。

检索**之后**，挂起并等待。
删除**所有的传真**，按数字 **3**。



本机器仅适用于在中国大陆地区市场销售和使用，除此以外的区域Brother公司不提供售后服务。

LF6772020①