



RE-0905D

聲寶變頻微波爐・使用說明書

隨同產品發行保證書，請於購買時注意索取並要求經銷商
填妥購買日期及蓋店章，以確保您的權益



目錄

- 2 警告
 - 3 各部位名稱
 - 3 附屬品
 - 4 特別注意事項
 - 5 控制面板名稱、功用與操作說明
 - 6 正確檢查方法
 - 6 正確使用步驟
 - 7 自動烹調篇
 - 8 記憶烹調篇
 - 9 預約烹調篇
 - 9 微波爐烹調技巧
 - 10 清潔及注意事項
 - 10 緊急處理方法
- 封底 規格

警告

■ 請詳細閱讀重要安全注意事項，並妥善保管以供將來參考。

- 為防止意外發生，請注意並遵守下列事項：
 - 切勿讓食品烹調過度。
 - 烹調食品前，先拆去綁紮包裝袋的金屬線。
 - 切勿用微波爐來加熱食油或油炸食品，因為油溫會變得很高而難以控制。
 - 每次使用後，應先以濕布，再以乾布除去噴濺於導波管罩及爐內的食物及油垢。積存在微波爐內部的油污可能引致黑煙或起火。
 - 烹調中發生冒煙或起火現象時，請不要立刻拉開爐門，應先停止操作及拔除電源線，或將保險絲或電流斷路器之開關關閉。
 - 使用即棄容器如塑膠、紙或其他可燃燒材料作烹調時，應小心注意爐內情況。
- 為防止烹調食品的爆炸或減少液體食物噴出：
 - 切勿使用密封容器進行烹調，如帶有瓶蓋或奶嘴的奶瓶均屬密封容器。
 - 加熱時間不要過長。
 - 加熱液體食物時，一定要用寬口容器。
 - 為避免液體食物噴出，至少在預定加熱時間的二十秒後取出食物。
 - 在烹調前，請均勻攪拌液體食物。容器內盡可能不要插入湯匙等進行加熱，請注意使用。
- 本微波爐僅可作為家庭烹調使用，並僅應用於食物和飲料之加熱、烹調和解凍。不適合作為商業或實驗室之用。
- 微波爐門夾有雜物或沒有關閉好時，切勿加以使用。
- 請勿擅自調整或改造此微波爐。如有需要調整或改造，必須由接受過誠實公司訓練過的持有技師資格的服務人員進行。特別是微波傳熱器以及保護網的改造非常危險。
- 微波爐發生故障時，應先請誠實技術人員加以檢查修理後才可繼續使用。若爐門各處有以下之故障同樣十分重要：
 - 爐門(彎曲、扭翹)。
 - 門鉸鏈和門鎖(破斷、鬆落)。
 - 爐門密封襯墊和襯墊層表面。
- 從微波爐內取出食物時，請小心不要讓器皿、衣服或裝飾物被微波爐門鎖勾到。
- 若電源線損壞時，必須由製造廠或其服務處或具有類似資格的人員更換以避免危險。
- 切勿將電源線壓於微波爐之下、擱置於發熱體表面或掛於銳利的物品上，以免受損壞。
- 如果爐箱內照明燈發生故障，請與誠實服務中心聯絡。
- 烹調結束後欲取出爐內食品時，務請戴用烹調手套，以免燙傷；並應小心掀蓋，以免蒸氣灼傷手或面部。
- 烹調後小心掀蓋，以免蒸氣灼傷手或面部。
- 為防止轉盤受損壞，請遵守下列事項：
 - 用水清洗轉盤時，應先待轉盤冷卻。
 - 切勿置滾熱食品或熾熱容器於冷卻的轉盤之上。
 - 切勿置冰冷食品或容器於熾熱的轉盤之上。
- 請勿將任何物件遮蓋外殼或放於爐頂上。
- 請確保烹調器皿於烹調時不會與爐箱內壁碰觸。
- 請勿使用微波爐作任何貯藏食物或物件用途。
- 在沒有正確指引之下，請勿讓年幼兒童或殘弱人士自行操作微波爐。
- 請務必清楚詳細地對兒童講解一切安全指引及不適當使用此爐的危險性，不可讓兒童於沒有成人的指引下自行操作微波爐。
- 請勿讓兒童把微波爐當作玩具玩耍。
- 使用時，請於微波爐四週及上方保留 10cm 之適當通風空間，以確保產品散熱良好。
- 請勿將微波爐放置於密閉通風不良之櫥櫃內使用。
- 為避免燙傷，奶瓶和嬰兒食品瓶內食品，在食用之前應攪動和搖動與檢查溫度。
- 因為即使加熱已停止之後仍可能會爆炸，應不得在微波爐內加熱帶殼及全熟的蛋。

各部位名稱

- ❶ 門栓 (當烹煮時爐門請務必緊閉)
- ❷ 檢視窗 (可觀察內部料理情況)
- ❸ 控制面板
- ❹ 驅動軸
- ❺ 轉盤驅動環 (使用時，放置於玻璃盤下方)
- ❻ 玻璃轉盤 (耐熱玻璃)
放食物的盤子，使用時置於玻璃盤上
- ❼ 進氣口
- ❽ 排氣口
- ❾ 電源線
- ❿ 電源插頭

附屬品

- 玻璃轉盤一只
- 驅動環一只
- 使用說明書一本
- 保證書一份

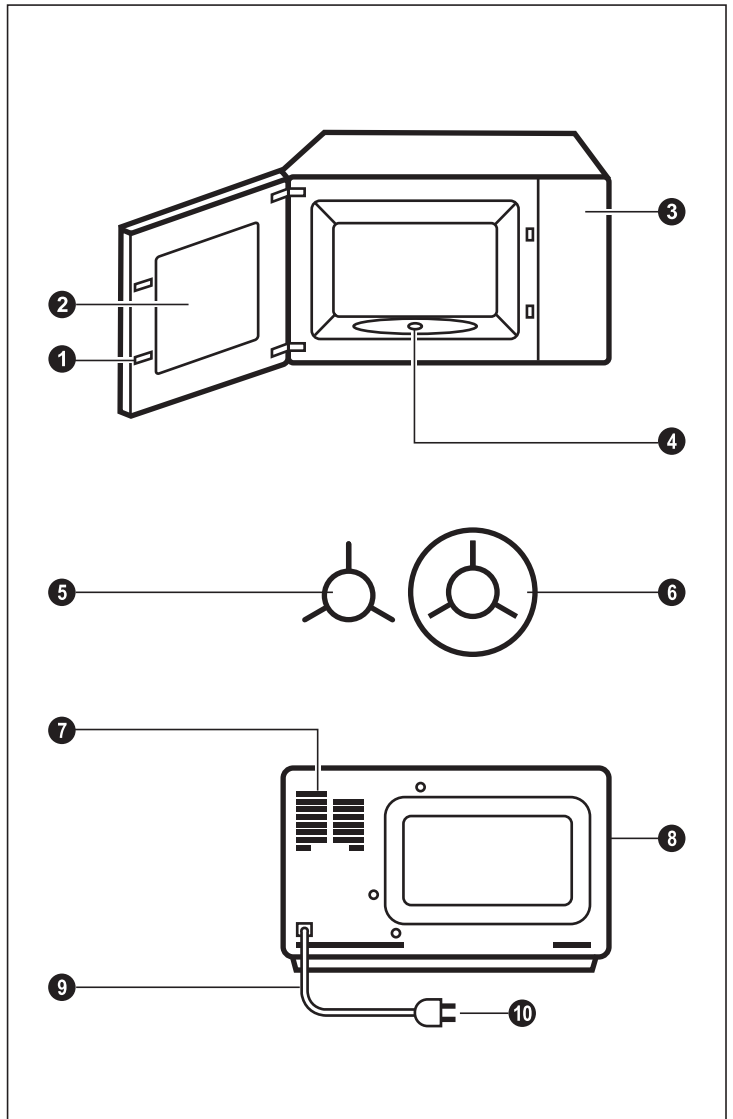

特別注意事項

	要求事項	禁止事項
蛋類、水果、果仁、種子、蔬菜、香腸和牡蠣(蠔)	<ul style="list-style-type: none"> ● 烹調蛋類、牡蠣等食品時，需於蛋黃、蛋白或牡蠣表面刺數孔，以免烹調加熱時爆裂。 ● 烹調馬鈴薯、蘋果、美國南瓜、熱狗、香腸等時，戳其皮數孔，讓烹調加熱時內部水蒸氣能逸出。 	<ul style="list-style-type: none"> ● 烹調或加熱帶殼蛋類。(若爆裂，可能損壞微波爐)。 ● 帶殼熟蛋類加熱。 ● 過度加熱牡蠣(蠔)。 ● 帶殼果仁或種子類加熱。
爆玉米花	<ul style="list-style-type: none"> ● 用微波爐爆玉米花時，必須使用微波爐爆玉米花專用袋。 ● 聽到爆玉米花聲已減慢到1-2秒一次時，應停止繼續烹調，以免過火。 	<ul style="list-style-type: none"> ● 用普通的爆玉米花袋或玻璃罐來爆玉米花。 ● 用微波爐爆玉米花專用袋爆玉米花時，設定的烹調時間超過所需時間。
嬰兒食品	<ul style="list-style-type: none"> ● 裝盛嬰兒食品於微波爐烹調容器中，請小心加熱之。必要時，均勻攪拌數次，直至加熱至適當的溫度以防燙傷。 ● 直接加熱盛於嬰兒奶瓶中的牛奶時，必須揭去其旋蓋和奶嘴。加熱完畢取出後，套上奶嘴，充份搖勻，達至適當溫度後，才餵嬰兒食用。 	<ul style="list-style-type: none"> ● 加熱即棄式瓶罐。 ● 對奶瓶加熱過度。 ● 用帶有奶嘴的奶瓶加熱。 ● 直接用盛載嬰兒食品的瓶罐加熱。
一般食品	<ul style="list-style-type: none"> ● 烹調有餡料的食品後，請分段切開，讓蒸氣逸出，以防止餘熱使之繼續烹調。 ● 加熱湯類飲料時，須用深底容器，以防湯類飲料濺出。 	<ul style="list-style-type: none"> ● 裝盛食品於玻璃罐或密封容器來加熱烹調。 ● 以微波爐來煎炸食品。 ● 用微波爐烘烤木頭、草類、或潮濕紙張。
湯類飲料	<ul style="list-style-type: none"> ● 加熱湯類飲料時，為防止飲料噴出或爆炸，請參照說明書第2頁的警告中所述方法，避免液體噴出 	<ul style="list-style-type: none"> ● 加熱時嚴禁超出預定加熱時間。
罐頭食品	<ul style="list-style-type: none"> ● 把罐頭食品取出及放於容器內。 	<ul style="list-style-type: none"> ● 把整個罐頭加熱或烹調。
香腸卷、餡餅、聖誕布丁	<ul style="list-style-type: none"> ● 屬高糖份及高脂肪含量的食品。因此必須按“烹調指南”中的設定時間加以烹調。 	<ul style="list-style-type: none"> ● 烹調過度，以致冒煙起火。
肉類	<ul style="list-style-type: none"> ● 使用耐微波碟或盤，以收集及積聚肉類之汁液。 	<ul style="list-style-type: none"> ● 直接置肉塊於轉盤上烹調。
容器	<ul style="list-style-type: none"> ● 使用前先確認該容器能否適用於微波烹調。 	<ul style="list-style-type: none"> ● 使用金屬容器進行微波烹調。金屬反射微波能引起火花現象。
鋁箔紙(錫紙)	<ul style="list-style-type: none"> ● 注意火花產生。所以請勿使用鋁箔紙。 	<ul style="list-style-type: none"> ● 避免火花產生，或損壞微波爐。 ● 加熱中嚴禁使用鋁箔紙。

控制面板名稱、功用與操作說明

- ❶ 解凍鍵
輸入解凍重量。
- ❷ 預約烹調鍵
設定預約烹調功能。
- ❸ 快速微波鍵
每次輸入 15 sec 之微波時間。
- ❹ 電源指示
顯示微波時間或時鐘設定時間。
- ❺ 數字鍵
設定微波時間及時鐘之時間。
- ❻ 變頻火力鍵
按此鍵設定火力。
- ❼ 熱菜鍵
選擇熱菜之食物重量。
- ❽ 時鐘鍵
開始時鐘之設定。
- ❾ 暫停 / 取消鍵
暫停或取消微波爐動作或取消輸入資料及兒童鎖。
- ❿ 記憶烹調鍵
設定連續微波動作。
- ⓫ 熱牛奶鍵
選擇熱牛奶之食物重量。
- ⓬ 微波時間鍵
火力輸入後按微波時間鍵開始輸入時間。
- ⓭ 啓動鍵
輸入烹調時間後，按啓動鍵開始烹調。

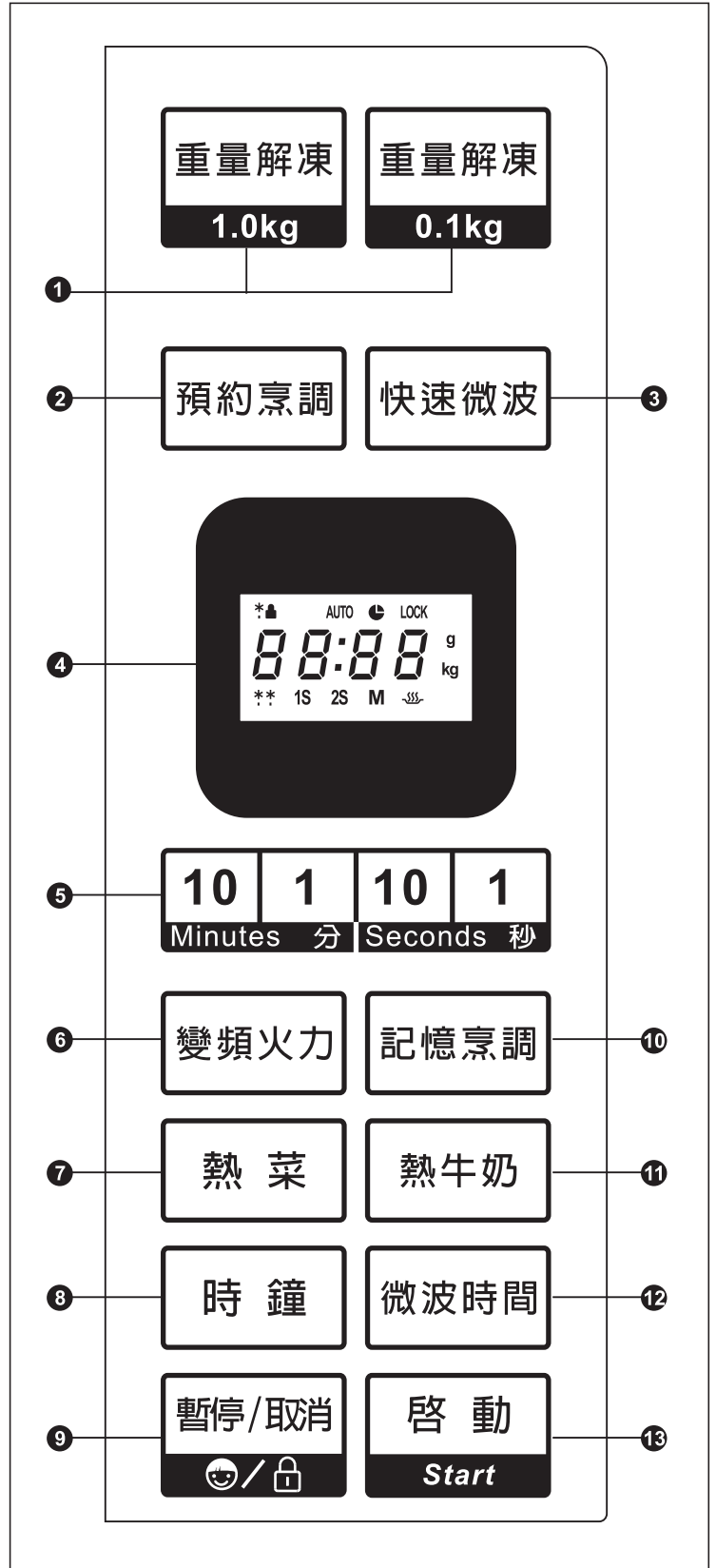

正確的檢查方法

■ 機構、外觀安全檢查

- 安全門門是否彎曲或破裂鬆動，以免造成微波洩漏。
- 使用時請配合玻璃皿使用。

■ 自我檢查

- 為了確定電腦觸摸面板及性能有沒有故障，請自行依順序操作、檢查其性能。

1. 將電源插入 110V/60Hz 15A 以上的單獨插座，則顯示器顯示

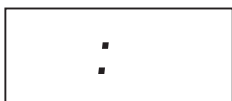

2. 請將玻璃盤置放於微波爐內，放一杯水於盤中央，約 250ml 半杯。
3. 關上箱門。
4. 按下 1 分鐘鍵 3 次，則顯示器出現



微波爐起動後即開始烹調而且時間指示燈及照明燈亮起，並開始倒計時數。

5. 當時間倒數到零時微波爐會發出 5 次嗶嗶聲通知，之後並顯示如下：代表烹調終了及機器顯示 "COOI" 表示散熱一分鐘。



6. 如果微波正常，此時水會很燙。
7. 當烹調功能設定完成，如暫停使用超過一分鐘將自動取消，回復待機狀態。

注意

在烹煮當中，若要檢視食物，請直接開門，即可檢查。當檢視完畢後關上門再按啟動鍵。

每次當您操作按進信號時您將會聽到一嗶聲，以確認電腦已完成輸入工作。假如沒有嗶聲則請確認以下：

1. 您按控制鍵的力量是否足夠。
2. 您按了不正確的控制鍵。
3. 您輸入太多的資料。

特別注意

烹調終了顯示 "End"，"COOI" 散熱中，這時候仍可以繼續開門使用各種烹調功能，當每次烹調終了，顯示 "End" 同時機器內部風扇會自動顯示 "COOI" 繼續散熱一分鐘，以增加產品使用壽命能力。









正確的使用步驟

■ 功能操作

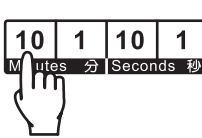
為配合各種食物烹調之用，本機型具有多種火力控制如下：

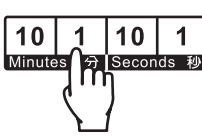
強...100%(P100) 中小.....50%(P50)
 中強...90%(P90) 中弱.....30%(P30)
 中.....80%(P80) 弱.....20%(P20)

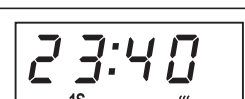

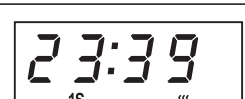
例如：您要以中小火 (P50) 烹調食物 23 分 40 秒，依下列操作方法。

步驟	顯示
1 按微波鍵至 P50 假如使用其他火力，則按其他火力鍵。例如 P100 或 P20。  按微波時間 	 火力中小火指示 P50。
2 按 10 分鐘鍵 2 次 	 顯示 20 分。
3 按 1 分鐘鍵 3 次 	
4 按 10 秒鐘鍵 4 次 	
5 	 烹調時間開始倒數計時，直到時間終了並發出 "嗶嗶 5 聲"。 於食物烹調中，若想檢查食物，則請直接按開門，檢查完後關上門，再按 "啟動鍵"。

註：各火力動作中，可按微波火力查詢加熱火力。

■ 重量解凍

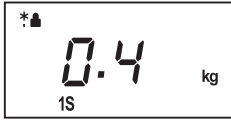
使用重量解凍，由於解凍時間與火力已預先排入電腦程式；因此只須輸入接近的食物重量即可。例如：將解凍 400 公克 (0.4kg) 的冷凍食物。

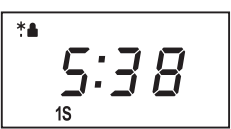
步驟	顯示
1 按重量解凍 0.1kg 鍵 4 次 	
2 按下啟動鍵 	 <p>按啟動後自動顯示出解凍時間，並開始倒數直到解凍完成並發出"嗶嗶聲"。</p> <p>解凍 0.1kg 鍵每按一次為重量增加 0.1kg，最多到 0.9kg。</p> <p>解凍 1.0kg 鍵每按一次為重量增加 1.0kg，最大到 2.0kg，最高解凍重量為 3.0kg。</p>

■ 兒童鎖

為避免因兒童不當使用微波爐造成危險，本機設有兒童鎖功能。設定時於待機狀態下同時持續按著"暫停/取消"鍵，三秒則顯示如下，即進入兒童鎖狀態。

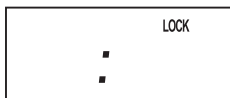

當進入兒童鎖狀態，則本機將完全停止使用。於下次使用前，則必須解除兒童鎖功能。

解除時在兒童鎖狀況下，同樣持續按著"暫停/取消"鍵三秒，則本機即回復正常待機狀態，並顯示

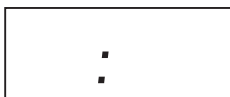

■ 停止或取消在烹調中的微波爐

當您按錯資料要取消鍵入資料時則按"暫停/取消"一次。



啟動中，若要暫時停止微波爐動作則直接開門一次或按"暫停/取消"鍵一次。(按 2 次則資料消失，需重新鍵入)。

■ 時鐘(CLOCK)

按"時鐘"此時顯示板之"00:00"部分會閃爍，按"10分"與"1分"調整小時值，按"10秒"與"1秒-"調整分鐘值，調整完畢後，再按"時鐘"鍵，即時鐘設定完成。

自動烹調篇

■ 自動熱菜熱飯

操作方式如圖：



適合冷藏剩菜、剩飯的再加熱食用。包括飯類、湯類、炒類、炸類、煎類、蒸類、燉煮類等多種料理，建議食物覆蓋保鮮膜或微波專用蓋子。每次依按熱菜鍵次數，依下表之重量選擇進行自動加熱。

按熱菜(次)	重量	加熱時間
1	200g	2分30秒
2	400g	4分15秒
3	600g	5分30秒
4	800g	7分30秒

■ 牛奶(豆奶)加熱

操作方式如圖：

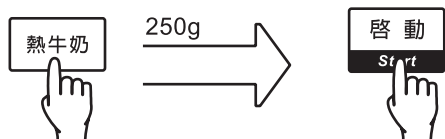

按一次增加 250cc

如下表

適合冷藏牛奶、豆奶等加熱。紙盒包裝請撕開瓶口加熱，瓶(罐)裝牛奶倒入耐熱杯子八分滿再加熱。加熱至約 60 度，可適合飲用。

注意 禁止以密閉容器直接加熱。

按熱牛奶(次)	容量(g)	加熱時間
1	250cc	1分40秒
2	500cc	3分20秒
3	750cc	4分30秒

■ 記憶烹調-可記憶最多兩段的烹調行程

操作方式如圖：

例如：你要記憶不同火力之二段烹調，

第一段 P100，2分鐘 / 第二段 P50，1分鐘。

步驟	顯示
<p>1 按記憶烹調</p>	
<p>2 按變頻火力</p>	
<p>3 按微波時間</p>	
<p>4 按數字 1 分鐘 2 次</p>	<p>※如須一般記憶直接按啟動鍵即可</p>
<p>5 按記憶烹調</p>	

<p>6 按變頻火力</p>	
<p>7 按微波時間</p>	
<p>8 按數字 1 分鐘</p>	
<p>9 按啟動</p>	

此時已將二段烹調時間記憶完成。下次使用時可以直接按記憶鍵即可，也可以只記憶一段烹調火力與時間。

步驟	顯示
<p>1 按記憶烹調</p>	
<p>2 按啟動</p>	

按啟動後即從第一段開始烹調，接著第二段。直到烹調完成。

■ 快速微波

操作方式如圖：

步驟	顯示
<p>1 按快速微波一次加 15 秒。</p>	
<p>2 按下啟動鍵啟動。</p>	







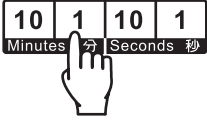

註：按啟動後，即開始以最大火力加熱倒數，計時到完成並發出嗶聲 5 次。快速微波時間最高可設定為 3 分鐘。

預約烹調篇

注意：●使用預約烹調前必須設定現在之時鐘時間。

- 預約設定中請勿開門，以免取消預約。

例如：現在是下午5點，你希望預約下午8點30分要以大火P100烹調加熱3分鐘。

步驟	顯示
 <p>① 按數字1分鐘3次</p>	
 <p>② 按預約烹調</p>	
 <p>③ 按數字1調整預約時間</p>	
 <p>④ 按啟動</p>	
<p>當 8:30 時間到達時，以大火烹調 3 分鐘。</p>	

異常顯示篇

- 本機設計有空燒及高溫保護裝置，如因通風散熱不良之不正常使用，造成內部溫度過高，則機器會自動停機散熱，顯示“EE-2”。這時候請檢查機體出入風口是否阻塞或空燒。
- 當溫度降低後仍可繼續使用。

微波烹調技巧

- 食品的放置**
較厚向外，較薄向內（中央）。
- 決定烹調時間**
開始時先用較短之烹調時間，然後再根據烹調後的情況而追加時間。若烹調時間過度，會引起食物燒焦、起火。
- 食品的覆蓋**
參考食譜的指南用耐微波保鮮紙、蓋或紙巾而把食品覆蓋好。這樣可以防止汁液飛濺，以及幫助食物均勻烹調。
- 食品的局部遮蓋**
以防止肉塊細薄部份烹調過度，解凍時應用鋁箔紙（錫紙）把這些部份包好。
- 食品的攪拌**
必要時於烹調過程中由外至內攪拌食物一至兩次。
- 食品的翻面**
烹調雞腿、漢堡或扒類時，時間過半翻面之，以達均勻的烹調效果。
- 食品的重新放置**
在烹調中途置換食品的位置，如外圍及中部食品的交換，以及上層和下層的交換，以達均勻烹調的效果。
- 食品的擱置**
烹調之後，應擱置一段適當時間。若有可能，應將食物由爐中取出並攪拌。擱置時加蓋，可讓食物不致烹調溢出。
- 熟度檢查**
烹調後食品之顏色及軟硬，可作為測試其生熟程度，方法如下：
 - ◆ 整個食品是否都有蒸氣冒出，而非只是局部或邊緣。家禽關節部是否容易撕開。
 - ◆ 肉塊或家禽已無血可見。
 - ◆ 魚肉色已變，且可用刀叉輕易撕碎。
- 蒸氣的凝聚**
蒸氣凝聚是微波爐烹調的正常現象。烹調中，食物內部的水份和蒸氣受熱蒸發，使爐箱內的含水量增加。一般來說，加蓋的食物比不加蓋的食物所凝聚的蒸氣較少。故應經常保持微波爐通風口暢通無阻。
- 微波用煎碟**
採用煎碟或可加熱之質料用具時，應先用一耐熱絕緣體如陶瓷碟把煎碟與轉盤分隔，以免轉盤、轉盤旋轉架以及聯接器受熱過度而爆裂。而煎碟之預熱時間也不應超過指定的範圍。
- 微波爐用保鮮膜**
烹調多油的食物時，由於保鮮膜有熔化之可能，故不可讓其和食物表面接觸。
- 微波爐用塑膠廚具**
有些微波爐用的塑膠廚具不宜用來烹調多油或多糖的食物。

清潔及注意事項

在清洗微波爐時切斷電源線，或保持爐門開啓以使微波爐處於非工作狀態。

■ 定時清潔微波爐

請保持微波爐清潔。如果爐內壁表面污垢過多會影響微波爐功能，也會有損壞容器污染食品的危險。

● 爐箱外殼：

爐箱外殼請用中性肥皂水來清潔。洗潔後用柔軟的濕布將其擦拭並抹乾。清潔時，請勿使用粗粒狀洗潔劑。

● 爐門：

經常用濕布抹拭爐門、透明窗兩面、爐門襯墊及襯墊表層，以清除油膩和渣滓等。

● 控制面板：

清潔控制面板時，應特別小心。用戶應先把爐門打開，以免錯誤觸按控制面板而使微波爐開始操作。然後，用一微濕軟布擦拭鍵控制面板。切勿刮洗或以化學清潔劑或過多之水份來清潔。

● 爐箱內壁：

用溫水軟布來清潔內壁。使用完畢後，以微濕軟布擦拭波導管罩，以去除食物渣滓。微波爐內積聚的食物殘渣可能會過熱並冒煙或燃燒起來。

切勿使用化學烤箱去污劑，研磨去污劑或粗粒狀洗滌劑洗刷微波爐。切勿向爐內的任何部份，直接噴射清潔劑。應注意避免用過多的水清潔。而清潔之後，必須用布把水份抹乾。

● 轉盤及轉盤旋轉架：

請用中性肥皂水來清潔，並徹底抹乾。

緊急處理方法

在維修之前請先自行作以下檢查：

將一杯水(250毫升)放置於轉盤上，並把爐門關妥。在爐門關好的情況下，照明燈應熄滅。然後按下1分鐘鍵兩次設定2分鐘，再按下啓動鍵開始倒時。

- | | | |
|--------------------------|----------------------------|----------------------------|
| ● 照明燈是否點亮？ | 是 <input type="checkbox"/> | 否 <input type="checkbox"/> |
| ● 通風扇是否轉動？（將手放在後方的通風口試探） | 是 <input type="checkbox"/> | 否 <input type="checkbox"/> |
| ● 轉盤是否旋轉？（轉盤可以順時針或逆時針旋轉） | 是 <input type="checkbox"/> | 否 <input type="checkbox"/> |
| ● 2分鐘後，微波爐有無發出5次「嗶嗶」的聲音？ | 是 <input type="checkbox"/> | 否 <input type="checkbox"/> |
| ● 水是否已經變熱？ | 是 <input type="checkbox"/> | 否 <input type="checkbox"/> |
| ● 是否顯示 EE-1 | 是 <input type="checkbox"/> | 否 <input type="checkbox"/> |

如果以上問題有一為“否”，請檢查電源插座及保險絲。

檢查後，如果電源插座及保險絲均未出現毛病，而微波爐仍有問題，請立刻與就近誠寶所指定的服務中心聯絡。

規格

機 型	RE-0905D
電 源	單相 110V/60Hz
微波額定消耗電功率	1400 瓦
額 定 微 波 輸 出	900 瓦
內 容 積	25L
外 型 尺 寸	483mm(寬) × 281mm(高) × 415mm(深)
爐 內 尺 寸	340mm(寬) × 220mm(高) × 344mm(深)
重 量	9.6 公斤
定 時 器	29 分 59 秒
轉 盤 直 徑	270mm
容 積	0.9 立方呎 / 25 公升

