

型号：  
XQB70-Q85S  
XQB60-Q85S

# 三星全自动洗衣机 使用说明书

无穷想象，无限可能

感谢您购买三星产品。  
为了您能够获得更完善的客服，  
请在以下网站注册您购买的产品  
<http://www.samsung.com/cn>

**SAMSUNG**

# 特点

---



- **桶干燥**  
可节省洗涤衣物的晾晒时间；抑制脱水桶中的霉菌繁殖，避免交叉感染。
- **人工智能**  
具有人工智能，自动检测衣物重量，并根据衣物重量选择最适合的水位。
- **不锈钢钻石内桶**  
如钻石般的菱形设计，能有效缓和水流冲力，减少衣物损伤。
- **魔术过滤网**  
魔术过滤网为三星电子的专利产品，独特的设计，使它可以将水中的杂质滤得更清，衣物表面更干净。
- **时间预约**  
当有事要出门或者有事要做时，可选择预约洗衣功能，到了预约的时间，整个洗衣过程结束。使衣物洗后即晾，防止起皱。
- **洗涤，脱水时间可调整，漂洗次数可选择**  
可根据衣物的脏污程度、质地调整洗涤，脱水时间及漂洗次数。（具体方法见 P12）

# 安全注意事项

在整个说明书中，您都会看到“警告”或“注意”注释。  
这些警告、注意事项以及随后的重要安全说明并没有包括所有可能的状况。  
在安装、保养和使用洗衣机时，您必须运用常识并谨慎操作。对于因使用不当而造成的损失，三星公司不承担责任。

## 重要安全标志和注意事项

本用户说明书中图标及符号的含义：

 警告	可能会导致严重人身伤亡或不安全的操作。
 注意	可能会导致轻微人身伤害、财产损失或不安全的操作。



警告

- 如果电源软线损坏，为避免危险，必须由制造厂或其维修部或类似的专职人员来更换。
- 使用标准的可靠的交流接地插座（3芯插座）。
  - 当故障或漏电时有触电的危险。
- 请勿将重物置于电源线上，勿让电源线受到挤压。
  - 可能发生电击或火灾。
- 请勿使用破损的插头或插座；请勿在同一个插座上使用多个电器。
  - 可能发生电击或火灾。
- 请勿用潮湿的手插拔电源插头，拔下插头时，一定要握住插头，切勿抓住电源线拉扯。
  - 可能发生电击或火灾。
- 在有煤气泄漏的地方，切勿插拔电源插头。
  - 可能发生爆炸或火灾。请立即打开门窗通风。
- 切勿将点燃的蜡烛或香烟放在洗衣机上。
  - 可能发生火灾。
- 切勿洗涤或脱水沾有汽油、煤油、酒精或溶剂类的衣物，洗衣机应远离上述材料。
  - 有发生爆炸或火灾的危险。
- 脱水期间，切勿将手放入脱水桶内。
  - 您的手可能会受到伤害。开盖15秒之后如其仍未停转，请立即停止使用，委托修理。
- 小孩或老弱人士只有在监护人充分指导下方可使用本设备，以确保安全。
  - 请看管好小孩，以免他们玩耍本设备，造成意外。
- 洗衣机内部没有任何用户可维修的部件，请将一切维修工作交由合格的维修人员进行。
  - 否则可能会导致机械故障、电击、火灾或身体伤害。
  - 本产品的保修范围不适用因用户拆卸本产品而导致的故障。



注意

- 不使用洗衣机时，请将电源线插头从插座拔下。
  - 为了防止雷击等情况。
- 当有异常声音、气味或冒烟的现象时，请立即拔下电源插头，并与三星电子技术服务中心及时联系。
- 请勿使用热水洗衣（超过50℃的水）。
  - 塑胶零件会损坏或变形；衣物也会变形、缩小或褪色。
- 脱水桶尚未完全停止旋转前，请绝对不要打开机盖，用手去碰其中的洗涤物等。
  - 即使转速很慢也有危险，请特别注意您的孩子。
- 请勿洗涤防水性的雨披、衣物等。
  - 脱水时可能会引起异常振动而致伤。
- 不可用尖锐的物品碰触控制面板。
  - 可能会引发故障，并可能触电。
- 清洗洗衣机时，请不要用水直接冲洗。
  - 可能会发生火灾或触电，并降低洗衣机的使用寿命。
- 请使用新的进水管组件，而不应再使用旧的进水管组件。

# 目录

## 安装洗衣机

05

- 05 拆除洗衣机包装
- 05 洗衣机概观
- 05 附件
- 05 选择安装位置
- 06 洗衣机水平调整
- 06 进水管的连接
- 07 放置排水管
- 07 排水管的改装方法
- 07 隔音板安装

## 洗涤衣物

08

- 08 控制面板
- 09 首次洗涤
- 09 洗衣粉如何放入
- 09 洗衣粉使用量
- 09 洗衣前检查事项及准备
- 10 洗涤步骤说明
- 10 洗涤程序
- 12 手动功能

## 洗衣机的保养

13

- 13 清洗外壳
- 13 清洗过滤网
- 13 清洗进水阀过滤网
- 13 清洗洗衣粉溶解盒

## 故障排除

14

- 14 故障排除
- 14 以下情况并非故障

## 附录

15

- 15 产品执行标准
- 15 技术参数

# 安装洗衣机

## 拆除洗衣机包装

将洗衣机的包装打开，并检查洗衣机装运时是否损坏，同时检查下图中的所有配件是否齐全。如果洗衣机在装运过程中损坏或配件不全，请立即与三星经销商联系。

## 洗衣机概观

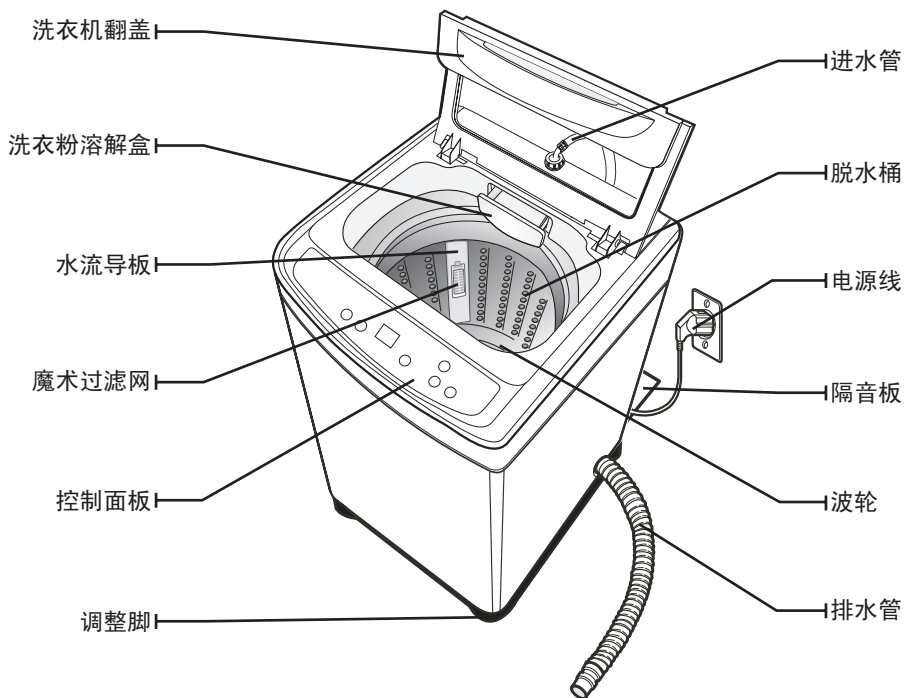

## 附件



说明书

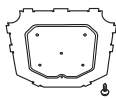

隔音板

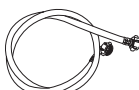

进水管



进水管接头

## 选择安装位置

在安装洗衣机之前，请按照以下要求选择安装位置。

- 将洗衣机放置在坚硬水平的地面上（如果地面不平，参见下页“洗衣机水平调整”内容）
- 避免阳光直接照射并远离热源。
- 请勿放置在潮湿的地方。
- 包装箱内附有的泡沫底垫起运输时的保护作用，使用安装时，务必去除。使用时若不去除泡沫底垫，会产生异常噪声。

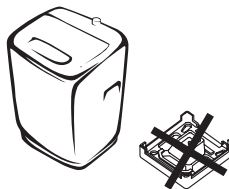

## 洗衣机水平调整

### 1. 选择要放置洗衣机的场所

如果是靠墙角放置洗衣机，则洗衣机的背面和一侧都必须离墙约10cm以上。

### 2. 通过调节洗衣机前面下部的调整脚使洗衣机水平。

### 3. 洗衣机水平调整方法

请按洗衣机对角线的方向，分别按住两侧，确认洗衣机是否晃动。如有晃动，通过调节洗衣机前面下部的调整脚，使之水平。

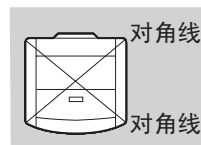
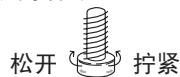

## 进水管的连接

- 请使用洗衣机专用的水龙头。



### 进水管连接方法及步骤：

1. 如图所示先把水龙头的 a 部分拧下。



2. 将 b 部分的进水管接头以顺时针的方向与水龙头连接，然后用手拧紧。

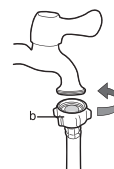

3. 将进水管另一端的接头以顺时针方向与洗衣机上的进水阀连接，然后用手拧紧。



完成连接后，如有漏水情况，请重复以上步骤重新连接进水管。

洗衣结束后，请务必关掉水龙头，洗衣时再打开。

如果进水龙头未关闭或连接不好，可能会导致漏水现象发生，并造成您的财产损失。

特别是冬天，由于气温过低，如果水龙头未关闭，水龙头内的水可能会结冰，水龙头及进水管可能冻裂，造成您的财产损失。

请使用随机提供的进水管，而不要再使用旧的进水管。

## 放置排水管

- 决定排水管的方向。
- 将排水管尾部放入落水槽中。

放置排水管时注意事项：

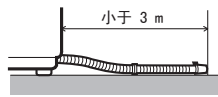
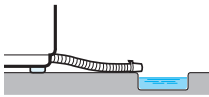
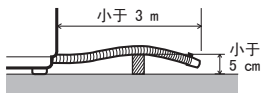
<p>排水管与其它水管连接使用时，其长度请勿超过3m。</p> 	<p>请勿将排水管尾部泡在水里</p> 	<p>排水管下部不应有5cm高的障碍物。</p> 
---	---	--

## 排水管的改装方法

排水管连接管在出厂时安装在本机左侧，用户可以根据排水场所改装在右侧。

1. 用毯子等软布垫在下面，将洗衣机向后轻轻放倒，取下“排水管取出口(右)”处孔盖。不可将洗衣机直接接触地板，因地板或洗衣机会

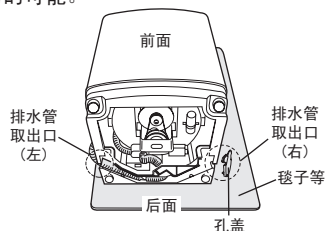

2. 将排水管从左侧的固定卡口处取出。按照“排水管取出口(左)①”、“卡口②”、“卡口③”顺序取出排水管。注意：取出时，应避免排水管损伤、破损。

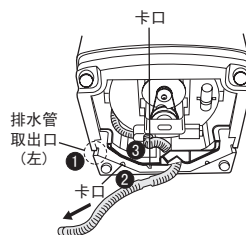

3. 将排水管从右侧的固定卡口处安装。按照“卡口④”、“排水管取出口(右)⑤”顺序安装排水管。注意：安装时，将排水管的“平滑部位”卡在“卡口④”处。

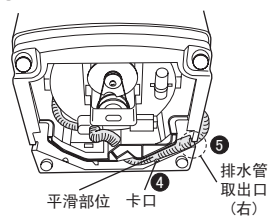

4. 将孔盖对准“排水管取出口(左)”处孔盖入，然后轻轻扶起并放好洗衣机。

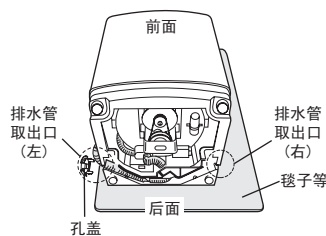

-  改装前，必须将电源断开。（因有触电的危险）  
排水管换向安装时，应避免排水管受损。如果排水管破损，会发生漏水情况。

## 隔音板安装

1. 用毯子等软布垫在下面，将洗衣机向后轻轻放倒。
2. 将隔音板上四周的卡口全部插入到洗衣机底部的安装槽内。
3. 隔音板插好后，再用说明书袋中附有的螺钉固定好。

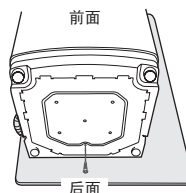

# 洗涤衣物

## 控制面板

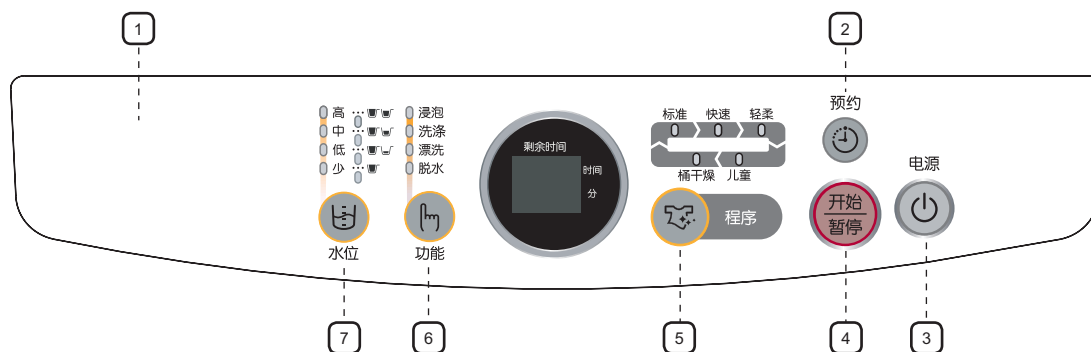

1 显示面板	显示洗涤的工作程序和错误信息。 在程序执行期间，程序指示灯亮。
2 预约键	按下此键，可根据预约的时间洗衣。 预约时间可在3-18小时之间选择。
3 电源开关	按此键可开/关洗衣机。
4 开始/暂停键	按下此键以启动机器运转。在洗涤运转时若想改变洗衣程序，则按此键使机器暂停，选择其它洗衣程序后，再按一次就可启动。
5 程序键	按下此键，可改变洗衣程序： 标准→快速→轻柔→儿童→桶干燥→标准
6 功能键	按下此键，可改变洗衣功能： 洗涤+漂洗+脱水→浸泡+洗涤+漂洗+脱水→洗涤→漂洗→脱水→洗涤+漂洗→漂洗+脱水→洗涤+漂洗+脱水
7 水位键	根据洗衣量选择水位： 中→高→中→低→少→低→中



## 首次洗涤

第一次洗涤之前，您需要在没有装入衣物的情况下完成一次全过程洗涤。操作步骤：

1. 按下电源开关。
2. 在洗衣粉溶解盒内倒入少量的洗衣粉。
3. 打开洗衣机的供水龙头。
4. 按下开始/暂停键。
  - 这样可以排出制造商在执行测试过程中残留在洗衣机内的水。

## 洗衣粉如何放入

1. 按图示箭头方向拉开洗衣粉溶解盒，将洗衣粉放入洗衣粉溶解盒中。
2. 均匀地放入一次用量的洗衣粉，避免洗衣粉溢出盒外。



请根据水位放入适量的洗衣粉。

就算使用了比正常使用量更多的洗衣粉，在洗涤效果上也没有太大的差异，漂洗不彻底会导致衣服面料的受损。

## 洗衣粉使用量

水位	水量	洗衣量	洗衣粉量	
			标准洗衣粉	浓缩洗衣粉
高	55L	7.0kg以下 (XQB60-0855 为6.0kg以下)	55g	37g
	52L		52g	35g
中	47L	4.0kg 以下	47g	31g
	44L		44g	29g
低	39L	3.0kg 以下	39g	26g
	36L		36g	24g
少	32L	1.0kg 以下	32g	21g
	30L		30g	20g

- 标准洗衣粉，每30L水30g洗衣粉为标准。
- 浓缩洗衣粉，每30L水20g洗衣粉为标准。
- 合成洗衣粉当中，泡沫较少的为最佳，“泡沫较少的洗衣粉”适合于洗衣机。
- 洗衣粉的泡沫溢至翻盖，对洗衣机的使用性能和安全无影响。

## 洗衣前检查事项及准备

为了防止您产品的故障及衣物的损伤，必须注意如下事项。

请取出口袋内的物品。

- 请您检查并清空将要洗涤的衣物口袋，发卡、硬币等坚硬的物品可能损坏衣物和洗衣机。

内衣等体积大而重量轻的衣物必须放在专用的洗涤网(需另行购买)内洗涤。

- 带金属的内衣在洗涤过程中可能脱出并且会损坏其它衣物或内桶。因此必须要放在专用细密的洗涤网内洗涤。
- 细羊毛织物、有装饰物的衣物等体积大而重量轻的衣物在洗涤时易相互缠绕，会损伤衣物，请使用洗涤网洗涤。

有铁扣子、拉链的牛仔裤或工作服等，洗涤前请先扣上扣子，拉好拉链。

对容易起毛的衣物要翻过来洗涤。

- 容易起毛的衣物要分开洗涤。不然，其它衣物会沾上灰尘、线头等东西。

不能洗涤的衣物

- 请勿洗涤或脱水带有汽油、煤油、酒精或溶剂类的衣物(因为有引起火灾的危险)。
- 羽绒类制品在洗涤和高速脱水过程中，内部羽绒会戳穿表面衣料，造成衣物损坏。建议不宜使用洗衣机洗涤。

## 洗涤步骤说明

### 洗衣步骤:

1. 打开水龙头。
2. 打开洗衣机翻盖。
3. 将衣物一件一件松散地放入洗衣桶内，不要过量。
4. 拉开洗衣粉溶解盒，加入适量的洗衣粉。
5. 关上洗衣机翻盖。
6. 按下电源开关，启动洗衣机。
7. 重复按下程序键，选择您所需要的洗涤程序：  
标准、快速、轻柔、儿童、桶干燥、...
8. 按下开始/暂停键，洗衣机开始运行。





### 洗涤过程结束后:

1. 关上水龙头。
2. 拔下洗衣机的电源插头。
3. 打开洗衣机翻盖。
4. 取出衣物。





## 洗涤程序

### 洗衣前请先确认下述事项:

- 进水管与水龙头是否接好;
- 水龙头是否打开;
- 电源插头是否插上;
- 排水管是否接好、放好。

标准程序	最常用的洗衣程序。	快速程序	因洗衣时间较短，适合洗涤颜色浅或不太脏的衣物。
<p>电源  → </p> <ol style="list-style-type: none"><li>1. 按电源开关。</li><li>2. 按开始/暂停键。 水位可以根据衣物重量自动设定，也可以按水位键选择水位。 洗涤，漂洗，脱水，依次进行； 若想暂停，请再按一次开始/暂停键，暂停期间，可改变洗衣程序。</li><li>3. 盖上翻盖。</li></ol>		<p>电源  →  → </p> <ol style="list-style-type: none"><li>1. 按电源开关。</li><li>2. 重复按程序键，选择快速程序。</li><li>3. 按开始/暂停键。 水位自动设定为低水位。 洗涤，漂洗，脱水，依次进行； 若想暂停，请再按一次开始/暂停键，暂停期间，可改变洗衣程序。</li><li>4. 盖上翻盖。</li></ol>	

## 洗涤程序

<p><b>轻柔程序</b></p>	<p>可洗涤轻柔的窗帘布及衣服等。</p>	<p><b>儿童程序</b></p>	<p>可防止残留在衣服表面的洗涤剂损伤儿童的肌肤。</p>
<p>  </p> <ol style="list-style-type: none"> <li>1. 按电源开关。</li> <li>2. 重复按程序键，选择轻柔程序。</li> <li>3. 按开始/暂停键。 水位自动设定为低水位。 洗涤，漂洗，脱水，依次进行； 若想暂停，请再按一次开始/暂停键，暂停期间，可改变洗衣程序。</li> <li>4. 盖上翻盖。</li> </ol> <p>注意：</p> <ul style="list-style-type: none"> <li>-洗轻柔衣服的水温，请勿超过30℃。</li> <li>-请按照衣服的提示方法洗衣。</li> <li>-洗衣前请先将钮扣扣好，并将衣服翻面清洗。</li> <li>-太脏的衣服，可先在不超过30℃的温水中浸泡10分钟后，再使用轻柔程序洗衣，可以洗得更干净。</li> </ul>		<p>  </p> <ol style="list-style-type: none"> <li>1. 按电源开关。</li> <li>2. 重复按程序键，选择儿童程序。</li> <li>3. 按开始/暂停键。 水位可以根据衣物重量自动设定，也可以按水位键选择水位。 洗涤，漂洗，脱水，依次进行； 若想暂停，请再按一次开始/暂停键，暂停期间，可改变洗衣程序。</li> <li>4. 盖上翻盖。</li> </ol>	
<p><b>桶干燥程序</b></p>		<p><b>预约程序</b></p>	
<p>  </p> <ol style="list-style-type: none"> <li>1. 按电源开关。</li> <li>2. 重复按程序键，选择桶干燥程序。</li> <li>3. 按开始/暂停键。 开始进行脱水； 若想暂停，请再按一次开始/暂停键，暂停期间，可改变洗衣程序。</li> <li>4. 盖上翻盖。</li> </ol>		<p>  </p> <ol style="list-style-type: none"> <li>1. 按电源开关。</li> <li>2. 按程序键，选择洗衣程序。 快速、桶干燥程序不能再选择预约程序。</li> <li>3. 按预约键，选择预约时间。 预约时间从3小时到18小时可任意选择，间隔为1小时。 例如：按3次预约键，则预约时间为5小时。</li> <li>4. 按开始/暂停键。</li> <li>5. 盖上翻盖。 洗涤将按照您预约的时间结束。</li> </ol>	

## 手动功能

按动功能键，可手动选择以下七种不同功能。

<p>浸泡+洗涤+漂洗+脱水 按电源开关 按功能键一次 按开始/暂停键一次 依次进行浸泡, 洗涤, 漂洗及脱水 洗涤进行时, 若按功能键, 可改变漂洗次数, 漂洗次数在1-5次之间可选择。</p>	
<p>洗涤 按电源开关 按功能键二次 按开始/暂停键一次 开始进行洗涤 洗涤进行时, 若按功能键, 可改变洗涤时间。</p>	
<p>漂洗 按电源开关 按功能键三次 按开始/暂停键一次 开始进行漂洗 漂洗进行时, 若按功能键, 可改变漂洗次数, 漂洗次数在2-5次之间可选择。</p>	
<p>脱水 按电源开关 按功能键四次 按开始/暂停键一次 开始进行脱水 脱水进行时, 若按功能键, 可改变脱水时间。</p>	
<p>洗涤+漂洗 按电源开关 按功能键五次 按开始/暂停键一次 依次进行洗涤及漂洗 洗涤进行时, 若按功能键, 可改变漂洗次数, 漂洗次数在1-5次之间可选择。</p>	
<p>漂洗+脱水 按电源开关 按功能键六次 按开始/暂停键一次 依次进行漂洗及脱水 漂洗进行时, 若按功能键, 可改变漂洗次数, 漂洗次数在2-5次之间可选择。</p>	
<p>洗涤+漂洗+脱水 按电源开关 按功能键七次 按开始/暂停键一次 依次进行洗涤, 漂洗及脱水 洗涤进行时, 若按功能键, 可改变漂洗次数, 漂洗次数在1-5次之间可选择。</p>	



只选择“洗涤”或“洗涤+漂洗”时，为了避免起皱，洗衣机最后不排水。  
想排水时，请选“脱水”。

选择浸泡程序并漂洗五次以上时，时间超过99分钟，显示器无法显示，故显示1H。

# 洗衣机的保养

## 清洗外壳

1. 用柔软布料和不含腐蚀成分的家用清洁剂擦拭洗衣机外壳，包括控制面板。
2. 用柔软布料擦干外壳。
3. 切勿用水冲洗外壳，以免造成洗衣机部件的损坏。

## 清洗过滤网

先将过滤网向下取出，将过滤网打开并取出棉絮，用水冲洗后，恢复成原状，再装回洗衣机上。

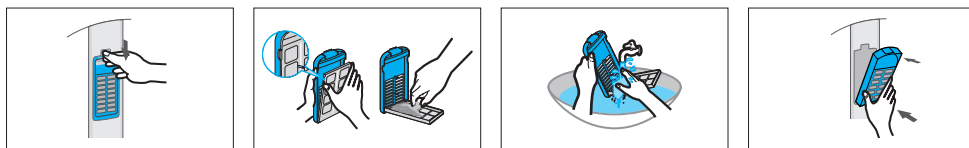

## 清洗进水阀过滤网

请定期清洗进水阀过滤网：将过滤网从进水阀内拔出，用刷子清除过滤网上的污垢，用水冲洗后，再插入到进水阀内。

注意：  
进水阀过滤网的污垢会引起不进水或者进水量很小等问题。  
过滤网清洗后，请务必装回进水阀内。



## 清洗洗衣粉溶解盒

1. 向外拉出洗衣粉溶解盒，并向上倾斜，取下溶解盒。
2. 用水清洗溶解盒。
3. 清洗后，将溶解盒装回到洗衣机上。

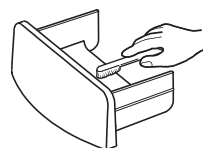

# 故障排除

## 故障排除

洗衣机不运转  
水龙头是否打开？  
电源插座是否插好？  
电源是否打开？  
保险丝是否完好？  
水是否足够？  
检查开始/暂停键是否按下。

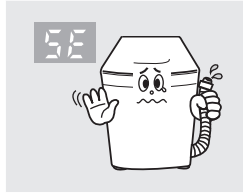

无法排水  
排水管是否放下？  
排水管是否冻结？  
排水管是否阻塞？  
若在15分钟内仍无法排水，蜂鸣器发出声音，且剩余时间显示“5E”。

无法进水  
水龙头是否打开？  
是否停水？  
进水管或连接管是否阻塞？  
水龙头是否冻结？  
若在4分钟内仍无法给水，蜂鸣器发出声音，且剩余时间显示“4E”。

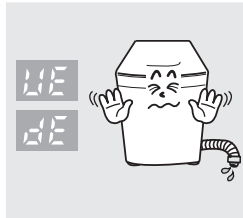
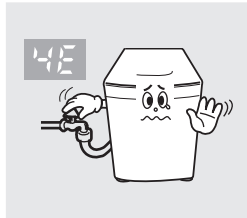

无法脱水  
衣物是否摊平放在洗衣桶内？  
洗衣机是否安放平稳？  
洗衣机翻盖是否盖上？

## 以下情况并非故障

情况	原因
在脱水过程中突然转为漂洗过程	当衣物不平衡时，为了自动调整衣物的不平衡状态，会自动转换为漂洗过程，然后恢复脱水。 如上述修正进行后，该现象还未得到调整，则蜂鸣器发出鸣叫，此时只需打开翻盖将衣物放平即可。
洗衣机不进水，波轮反复地旋转	选择洗衣程序并按“开始/暂停”按钮后，洗衣机通过旋转波轮来检测洗衣量并选择水位，然后进水。
在脱水开始时，脱水桶会时断时续地旋转	脱水开始时，脱水桶慢慢起动，然后加快，是进行间歇脱水过程，以避免肥皂泡的残留。
在洗涤过程中进水	微电脑在洗衣和漂洗过程中时时检测水位，水位较低时，会自动进水。
排水动作前波轮的轻微、持续、反复地旋转	为了防止脱水时衣物偏于一边产生不平衡现象(脱水时衣物偏向一边将产生异常噪音)。
控制面板局部轻微发热	如电源线一直插在插座上，控制面板局部有轻微发热的现象，这是正常情况，请放心使用。拔下电源插头，则该现象自动消失。
显示的洗涤时间与实际洗涤时间有偏差	因为全国各地区的水压、电压及电源频率不同，洗衣机各程序实际运行的时间与电脑板时钟设定的时间会存在差异。
控制面板显示“nd”	洗衣程序结束后，控制面板上显示“nd”，程序结束提示音同时响起。这是正常情况。这是提醒您洗衣机工作结束了。音乐结束后，“nd”会自动熄灭。

# 附录

## 产品执行标准

本机符合产品执行标准:

GB4706.1\GB4288\GB4706.24\GB4706.26\GB4343.1\GB17625.1\GB1906\GB12021.4

## 技术参数

产品类型	波轮式全自动洗衣机	
产品型号	XQB70-Q85S	XQB60-Q85S
外形尺寸	W540mm x D565mm x H890mm	W540mm x D565mm x H890mm
标准用水量(标准程序)	168L	144L
产品重量	31kg	31kg
额定洗涤和脱水容量	7.0kg	6.0kg
额定电压及频率	220V/50Hz	
额定消耗功率	330W	
使用水压	0.03MPa-1MPa	
脱水桶转速	760r/min	
洗衣方式	波轮式	
脱水方式	离心式	
洗涤噪音	声压级(A计权):48dB	
	声功率级(A计权):60dB	
脱水噪音	声压级(A计权):58dB	
	声功率级(A计权):70dB	

能效等级测定时使用的是“儿童洗”程序。



## 三星全球服务网

如果您对三星产品有任何咨询或建议，请联系三星客服中心

服务电话：400-810-5858 010-6475-1880

网址：[www.samsung.com/cn](http://www.samsung.com/cn)

联系地址：北京市朝阳区利泽中二路2号B座二层

三星电子（北京）技术服务有限公司

邮编：100102

苏州三星电子有限公司

DC68-02566C