

hp photosmart  
7550

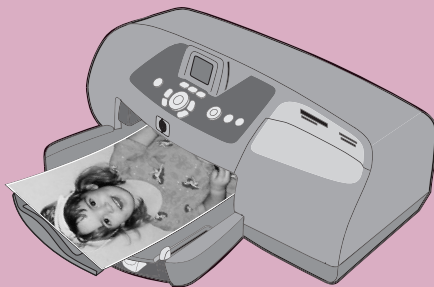

# 基本操作指南



© 版权所有 2002 Hewlett-Packard Company

保留所有权利。未经惠普公司事先书面许可，本文档的任何部分不得影印、复制或翻译成其它语言。

本文档所含内容如有修改，恕不另行通知。对其中包含的错误或由供给、使用本资料或由本资料的实用性而引起的偶然或继发的损失，惠普不承担任何责任。

HP、HP 徽标和 Photosmart 为 Hewlett-Packard Company（惠普公司）所有。

Secure Digital 徽标是 SD Association 的商标。

Microsoft 和 Windows 是 Microsoft Corporation 的注册商标。

Compactflash、CF 和 CF 徽标是 Compactflash Association (CFA) 的商标。

Mac、Mac 徽标和 Macintosh 是 Apple Computer, Inc. 的注册商标。

IBM 是 International Business Machines Corporation 的注册商标。

其它品牌及其产品均为其各自拥有者的商标或注册商标。

本文档中的某些照片的版权由原始所有人所有。

# 目录

<b>1 使用入门</b> .....	<b>1</b>
欢迎 .....	1
打印机部件 .....	2
背面 .....	2
正面 .....	3
控制面板 .....	4
卡插槽 .....	5
指示灯 .....	5
纸张信息 .....	6
将纸张装入进纸盘 .....	6
在照片纸盘中装入相纸 .....	7
打印墨盒信息 .....	8
使用备用模式 .....	9
安装或更换打印墨盒 .....	9
使用控制面板 .....	11
使用按钮 .....	11
使用指示灯 .....	12
菜单图 .....	13
<b>2 与数码相机一起使用打印机</b> .....	<b>15</b>
打印相机选定的照片 .....	15
选择并打印照片 .....	15
从存储卡打印 .....	16
支持的存储卡 .....	16
插入存储卡 .....	17
确定要打印的照片 .....	19
从控制面板打印照片 .....	20

<b>3</b>	<b>与计算机联用打印机.....</b>	<b>21</b>
	从 Windows PC 打印.....	21
	从软件应用程序打印.....	21
	使用 Windows PC 任务栏图标.....	22
	从 Macintosh 打印.....	25
	从软件应用程序打印 (OS X 或 OS 9.x).....	25
<b>4</b>	<b>故障排除.....</b>	<b>27</b>
	Windows PC 连接问题.....	27
	Macintosh 连接问题.....	28
	打印诊断页.....	29
	USB 连接问题.....	30
	打印机问题.....	35
	打印问题.....	39
<b>5</b>	<b>规格.....</b>	<b>52</b>
	系统要求.....	52
	规格.....	53
	<b>索引.....</b>	<b>54</b>

# 使用入门

# 1

## 欢迎

感谢您购买 HP Photosmart 打印机！您的新打印机附有以下文档，可以帮助您由入门到精通使用打印机：

- 《**安装指南**》— HP Photosmart 《安装指南》是打印机随附的说明书。它含有快捷方便的说明，可以帮助您安装打印机和打印机软件。
- 《**基本操作指南**》— HP Photosmart 《基本操作指南》就是您正在阅读的手册。它包括帮助您熟悉新打印机的快速参考指南。此指南说明如何使用打印机的基本功能，它还包括硬件疑难排除信息。
- 《**软件安装和产品支持**》— HP Photosmart 《软件安装和产品支持》手册解释如何安装和设置打印机随附的软件。它包含软件疑难排除信息，而且还说明了如何从 [www.hp.com](http://www.hp.com) 得到支持以及如何同 HP 支持和服务进行联系。
- 《**HP Photosmart 打印机帮助**》— HP Photosmart 打印机帮助是说明如何使用新打印机的更多高级功能的联机指南。它还包括打印机的保养与维护信息，以及有关高级疑难排除和错误信息的内容。

当您在计算机上安装了 HP Photosmart 软件后，您可以查看并打印《HP Photosmart 打印机帮助》。

## 查看 hp photosmart 打印机帮助

- **Windows PC:** 从**开始**菜单中选择**程序**、**Hewlett-Packard**、**Photosmart 打印机 130、230、7150、7345、7350、7550** 和 **HP 照片及图像控制器**。从 **HP 照片及图像控制器** 中单击**帮助**。
- **Macintosh:** 插入 **HP Photosmart CD**。在**用户文档**文件夹中选择**语言**，然后单击 **photosmart 7550.html 文档**。

## 打印 hp photosmart 打印机帮助

- **Windows PC:** 在“HP Photosmart 打印机帮助”窗口的顶部导航栏中单击**打印**。
- **Macintosh:** 单击您要打印的图文框。从 **File (文件)** 菜单中，选择 **Print (打印)**，或在浏览器的顶部导航栏中单击 **Print (打印)**。

# 打印机部件

## 背面

### USB 端口

使用此端口可将打印机连接到计算机

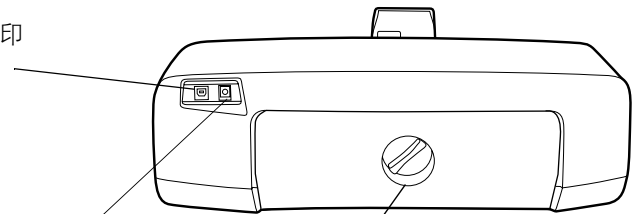

### 电源线连接

可连接打印机所带的电源线

### 后入口盖

拿掉此盖清除卡纸

## 正面

### 出纸盘

这个可装卸的纸盘承载打印出的照片或文档

### 控制面板

有关详细信息，请参见第 4 页上的“控制面板”

### LCD

此显示屏可显示照片和菜单选项

### 存储卡插槽

有关详细信息，请参见第 5 页上的“卡插槽”

### 相机端口

使用此端口将 HP 直接打印数码相机连接到打印机

### 侧盖

打开此盖可更换打印墨盒

### 纸张宽度导板

调整此导板使其紧靠进纸盘中纸张的边缘

### 照片纸盘

打开盖后可在照片纸盘中装入 10 x 15 厘米 (4 x 6 英寸) 的相片

### 进纸盘

将纸张或信封放在此盘中进行打印

### 出纸盘延伸板

可调整此导板以适应各种纸张长度

### 纸张长度导板

调整此导板使其紧靠进纸盘中纸张的末端

### 照片纸盘滑轨

使用此滑轨装上或卸下照片纸盘

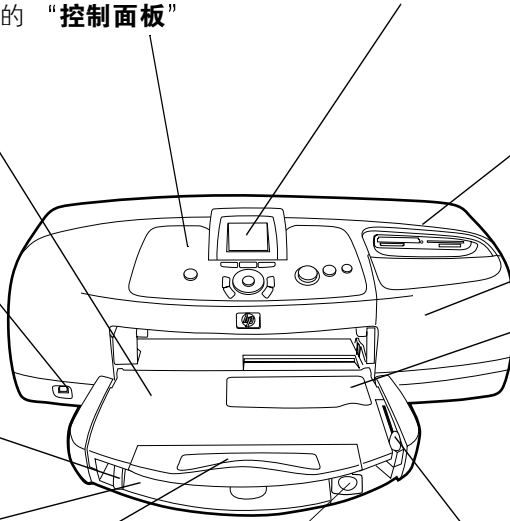

## 控制面板

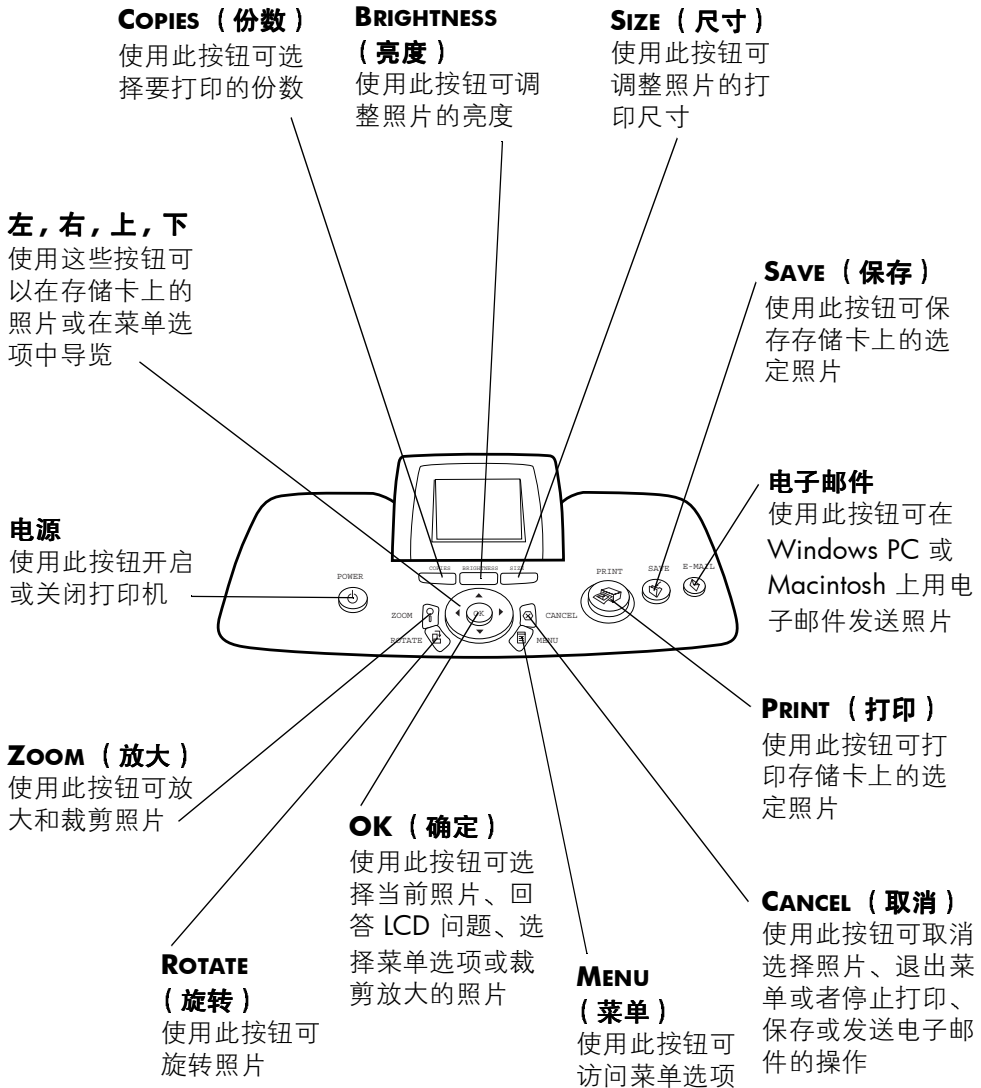



## 卡插槽

### CompactFlash/IBM Microdrive 存储卡插槽

将 CompactFlash 或 IBM Microdrive 存储卡插入此插槽中可查看、保存或打印照片

### SmartMedia 存储卡插槽

将 SmartMedia 存储卡插入此插槽中可查看、保存或打印照片

### MultiMediaCard/Secure Digital 存储卡插槽

将 MultiMediaCard 或 Secure Digital 存储卡插入此插槽中可查看、保存或打印照片

### Memory Stick 存储卡插槽

将 Memory Stick 存储卡插入此插槽中可查看、保存或打印照片

## 指示灯

### 打印指示灯亮（绿色）

电源是开启的

### 灭

电源是关闭的

### 闪烁（绿色）

打印机正在工作

### 闪烁（黄色）

打印机需要关注

### 存储卡指示灯（绿色）

没有正确插入存储卡

### 灭

未插入存储卡

### 闪烁

存储卡与打印机或计算机之间正在传输信息

## 纸张信息

您可以在各式各样的纸张类型和尺寸（从索引卡和相纸到信封和透明胶片）上进行打印。我们建议使用 HP 设计的喷墨打印纸以得到最佳的效果。



如果您使用的是 HP 设计的喷墨打印纸，请记住在打印机的“属性”对话框 (Windows PC) 或“Print (打印)”对话框 (Macintosh) 中设置纸张类型。

- 对所有受支持的纸张类型和尺寸使用进纸盘
- 在 10 x 15 厘米（4 x 6 英寸）的相纸上打印时使用照片纸盘
- 需要打印单个信封时使用出纸盘上的信封槽

有关支持的纸张类型和尺寸的详细信息，请参见第 52 页上的“规格”。

### 将纸张装入进纸盘

- 1 抬起出纸盘。

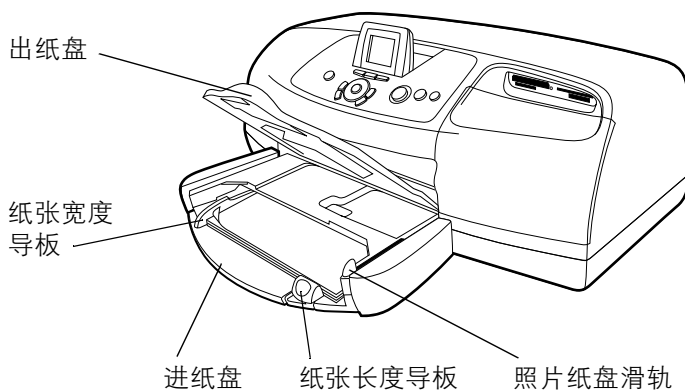

- 2 拉出进纸盘上的纸张长度导板，并尽可能远地向左滑动纸张宽度导板。

- 3 在进纸盘中放入一叠纸。
  - **打印面朝下**装入纸张。打印机会拉入纸张、将其翻转、然后在纸张上打印，打印完的文档在出纸盘中正面朝上。
  - 始终将短边朝着您以纵向装入纸张。
  - 注意装入的纸不要太多或太少。如果纸盘中仅有一两页纸，打印机可能难以拉入纸张，或者纸张会弄皱，从而无法正确送入。
  - 请一次使用一种类型和尺寸的纸张。请勿在进纸盘中混用类型或大小不同的纸张。
- 4 将照片纸盘滑轨朝着您移动直到它停止。这将卸下照片纸盘。
- 5 调整纸张宽度导板，使其紧靠纸的边缘，同时保持纸张平整。这有助于将纸张平直地送入打印机。
- 6 放下出纸盘。

## 在照片纸盘中 装入相纸

当您使用照片纸盘时，可以将纸张留在进纸盘中。



如果在打印作业进行过程中照片纸盘中的相纸用完了，打印机将使用进纸盘中的纸继续打印。

- 1 将照片纸盘滑轨朝着您移动直到它停止。这将卸下照片纸盘。
- 2 抬起照片纸盘盖。
- 3 **打印面朝下**在照片纸盘中装入纸张。如果使用的是带裁边的纸，插入纸张时请将裁边最后送入。打印机取入纸张，将其翻转过来，然后在纸上打印；完成的文档面朝上送入出纸盘。
  - 在照片纸盘中可以装入多达 20 张纸。
  - 注意装入的纸不要太多或太少。如果照片纸盘中只有一两张纸，打印机将很难仅拾取一张纸。

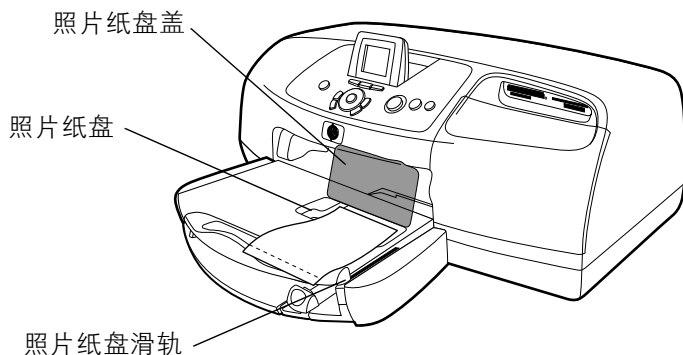

- 4 放下照片纸盘盖。
- 5 将照片纸盘滑轨从您的位置移开（朝着打印机内部移动）直到它停在纸张的边缘。这将装上照片纸盘。
- 6 当使用完照片纸盘后，将照片纸盘滑轨朝着您移动直到它停止。这将卸下照片纸盘以便打印机使用进纸盘中的纸张。

有关下列内容的详细信息，请参见 HP Photosmart 打印机帮助：

- 装入单个信封
- 装入一叠信封
- 装入索引卡和其它小介质
- 装入透明胶片

## 打印墨盒信息

您的 HP Photosmart 打印机配有三个打印墨盒小隔间：

- **HP #57 (C6657A)** — 三色打印墨盒
- **HP #58 (C6658A)** — 照片打印墨盒
- **HP #56 (C6656A)** — 黑色打印墨盒

三个墨盒全部安装好才能确保获得最佳的打印输出质量。

## 使用备用模式

备用模式使您可以在一个或两个打印墨盒出现故障、油墨用完或与打印机不兼容时仍能继续打印。如果 LCD 上出现打印墨盒的错误消息，请取出打印墨盒并关闭侧盖，以进入备用模式。您将看到一条提醒您打印机正处于备用模式的信息。

以备用模式打印会降低打印机的速度并影响打印质量。

如仅用下列一种打印墨盒进行打印 ...	结果为 ...
黑色打印墨盒	以灰度打印彩色
三色打印墨盒	打印为彩色但黑色打印为灰色
照片打印墨盒	以灰度打印彩色



尽管备用模式使您可以继续打印，但打印质量会降低。为得到最佳打印质量，确保尽快更换缺少的打印墨盒。

## 安装或更换打印墨盒

为获得打印机的最佳性能，只应使用原装的 HP 打印耗材，包括 HP 原装打印墨盒。

要最大程度地使用打印墨盒，请用**电源**按钮关闭打印机。在打印指示灯关闭前不要拔掉打印机的插头或关闭电源（如接线板）。这使打印机能以保护状态存放打印墨盒。

**小心！** 检查所使用的打印墨盒是否正确。不要自己重新灌注打印墨盒。因调整或重新灌注 HP 打印墨盒所导致的损坏明确排除在 HP 打印机保修范围外。

- 1 如果打印机是关闭的，请按打印机控制面板上的**电源**按钮开启打印机。
- 2 在进纸盘中装入普通纸，使得在安装打印墨盒后打印机能打印校准页。
- 3 打开侧盖。
- 4 将手指放在底座门上的数字下面并拉出，抬起要安装或更换的打印墨盒底座门。打印墨盒门将弹开。
- 5 如果要更换打印墨盒，轻轻取出旧的打印墨盒，将其丢弃或回收利用。

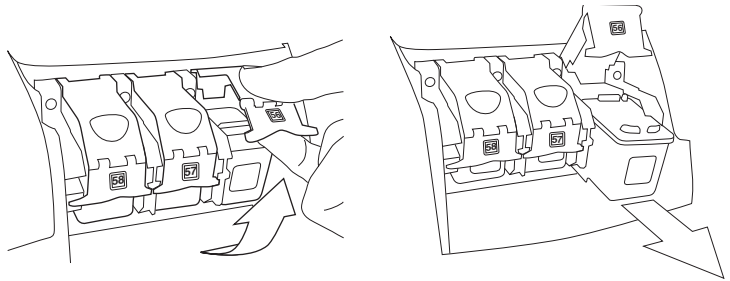

- 6 将新的打印墨盒从包装中取出。
- 7 抓住粉色小片并轻轻剥去塑料带。确保仅去除了透明胶带。不要触碰或取下铜接点。

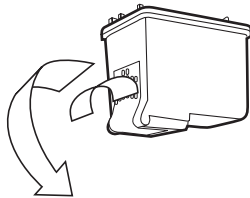

不要触摸油墨喷嘴或铜接点。触摸这些部件可能会导致打印墨盒故障。

## 8 插入打印墨盒：

- 拿着打印墨盒，使铜接点先进入打印机。将打印墨盒顶部左右两侧的凸起与打印墨盒底座内的凹槽对齐。小心地将打印墨盒送入底座，然后稳稳地将墨盒推入直到它停止不动。

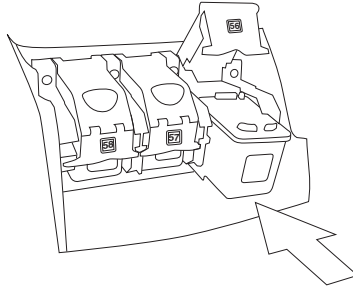

- 放下底座门。将手指放在底座门的上面。将拇指放在底座门上数字的下面，朝前拿着它并向下推底座门。松开底座门将打印墨盒锁定到位。

## 9 关闭侧盖。打印机将打印出校准页。

# 使用控制面板

## 使用按钮

打印机上的控制面板有如下几个按钮：

- **亮度** — 使用此按钮可调整照片的亮度 按住该按钮可快速更改亮度。
- **取消** — 使用此按钮可取消选择照片、退出菜单或者停止打印、保存或发送电子邮件的操作。
- **份数** — 使用此按钮可选择要打印的份数。按住该按钮可快速更改份数。
- **电子邮件** — 使用此按钮可通过电子邮件发送照片。
- **左、右、上、下** — 使用**左**或**右**箭头可在存储卡上的所有照片中滚动。使用**上**或**下**箭头可在菜单选项或选定照片中滚动。按住这些箭头可快速更改选择。
- **菜单** — 使用此按钮可访问菜单选项。
- **确定** — 使用此按钮可选择当前照片、回答 LCD 问题、选择菜单选项或裁剪放大的照片。

- **电源** — 使用此按钮可开启或关闭打印机。
- **打印** — 使用此按钮可打印存储卡上的照片。
- **旋转** — 使用此按钮可以 90° 为递增单位旋转选定的照片或裁剪框。
- **保存** — 用此按钮可将存储卡上的照片保存到计算机上。
- **尺寸** — 使用此按钮可调整照片的打印尺寸。按住该按钮可快速更改尺寸。
- **缩放** — 使用此按钮可更改当前选定照片的放大程度，或者裁剪照片。

## 使用指示灯

打印机的控制面板上有两个指示灯：

- **打印指示灯** — 此灯亮说明电源已打开。当此灯呈绿色闪烁时，表示打印机正在工作。当此灯呈黄色闪烁时，表示打印机需要关注。
- **存储卡指示灯** — 此灯灭说明没有存储卡插在存储卡插槽中。若此灯为绿色，则说明存储卡已正确插入。当此灯呈绿色闪烁时，说明信息正在存储卡与打印机或计算机之间传输。



# 菜单图

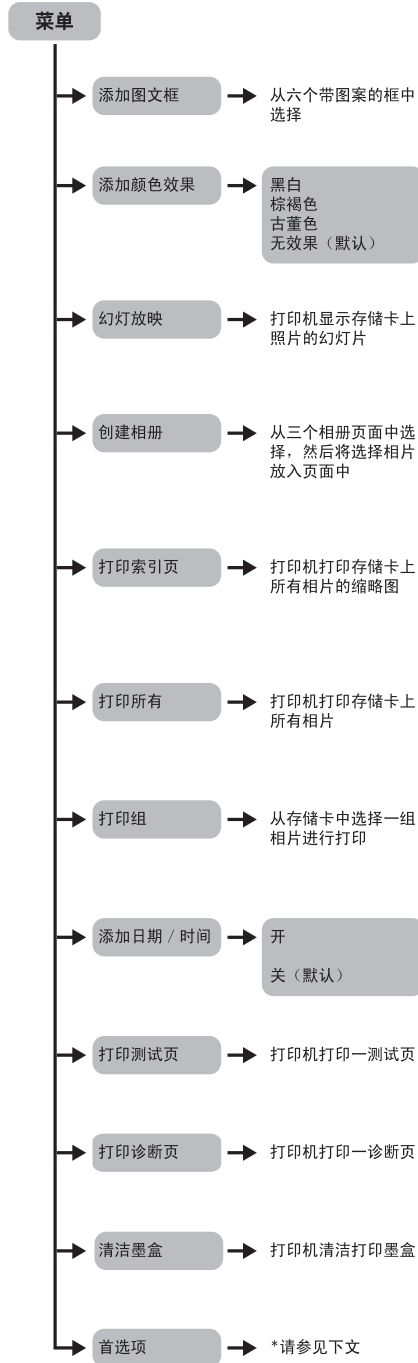

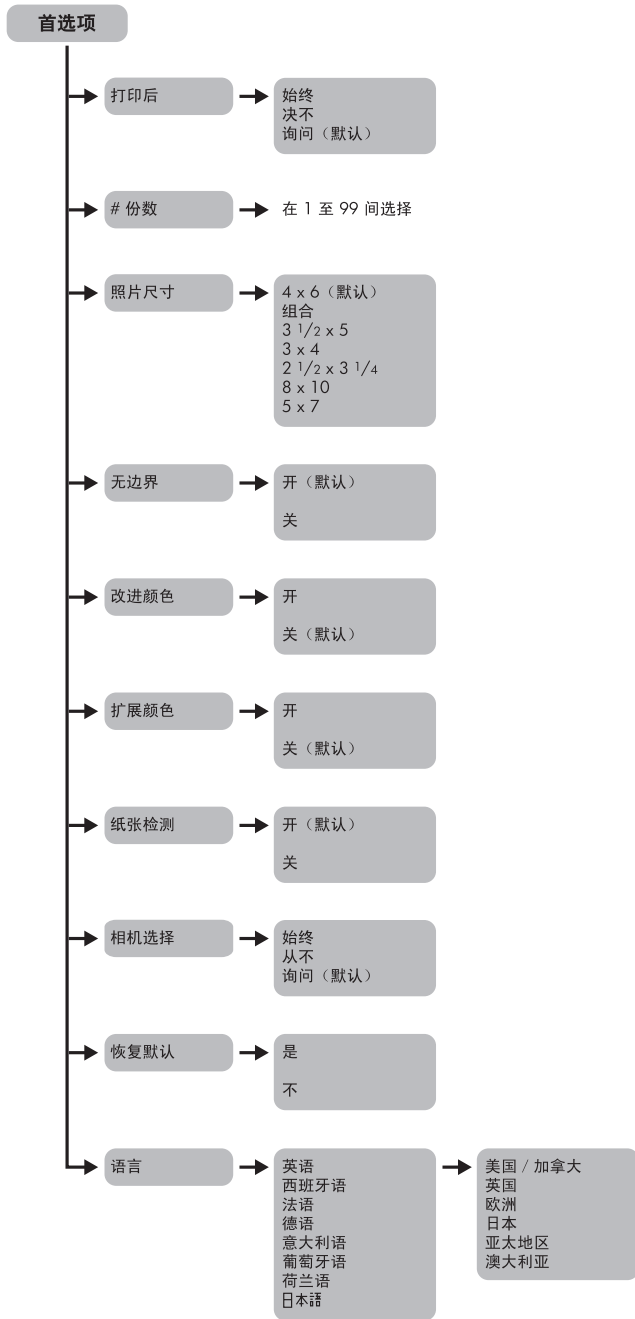

# 与数码相机一起使用 打印机

# 2

HP Photosmart 7550 打印机使您可以从“HP 直接打印数码相机”打印精美的照片，而不必使用计算机。

## 打印相机选定的照片

如果您有 HP 直接打印数码相机，则可以使用打印机打印相机选定照片。

### 选择并打印 照片

- 1 使用相机的“共享”菜单选择要打印的照片。
- 2 使用相机随附的 USB 缆线，将相机连接到打印机正面的相机端口。

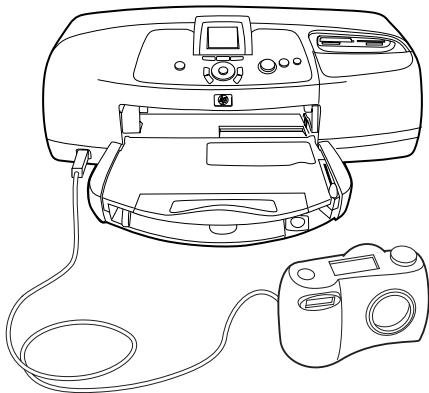

- 3 将相机连接到打印机时，相机的“打印设置”菜单将出现。使用此菜单可以：
  - 更改已选定要打印的照片
  - 选择纸张类型
  - 选择纸张尺寸

4 当打印准备就绪时，请按照相机 LCD 上的说明操作。



要了解有关如何使用相机选定照片的详细信息，请参阅相机随附的文档。

## 从存储卡打印

如果您的数码相机使用存储卡存储照片，可以通过将存储卡插入打印机来打印照片，而不需使用计算机。打印机的 LCD 可引导您完成整个过程。

您的打印机可以支持七种存储卡。这些卡由多家供应商制造并有各种存储容量可供使用。您可以在购买数码相机的地方或大多数计算机用品商店购买到存储卡。

### 支持的存储卡

打印机可以读取 **CompactFlash™ 协会 (CFA) 认证的 I 或 II 型**、**IBM Microdrive™** (最高 528 MB)、**SmartMedia™**、**MultiMediaCard™**、**Secure Digital™** 和 **Memory Stick™** 存储卡。

**小心！** 使用其它任何类型的存储卡可能会损坏存储卡和打印机。

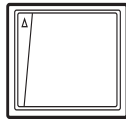

CompactFlash  
I 型或 II 型

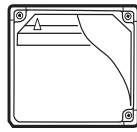

IBM Microdrive  
(最高 528 MB)

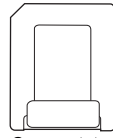

SmartMedia

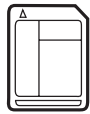

MultiMediaCard

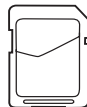

Secure Digital



Memory Stick

如果您的数码相机支持多种文件类型，则它可以以多种不同的文件格式保存照片，如 JPEG、未压缩的 TIFF、FlashPix 和 RAW 等。可以直接打印存储卡中的 JPEG 和未压缩 TIFF 文件。要打印其它文件类型，请将照片保存到计算机并使用软件应用程序进行打印。

## 插入存储卡

使用数码相机拍照后，可以将存储卡插入打印机立即打印照片，或者使用打印机将照片保存到计算机中。



打印机一次只能访问一张存储卡。

正确地插入存储卡后，存储卡指示灯将亮起。LCD 迅速显示存储卡上的照片数量，然后显示第一张照片。

**小心！** 不要在存储卡指示灯闪烁时拔出存储卡。如果在正在访问存储卡时将其取出，将损坏打印机或存储卡，或者存储卡上的信息。

## 插入 CompactFlash 或 IBM Microdrive 存储卡

将存储卡插入左上角的存储卡插槽，使卡的正面朝上。先将有针孔的边缘插入打印机。

**小心！** 使用其它方法插入卡可能损坏存储卡或打印机。

将存储卡轻轻推入打印机，直到停止移动。卡有可能没有完全插入打印机，但对卡用力过大可能导致损坏存储卡和打印机。

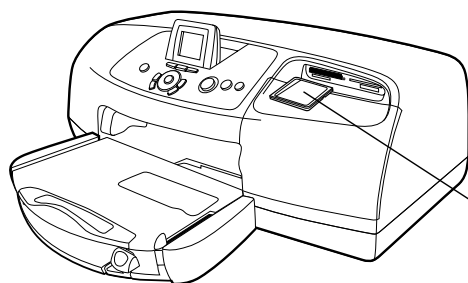

CompactFlash 或  
IBM Microdrive  
存储卡

### 插入 MultiMediaCard 或 Secure Digital 存储卡

将存储卡插入左下存储卡插槽，使卡的正面朝上，有金属接点的面朝下。先将有金属接点的一端插入打印机。

**小心！** 使用其它方法插入卡可能损坏存储卡或打印机。

将存储卡轻轻推入打印机，直到停止移动。卡有可能没有完全插入打印机，但对卡用力过大可能导致损坏存储卡和打印机。

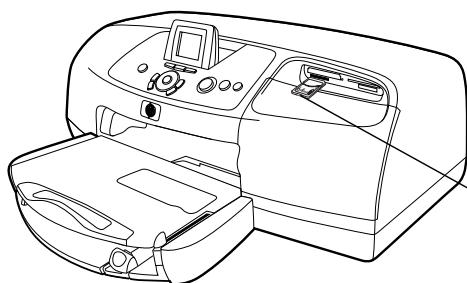

MultiMediaCard  
或 SecureDigital  
存储卡

### 插入 SmartMedia 存储卡

将存储卡插入右上存储卡插槽，使卡的正面（黑色面）朝上，有金属接点的面朝下。先将有金属接点的一端插入打印机。

**小心！** 使用其它方法插入卡可能损坏存储卡或打印机。

将存储卡轻轻推入打印机，直到停止移动。卡有可能没有完全插入打印机，但对卡用力过大可能导致损坏存储卡和打印机。

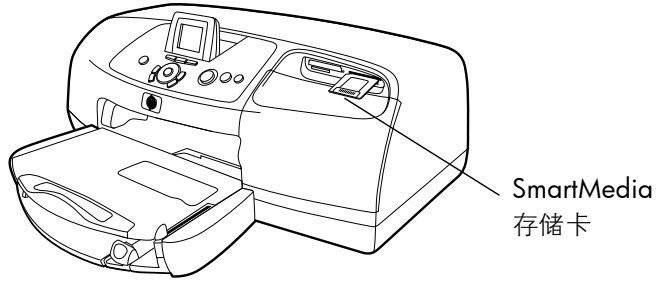

### 插入 Memory Stick 存储卡

将存储卡插入右下存储卡插槽，使有金属接点的面朝下。先将有金属接点的一端插入打印机。

**小心！** 使用其它方法插入卡可能损坏存储卡或打印机。

将存储卡轻轻推入打印机，直到停止移动。卡有可能没有完全插入打印机，但对卡用力过大可能导致损坏存储卡和打印机。

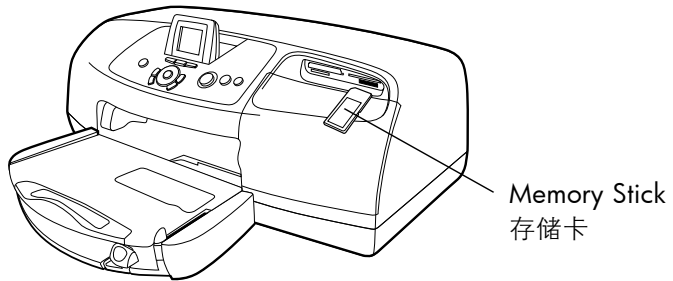

## 确定要打印的照片

您可以通过在打印机的 LCD 上查看照片或通过打印索引页来确定要打印哪些照片。

## 在 LCD 上查看照片

- 1 将存储卡插入打印机的存储卡插槽。
- 2 等待卡中存储的第一张照片出现在 LCD 上，然后按**向左**或**向右**箭头查看照片。每按一次箭头都会有一张新照片出现在 LCD 上。

## 打印照片索引页

- 1 将存储卡插入打印机的存储卡插槽。
- 2 等待卡中存储的第一张照片出现在 LCD 上，然后按打印机控制面板上的 **MENU (菜单)** 按钮。
- 3 按**向下**箭头，直到 **Print index page (打印索引页)** 在 LCD 上突出显示，然后按 **OK (确定)** 按钮。

有关从存储卡上打印或保存照片的信息，请参见《HP Photosmart 打印机帮助》。

## 从控制面板打印照片

要打印存储卡上的照片，方法很简单：将存储卡插入打印机的存储卡插槽，选择要打印的照片，然后按 **PRINT (打印)** 按钮。

- 1 将存储卡插入打印机的存储卡插槽。
- 2 等待卡中存储的第一张照片出现在 LCD 上，然后按**向左**或**向右**箭头，直到要打印的照片出现在 LCD 上。
- 3 按 **COPIES (份数)**、**BRIGHTNESS (亮度)** 或 **SIZE (尺寸)** 按钮调整打印设置。



要一次打印多张照片，请按 **OK (确定)** 按钮选择各张照片。

- 4 按 **PRINT (打印)** 按钮。

有关打印单张或多张照片、打印一组连续的照片或打印各种不同尺寸照片的详细信息，请参见《HP Photosmart 打印机帮助》。



# 与计算机联用打印机

# 3

HP Photosmart 7550 打印机 可以与任何允许打印的 Windows PC 或 Macintosh 软件应用程序联用。您可以打印各种项目，如相册页、贺卡或新闻稿。

如果您已经知道如何与计算机联用打印机，则可以按常规开始打印。如果您还不熟悉如何打印，或者有一些疑问，通过本章可以了解到这方面的更多内容。

从计算机进行打印时，将不会采用打印机上的控制面板设置，此时计算机上的软件将覆盖打印机的打印设置。

## 从 Windows PC 打印

### 从软件应用程序打印

- 1 从软件应用程序的**文件**菜单中选择**打印**。
- 2 在“打印”对话框中，选择要打印的页面和份数。



- 3 要访问更高级的设置，单击**属性**。设置打印机属性（如打印质量和纸张类型）并单击**确定**。

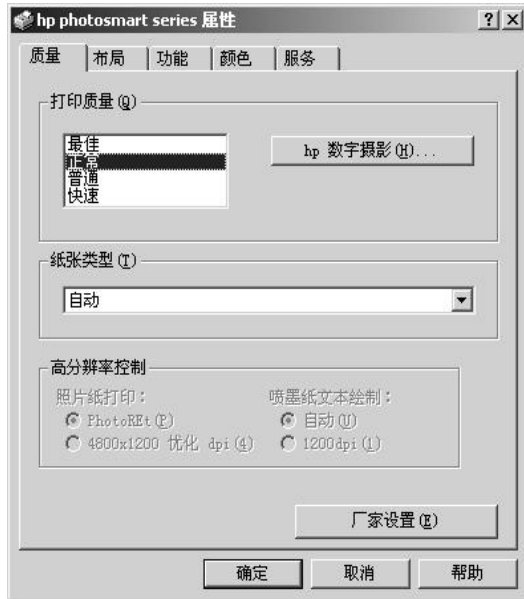

要了解有关可用设置的详细信息，请单击打印机“属性”对话框右下角的**?**，然后单击您要进一步了解的项目。您也可以单击**帮助**。



- 4 单击**确定**开始打印。

有关下列内容的详细信息，请参见 HP Photosmart 打印机帮助：

- 更改默认打印设置
- 缩放、旋转和裁剪照片
- 调整照片颜色和亮度
- 打印相册和索引页

## 使用 Windows PC 任务栏图标

安装打印机软件后，Windows 任务栏中将出现两个图标：

- HP Photosmart 打印机图标 
- HP Photosmart 存储卡图标 

这些图标可以帮助您执行各种任务。



### hp photosmart 打印机图标

使用打印机图标可访问打印机的“属性”对话框、选择默认打印机或者访问 HP Photosmart 工具箱。

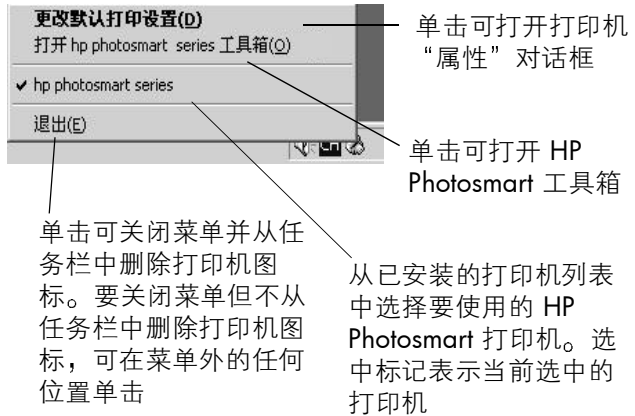

- 当您单击打印机图标时，打印机“属性”对话框会出现。
- 当右击打印机图标时，会出现下列菜单。从菜单中选择您所需的选项。



### hp photosmart 存储卡图标

使用存储卡图标可以确定打印机的状态、访问存储卡中存储的照片和显示连接对话框。

图标的外观可以表示打印机的状态。

	存储卡图标为绿色时，表示存储卡已插入到打印机中，且打印机准备访问存储卡中存储的照片。
	存储卡图标为灰色时，表示存储卡未插入到打印机中。
	存储卡图标上出现红色 "x" 时，表示打印机和计算机之间的连接中断。要从计算机打印，必须重新建立通讯。有关重新建立通讯的信息，请参见第 27 页上的 <b>“Windows PC 连接问题”</b> 。

当您右键单击存储卡图标时，会出现下面的菜单。从菜单中选择您所需的选项。

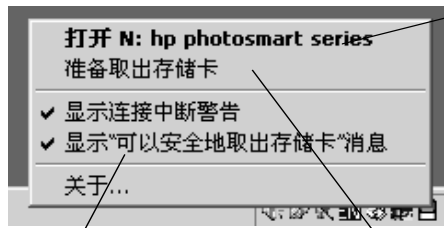

单击可打开“Windows 资源管理器”，在资源管理器中，您可以移动、拷贝、删除或打开照片。您也可以通过双击存储卡图标打开 Windows 资源管理器

单击可从打印机中取出存储卡

如果希望当打印机中断或试图重新恢复与计算机的通讯时显示连接消息，请单击任一行“显示...”。选中标记表示将显示消息

有关下列内容的详细信息，请参见 HP Photosmart 打印机帮助：

- 设置打印机属性
- 使用 HP Photosmart 工具箱
- 使用 HP 照片及成像控制器

## 从 Macintosh 打印

### 从软件应用程序打印 (OS X 或 OS 9.x)



以下步骤是针对 OS X 的。对于 OS 9.x，这些步骤可能略有不同。在您开始打印之前，请先确定您已在 Print Center（打印中心）(OS X) 或 Chooser（选择器）(OS 9.x) 中选择 Photosmart 打印机。有关详细信息，请参阅打印机随附的《HP Photosmart 软件安装与产品支持》手册。

- 1 从软件应用程序的 **File（文件）** 菜单中选择 **Page Setup（页面设置）**。
- 2 在 **Format for（格式）** 下拉菜单中选择 **Photosmart 7550**，然后选择项目的页面属性（如纸张尺寸、方向和缩放比例）。完成页面属性选择后，单击 **OK（确定）**。

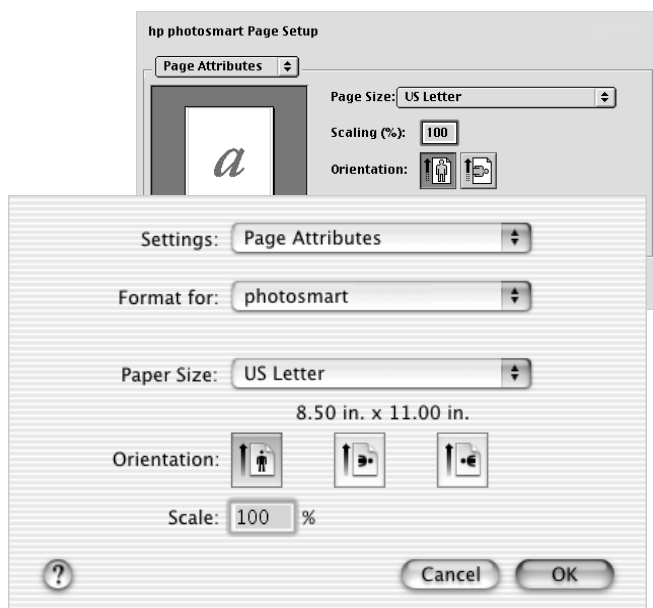

- 3 从软件应用程序的 **File (文件)** 菜单中选择 **Print (打印)**。
- 4 选择适合于项目的打印设置。使用下拉菜单访问其他面板。

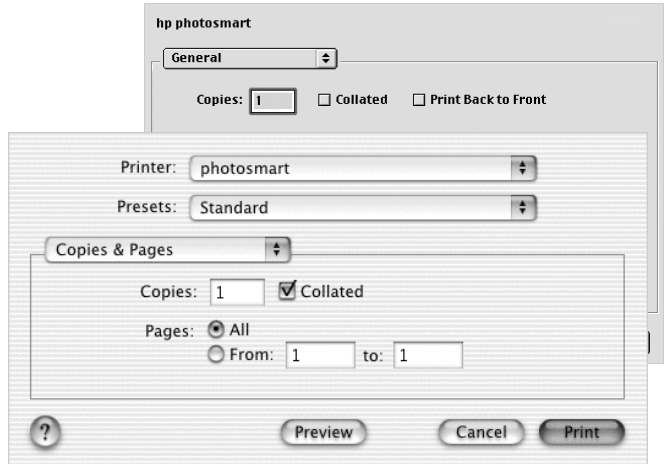

- 5 单击 **Print (打印)** (OS X) 或 **OK (确定)** (OS 9.x) 开始打印。



要了解有关可用设置的详细信息，请单击对话框左下角的 **?** (仅适用于 OS X)。

有关下列内容的详细信息，请参见 HP Photosmart 打印机帮助：

- 更改默认打印设置
- 缩放，旋转，和裁剪照片
- 调整照片颜色和亮度
- 打印相册和索引页

# 故障排除

# 4

HP Photosmart 打印机在设计上具有可靠易用的特点。本节提供有关如何解决常见问题的提示和建议。开始前请确保：

- 打印机与计算机之间的所有缆线连接都是牢固的。
- 您使用的是最新的软件版本。请莅临 [www.hp.com](http://www.hp.com) 以检查软件的更新版。有关联系信息，请参见打印机随附的《HP Photosmart 软件安装和产品支持》手册。

## Windows PC 连接问题

如果您通过 Windows PC 使用 HP Photosmart 打印机，则打印机需要与计算机进行连续的连接。计算机使用此通讯链接以接收打印机的反馈。

如果 Windows PC 和 HP Photosmart 打印机之间的连接丢失，计算机屏幕上将出现以下警告信息。

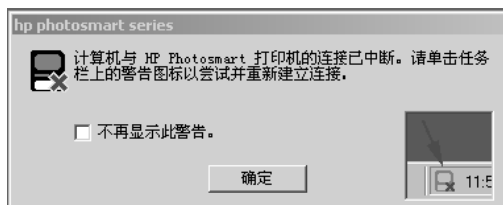

连接丢失的可能原因有：

- 计算机未连接到打印机、打印机已关闭或者打印机未连接到电源。
- 您可能使用的是连接了多个设备的 USB 集线器或者可移动坞站系统。访问其它设备可能暂时中断与打印机的连接。请等待到不再访问其它设备为止，或者将打印机与计算机直接连接。

每次连接中断时，Windows 任务栏都将显示此图标：。

要重新连接，请尝试以下操作：

- 确保 USB 缆线牢固地连接在计算机上和打印机**背面**的 USB 端口上。
- 确保打印机的电源线已牢固连接，打印机已连接到电源而且已打开。
- 如果连接仍然中断，请用鼠标右键单击中断的连接存储卡图标并从菜单中选择**重新连接 hp photosmart series**。



如果出现 HP Photosmart 对话框，请单击**重试**以尝试重新建立连接。

## Macintosh 连接问题

如果您通过 Macintosh 计算机使用 HP Photosmart 打印机，则打印机需要与计算机进行连续的连接。计算机使用此通讯链接以接收打印机的反馈。

如果 Macintosh 计算机和 HP Photosmart 打印机之间的连接丢失，计算机屏幕上将出现警告信息。



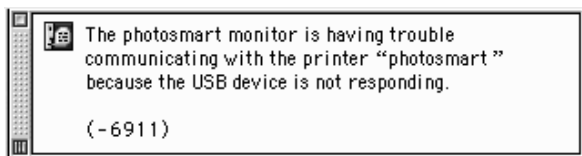

连接丢失的可能原因有：

- 计算机未连接到打印机、打印机已关闭或者打印机未连接到电源。
- 您可能使用的是连接了多个设备的 USB 集线器或者可移动坞站系统。访问其它设备可能暂时中断与打印机的连接。请等待到不再访问其它设备为止，或者将打印机与计算机直接连接。

要重新连接，请尝试以下操作：

- 检查所有的缆线连接
- 确保 USB 缆线牢固地挂接在计算机上和打印机**背面**的 USB 端口上
- 确保打印机的电源线已牢固连接
- 确保打印机已连接电源线，且已开启

## 打印诊断页

您可以通过打印诊断页来检查打印墨盒的情况，并确认纸张是否正确装入。

- 1 在打印机的控制面板上，按**菜单**按钮。
- 2 按**向下箭头**以突出显示**打印诊断页**，然后按**确定**按钮。

诊断页可打印出有关打印机和打印墨盒墨水量的信息。

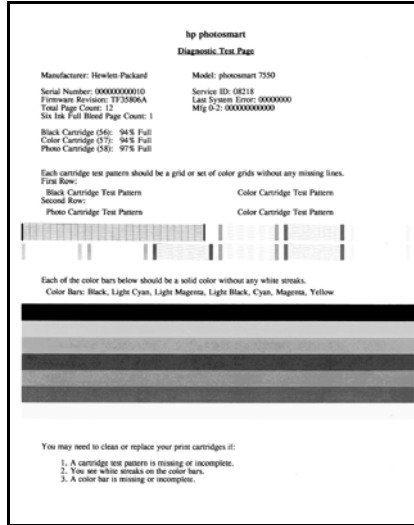

## USB 连接问题

问题	可能原因	解决方案
我的打印机是通过 USB 缆线与另一个 USB 设备或集线器连接的，而当我尝试打印时，收到了一条错误信息。	您的打印机可能无法从其它设备或集线器获取完整的数据。 或者 打印机与计算机之间的双向通信被另一个连接在集线器上的设备中断了。	请尝试以下操作： <ul style="list-style-type: none"><li>• 将打印机直接连接到计算机上的 USB 端口。</li><li>• 确保 USB 缆线牢固地连接在计算机上和打印机背面的 USB 端口上。</li><li>• 尝试从集线器上断开其它 USB 设备，然后再次打印文档。</li></ul>
	USB 缆线太长。	确保您使用的 USB 缆线长度适合您的打印机。有关详细信息，请参见第 52 页上的“规格”。

问题	可能原因	解决方案
<p>当我在打印机与计算机之间连接 USB 缆线时，收到一条错误信息：<b>您已将计算机连接至打印机前部的 USB 端口。</b></p>	<p>您已将计算机连接至打印机前部的相机端口。此端口只能用来将 HP 直接打印数码相机连接至打印机。</p>	<p>尝试将 USB 缆线连接到打印机<b>背面</b>的 USB 端口上。</p> <p>如果您在收到该错误信息时正在安装打印机软件，请尝试以下操作：</p> <p><b>Windows PC</b></p> <ol style="list-style-type: none"> <li>1 卸载打印机软件。将打印机软件光盘插入计算机，单击<b>删除 HP Photosmart 软件</b>，然后按照计算机屏幕上的说明操作。</li> <li>2 当卸载完成后，重新启动计算机。</li> <li>3 将 USB 缆线连接到打印机<b>背面</b>的 USB 端口上。</li> <li>4 重新安装打印机软件。有关说明，请参见《软件安装和产品支持》手册。</li> </ol> <p><b>Macintosh</b></p> <ol style="list-style-type: none"> <li>1 卸载打印机软件。将打印机软件光盘插入计算机中，从安装程序中选择<b>Uninstall ( 卸载 )</b>，然后按照计算机屏幕上的说明操作。</li> <li>2 当卸载完成后，重新启动计算机。</li> <li>3 将 USB 缆线连接到打印机<b>背面</b>的 USB 端口上。</li> <li>4 重新安装打印机软件。有关说明，请参见《软件安装和产品支持》手册。</li> </ol>

问题	可能原因	解决方案
<p><b>仅适用于 Windows PC</b></p> <p>我已使用 USB 缆线连接了打印机，而当我尝试打印时，收到了一条消息：写入 DOT4 时出错。</p>	<p>USB 连接存在问题。</p>	<p>请尝试以下操作：</p> <ul style="list-style-type: none"> <li>• 从计算机上拔掉 USB 缆线，然后再将其插入。</li> <li>• 确保缆线可靠地挂接在计算机上和打印机<b>背面</b>的 USB 端口上。</li> <li>• 重新启动计算机。</li> </ul>
<p><b>仅适用于 Windows PC</b></p> <p>当我在打印机与计算机之间连接 USB 缆线时，“新硬件向导”却没有出现。</p> <p>( 接下页 )</p>	<p>您使用的可能不是 Windows 98、2000、ME 或 XP。</p>	<p>确保计算机的操作系统是 Windows 98、2000、ME 或 XP，并且计算机是使用 USB 缆线连接至打印机<b>背面</b>的 USB 端口。</p>
	<p>USB 缆线可能工作不正常或者连接不正确。</p>	<p>请尝试以下操作：</p> <ul style="list-style-type: none"> <li>• 确保 USB 缆线牢固地连接在计算机上和打印机<b>背面</b>的 USB 端口上。</li> <li>• 先断开，然后重新连接打印机的 USB 缆线。</li> <li>• 拔下打印机的电源线，然后再次插入。</li> <li>• 如果问题仍然存在，请尝试使用其它 USB 缆线。</li> </ul>
	<p>USB 缆线太长。</p>	<p>确保您使用的 USB 缆线长度适合您的打印机。有关详细信息，请参见第 52 页上的“规格”。</p>

问题	可能原因	解决方案
<p>( 接上页 )</p> <p><b>仅适用于 Windows PC</b></p> <p>当我在打印机与计算机之间连接 USB 缆线时，“新硬件向导”却没有出现。</p>	<p>USB 可能尚未启用。</p>	<p>先拔下打印机的电源线和 USB 缆线，然后再次插入。</p> <p>或者</p> <p>请尝试以下操作：</p> <ol style="list-style-type: none"> <li>1 在 Windows 98、2000 或 ME 中，依次单击<b>开始、设置、控制面板</b>。在 Windows XP 中，单击<b>开始、控制面板</b>。</li> <li>2 在 Windows 98、2000 或 ME 中，双击<b>系统</b>图标。在 Windows XP 中，单击<b>性能和维护</b>，然后单击<b>系统</b>图标。</li> <li>3 在 Windows 98、2000 或 ME 中，单击<b>设备管理器</b>选项卡。在 Windows XP 中，单击<b>硬件</b>选项卡，然后单击<b>设备管理器</b>。</li> <li>4 单击<b>通用串行总线控制器</b>选项旁边的 (+) 图标。如果已列出 USB 主机控制器和 USB 根集线器，则表明 USB 可能已启用。如果未列出这些设备，请参见计算机的文档或者与计算机制造商联系，了解启用和设置 USB 的详细信息。</li> </ol>

问题	可能原因	解决方案
<p><b>仅适用于 Windows PC</b></p> <p>当我在打印机与计算机之间连接 USB 缆线时，“新硬件向导”出现一次，但打印机却没有完成安装。现在“新硬件向导”不会再出现。</p>	<p>安装没有完成，它已被取消或者出错。</p>	<p>请尝试以下操作：</p> <ol style="list-style-type: none"> <li>1 断开与计算机连接的 USB 缆线。</li> <li>2 拔下打印机的电源线，然后再次插入。</li> <li>3 卸载打印机软件。将打印机软件光盘插入计算机，单击<b>删除 HP Photosmart 软件</b>，然后按照计算机屏幕上的说明操作。</li> <li>4 当卸载完成后，重新启动计算机。</li> <li>5 将 USB 缆线重新连接至计算机。确保 USB 缆线牢固地连接到打印机<b>背面</b>的 USB 端口上。</li> <li>6 重新安装打印机软件。有关说明，请参见《软件安装和产品支持》手册。</li> </ol>
<p><b>仅适用于 Windows PC</b></p> <p>当我在打印机与计算机之间连接 USB 缆线时，出现未知设备信息。</p>	<p>静电已在计算机和打印机之间的缆线中聚集。</p> <p>或者</p> <p>您的 USB 缆线可能有问题。</p> <p>或者</p> <p>您的 USB 缆线可能连接不正确。</p> <p>或者</p> <p>软件无法识别打印机，打印机的 USB 连接可能有问题。</p>	<p>请尝试以下操作：</p> <ol style="list-style-type: none"> <li>1 从打印机上断开 USB 缆线。</li> <li>2 从打印机上断开电源线。</li> <li>3 等待大约 10 秒钟。</li> <li>4 将电源线重新插入打印机。</li> <li>5 将 USB 缆线插回打印机<b>背面</b>的 USB 端口上。</li> <li>6 如果<b>未知设备</b>继续出现在“添加新硬件向导”中，请检查 <a href="http://www.hp.com">www.hp.com</a> 上的更新信息或同 HP 支持和服务部门联系。有关联系信息，请参见打印机随附的《软件安装和产品支持》手册。</li> </ol>

问题	可能原因	解决方案
<p><b>仅适用于 Macintosh</b></p> <p>我的打印机通过 USB 缆线与另一个 USB 设备或集线器连接，但打印机与计算机间的通讯中断。</p>	<p>您的打印机可能无法从其它设备或集线器获取完整的数据。</p> <p>或者</p> <p>打印机与计算机之间的双向通信被另一个连接在集线器上的设备中断了。</p>	<p>请尝试以下操作：</p> <ul style="list-style-type: none"> <li>• 将打印机直接连接到计算机上的 USB 端口。</li> <li>• 确保 USB 缆线牢固地连接在计算机上和打印机<b>背面</b>的 USB 端口上。</li> <li>• 尝试从集线器上断开其它 USB 设备，然后再次打印文档。</li> </ul>
	<p>USB 缆线太长。</p>	<p>确保您使用的 USB 缆线长度适合您的打印机。有关详细信息，请参见第 52 页上的“<b>规格</b>”。</p>

## 打印机问题

问题	可能原因	解决方案
<p>打印速度非常缓慢。</p> <p>( 接下页 )</p>	<p>您的计算机可能不满足建议的系统要求。</p>	<p>检查可用的 RAM ( 内存 ) 大小以及计算机的处理器速度。有关系统要求的信息，请参见第 52 页上的“<b>规格</b>”。</p>
	<p>同时运行的软件程序可能太多。</p>	<p>请关闭所有不必要的软件程序。</p>

问题	可能原因	解决方案
( 接上页 ) 打印速度非常缓慢。 ( 接下页 )	您使用的可能是过时的打印机软件。	请查看 <a href="http://www.hp.com">www.hp.com</a> 上最新的软件更新版。有关联系信息，请参见打印机随附的《软件安装和产品支持》手册。 <b>Windows PC</b> 使用 HP 的网站更新软件检查您使用的打印机驱动程序版本。 <b>Macintosh</b> 使用 Print ( 打印 ) 对话框 (OS 9.x) 或 Print Center ( 打印中心 ) (OS X) 查看您正在使用的打印机驱动程序版本。
	您可能正在打印包含图形或照片的复杂文档。 或者 您可能正在尝试打印高分辨率照片。	请尝试以下操作： <ul style="list-style-type: none"> <li>• 释放硬盘上的一些空间。如果计算机硬盘上的可用空间不足 100MB，则意味着处理时间较长。</li> <li>• 请耐心等待。包含图形或照片的复杂的大文档打印起来要比文本文档慢。</li> </ul>
	某一页正在出纸盘中晾干。	此时 LCD 将显示如下消息：“正在晾干页 ... 要开始打印下一页，请取出尚未晾干的页，并按‘确定’按钮”。 您可以按照这些说明操作或者只是等待。墨水干后，打印马上继续。



问题	可能原因	解决方案
( 接上页 ) 打印速度非常缓慢。 ( 接下页 )	您可能已选择 <b>4800x1200 优化 dpi</b> 。	<b>Windows PC</b> <ol style="list-style-type: none"> <li>1 在打印机“属性”对话框的<b>质量</b>选项卡上，将“打印质量”设置为<b>最佳</b>，然后将“纸张类型”设置为<b>相纸</b>。在“高分辨率控制”下，选择<b>PhotoREt</b>，而不是<b>4800 x 1200 优化 dpi</b>。</li> <li>2 再次尝试打印。</li> </ol> <b>Macintosh</b> <ol style="list-style-type: none"> <li>1 在 <b>Paper Type/Quality ( 纸张类型 / 质量 )</b> 面板上，取消选择 <b>High Resolution Photo ( 高分辨率照片 )</b>。</li> <li>2 再次尝试打印。</li> </ol>
	您可能正在使用 USB 集线器，而且其它 USB 设备在使用中。	请尝试以下操作： <ul style="list-style-type: none"> <li>• 将 USB 缆线直接从计算机连接到打印机<b>背面</b>的 USB 端口上，不使用集线器。</li> <li>• 避免在打印时使用挂接在集线器上的其它设备。</li> </ul>
	“纸张类型”可能设置为了 <b>自动</b> 。	将纸张类型设置为 <b>自动</b> 后，打印机将扫描纸张以确定合适的纸张类型。这可能需要多花几秒钟。为避免这种情况，请在打印前选择特定的纸张。 <b>Windows PC</b> <ul style="list-style-type: none"> <li>• 在打印机“属性”对话框的<b>质量</b>选项卡上选择合适的纸张类型。</li> </ul> <b>Macintosh</b> <ul style="list-style-type: none"> <li>• 在 Print ( 打印 ) 对话框的 <b>Paper Type/Quality ( 纸张类型 / 质量 )</b> 面板上选择合适的纸张类型。</li> </ul>
	您可能正在以“备用模式”打印。当缺少某个打印墨盒时，打印机会进入“备用模式”。	请用新的打印墨盒更换缺少的墨盒。

问题	可能原因	解决方案
( 接上页 ) 打印速度非常缓慢。	您可能已从打印机控制面板中选择了 <b>改进颜色</b> 或者 <b>扩展颜色</b> 设置。	关闭这些设置可加快打印进程。有关详细信息,请参见《打印机帮助》中的 <b>设置打印机上的默认值</b> 一节。
打印机不开启。	打印机可能已吸收了太多的电能。	拔掉打印机的电源线并等待大约 10 秒钟。重新连接电源线并按 <b>电源</b> 按钮开启打印机。
	打印机已插入接线板,而接线板未开启。	开启接线板。
“打印”指示灯正在呈绿色闪烁,但打印机不打印。	打印机可能正在处理信息。	请耐心等待。打印机需要一些时间才能完成信息处理。
“打印”指示灯呈黄色闪烁。	需要检查打印机。	请尝试以下操作: <ol style="list-style-type: none"> <li><b>1</b> 按照说明检查打印机的 LCD 和计算机显示器。</li> <li><b>2</b> 如果这样做无效,而且您的打印机上连接有数码相机,请按照说明检查相机的 LCD。</li> <li><b>3</b> 如果这样无效,则关闭打印机。拔出打印机的电源线,等待一分钟,然后再插回电源线。开启打印机。</li> </ol>

问题	可能原因	解决方案
“打印”指示灯呈红色闪烁。	出现不可恢复的错误。	请尝试以下操作： <b>1</b> 关闭打印机。拔出打印机的电源线，等待一分钟，然后再插回电源线。开启打印机。 <b>2</b> 如果这样无效，请查看 <a href="http://www.hp.com">www.hp.com</a> 或同 HP 支持和服务部门联系。有关联系信息，请参见打印机随附的《软件安装和产品支持》手册。
<b>仅适用于 Windows PC</b> 中断连接的存储卡图标出现在任务栏中。 	打印机和计算机之间存在连接或者通讯问题。	单击存储卡图标，然后在对话框中单击 <b>连接</b> 。如果仍然存在连接问题，请尝试以下操作： <ul style="list-style-type: none"> <li>• 检查 USB 缆线是否一端牢固地连接至计算机，另一端则牢固连接至打印机<b>背面</b>的 USB 端口。</li> <li>• 从计算机上拔掉 USB 缆线，然后再将其插入。</li> <li>• 拔下打印机的电源线，然后再次插入。</li> </ul>
打印机无法识别存储卡上的文件。	存储卡包含打印机无法读取的文件类型。	将相机设置为以打印机支持的文件类型保存照片。有关支持的文件类型列表，请参见《打印机帮助》中的 <b>规格</b> 一节。有关设置相机以保存特定文件类型的说明，请参见相机随附的文档。

## 打印问题

问题	可能原因	解决方案
相纸未正确送入打印机。 ( 接下页 )	照片纸盘没有装上。	将照片纸盘滑轨从您跟前移开直到它停在纸边，从而装上照片纸盘。

问题	可能原因	解决方案
( 接上页 ) 相纸未正确送入打印机。	您处于湿度极高或极低的环境中。	请尝试以下操作： <ul style="list-style-type: none"> <li>• 将相纸尽可能深地插入照片纸盘。</li> <li>• 一次装入一张相纸。</li> </ul>
纸张未正确地送入打印机。 或者 纸张未正确地从打印机中出来。	进纸盘中可能装入了太多的纸。	从进纸盘中取出一些纸，然后再次尝试打印。
	纸张导板的调整可能不正确。	确保纸张宽度导板和纸张长度导板紧靠纸的边缘，同时未压皱纸张。
	纸张可能太薄或太厚。	有关支持的纸张重量的列表，请参见《打印机帮助》中的 <b>规格</b> 一节。
	纸张可能被弄皱或卷曲了。	尝试使用另外的纸张。
打印机没有出纸。 ( 接下页 )	需要检查打印机。	请阅读 LCD 上的说明。
	电源可能关闭或连接不牢靠。	请尝试以下操作： <ul style="list-style-type: none"> <li>• 确保电源接通。</li> <li>• 确保电源线的连接牢靠。</li> </ul>
	进纸盘中可能缺纸。	检查是否已正确地将纸张装入进纸盘。有关装入纸张的说明，请参见第 6 页上的“ <b>将纸张装入进纸盘</b> ”。
	打印机的侧盖可能是打开的。	关闭侧盖。

问题	可能原因	解决方案
( 接上页 ) 打印机没有出纸。 ( 接下页 )	可能发生了卡纸。	<p>请尝试以下操作：</p> <ul style="list-style-type: none"> <li>• 阅读 LCD 上的说明。</li> <li>• 从进纸盘和出纸盘中取出纸张。</li> <li>• 如果打印标签，请确保标签在通过打印机时没有从标签纸上脱落。</li> </ul> <p>如果纸张仍被卡住，请尝试下列操作：</p> <ol style="list-style-type: none"> <li>1 关闭打印机。</li> <li>2 拔掉打印机的插头。逆时针转动旋钮以打开后入口盖。取下此盖。</li> <li>3 轻轻地从打印机中取出被卡住的纸，然后重新装上后入口盖。</li> <li>4 重新插上打印机的插头，然后开启打印机。</li> <li>5 清除完卡纸后，再次尝试打印文档。</li> </ol> <p>如果在打印 10 x 15 厘米 ( 4 x 6 英寸 ) 相纸时遇到了卡纸，请尝试下列操作：</p> <ul style="list-style-type: none"> <li>• 将相纸尽可能深地插入照片纸盘。</li> <li>• 一次装入一张相纸。</li> </ul>
	打印墨盒底座可能被卡住。	<p>请尝试以下操作：</p> <ul style="list-style-type: none"> <li>• 查看 LCD 上是否有错误消息。</li> <li>• 从打印墨盒底座的通路中取出所有纸张，然后按<b>确定</b>按钮。</li> </ul>
	某个打印墨盒可能存在问题。	<p>请尝试以下操作：</p> <ul style="list-style-type: none"> <li>• 查看 LCD 上是否有错误消息。</li> <li>• 打印诊断页并在必要时更换打印墨盒。</li> </ul>

问题	可能原因	解决方案
(接上页) 打印机没有出纸。	打印机可能仍在处理信息。	有关详细信息,请参见第 35 页上的“ <b>打印机问题</b> ”。
<b>仅限于 Macintosh OS 9.x</b> 打印机没有出纸。	系统的 PrintMonitor 应用程序中没有分配足够的内存。	在 Get Info (获取信息) 对话框中给应用程序分配更多的内存。
打印机中出来的是空白页。	打印墨盒中的墨水可能不足。	打印诊断页并在必要时更换打印墨盒。
	您以前可能已开始了一个打印作业,然后又取消了它。	如果您在文件开始打印前取消了某个打印作业,打印机可能已经装入了准备打印的纸张。当您开始下一个打印作业时,打印机会在继续当前作业前弹出空白页。
	您可能正在尝试打印传真。	请尝试以下操作: <b>1</b> 以图形格式(如 TIFF)保存传真。 <b>2</b> 将传真放在字处理文档中并从那里打印。
	您正在仅装有黑色打印墨盒且开启了无边界打印的情况下以“备用模式”打印。打印机无法以灰度打印无边界的 10 x 15 厘米(4 x 6 英寸)照片。	请用新的打印墨盒更换缺少的墨盒。 或者 关闭无边界打印。 有关以“备用模式”打印的详细信息,请参见第 9 页上的“ <b>使用备用模式</b> ”。

问题	可能原因	解决方案
文档或照片没有按选定的打印设置打印。	打印机的默认打印设置可能与应用程序的打印设置不同。应用程序的打印设置覆盖了打印机的默认设置。	<b>Windows PC</b> <ul style="list-style-type: none"> <li>从应用程序的<b>文件</b>菜单中选择<b>打印</b>，然后单击<b>属性</b>设置所需的打印设置。</li> </ul> <b>Macintosh</b> <ul style="list-style-type: none"> <li>从应用程序的 <b>File (文件)</b> 菜单中选择 <b>Print (打印)</b> 并设置所需的打印设置。</li> </ul>
	可能已为一张照片设置了覆盖打印机默认设置的打印设置。	<ol style="list-style-type: none"> <li>1 如果尚未取消选择照片，请取消选择。</li> <li>2 将您的喜好设置为打印机的默认设置，然后再次打印照片。照片应该使用默认设置打印。</li> </ol>
纸张类型设置为 <b>自动</b> ，但当准备打印时，打印机却弹出纸张。	打印机可能放在了直射日光下，这使自动纸张检测器失效。	将打印机从直射日光下移开。
部分文档内容缺失或者位置不正确。 ( 接下页 )	您可能选择了不正确的纸张方向。	<b>Windows PC</b> <ul style="list-style-type: none"> <li>确保在打印机“属性”对话框中的<b>布局</b>选项卡上以及在应用程序的“页面设置”对话框中选择正确的打印方向（纵向或横向）。</li> </ul> <b>Macintosh</b> <ul style="list-style-type: none"> <li>确保在 <b>Page Setup (页面设置)</b> 对话框中选择了正确的方向（纵向或横向）。</li> </ul>

问题	可能原因	解决方案
( 接上页 ) 部分文档内容缺失 或者位置不正确。	您可能选择了不正确的纸张尺寸。	<b>Windows PC</b> <ul style="list-style-type: none"> <li>确保在打印机“属性”对话框的<b>布局</b>选项卡上以及应用程序的“页面设置”对话框中选择了正确的纸张尺寸。</li> </ul> <b>Macintosh</b> <ul style="list-style-type: none"> <li>确保在 Page Setup ( 页面设置 ) 对话框中选择了正确的纸张尺寸。</li> </ul>
	您在应用程序中可能选择了不正确的页边距。	确保页边距在可打印区域内。有关详细信息，请参见《打印机帮助》中的 <b>规格</b> 一节。
	可能已意外打开了 <b>海报打印</b> (Windows PC) 或 <b>Tiling ( 平铺 )</b> (Macintosh)。	<b>Windows PC</b> <ul style="list-style-type: none"> <li>取消选择打印机“属性”对话框中<b>功能</b>选项卡上的<b>海报打印</b>。</li> </ul> <b>Macintosh</b> <ul style="list-style-type: none"> <li>在 Print ( 打印 ) 对话框的 <b>Layout ( 布局 )</b> 面板上，将 Pages Per Sheet ( 每张页面数 ) 设置为 <b>1</b>。</li> </ul>
	您可能不正确地缩放了文本或图形，或者文档内可能有文件格式问题。	确保文本和图形被正确地缩放，而且文档内的文件格式兼容。
打印出的文档是斜的或者不居中。 ( 接下页 )	纸张可能没有正确装入。	请尝试以下操作： <ul style="list-style-type: none"> <li>确保纸在进纸盘中的方向是正确的。</li> <li>确保纸张宽度导板和纸张长度导板紧靠纸的边缘。</li> </ul> 有关装入纸张的说明，请参见第 6 页上的“ <b>将纸张装入进纸盘</b> ”。



问题	可能原因	解决方案
( 接上页 ) 打印出的文档是斜的或者不居中。	打印墨盒可能未正确校准。	<b>Windows PC</b> <ul style="list-style-type: none"> <li>在 <b>HP Photosmart 工具箱</b> 的 <b>设备服务</b> 选项卡上, 单击 <b>校准打印机</b>。</li> </ul> <b>Macintosh</b> <ul style="list-style-type: none"> <li>在 <b>HP Inkjet Utility ( HP Inkjet 实用程序 )</b> 的 <b>Calibrate ( 校准 )</b> 面板上, 单击 <b>Align ( 校准 )</b>。</li> </ul>
打印质量很差。 ( 接下页 )	您可能是在备用模式中打印。当缺少某个打印墨盒时, 打印机会进入 “备用模式”。	请用新的打印墨盒更换缺少的墨盒。
	您正在仅装有黑色打印墨盒且开启了无边界打印的情况下以 “备用模式” 打印。	更换缺少的打印墨盒, 或者关闭无边界打印。有关以 “备用模式” 打印的详细信息, 请参见第 9 页上的 “ <b>使用备用模式</b> ”。
	照片可能过度放大。	按一次或多次 <b>放大</b> 按钮减小放大级别。
	打印墨盒中的墨水可能不足。	打印诊断页。 或者 <b>Windows PC</b> <ul style="list-style-type: none"> <li>从 <b>HP Photosmart 工具箱</b> 的 <b>墨水量估计</b> 选项卡中查看打印墨盒的墨水量。</li> </ul> <b>Macintosh</b> <ul style="list-style-type: none"> <li>在 <b>HP Inkjet Utility ( HP Inkjet 实用程序 )</b> 中查看墨水量状态。</li> </ul> 如果打印墨盒中的墨水已用完, 请更换墨盒。

问题	可能原因	解决方案
( 接上页 ) 打印质量很差。 ( 接下页 )	您使用的纸张类型对于您的输出可能不是最合适的。	请尝试以下操作： <ul style="list-style-type: none"> <li>• 确保使用打印机专用的纸张类型。为了获得最佳效果，请使用 HP 设计的喷墨打印纸。有关纸张类型的详细信息，请参见第 52 页上的“规格”。</li> <li>• 选择专为所需的输出（照片、透明胶片等）设计的纸张，而不是普通纸。</li> </ul>
	您可能是在错误的纸张面打印的。	确保 <b>打印面朝下</b> 装入纸张。
	您可能未在打印机软件中选择正确的纸张类型。	<b>Windows PC</b> <ul style="list-style-type: none"> <li>• 确保在打印机“属性”对话框的<b>质量</b>选项卡上选择了正确的纸张类型。</li> </ul> <b>Macintosh</b> <ul style="list-style-type: none"> <li>• 确保在 Print（打印）对话框的<b>Paper Type/Quality（纸张类型 / 质量）</b>面板上选择了正确的纸张类型。</li> </ul>
	您可能需要清洗打印墨盒。	在打印机控制面板上，按 <b>MENU（菜单）</b> 按钮，按 <b>向下</b> 箭头选择 <b>Clean Print Cartridges（清洗打印墨盒）</b> ，然后按 <b>OK（确定）</b> 按钮。 或者 <b>Windows PC</b> <ul style="list-style-type: none"> <li>• 在 <b>HP Photosmart 工具箱</b>的<b>设备服务</b>选项卡上，单击<b>清洗打印墨盒</b>。</li> </ul> <b>Macintosh</b> <ul style="list-style-type: none"> <li>• 从 <b>HP Inkjet Utility（HP Inkjet 实用程序）</b>的 <b>Clean（清洗）</b> 面板中单击 <b>Clean（清洗）</b>。</li> </ul>

问题	可能原因	解决方案
( 接上页 ) 打印质量很差。 ( 接下页 )	如果清洗完打印墨盒后黑色打印部分仍显示白色条纹,而且您已确定打印墨盒并非墨水不足,则说明您可能已经丢失了某个打印墨盒。	<b>Windows PC</b> <ol style="list-style-type: none"> <li>1 在打印机“属性”对话框的<b>质量</b>选项卡上单击<b>最佳</b>而非<b>日常</b>或<b>草稿</b>。</li> <li>2 以较高的质量打印一天。</li> <li>3 此后切换回所需的打印质量。</li> </ol> <b>Macintosh</b> <ol style="list-style-type: none"> <li>1 在 Print ( 打印 ) 对话框的 <b>Paper Type/Quality ( 纸张类型 / 质量 )</b> 面板上单击 <b>Best ( 最佳 )</b> 而非 <b>Everyday ( 日常 )</b> 或 <b>FastDraft ( 草稿 )</b>。</li> <li>2 以较高的质量打印一天。</li> <li>3 此后切换回所需的打印质量。</li> </ol>
	您的打印墨盒可能没有校准。	<b>Windows PC</b> <ul style="list-style-type: none"> <li>• 如果打印页上的彩色墨水与黑色墨水没有校准,请转到 <b>HP Photosmart 工具箱</b> 的 <b>设备服务</b> 选项卡并单击 <b>校准打印机</b>。</li> </ul> <b>Macintosh</b> <ul style="list-style-type: none"> <li>• 如果打印页上的彩色墨水与黑色墨水没有校准,请转到 <b>HP Inkjet Utility ( HP Inkjet 实用程序 )</b> 中的 <b>Calibrate ( 校准 )</b> 面板并单击 <b>Align ( 校准 )</b>。</li> </ul>
	如果打印显得褪色或无光泽,您可能正在使用 <b>Everyday ( 日常 )</b> 或 <b>FastDraft ( 草稿 )</b> 模式。	<b>Windows PC</b> <ul style="list-style-type: none"> <li>• 在打印机“属性”对话框的<b>质量</b>选项卡上单击<b>正常</b>或<b>最佳</b>而非<b>日常</b>或<b>草稿</b>。</li> </ul> <b>Macintosh</b> <ul style="list-style-type: none"> <li>• 在 Print ( 打印 ) 对话框的 <b>Paper Type/Quality ( 纸张类型 / 质量 )</b> 面板中单击 <b>Normal ( 正常 )</b> 或 <b>Best ( 最佳 )</b> 而非 <b>Everyday ( 日常 )</b> 或 <b>FastDraft ( 草稿 )</b>。</li> </ul>

问题	可能原因	解决方案
( 接上页 ) 打印质量很差。	如果打印显得褐色或无光泽,说明您可能是在“备用模式”下打印。当缺少某个打印墨盒时,打印机会进入“备用模式”。	<ul style="list-style-type: none"> <li>检查所有的打印墨盒是否安装正确,以及是否用完了墨水。</li> <li>如果是在“备用模式”下打印,请用新墨盒更换缺少的墨盒。</li> </ul>
	您可能没有选择 <b>最佳</b> 打印质量。	<p><b>Windows PC</b></p> <ul style="list-style-type: none"> <li>在打印机“属性”对话框的<b>质量</b>选项卡上单击<b>最佳</b>。</li> </ul> <p><b>Macintosh</b></p> <ul style="list-style-type: none"> <li>在 Print ( 打印 ) 对话框的 <b>Paper Type/Quality ( 纸张类型 / 质量 )</b> 面板上单击 <b>Best ( 最佳 )</b>。</li> </ul>
	如果打印上有油墨污点,说明选定的打印质量所使用的墨水量对于纸张类型来说可能太多。	<p><b>Windows PC</b></p> <ul style="list-style-type: none"> <li>在打印机“属性”对话框的<b>质量</b>选项卡上单击<b>日常</b>或<b>草稿</b>而非<b>最佳</b>或<b>正常</b>。</li> </ul> <p>或者</p> <ul style="list-style-type: none"> <li>单击打印机“属性”对话框<b>功能</b>选项卡中的<b>高级功能</b>并使用<b>墨水量</b>滑块以减少墨水量。</li> </ul> <p><b>Macintosh</b></p> <ul style="list-style-type: none"> <li>在 Print ( 打印 ) 对话框的 <b>Paper Type/Quality ( 纸张类型 / 质量 )</b> 面板中单击 <b>Everyday ( 日常 )</b> 或 <b>FastDraft ( 草稿 )</b> 而非 <b>Best ( 最佳 )</b> 或 <b>Normal ( 正常 )</b>。</li> </ul> <p>或者</p> <ul style="list-style-type: none"> <li>减少墨水量。在“Print ( 打印 )”对话框的 <b>Paper Type/Quality ( 纸张类型 / 质量 )</b> 面板上选择 <b>Ink ( 墨水 )</b> 选项卡。使用滑块调整墨水浓度。</li> </ul>
照片未正确打印。 ( 接下页 )	您可能没有正确地装入相纸。	<b>打印面朝下</b> 装入相纸。如果使用的是带裁边的纸,则以裁边最后送入的方式装入纸张。

问题	可能原因	解决方案
(接上页) 照片未正确打印。	相纸可能没有正确送入打印机。	检查是否卡纸，然后尝试下列操作： <ul style="list-style-type: none"> <li>• 将相纸尽可能深地插入照片纸盘。</li> <li>• 一次装入一张相纸。</li> </ul>
	您可能没有选择合适的纸张类型或纸张尺寸。	<b>Windows PC</b> <ol style="list-style-type: none"> <li>1 在打印机“属性”对话框的<b>质量</b>选项卡上选择合适的 HP 相纸作为纸张类型。</li> <li>2 选择相纸尺寸作为<b>纸张尺寸</b>。</li> </ol> <b>Macintosh</b> <ol style="list-style-type: none"> <li>1 在 Page Setup (页面设置)对话框中，选择照片尺寸。</li> <li>2 在 Print (打印)对话框的 <b>Paper Type/Quality (纸张类型/质量)</b> 面板上选择 <b>Photo Paper (相纸)</b> 作为纸张类型，然后选择特定的相纸。</li> <li>3 单击 <b>OK (确定)</b> 打印文档。</li> </ol>
	您可能已使用应用程序的“页面设置”对话框选择了纸张尺寸或类型。	<b>Windows PC</b> <ul style="list-style-type: none"> <li>• 从应用程序的<b>文件</b>菜单中选择<b>打印</b>，然后单击<b>属性</b>设置正确的纸张尺寸和类型。</li> </ul> <b>Macintosh</b> <ul style="list-style-type: none"> <li>• 从应用程序的 <b>File (文件)</b> 菜单中选择 <b>Page Setup (页面设置)</b> 设置纸张尺寸。</li> <li>• 从应用程序的 <b>File (文件)</b> 菜单中选择 <b>Print (打印)</b> 设置正确的纸张类型。</li> </ul>
	一个或多个打印墨盒的墨水太少。	检查所有的打印墨盒是否安装正确，以及是否用完了墨水。

问题	可能原因	解决方案
我用相机 LCD 上的编号选择的要打印的照片没有打印，却打印了其它照片。	相机分配给照片的编号与打印机分配给照片的编号不匹配。	打印照片索引页。使用照片索引页上显示的编号选择要打印的照片。有关详细信息，请参见第 20 页上的“ <b>打印照片索引页</b> ”。
我在相机中标记的要打印的照片没有打印。	某些数码相机，例如 HP 318 和 HP 612，在相机的内部存储器和存储卡上都可以标记要打印的照片。如果将照片从相机的内部存储器移动到存储卡上，标记不会跟着转移。	将照片从相机内部存储器转移到存储卡后，再标记要打印的照片。
如果纸张类型设置为 <b>自动</b> 而非特定的纸张类型，则打印质量是不同的。	当纸张类型设置为 <b>自动</b> 时，打印质量将自动更改为 <b>正常</b> 。当纸张类型设置为特定类型时，默认的打印质量可能各不相同。	<p><b>Windows PC</b></p> <ul style="list-style-type: none"> <li>在打印机“属性”对话框的<b>质量</b>选项卡上选择合适的纸张类型，然后选择所需的打印质量。</li> </ul> <p><b>Macintosh</b></p> <ul style="list-style-type: none"> <li>在 Print（打印）对话框的 <b>Paper Type/Quality（纸张类型/质量）</b> 面板上选择合适的纸张类型，然后选择所需的打印质量。</li> </ul>

问题	可能原因	解决方案
纸张类型设置为 <b>自动</b> ，但打印机没有使用纸张的最佳打印模式。	纸张上可能有印痕、划痕或褶皱。 或者 纸张可能颜色晦暗或者含有金属丝。	如果纸张已损坏、颜色晦暗或者含有金属丝，检测器可能无法精确地检测出纸张类型和尺寸。确保纸张干净而且无划伤或褶皱，同时是浅颜色而且不含金属丝。 <b>Windows PC</b> <ul style="list-style-type: none"> <li>在打印机“属性”对话框的<b>质量</b>选项卡上选择合适的纸张类型。</li> </ul> <b>Macintosh</b> <ul style="list-style-type: none"> <li>在 Print（打印）对话框的 <b>Paper Type/Quality（纸张类型 / 质量）</b> 面板上选择合适的纸张类型。</li> </ul>
	纸张可能是印有抬头的信笺或顶端有预先印制好图案的信纸。	手动设置纸张类型而不是选择 <b>自动</b> 。

有关下列内容的详细信息，请参见 HP Photosmart 打印机帮助：

- 打印诊断页
- 软件问题
- USB 连接问题
- 打印机问题
- 打印问题
- 错误信息

# 规格

# 5

## 系统要求

组件	Windows PC 最低要求	Macintosh 最低要求
操作系统	Windows 98、2000 Professional、ME、XP Home 以及 XP Professional	Macintosh® OS 9.x、OS X 10.1 或更高版本
处理器	Pentium® II ( 或等效处理器 ) 或更高处理器	G3 或更高的处理器
内存	64 MB ( 建议 128 MB )	OS 9.x : 64 MB ( 建议 128 MB ) OS X : 128 MB
可用的磁盘空间	500 MB	300 MB
视频显示	800 x 600, 16 位或更高	800 x 600, 16 位或更高
光驱	4x	4x
连接	USB 端口和 USB 缆线	USB 端口和 USB 缆线
浏览器	Microsoft® Internet Explorer 5.5 或更高版本	



## 规格

有关其它规格，请参见 HP Photosmart 打印机帮助。

<b>进纸盘容量</b>	100 张 letter 纸 24 张 10 x 15 厘米 (4 x 6 英寸) 照片 15 个信封 40 张索引卡 20 张横幅纸 20 张标签纸 25 张透明胶片 40 张 Hagaki 卡
<b>出纸盘容量</b>	50 张 20 磅的纸张 (A 和 A4 大小) 20 张 10 x 15 厘米 (4 x 6 英寸) 的相纸 10 个信封 10 张卡片
<b>介质类型</b>	纸张 (普通纸、喷墨纸、照片纸和横幅纸) 信封 透明胶片 标签纸 卡片 (索引卡、贺卡、Hagaki) 转印件
<b>存储卡</b>	CompactFlash I, II (包括可达 528 MB 的 IBM Microdrive) Memory Stick MultiMediaCard Secure Digital SmartMedia
<b>尺寸</b>	513.4 x 163.9 x 386 厘米 (20.21 x 6.45 x 15.2 英寸)
<b>重量</b>	6.5 千克 (14.3 磅)
<b>USB 支持</b>	USB 2.0 全速 (Windows 98、2000 Professional、ME、XP Home 和 XP Professional、Mac OS 9.x 以及 OS X 10.1)。USB 缆线不得长于 3 米

# 索引

## A

按钮, 控制面板 **4, 11**

安装打印墨盒 **9**

## B

“保存”按钮 **4, 12**

备用模式 **9, 45**

## C

CompactFlash 存储卡插槽 **5**

“菜单”按钮 **4, 11**

侧盖 **3**

出纸盘 **3**

存储卡

插入 **17**

打印 **16**

卡插槽 **5**

图标 **23**

支持 **16**

指示灯 **5, 17**

“尺寸”按钮 **4, 12**

## D

打印

按钮 **4, 12**

从 Macintosh 软件应用程序打印 **25**

从 Windows PC 软件应用程序 **21**

从存储卡 **16**

从控制面板 **20**

对话框 (Macintosh) **25**

对话框 (Windows PC) **21**

照片索引页 **20**

指示灯 **5**

打印机

控制面板 **11**

图标 **23**

图框 **2-5**

文档 **1**

问题 **35-39**

与计算机联用。请参见 Windows PC 或 Macintosh

打印机属性对话框 (Windows PC) **21**

打印墨盒

安装和更换 **9**

备用模式 **9**

墨水量 **30**

打印问题 **39-51**

“电源”按钮 **4, 12**

电源线连接 **2**

电子邮件按钮 **4, 11**

## F

“份数”按钮 **4, 11**

## G

更换打印墨盒 **9**

故障排除

打印机问题 **35-39**

打印问题 **39-51**

打印诊断页 **29**

Macintosh 连接问题 **28**

USB 连接问题 **30-35**

Windows 连接问题 **27**

## H

HP Photosmart 安装指南 **1**

HP Photosmart 基本操作指南 **1**

HP Photosmart 软件安装和产品支持手册 1

HP Photosmart 打印机帮助 1

后入口盖 2

## I

IBM Microdrive 存储卡插槽 5

## J

计算机。请参见 Windows PC 或 Macintosh

箭头 4, 11

进纸盘 3, 6

## K

控制面板 4, 11

## L

“亮度”按钮 4, 11

## M

Macintosh

打印 25

连接问题 28

系统要求 52

MemoryStick 存储卡插槽 5

MultiMediaCard 存储卡插槽 5

墨水量 30

## P

“Page Setup ( 页面设置 )”对话框  
(Macintosh) 25

## Q

“取消”按钮 4, 11

“确定”按钮 4, 11

## R

任务栏图标 22, 23

## S

SecureDigital 存储卡插槽 5

SmartMedia 存储卡插槽 5

数码相机

从存储卡打印 16

打印照片 15

“缩放”按钮 4

索引页 20

## T

图标 23

图标, Windows 任务栏 23

## U

USB 端口 2, 30–35

## W

Windows PC

打印 21

连接问题 27

任务栏图标 22

系统要求 52

文档 1

## X

系统要求 52

相机端口 3

相机选定的照片, 打印 15

“旋转”按钮 4, 12

## Z

照片

查看 20

从存储卡打印 16

从控制面板打印 20

打印相机选定的照片 15

索引页 20

照片纸盘

滑轨 3

装入相纸 7

诊断页 29

指示灯 5, 12, 17

指示灯, 指示灯 5, 12, 17

纸张

导板 3

概述 6

将相纸装入照片纸盘 7

装入进纸盘 6

装入

进纸盘中的纸张 6

照片纸盘中的纸张 7



用再生纸印刷  
新加坡印刷，2002 年 6 月



ENERGY STAR® 是美国注册商标。  
作为 ENERGY STAR® 的合作伙伴，惠普公司已确定  
此产品符合 ENERGY STAR® 的节能方针。



i n v e n t

[www.hp.com](http://www.hp.com)

© 2002 Hewlett-Packard Company  
Q1605-90197

