

中国语

基础参考 EX-S2/EX-M2

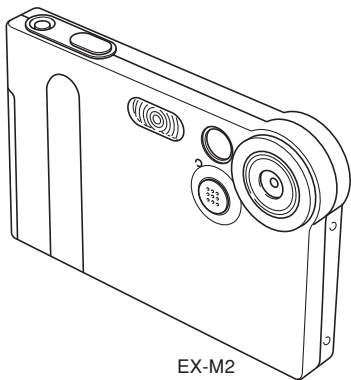

本说明书中的所有插图都是以EX-M2为准。有关EX-S2与EX-M2间的不同点，请参阅插图附随的文字说明。

感谢您选购卡西欧EX-S2/EX-M2数码相机！本基础参考为您提供开始使用EX-S2/EX-M2时需要的一般情报。

目录

各部位说明	Ck-2
显示屏	Ck-5
快速参考	Ck-6
选单命令一览表	Ck-10
疑难排解	Ck-11
注意事项	Ck-12
随机附件	Ck-12

各部位说明

相机

前部

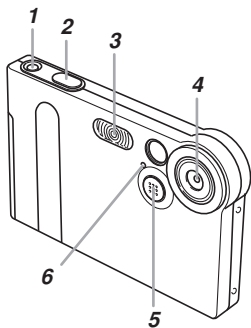

前部

1. 电源钮
2. 快门钮
3. 闪光灯
4. 镜头
5. 麦克风（仅限EX-M2）
6. 自拍定时器灯

后部

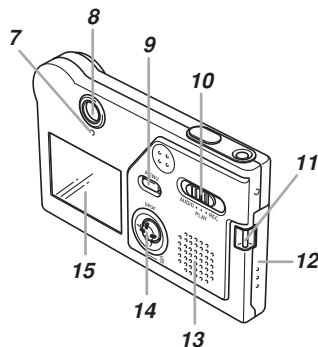

后部

7. 操作/闪光灯充电指示灯
8. 取景器
9. MENU 钮
显示REC选单或PLAY选单。
10. 方式选择器
 - 在REC方式、PLAY方式及AUDIO方式（仅限EX-M2）间切换。
REC : REC方式
PLAY : PLAY方式
AUDIO（仅限EX-M2） : AUDIO方式
11. 配带扣
12. 电池盖
13. 扬声器（仅限EX-M2）
14. 控制器
上、下、左、右摇动控制器选择项目。要执行功能时，垂直向下按控制器进行单击。
15. 显示屏

底部

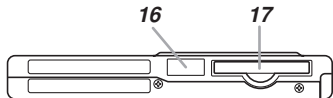

底部

16. 插口盖

17. 存储卡槽

若您不使用存储卡，则必须在卡槽中插入模拟卡以防止损坏及让灰尘进入。

如何取下插口盖

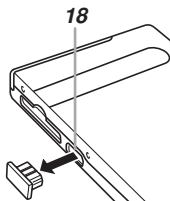

当插口未使用时，请务必装回插口盖。

18. 插口

- 将相机放在USB底座上时，底座的相机插头必须插入此插口中。
- 此插口还可连接LCD遥控器（仅限EX-M2）。

USB底座

前部

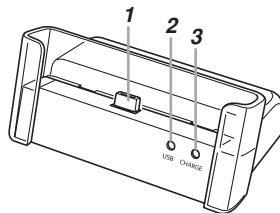

前部

1. 相机插头
2. USB灯
3. CHARGE灯

后部

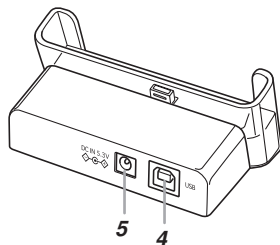

后部

4. USB（USB端口）
在此处连接专用USB电缆。USB电缆的另一端连接至电脑的USB端口。
5. DC IN 5.3V（交流电变压器插口）
在此处连接附带交流电变压器。

LCD遥控器

(仅限EX-M2)

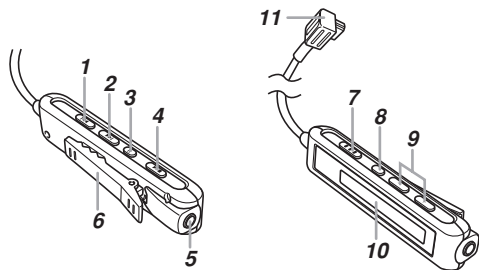

1. [⏮] (跳回/快退)
快退或跳回目前乐曲的开头。
2. [⏭] (跳过/快进)
快进或跳至下一首乐曲的开头。
3. [⏸] (暂停)
暂停播放及再继续播放。
4. [▶/■] (播放/停止)
停止及开始播放。
5. 耳机插口
6. 夹子

7. 锁定开关
使按钮操作无效以防止误操作。
8. 播放方式钮
选择三种播放方式之一：标准播放、全曲反复、单曲反复
9. [+] [-] 音量钮
调节音量。
10. LCD
11. 相机插头

显示屏

REC (拍摄) 方式

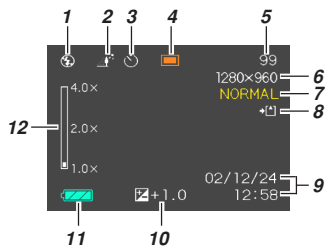

1. 闪光方式指示符

- 不出现：自动闪光
- ：禁止闪光
- ：强制闪光
- ：轻减红眼

2. 白平衡指示符

- 不出现：自动
- ：阳光
- ：阴影
- ：白炽光
- ：萤光
- ：手动

3. 自拍定时器

4. 拍摄方式指示符

- ：快照方式
- ：最佳摄影方式
- ：动画方式
- ：快照音响方式
(仅限EX-M2)
- ：录音方式
(仅限EX-M2)

5. 存储容量

6. 影像尺寸

- 1600×1200像素
- 1280×960像素
- 640×480像素

7. 画质

- FINE (高质)
- NORMAL (标准)
- ECONOMY (经济)

8. ：内藏存储器被选择用于储存数据。

：存储卡被选择用于储存数据。

9. 日期及时间

10. EV值

11. 电池电量

12. 数字变焦倍数

PLAY (显示) 方式

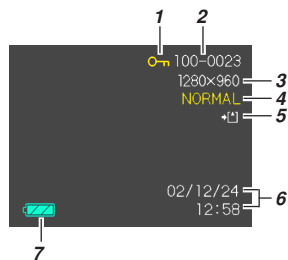

1. 影像保护指示符

2. 文件夹数/文件数

3. 影像尺寸

- 1600×1200像素
- 1280×960像素
- 640×480像素

4. 画质

- FINE (高质)
- NORMAL (标准)
- ECONOMY (经济)

5. ：内藏存储器数据

：存储卡数据

6. 日期和时间

7. 电池电量

快速参考

括号中的字母和数字与第Ck-2至Ck-3页上图中的序号相对应。

事前准备

将电池装入相机

1. 打开电池盖。

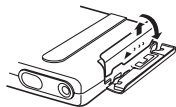

2. 装入锂离子充电电池（仅限NP-20）。

将电池上的箭头标记对准相机上的箭头标记，然后将电池推入电池盒内。

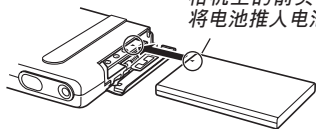

3. 关闭电池盖。

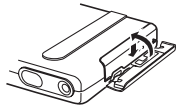

对电池进行充电

1. 将交流电源线的一端连接至交流电变压器。
2. 将交流电源线的另一端的插头插入室内电源插座。
3. 将交流电变压器插入USB底座。

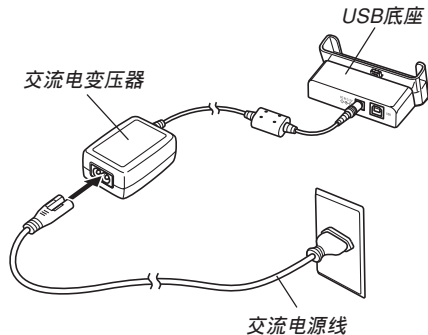

- 交流电源线插头的形状依国家或地区而不同。

4. 关闭相机电源并取下插口盖（16）。

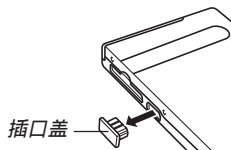

5. 将相机放置在USB底座上。

- USB底座上的CHARGE灯应变为红色，表示充电已经开始。充电完毕时，CHARGE灯会变为绿色。

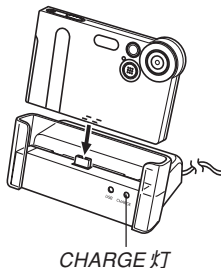

6. 充电完毕后，从USB底座取下相机并装回插口盖（16）。

- 完全充电需要大约两个小时。

显示语言及时钟设定的配置

1. 按电源钮（1）打开相机电源。
2. 上下摇动控制器（14）选择要使用的语言。

若需要：	选择此设定：
用英语选单	English
用西班牙语选单	Español
用葡萄牙语选单	Português
用中国语（繁体）选单	中國語
用中国语（简体）选单	中国語
用韩国语选单	한국어

3. 单击控制器（14）登录语言设定并进行至时钟设定。
4. 设定日期及时间。

若要执行：	如此操作：
在设定间移动光标	左右摇动控制器（14）
改变目前光标位置的设定	上下摇动控制器（14）

5. 单击控制器（14）登录时钟设定并退出设定画面。

影像的拍摄

1. 按电源钮 (1) 打开相机电源。
2. 将方式选择器 (10) 对准“REC”。
3. 将相机对准要拍摄的物体，用显示屏 (15) 或取景器 (18) 进行取景。
4. 保持相机不动，轻按快门钮 (2)。

拍摄影像的查看

1. 按电源钮 (1) 打开相机电源。
2. 将方式选择器 (10) 对准“PLAY”。
3. 向左 (向后) 或向右 (向前) 摇动控制器 (14) 在显示屏上卷动影像。

自己录音

(仅限EX-M2)

录音方式为您提供了快捷简单的自己录音方法。

- 音响格式：WAVE/ADPCM记录格式
- 录音时间：使用内藏存储器时约为50分钟

1. 按电源钮 (1) 打开相机电源。
2. 将方式选择器 (10) 对准“REC”。
3. 按MENU钮 (9)。
4. 左右摇动控制器 (14) 选择“拍摄设定”标签。
5. 上下摇动控制器 (14) 选择“拍摄方式”，然后向右摇动控制器 (14)。
6. 上下摇动控制器 (14) 选择  (录音)，然后单击控制器。
7. 按快门钮 (2) 开始录音。
8. 当您按快门钮 (2) 时、存储器存满时或电池耗尽时录音会停止。

录音文件的播放

(仅限EX-M2)

1. 按电源钮 (1) 打开相机电源。
2. 将方式选择器 (10) 对准“PLAY”。
3. 左右摇动控制器 (14) 显示您要播放的声音文件 (标记有  的文件)。
4. 单击控制器 (14) 开始录音文件的播放。
 - 要取消播放时按MENU钮 (9)。

文件的删除

1. 按电源钮 (1) 打开相机电源。
2. 将方式选择器 (10) 对准“PLAY”。
3. 向下摇动控制器 (14) 选择 .
4. 左右摇动控制器 (14) 卷动文件并显示您要删除的文件。
5. 上下摇动控制器 (14) 选择“删除”。
6. 通过垂直向下按控制器 (14) 进行单击删除选择的文件。

音响文件的播放

(仅限EX-M2)

您还可以从电脑向相机传送MP3音乐数据文件，然后将相机作为移动音响唱机使用。

- MP3为MPEG Audio Layer-3的缩写，其为一种音响压缩技术的名称。
- 受支援的文件
 - MPEG-1 Audio Layer-3
 - 比特速率: 32至320kbps, VBR兼容
 - 采样频率: 32kHz, 44.1kHz, 48kHz
 - ID3标签 (ID3V1)
- 有些MP3文件格式的音乐数据不能播放。
- MP3文件的推荐比特率为128kbps, 推荐采样频率为44.1kHz。
- 您最好有制作MP3文件的软件, 用此软件制作要播放的MP3文件。

1. 关闭相机电源并取下其插口盖 (16)。
2. 将LCD遥控器插入相机的插口 (18)。
3. 将立体声耳机插入LCD遥控器的耳机插口。
4. 将方式选择器 (10) 对准“AUDIO”。
5. 按LCD遥控器上的[▶/■]钮打开相机电源并开始播放。
 - 要停止播放时, 再次按[▶/■]钮。

选单命令一览表

按MENU钮(9)调出选单后便可进行各种相机设定。

- 下表中标有下线的设定为初始缺省设定。

拍摄方式 _____

拍摄设定标签选单

拍摄方式	EX-S2 : (快照) / (最佳摄影) / (动画)
	EX-M2 : (快照) / (最佳摄影) / (动画) / (快照音响) / (录音)
闪光	自动 / (禁止闪光) / (强制闪光) / (轻减红眼)
自拍定时器	10 秒 / 关
指示符	显示屏开 / 显示屏关
尺寸	1600×1200 / 1280×960 / 640×480
像质	高质 / 标准 / 经济
数字变焦	开 / 关
检视	开 / 关
EV切换	-2.0 / -1.7 / -1.3 / -1.0 / -0.7 / -0.3 / <u>0.0</u> / +0.3 / +0.7 / +1.0 / +1.3 / +1.7 / +2.0
白平衡	自动 / (阳光) / (阴影) / (白炽灯光) / (萤光) / (手动)
左/右键	拍摄方式 / EV切换 / 闪光 / 白平衡

存储器标签选单

拍摄方式	开 / 关
闪光	开 / 关
数字变焦	开 / 关
白平衡	开 / 关

设置标签选单

鸣音	开 / 关
启动画面	开 / 关
日期样式	年 / 月 / 日 / 日 / 月 / 年 / 月 / 日 / 年
调节时间	时间设定
语言	English (英语) / Español (西班牙语) / Português (葡萄牙语) / 中國語 (中国语 (繁体)) / 中国语 (中国语 (简体)) / 한국어 (韩国语)
格式化	格式化 / 取消

显示方式

显示标签选单

变焦	
保护	开/关/所有文件: 开/关/取消
配音	*仅限EX-M2
尺寸变更	640×480 / 320×240 / 取消
复制	内藏存储器 → 存储卡/存储卡 → 内藏存储器/取消
最爱	表示/登录/删除/取消

设置标签选单

鸣音	开/关
启动画面	开/关
日期样式	年/月/日/日/月/年/月/日/年
调节时间	时间设定
语言	English (英语) / Español (西班牙语) / Português (葡萄牙语) / 中國語 (中国语 (繁体)) / 中国语 (中国语 (简体)) / 한국어 (韩国语)
格式化	格式化/取消

疑难排解

- 相机电源突然关闭。
→ 自动关机功能启动，将电源关闭。重新打开电源便可。
- 按快门按钮时影像未被拍摄。
→ 1) 将方式选择器对准“REC”。
2) 将您要保留的影像传送至电脑，然后从相机存储器删除影像，或使用其他存储卡。
- 在室内拍摄时，显示屏的亮度变化。
→ 室内萤光灯光线会产生亮度问题。应使用其他（非萤光）光源。
- 无法放音，听不到声音或无法用遥控器控制放音（仅限EX-M2）。
→ 1) 将方式选择器对准“AUDIO”。
2) 向相机传送MP3文件。
3) 将耳机正确插入耳机插口。
4) 对电池进行充电。
5) 以箭头标记的相反方向推遥控器上的锁定开关解除锁定控制。
- 按钮或开关不起作用。
→ 从相机取出电池。再次装入电池后重新打开相机电源。

注意事项

使用注意事项

- 使用过程中相机可能会轻微变热。此为正常现象，并不表示出现了故障。
- 不要用手指触摸镜头或显示屏。
- 不使用存储卡时，一定要在卡槽中插入模拟卡。
- 萤光光线以超高速进行闪动。因此，在萤光光线下进行拍摄可能会遇到曝光问题。
- 光线昏暗时相机会自动调节其敏感度。这会使在昏暗的光线下拍摄的影像上出现一些静电噪音。

数据错误注意事项

注意，相机电源刚刚关闭后，当操作/闪光灯充电指示灯仍然继续闪动时请遵守下列注意事项。

- 切勿取出存储卡。
- 切勿从相机中取出电池。
- 切勿进行其他非正常操作。

随机附件

请检查确认下列相机及配件是否齐全。如有缺少，请马上与您的经销商联系。

- 相机
- 锂离子充电电池（NP-20）
- USB底座
- 专用交流电变压器
- 交流电源线
- 配带
- CD-ROM
- 专用USB电缆
- 模拟卡
- 插口盖
- LCD遥控器
 - * 仅EX-M2附带
- 立体声耳机
 - * 仅EX-M2附带
- 基础参考
- 锂离子充电电池用户说明书

版权限制

除以个人欣赏为目的外，在未经授权的情况下对快照文件、动画文件、音响文件及音乐文件进行复制将违反版权法及国际条约。无论是有偿还是无偿，在没有版权所有者的许可的情况下通过因特网向第三者分发这种文件同样违反版权法及国际条约。

- 卡西欧计算机公司 (CASIO COMPUTER CO., LTD.) 对因使用本说明书而引起的任何损害或损失皆不负任何责任。
- 卡西欧计算机公司 (CASIO COMPUTER CO., LTD.) 对于第三者由于使用EX-S2/EX-M2相机而引起的任何损失或索赔不负任何责任。
- 卡西欧计算机公司 (CASIO COMPUTER CO., LTD.) 对由于因故障、维修或更换电池造成数据丢失而导致的任何损害或损失皆不负任何责任。为防止重要数据的丢失，请务必使用其他方式对其进行记录保存。
- SD徽标为注册商标。
- Acrobat和Acrobat Reader为Adobe Systems Incorporated之商标。
- MultiMediaCard为德国Infineon Technologies AG公司之商标，其已授权于MultiMediaCard Association (MMCA)。
- MPEG Layer-3 音响解码技术从Fraunhofer IIS及Thomson multimedia取得授权。
- 本说明书中涉及的其他公司、产品及服务名称均可能会是相关所有者之商标或服务标志。