



SERIES 4
403

SERIES 4
4003

SERIES 5
503

SERIES 5
5003

用户手册



想象无穷，可能无限

感谢您购买三星产品。请在三星网站注册您的产品，以获得更全面的服务：

www.samsung.com/cn

型号 _____ 序列号 _____



生产者：三星电子株式会社
生产者地址：韩国京畿道水原市灵通区梅滩3洞416番地
天津三星电子有限公司
地址：天津市西青区津港公路微电子工业区微四路
电话：022-23961234
邮政编码：300385



BN68-03708G-00

警告！重要安全说明

使用产品前，请仔细阅读和您购买的 Samsung 产品上的标记相应部分

 <p>警告</p> <p>有电击的危险 请勿打开</p>	 <p>此符号表示内部存在危险高电压。 与产品内部任何部件的任何形式接触都是危险的。</p>
<p>注意:为减少电击的危险,请勿卸下机盖。 内部没有用户可维修的部件。 请让合格的维修人员进行维修。</p>	 <p>此符号提醒您关于操作和保养本产品随附的重要说明。</p>

- 机箱内及后部和底部的开槽和洞孔是为了提供必要的通风而设计。
 - 不要用布或其他材料遮盖开槽和洞孔。
 - 不要将本机器放在床上,沙发,地毯或其他类似物体表面上而使开槽和洞孔被堵塞。
 - 不要将本机器放置在受限制的空间,如:书柜或嵌入的橱柜,除非有适当的通风条件。
 - 安装产品时,注意与墙保持一定距离(请参阅以下信息)。* DLP 电视、直观式电视和投影机 → 10cm
 - * 显示屏尺寸为 32" 或以上的产品 → 5cm
 - * 其他产品 → 4cm
- 不要将本机器放置在电暖炉或暖气片附近或上方,或阳光可直射的地方。
- 请勿将蜡烛,烟灰缸,熏香,可燃气体或易爆物质等产热物件放置在产品附近
- 不要将盛有水的容器放置在本机器上,因为这样可能导致火患或电击的危险。
- 不要将本机器暴露在雨中或靠近水的地方(例如靠近浴缸,水盆,厨房水槽,或洗衣池、潮湿的地下室,或靠近游泳池)。如果本机器被意外弄湿,请立即拔下电源插头然后联系授权经销商。清洁电视机时,请使用不含挥发性物质的干燥软布。在进行清洁之前,请确保拔掉电源线。
- 本机器有使用电池。基于环境的考虑,请您正确处置这些电池:请联系您当地的机构以了解关于处理或回收利用的信息。
- 勿使墙上插座、延长电线或便利插座超载,因为这样可以导致火灾或电击。
- 电源线应布置在不会被踩到或被上方或旁边物体挤压的位置,应特别注意插头处,便利插座处以及机器接出处的电线。
- 为在雷电天气下或无人看管或长时间不用的情况下为更好地保护本机器,请拔下其插头,并断开天线或电缆系统的连接。这样可以预防机器在雷电期间或电源线出现电涌的情况下被损坏。
- 将交流电源线连接到直流电适配器插座前,请确定直流电适配器的电压指示器符合您当地的电源供应。
- 切勿将任何金属物件插入本机器的洞孔,否则可能会导致电击的危险。
- 为防止电击,切勿接触本机器的内部。只有合格的技术人员可以打开本机器的机盖。
- 请确保将电源线牢固地插入插座。在断开电源线连接时,请确保抓住电源插头,然后将插头从插座拔出。请勿用湿手触碰电源线。
- 如果本机器操作不正常,特别是如果有发出任何不寻常的声音或气味的时候,请立即拔下电源插座然后联系授权经销商或服务中心。
- 如果打算长时间将电视机搁置不用,或者您要离家外出(特别是有小孩,老人或残障人士被单独留在家中时),一定要将电源插头从插座中拔出。如果长时间不使用遥控器,请取出电池并将它存放在凉爽,干燥的地方。
 - 蓄积的灰尘可能会导致电源线发出火花和热量或者使绝缘老化,从而引起电击,漏电或者失火。
- 避免摔落遥控器。
- 电视机由低温的地方移至温暖的区域后,为使机内结露充分散发干燥,应放置一段时间后再加电开机。电源电压会在电视机的背面标示,频率为50或60Hz。
- 如果要在多尘、高温或低温,高湿度,含化学物质的环境以及机场或火车站等 24 小时使用的地方安装产品,请务必与授权的服务中心联系。否则,产品可能会严重受损。
- 只使用适当接了地的插头和插座。
 - 接地不好可能造成电击或设备损伤。(仅适用于 I 类设备)。
- 要断开设备的电源,必须将插头从电源插座拔出,因此电源插头应易于操作。
- 请勿允许儿童攀爬本产品。
- 请将附件(电池等)保存在儿童无法靠近的位置。
- 请勿将本产品安装在不稳定的位置,如摇晃的架子,倾斜的地面或受外部振动影响的位置。
- 请勿使产品坠落或受到冲击。如果产品损坏,请断开电源,并与服务中心联系。
- 从电源插座中拔出电源线后用柔软的干布擦拭本产品。千万不要使用蜡,苯,酒精,稀释剂,杀虫剂,空气清新剂,润滑剂或清洁剂等任何化学品。这可能会损坏产品外观或擦除产品上印刷的信息。
-  警告 - 为了防止发生火灾,请确保本产品始终远离蜡烛或其他明火。

本《用户手册》中的图示可能与实物外观有所差别，仅供参考。
本产品的设计和规格可能会有所更改，对此恕不另行通知。

静止画面警告

避免在屏幕上显示静止画面(如 jpeg 图像文件)或静止画面元素(如屏幕底部的电视节目徽标、全景或 4:3 图像格式、股票或新闻条等)。持续显示静止画面会导致 LCD/LED 屏幕出现重像，从而影响画面质量。要降低这方面的风险，请遵循以下建议：

- 避免长时间显示同一电视频道
- 尽量全屏显示所有图像，使用电视图像菜单设置最佳显示尺寸
- 在获取预期图像质量的前提下，将亮度和对比度值降至最低，这些值过高可能会加快屏幕烧毁过程
- 经常使用可减少残影和降低屏幕烧毁几率的所有电视功能，请参考相关的关于屏幕烧毁的用户手册

确保安装空间

让产品和其他物体(例如墙等)之间保持合适距离以确保通风良好。否则产品可能因内部温度升高而发生自燃或引发故障。

- 使用底座支架或壁挂支架时，仅限使用三星电子提供的零件。
 - 如果使用其他制造商提供的零件，可能引发产品故障或因产品坠落造成人身伤害。
- 产品的外观可能因具体产品而异。
- 连接电视机时，请小心有些部件可能较热。

使用底座支架安装。

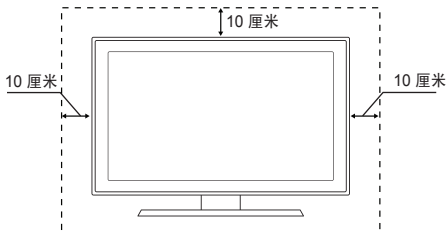

使用壁挂支架安装。

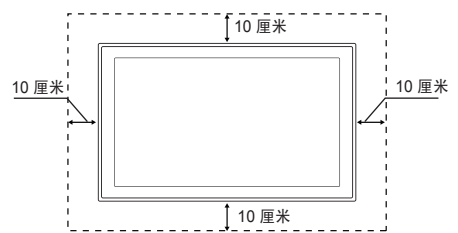

入门 4

- 4 附件
- 4 查看控制面板
- 5 查看遥控器
- 6 连接到天线
- 6 即插即用(初始设置)

连接 7

- 7 连接到 AV 设备
- 8 连接到 PC
- 10 输入菜单

基本功能 10

- 10 如何进行菜单导航
- 10 频道菜单
- 11 图像菜单
- 13 伴音菜单
- 14 设置菜单

高级功能 16

- 16 Media Play (USB)

其他信息 19

- 19 安装壁挂支架
- 20 捆束线缆Kensington 防盗锁
- 21 将电视固定到墙上
- 22 故障排除
- 25 规格
- 26 有毒有害物质及元素分析

符号!



工具

通过遥控器的“工具”按钮，您可以使用该功能。



注



进阶指南

- 请确保电视包装箱中随附有下列物品。如果缺少任何物品，请与您的经销商联系。
- 物品的颜色和形状可能因型号而异。

- 遥控器和电池(2节 7 号电池)
- 电源线
- 用户指南
- 保修卡(某些地区可能未提供)



线束固定架
(仅适用于 UA40D5003 型号)

安装线束固定架 (仅适用于 UA40D5003 型号)

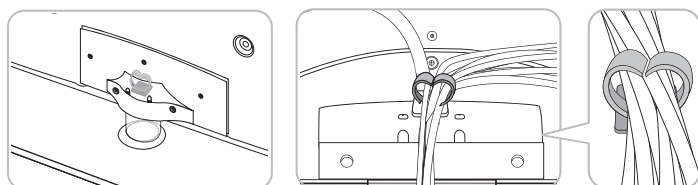

查看控制面板

- 产品的颜色和形状可能因型号而异。

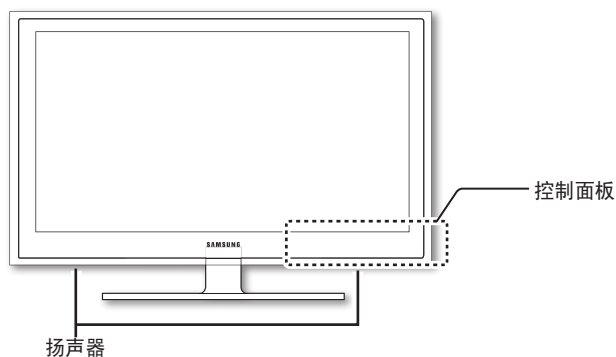

遥控传感器	将遥控器对准电视上的这个位置。
节目源	在所有可用的输入信号源之间切换。在屏幕菜单中，此按钮的作用相当于遥控器上的确认 按钮。
项目	显示屏幕菜单，即电视功能的 菜单(屏幕菜单)。
— 音量 +	调整音量。在屏幕菜单中，— 音量 + 按钮的作用相当于遥控器上的 ◀ 和 ▶ 按钮。
▼ 频道 ^	更换频道。在屏幕菜单中，▼ 频道 ^ 按钮的作用相当于遥控器上的 ▼ 和 ▲ 按钮。
电源指示灯	打开电源时会在闪烁后熄灭，在待机模式下将会亮起。
⏻ (电源)	按该按钮可开启或关闭电视。

待机模式

不要长时间使电视处于待机模式(例如，当您外出度假时)。即使关闭开关，仍然会耗损少量的电。最好拔下电源线。

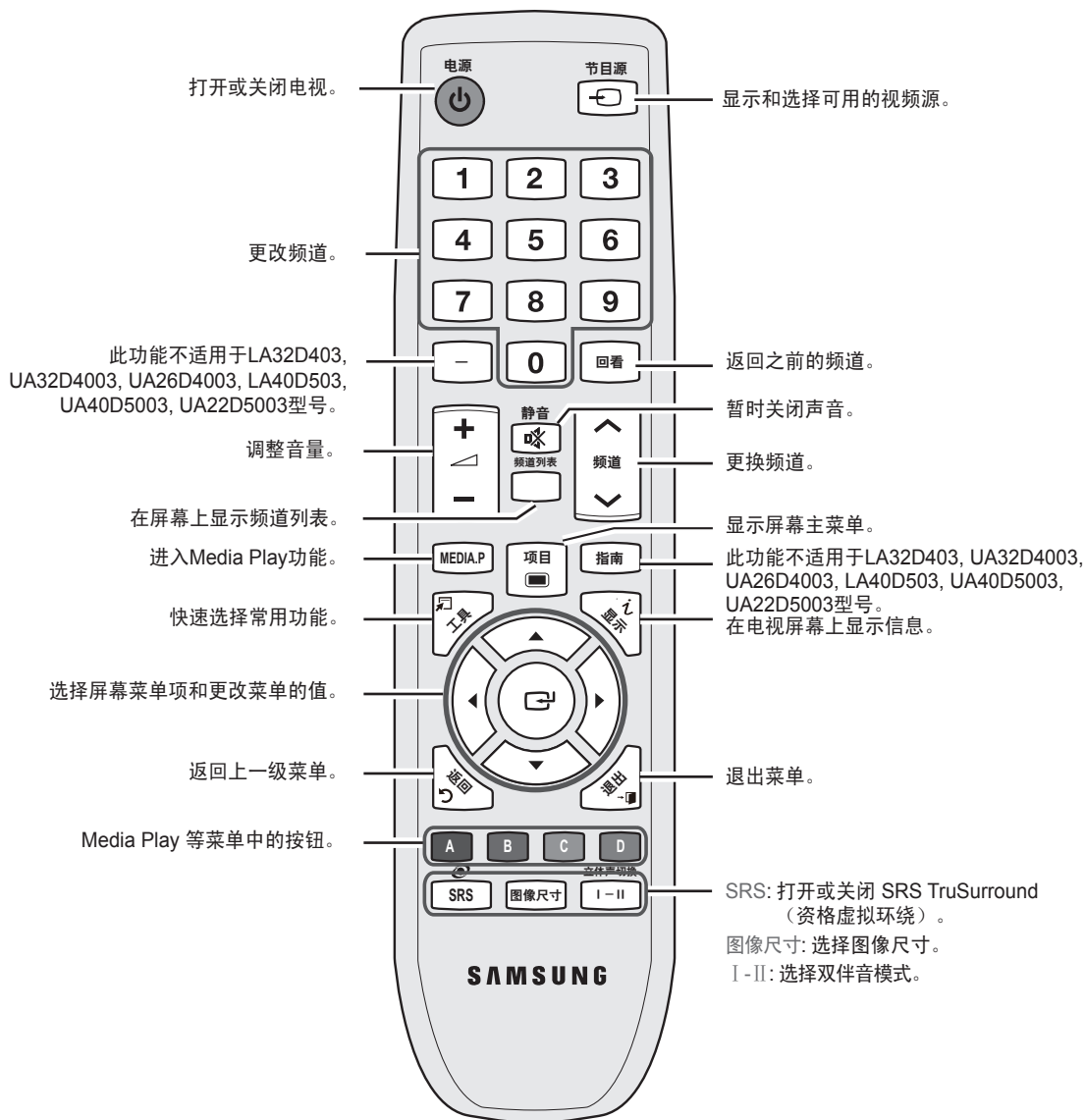

安装电池 (7号2节)

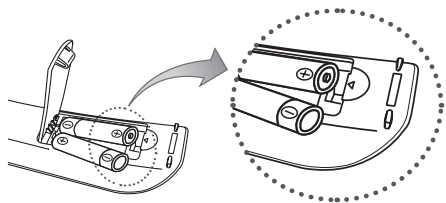

注

- 请在距离电视 7 米的范围内使用遥控器。
- 遥控器的性能可能会受强光影响。
避免在附近使用特殊荧光灯或霓虹灯。
- 遥控器的颜色和形状可能因型号而异。

连接到天线

安装前：连接电源和天线。

🔧 产品的形状可能因型号而异。

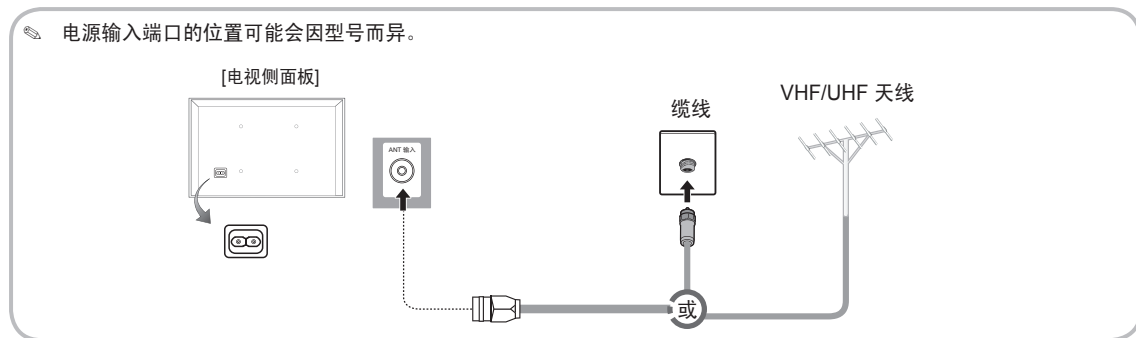

即插即用(初始设置)

首次开机时，将显示一系列屏幕提示，用于帮助用户配置基本设置。

按电源 按钮。即插即用仅在输入信号源设置为电视时可用。

1	选择语言	按 ▲ 或 ▼ 按钮，然后按确认 按钮。 选择所需的 OSD(屏幕菜单)语言。
2	选择商场展示或家庭使用	按 ◀ 或 ▶ 按钮，然后按确认 按钮。 <ul style="list-style-type: none">选择家庭使用模式。商场展示模式用于零售环境。将产品设置从商场展示恢复为家庭使用(标准)：按电视上的音量按钮。在音量菜单显示后，按住电视上的项目 5 秒钟。
3	检查天线输入	选择确定后显示消息检查天线输入。 按下确认 按钮。 <input checked="" type="checkbox"/> 请检查天线电缆是否连接正确。
4	选择地区	按 ▲ 或 ▼ 按钮，然后按确认 按钮。 选择合适的地区。
5	选择频道	有关详细信息，请参阅频道 → 自动选台。 <p>🔧 要中断搜索过程，可随时按下确认 按钮。</p>
6	观看电视	<p>🔧 按确认 按钮。</p>



如果您要将此功能复位...

选择设置 - 即插即用(初始设置)。频道童锁开启时，需输入4位密码。默认密码为“0-0-0-0”。如果要更改密码，请使用更改密码功能。尽管您在商店时已经做过，您还是应该在家中再次设置即插即用功能（菜单 -> 系统）。



HDMI



HDMI-DVI



分量



复合 (AV)



信号线 (RF)

维修服务



仅用于维修服务的接口。

使用HDMI或HDMI/DVI线缆：HD 连接(高达 1080i)

可用设备：DVD/蓝光播放器/高清有线接收盒/高清卫星接收器(机顶盒)/有线接收盒/卫星接收器(机顶盒)

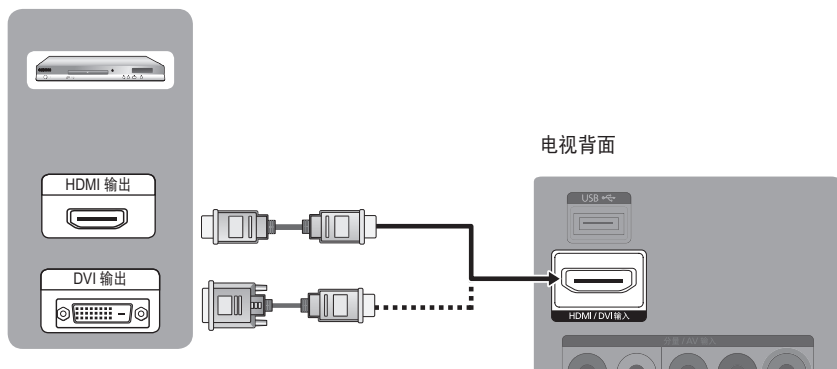

HDMI(DVI)输入

- 为获得更好的画面和音频质量，可使用 HDMI 线缆连接到数字设备。
- HDMI 线缆支持数字视频和音频信号，并且不需要音频线缆。
 - 要将电视连接到不支持 HDMI 输出的数字设备，需使用 HDMI/DVI 和音频线缆
- 如果使用旧版本的 HDMI 模式的外部设备连接到电视，可能图像无法正常显示或音频无法正常工作。如果发生这样的问题，请咨询外部设备制造商关于 HDMI 的版本，如果版本太低，请要求升级。
- 请确保购买经过认证的 HDMI 线缆。否则，图像可能无法显示或发生连接错误。
- 建议使用基本的高速 HDMI 线缆或具有以太网功能的线缆。此产品不能通过 HDMI 支持以太网功能。
- 如果将 HDMI 至 DVI 线缆连接到 HDMI/DVI 输入 端口，音频将无法正常工作。

使用分量线：HD连接（高达1080i)/使用AV的音频/视频连接（仅480i）

可用设备：录像机/DVD/蓝光播放器/有线接收盒/卫星接收器

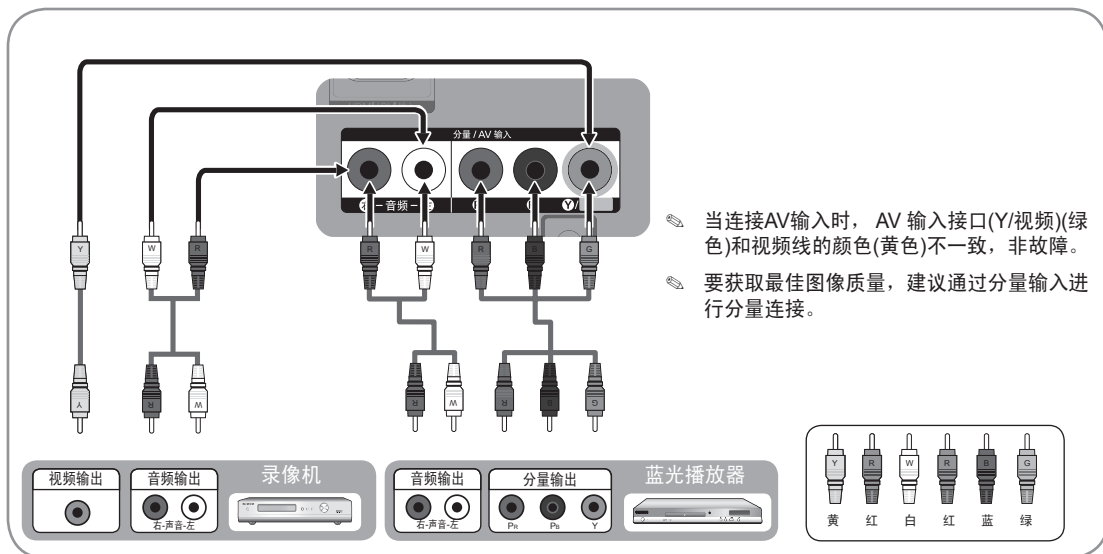

连接

连接到 PC

使用 HDMI/DVI 缆线:

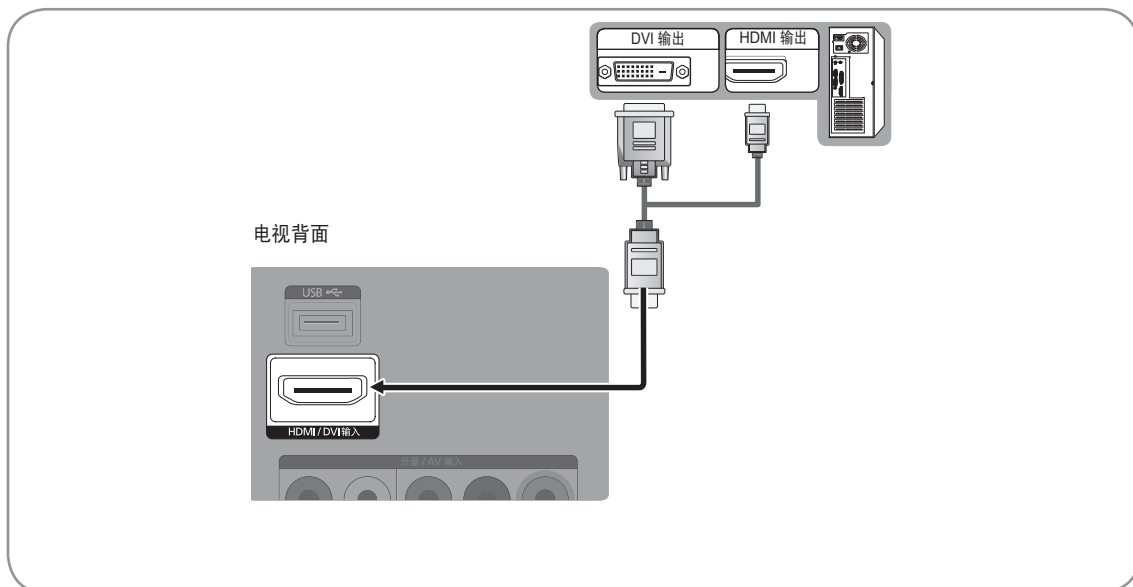

显示模式(HDMI/DVI 输入)

LA32D403 / UA32D4003 / UA26D4003: 最佳分辨率为 1360 X 768@60Hz。

模式	分辨率	行频率: (KHz)	场频: (Hz)	像素时钟频率 (MHz)	同步极性 (H / V)
IBM	640 x 350	31.469	70.086	25.175	+ / -
	720 x 400	31.469	70.087	28.322	- / +
MAC	640 x 480	35.000	66.667	30.240	- / -
	832 x 624	49.726	74.551	57.284	- / -
VESA DMT	640 x 480	31.469	59.940	25.175	- / -
		37.861	72.809	31.500	- / -
		37.500	75.000	31.500	- / -
	800 x 600	37.879	60.317	40.000	+ / +
		48.077	72.188	50.000	+ / +
		46.875	75.000	49.500	+ / +
	1024 x 768	48.363	60.004	65.000	- / -
		56.476	70.069	75.000	- / -
		60.023	75.029	78.750	+ / +
	1360 x 768	47.712	60.015	85.500	+ / +
	720 x 576	35.910	59.950	32.750	- / +

显示模式(HDMI/DVI 输入)

LA40D503 / UA40D5003 / UA22D5003: 最佳分辨率为1920X1080@60Hz.

模式	分辨率	行频率: (KHz)	场频: (Hz)	像素时钟频率 (MHz)	同步极性 (H / V)
IBM	640 x 350	31.469	70.086	25.175	+/-
	720 x 400	31.469	70.087	28.322	-/+
MAC	640 x 480	35.000	66.667	30.240	-/-
	832 x 624	49.726	74.551	57.284	-/-
	1152 x 870	68.681	75.062	100.000	-/-
VESA DMT	640 x 480	31.469	59.940	25.175	-/-
	640 x 480	37.861	72.809	31.500	-/-
	640 x 480	37.500	75.000	31.500	-/-
	800 x 600	37.879	60.317	40.000	+/+
	800 x 600	48.077	72.188	50.000	+/+
	800 x 600	46.875	75.000	49.500	+/+
	1024 x 768	48.363	60.004	65.000	-/-
	1024 x 768	56.476	70.069	75.000	-/-
	1024 x 768	60.023	75.029	78.750	+/+
	1152 x 864	67.500	75.000	108.000	+/+
	1280 x 1024	63.981	60.020	108.000	+/+
	1280 x 1024	79.976	75.025	135.000	+/+
	1280 x 800	49.702	59.810	83.500	-/+
	1280 x 800	62.795	74.934	106.500	-/+
	1280 x 960	60.000	60.000	108.000	+/+
	1360 x 768	47.712	60.015	85.500	+/+
	1440 x 900	55.935	59.887	106.500	-/+
	1440 x 900	70.635	74.984	136.750	-/+
1680 x 1050	65.290	59.954	146.250	-/+	
VESA DMT / DTV CEA	1920 x 1080p	67.500	60.000	148.500	+/+

注

- 采用 HDMI/DVI 缆线连接时，必须使用 HDMI(DVI)输入插孔。
- 不支持隔行扫描模式。
- 如果选用非标准视频模式，电视机可能无法正常工作。
- 不支持 PC(D-Sub) 输入源。
- 如果将 HDMI 至 DVI 缆线连接到 HDMI/DVI 输入 端口，音频将无法正常工作。

可能不支持通过 HDMI 缆线连接，这取决于 PC。

连接

输入菜单

节目源

项目 → 输入 → 节目源 → 确认

用于选择电视或其他外部输入源,如连接到电视的 DVD/蓝光播放器/有线接收盒/卫星接收器(机顶盒)等。

■ 电视/AV/分量输入/HDMI(DVI)

在节目源中,所连接的输入源将会突出显示。

节目源

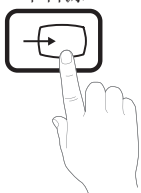

名称编辑

项目 → 输入 → 名称编辑 → 确认

基本功能

如何进行菜单导航

使用本电视机前,请按以下说明进行操作,以了解菜单导航的方法,学习如何选择和调整不同的功能。

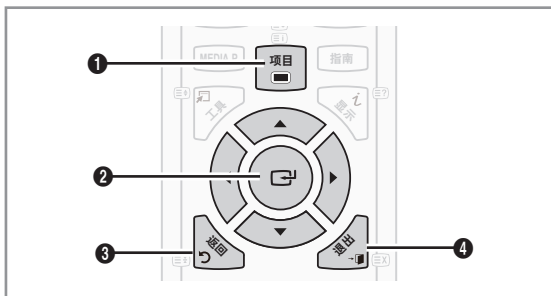

- 1 项目按钮: 显示屏幕主菜单。
- 2 确认 / 方向按钮: 确认设置。移动光标并选择项目。
- 3 返回按钮: 返回上一级菜单。
- 4 退出按钮: 退出屏幕菜单。

如何操作 OSD(屏幕菜单)

根据所选菜单的不同,访问步骤也会不同。

1	项目	按项目按钮。屏幕上会出现主菜单。图像、伴音、频道、设置、输入。
2	▲ / ▼	使用 ▲ 或 ▼ 按钮选择一个图标。
3	确认	按确认 进入子菜单。
4	▲ / ▼	使用 ▲ 或 ▼ 按钮选择所需的子菜单。
5	◀ / ▶	使用 ◀ 或 ▶ 按钮调整项目的值。根据所选菜单的不同,调整 OSD 也会不同。
6	确认	按确认 完成配置。
7	退出	按退出 从菜单退出。

10 简体中文

不支持 PC(D-Sub) 输入源。如果要 PC 连接至 TV, 请使用 HDMI/DVI 输入源。

■ 录像机/DVD/有线机顶盒/卫星机顶盒/PVR 机顶盒/AV 接收器/游戏机/摄像机/PC/DVI PC/DVI电视/网络电视/蓝光/HD DVD/DMA: 为连接到输入插孔的设备命名,以便选择输入源。

- 在使用 HDMI 连接线将 PC 连接到 HDMI/DVI 输入端口时,应该在名称编辑下将电视设置为 PC 模式。
- 在使用 HDMI 至 DVI 连接线将 PC 连接到 HDMI/DVI 输入端口时,应该在名称编辑下将电视设置为 DVI PC 模式。
- 在使用 HDMI 至 DVI 连接线将 AV 设备连接到 HDMI/DVI 输入端口时,应该在名称编辑下将电视设置为 DVI 模式。

频道菜单

编辑列表

项目 → 频道 → 频道列表 → 确认

通过频道列表,您可方便地添加/删除或锁定/解锁频道。

频道列表

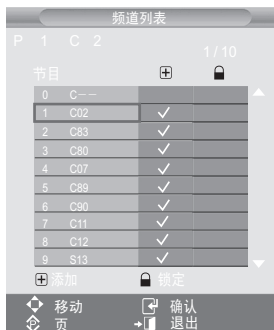

添加或删除频道

您可以添加或删除您要的频道。

移动到(+)领域,按 ▲、▼、◀ 或 ▶ 按钮,选择的频道将增加,并按下确认 按钮添加频道。

如果你再次按下确认 的则该频道旁边的 (✓) 符号将会消失,而且该频道没有被添加。

锁定/解锁频道:

此功能允许您通过屏蔽音频和视频来防止未经授权的用户(如儿童)观看不适宜的节目。

通过按 ▲、▼、◀ 或 ▶ 移动到 () 字段选择要锁定的频道, 然后按确认 [] 按钮。

- ✎ 此功能仅在频道童锁设置为开时可用。
- ✎ 将显示输入密码画面。输入4位密码。

返回频道

地区

您可以更改所需地区。

自动选台

自动扫描频道并存储在电视中。

- ✎ 自动分配的节目号不一定与实际或所需的节目号相对应。如果使用频道童锁功能锁定频道, 将会出现密码输入窗口。

手动选台

手动扫描频道并存储在电视中。

- ✎ 如果使用频道童锁功能锁定频道, 将会出现密码输入窗口。
- 节目、彩色制式、伴音制式、频道、搜索、存储: 如果出现异常声音或无声音, 重选所需的伴音制式。

✎ 频道

- P(节目模式): 调整完频道之后, 您所在区域的各广播电台将被分配一个位置编号(从 P0 到 P99)。在此模式下可通过输入位置编号来选择频道。
- C(广播频道模式)/ Z(有线频道模式): 通过这两种模式, 您可输入为每个广播电台或有线频道指定的编号来选择频道。

其他功能

变更台号

此操作可以改变存储频道的台号。使用自动选台后, 可能需要使用此操作。

名称

发送频道信息时, 将自动指定频道名称。这些名称可以更改, 您可以指定新的名称。

微调

(仅模拟频道)

如果信号较弱或失真, 可对频道进行手动微调。

经过微调的频道带有星号标记 “*”。

图像菜单

更改预设图像效果

模式 工具

选择喜爱的图像模式。

- 动态: 适合光线明亮的室内环境。
- 标准: 适合正常环境。
- 电影: 适合在黑暗的室内观看电影。

调整图像设置

背光/对比度/亮度/清晰度/色度/色调

- ✎ 您的电视拥有多个图像质量控制设置选项。
 - 在 PAL 系统的 TV 和 AV 模式下, 色调功能不可用。
 - 在 PC 模式下, 只可更改背光、对比度和亮度。
 - 可以调整和存储连接到电视机的所有外部设备的设置。

基本功能

更改图像选项

高级设置

(适用于标准/电影模式)
您可调整屏幕的详细设置。

在 PC 模式下，只可更改伽玛和白平衡。



- 黑色色调(关闭/暗色/较暗/最暗)：选择黑色等级以调整屏幕色深。
- 动态对比度(关闭/低/中/高)：调整屏幕对比度。
- 伽玛：调整主色强度。
- 色彩空间(自动/原始)：调整可用于创建图像的色彩范围。
- 白平衡：调整色温，以获取更加自然的图像色彩。
 - 红截止/绿截止/蓝截止：调整各种颜色(红色、绿色和蓝色)的深度。
 - 红色增益/绿色增益/蓝色增益：调整各种颜色(红色、绿色和蓝色)的亮度。
 - 复位：将白平衡恢复为默认设置。
- 肤色：增强粉红色的“皮肤颜色”。
- 边缘增强(关闭/开启)：增强对象边界。

图像选项

在 PC 模式下，只可更改色温和尺寸。



色温(冷/正常/暖1/暖2)

- 仅当图像模式为电影时，暖1和暖2才被激活。
- 可以调整和存储连接到电视机输入端口的所有外部设备的设置。

尺寸：您的有线接收盒/卫星接收器可能也有各自的屏幕尺寸设置。但是，我们强烈建议在多数情况下使用 16:9 模式。

按遥控器上的图像尺寸按钮可选择这些选项。

图像尺寸



- 16:9：在播放 DVD 或进行宽幅播放时将图像尺寸调整为 16:9。
- 宽度放大：放大图像尺寸使之超过 4:3。
 - 使用 ▲、▼ 按钮调整位置。
- 放大：纵向放大 16:9 宽幅图像以适应屏幕大小。
 - 使用 ▲、▼ 按钮调整位置或尺寸。
- 4:3：电影或正常播放的默认设置。
 - 请勿长时间以 4:3 格式观看，屏幕左右两侧以及中央位置留下的边界痕迹可能导致残影(屏幕烧毁)，此问题不在保修范围内。
- 全屏显示：输入 HDMI (720p / 1080i) 或分量 (1080i) 信号时，显示无任何剪切的完整图像。

注

- 在 HDMI (1080i) 或分量 (1080i) 模式下选择全屏显示时：
 - 按 ◀ 或 ▶ 按钮选择位置。
 - 按 确认 按钮。
 - 按 ▲、▼、◀ 或 ▶ 按钮移动图像。
- 根据输入源的不同，图像尺寸的选项也会有所不同。
- 根据所选模式的不同，可用项也会不同。
- 在输入源为 HDMI 720p 时若使用全屏显示功能，屏幕顶部、底部、左侧和右侧将各去掉 1 行。
- 在 PC 模式下，只可调整 16:9 和 4:3 模式。
- 可以调整和存储连接到电视机输入端口的所有外部设备的设置。

- 数字降噪(关闭/低/中/高/自动):
在广播信号微弱时,可能会出现静止画面和重影。选择其中一个选项,直至显示最佳图像。
🔊 仅适用于模拟频道。
- HDMI 黑色等级(正常/低): 选择屏幕的黑色等级,以便调整屏幕色深。
🔊 仅在输入源为 HDMI(RGB 信号)时可用。
- 电影模式(关闭/自动): 将电视设置为自动检测和处理来自所有节目源的电影信号,并调整图像以获取最佳显示效果。
🔊 电视、AV、分量(480i / 1080i)和 HDMI(480i / 1080i)都支持此模式。

复位

将所有图像设置复位为默认值。

伴音菜单

更改预设声音模式

模式

- 标准: 选择正常声音模式。
- 音乐: 强调语音之外的音乐。
- 电影: 提供最佳电影音效。
- 清晰语音: 强调声音之外的语音。
- 个人设定: 用于调出您的个人设置。

调整伴音模式

均衡器

- 平衡(左/右): 调整左右扬声器之间的平衡。
- 100Hz / 300Hz / 1KHz / 3KHz / 10KHz(带宽调整): 调整不同带宽频率等级。
- 如果您对均衡器中设置进行任何更改,伴音模式自动切换到个人设定。

伴音制式等

SRS TruSurround HD (关闭/开启) 工具 1

此功能可让您体验深沉浑厚的环绕声,使您仿佛置身于电影院或音乐厅。
使用DVD或听音乐时选择此功能。



基本功能

伴音自动控制 (关闭 / 开启)

每个电视台都有自己的信号条件，如果每次更改频道都要调整音量，那就很麻烦。使用此功能，您可以自动调整所需频道的音量，在调制信号强时，降低伴音输出，而在调制信号弱时，提高伴音输出。分量，HDMI模式下不可使用。

选择伴音模式 工具 开

按遥控器上的立体声切换按钮可选择伴音模式。

	音频类型	Dual I—II	默认
A2 立体声	单声道	单声道	自动更改
	立体声	立体声 ↔ 单声道	
	双声道	DUAL I ↔ DUAL II	DUAL I
NICAM 立体声	单声道	单声道	自动更改
	立体声	单声道 ↔ 立体声	
	双声道	单声道 ↔ DUAL I ↘ DUAL II ✓	DUAL I

- 如果立体声信号微弱，且进行自动切换，则将切换到单声道。
- 仅在立体声信号模式下激活。
- 仅在输入源设置为电视时可用。

设置菜单

设置时间

时间

- 每次按显示按钮时，都会显示当前时间。
- 时钟设定：设置时钟，以便使用电视的各种定时功能。
 - 断开电源连接后，必须重新设置时钟。

使用睡眠定时器

- 睡眠定时器 工具 开：
经过预设的时间后自动关闭电视。(30 分钟、60 分钟、90 分钟、120 分钟、150 分钟和180 分钟)。
 - 要取消睡眠定时器，请选择关闭。

定时器

- 定时器1/定时器2/定时器3：可配置三项不同的开启/关闭定时器设置。必须先设置时钟。



- 开机定时器/关机定时器：设置小时数、分钟数、上午/下午 以及启用/禁用。(要激活带所选设置的定时器，请将其设置为启用。)重复：选择一次、每天、周一~周五、周一~周六或周六~周日。
- 音量：设置所需的伴音大小
- 节目：用于设置特定的开机频道。当开机定时器启用时起作用。
 - 自动关闭电源(仅当电视被定时器打开时可用)：电视在闲置 3 小时后将自动关闭，以防过热。

频道童锁(关闭/开启)

在频道列表中锁定频道，防止未经授权的用户(例如儿童)观看不适宜的节目。

- ✎ 输入 4 位数密码，默认密码为“0-0-0-0”。使用更改密码选项更改密码。
- ✎ 仅在输入源设置为电视时可用。

更改密码 (输入新的密码/ 确认新的密码)

更改设置电视所需的密码。

- ✎ 如果您忘记了密码，请按如下顺序按下遥控器按钮，将密码复位为“0-0-0-0”：电源(关) → 静音 → 8 → 2 → 4 → 电源(开)。

其他功能

语言

设置菜单语言

游戏模式(关闭/开启)

连接 PlayStation™ 或 Xbox™ 等游戏控制台时，您可以选择游戏模式，享受更真实的游戏体验。

✎ 注

- 游戏模式限制(注意)
 - 如要断开游戏控制台并连接其他外部设备，需在设置菜单中将游戏模式设置为关闭。
 - 在游戏模式下显示电视菜单时，画面会轻微摇晃。
- 游戏模式在电视和 PC 模式下不可用。
- 连接外部设备后，将游戏模式设置为开可避免出现图像质量较差的情况。
- 如果游戏模式设置为开：图像模式设置为标准，伴音模式设置为个人设定。
- 游戏模式仅用于游戏体验。

开关机旋律(关闭/低/中/高)

设置打开或关闭电视时播放的开关机旋律。

省电(关闭 /低 /中 /高 /自动)

本功能用于调节电视亮度以减少能耗。夜间看电视时，可将省电模式选项设置为高，以缓解眼部疲劳并减少能耗。

高级功能

Media Play (USB)



连接 USB 设备

1. 打开电视的电源。
2. 将包含相片和音乐的 USB 设备连接到电视机侧面或背面USB插孔。
3. 在菜单输入中选择 Media Play (USB), 然后按确认 按钮。

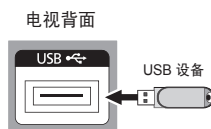

若播放未经许可的多媒体文件，可能无法正常工作。

使用 Media Play(媒体播放)之前的注意事项。

- 文件夹或文件名(相片、音乐)只能用字母数字字符命名。
- 文件系统仅支持 FAT16/32(不支持 NTFS 文件系统)。某些类型的 USB 数码照相机和音频设备可能与本电视机不兼容。
- Media play 只支持 USB 存储类设备 (MSC)。MSC 是存储类的大容量传输设备。Thumb 驱动器和闪存卡阅读器都属于 MSC(不支持16 GB以上的 USB HDD,HUB和任意USB设备)。
- 将设备连接到电视机前, 请备份文件以防止数据损坏或丢失。对于任何数据文件的损坏或数据丢失, 三星公司概不负责。
- 请直接连接到电视机的 USB 端口。如果使用单独的电缆连接, 可能会存在 USB 兼容性问题。
- 仅支持 MP3 和 JPEG 文件格式。
- 建议使用jpeg格式。Progressive jpg占用大量内存, 并可能导致解码失败。
- 仅支持MP3解码方式的文件。MP1和MP2解码方式的文件不支持。
- Media Play mp3 格式仅支持具有高取样频率(32 kHz、44.1 kHz 或 48 kHz)的音乐文件。
- 我们建议使用 JPEG 格式。
- 在进行正在下载时, 不要断开 USB 设备的连接。
- 不支持MTP(媒体传输协议)。
- 如果在 mp3 文件开始位置没有找到播放时间信息, 文件的播放持续时间会显示为00:00:00。
- 图像的分辨率越高, 将其显示到屏幕上所需的时间就越长。
- 相片或音乐列表最多可显示300个文件夹或文件。
- 下载所需时间视文件大小而定。
- 不能播放从收费网站下载的受 DRM 保护的MP3文件。
- 数字版权保护 (DRM) 技术提供了一种统一全面的管理方式, 可支持内容的创建, 分发和管理, 包括保护内容供应商的版权和利益, 防止非法复制内容以及管理帐单和结算单。

相片



查看相片(或幻灯片放映)

- 按下 **显示** 按钮以显示“开始播放幻灯片”、“选择全部”或“取消全部选择”选项。
- 按 **▲** 或 **▼** 按钮选择开始播放幻灯片, 然后按确认 **↵** 按钮。
 - 幻灯片放映期间, 按当前显示的文件顺序显示各个文件。
 - 如果将默认背景音乐设置为开启, 则在幻灯片放映期间, 可以自动播放 MP3 文件。要启用此功能, MP3 文件和其它相片文件必须位于 USB 存储设备的同一文件夹中。
 - 在幻灯片放映期间, 按显示按钮可设置选项(幻灯片放映速度、背景音乐、背景音乐设置、列表)。按 **▲** 或 **▼** 按钮选择选项, 然后按确认 **↵** 按钮。
 - 设置选项后, 按确认 **↵** 按钮进行更改。
 - 在相片查看期间, 按显示按钮可设置选项开始播放幻灯片、放大、旋转、列表。按 **▲** 或 **▼** 按钮选择选项, 然后按确认 **↵** 按钮。
 - 设置选项后, 按确认 **↵** 按钮进行更改。



音乐

使用MP3列表

	文件夹
	音乐列表图标
	返回到上一个文件夹

- 选择的文件与其播放时间一起显示在上方。
- 要选择所有文件或一个文件, 按显示按钮显示音乐菜单。按确认 **↵** 按钮选择播放或播放选定的文件、重复播放音乐、选择全部、取消全部选择。
 - 按 **▲** 或 **▼** 按钮移动到一个图标, 然后按确认 **↵** 按钮。
在音乐列表图标上按确认 **↵** 按钮会立即播放音乐文件。
按文件夹图标上的确认 **↵** 按钮将显示该文件夹中包括的音乐文件。



■ 播放: 选择此选项可播放 MP3 文件。

- 此菜单只显示文件扩展名为 MP3 的文件。
- 不显示具有其它文件扩展名的文件, 即使这些文件保存在同一 USB 设备上。
- 要调整音量, 请按遥控器上的音量 **- +** 按钮。
要使伴音静音, 请按遥控器上的静音 **🔇** 按钮。

■ 重复播放音乐 (开启/关闭): 开启此选项可重复播放当前文件夹中的 MP3 文件。

播放音乐

- 只能播放MP3格式文件。储存在同一个USB设备中其他格式文件不能进行播放。
- 播放MP3文件时, 如果声音异常, 请调整均衡器和伴音菜单中的SRS TruSurround HD。(调制过度的MP3文件会导致声音异常)
- 音乐功能信息图标。

	重复音乐设为开启。
	重复音乐设为关闭。
	按下遥控器上的确认 ↵ 键播放或暂停音乐。

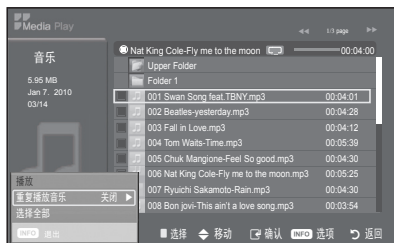

高级功能

设置

使用设置菜单

- **幻灯片放映速度:**选择此选项可控制幻灯片放映速度。您可以选择快/正常/慢。
- **背景音乐:**选择此选项可确定是否在幻灯片放映期间播放 MP3。(关闭/开启)
- **背景音乐设置:**在幻灯片放映过程中,更改背景音乐设置可收听音乐文件。选择一个 MP3 文件作为背景音乐。
- **重复音乐:**选择以确定播放完当前文件夹中所有 MP3 文件后是否重复播放。(关闭/开启)
- **屏幕保护程序:**选择此选项可以设置屏幕保护程序出现前的等待时间。4个小时,8个小时,10个小时没有进行按键操作或关闭,屏幕保护程序启动。

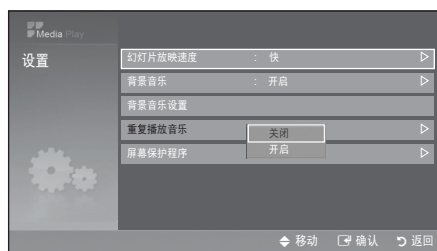

播放相片/音乐文件

- 按下黄色按钮。
- 重复上述操作选择想要播放的相片/音乐文件。
 - ✎ 若要取消选择,请选择带有✓符号的相片或文件,再次按下黄色按钮。
- 按下确认[Enter]来播放所选相片或文件。

安装壁挂支架套件

您可使用壁挂支架套件(单独销售)将电视安装在墙上。

有关进行壁挂支架套件安装的详细信息，请参阅随壁挂支架套件提供的说明。安装壁挂支架时，请与技术人员联系以寻求帮助。如果您选择自行安装电视，则对于由此造成的任何产品损坏或者对您自己或他人造成的伤害，三星电子概不负责。

壁挂支架套件规格 (VESA)

方案1: 安装三星的壁挂支架。

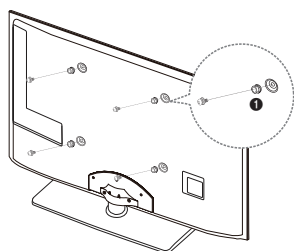

方案2: 安装其他公司的壁挂支架。

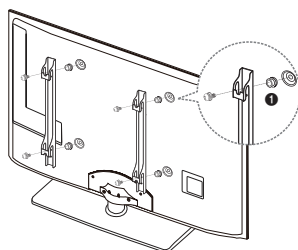

不提供壁挂支架套件，须另行购买。

将壁挂支架安装在与地面成直角的坚固墙壁上。若安装在其他建筑材料上，请联系离您最近的代理商。如果安装在天花板或倾斜墙面上，产品可能会坠落，导致严重的人身伤害。

注

- 壁挂支架套件的标准尺寸见下表。
- 在购买我们的壁挂支架套件时，提供有详细的安装手册和所有必备的装配零件。
- 请勿使用比标准尺寸长的螺钉，否则会损坏电视机内部装置。
- 对于不符合 VESA 标准螺钉规格的壁挂支架，螺钉的长度可能会因螺钉规格而有所不同。
- 请勿使用不符合 VESA 标准螺钉规格的螺钉。
- 请勿将螺钉拧得太紧，否则可能会损坏产品，或导致产品跌落而引发人身伤害。三星对这些意外事件概不负责。
- 对于因使用非 VESA 或非指定壁挂支架、或者因消费者未遵循产品安装说明而造成的产品损坏或人身伤害，三星概不负责。
- 我们的 57" 和 63" 型号不符合 VESA 规格。因此，应使用适合此型号的专用壁挂支架套件。
- 安装此电视时请勿倾斜超过 15 度。

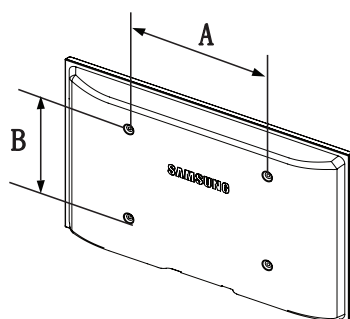

产品系列	英寸	VESA 规格(A * B)	标准螺钉	数量
液晶电视	19~22	75 X 75	M4	4
	26	200 X 100		
	32~40	200 X 200	M6	
	46	400 X 400	M8	
LED 液晶电视	19~22	75 X 75	M4	
	23~37	200 X 100		
	32~40	200 X 200	M8	
	46~60	400 X 400		
65~75	600 X 400			

其他信息



对于壁挂安装的 26 英寸或 32 英寸型号，如果配合使用的 USB 设备的长度等于或大于 45 mm，USB 设备可能会碰到墙壁。因此，建议使用较短的 USB 设备。



请勿在电视打开状态下安装壁挂支架套件。否则可能会导致触电造成人身伤害。

捆束线缆Kensington 防盗锁

Kensington防盗锁是一种公共场合固定电视设备的工具。由于制造商不同，其外观及锁定方法可能会与图示有所不同。请参阅 Kensington 防盗锁随附的手册，以便正确使用该产品。

✎ 请找到的电视背面的“K”图标。Kensington 锁槽位于“K”图标旁边。

✎ 位置和颜色可能因型号而异。

要锁定此产品，请按照下列步骤：

1. 将 Kensington 锁线环绕在一个较大的固定物体上，如桌子或椅子。

2. 穿过Kensington锁线环形端，滑动附带的锁到锁线的末端。

3. 将闭锁装置插入到产品的 Kensington 锁槽 (❶)。

4. 锁紧锁扣。

✎ 这些是概括说明。要了解更准确的说明，请参阅随闭锁装置附带提供的用户手册。

✎ 锁定设备须另行购买。

✎ 由于型号不同，Kensington 防盗锁的位置可能会有所不同。

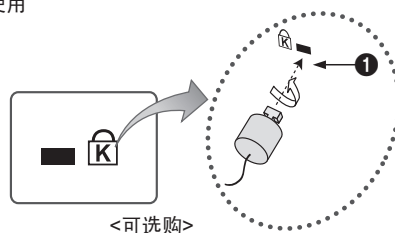



注意：推拉电视或爬到电视上可能导致电视坠落。请特别注意，不要让儿童爬到电视上或摇晃电视，否则电视可能会翻倒，造成严重的人身伤害甚至死亡。请遵循重要安全说明中列出的所有安全注意事项。为增加电视的稳定性，使电视更加安全，请按以下方法安装防坠装置。

要避免电视坠落

- ✎ 所需的固定夹、螺钉和绳子都不提供，请另行购买。
- 1. 将螺钉穿过固定夹，然后将其牢牢地固定到墙上。确保将螺钉紧紧地拧进墙中。
 - ✎ 螺钉规格
 - 适用于 32 至 40 英寸的液晶电视：M6
 - 适用于 19 至 27 英寸的 LED 液晶电视：M4
 - 适用于 32 至 65 英寸的 LED 液晶电视：M8
- 2. 将螺钉从电视背面的中央部位取出，放进固定夹，然后重新拧到电视上。
- 3. 通过结实的绳子将安装在电视上的固定夹与安装在墙上的固定夹连接起来，并系紧。
- ✎ 请确保所有连接都足够牢固。要定期检查各处连接是否存在老化迹象。如果对连接的牢固性存在疑虑，请联系专业的安装人员。
- ✎ 将电视安装在靠近墙的位置，这样电视不会向后翻倒。
- ✎ 连接绳子时，安装在墙上的固定夹应与安装在电视上的固定夹高度相同或略低，以确保安全。
- ✎ 移动电视时，请先解开绳子。

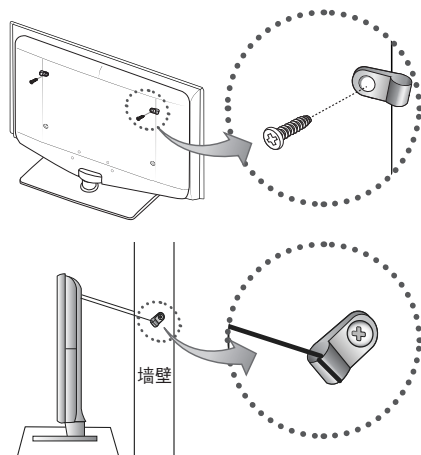

其他信息

故障排除

如果您对本产品有任何疑问，请先参阅此列表。如果这些故障排除技巧不起作用，请访问 www.samsung.com，然后单击“服务中心”，或与本手册封底上列出的呼叫中心联系。

问题	解决方案
图像质量	
电视图像的质量不如在店内展示时的图像质量好。	<ul style="list-style-type: none">如果您使用的是模拟有线接收盒/机顶盒，请升级接收盒/机顶盒。使用 HDMI 或分量缆线实现高清图像质量。有线电视/卫星电视用户：在频道清单中尝试高清电视台。天线连接：在执行自动选台后，尝试高清电视台。<ul style="list-style-type: none">许多高清频道是从标清内容升级而成的。将有线接收盒/机顶盒视频输出分辨率调整为 1080i 或 720p。请务必根据信号大小和清晰度以建议的最小距离观看电视。
图像失真：宏块、小块、点和像素失真	<ul style="list-style-type: none">视频内容的压缩可能会导致图像失真，在播放体育节目和动作电影等快速移动的图像时更易如此。信号电平低可能会导致图像失真。这不是电视问题。请检查天线。
颜色错误或缺少颜色。	<ul style="list-style-type: none">如果使用的是分量连接，确保将分量缆线连接到正确的插孔。如果连接不正确或不牢固，可能会导致颜色问题或画面无显示。
颜色质量或亮度较差。	<ul style="list-style-type: none">调整电视菜单中的图像选项。(转至图像模式/色度/亮度/清晰度)调整省电选项。(转至项目 - 设置 - 省电)尝试图像复位以查看默认图像设置。(转至项目 - 图像 - 图像复位)
屏幕边缘出现虚线。	<ul style="list-style-type: none">如果图像尺寸设置为全屏显示，请更改为 16:9。如果使用的是 AV 复合输入，请将视频缆线（黄色）连接到电视上分量输入的绿色插孔。
AV 输入显示黑白图像。	<ul style="list-style-type: none">确认将复合(黄色)缆线连接到输入源和电视的黄色插孔。
换频道时，图像冻结、失真或延迟。	<ul style="list-style-type: none">如果与有线接收盒相连，请尝试复位有线接收盒。重新连接交流电源线，并等待有线接收盒重新启动。这可能要花 20 分钟的时间。将有线接收盒的输出分辨率设置为 1080i 或 720p。
声音质量	
无声音或音量调整到最大时声音过小。	<ul style="list-style-type: none">请检查连接到电视的设备(有线接收盒/卫星接收盒、DVD 和蓝光等)的音量，然后相应地调整电视音量。
图像质量很好，但是没声音。	<ul style="list-style-type: none">如果使用的是外部设备，确保外部设备的音频线连接到电视上正确的音频输入插孔。如果使用的是外部设备，检查所连设备的音频输出选项。(例如，如果电视连接的是 HDMI 信号源，则需要将有线接收盒的音频选项更改为 HDMI)。如果您使用的是 DVI 至 HDMI 缆线，则必须使用单独的音频线。如果电视机上有耳机插孔，请确保该插孔中没有插入任何东西。
请检查连接到电视的外部设备的音量。	<ul style="list-style-type: none">对于天线或有线连接，请检查信号强度。信号电平低可能会导致声音失真。

问题	解决方案
无图像, 无视频	
电视无法开启。	<ul style="list-style-type: none"> • 确保将交流电源线牢固地插入电视和墙壁插座中。 • 确保墙壁插座能正常工作。 • 尝试按电视上的电源按钮, 确保不是遥控器出现故障。如果电视可以打开, 请参阅下文的“遥控器不起作用”。
电视自动关闭。	<ul style="list-style-type: none"> • 检查是否将设置菜单中的睡眠定时器设置为关闭。 • 确保将交流电源线牢固地插入电视和墙壁插座中。 • 使用天线或有线连接观看电视时, 如果没有信号, 电视将在 10 至 15 分钟后关闭。
没有图像/视频。	<ul style="list-style-type: none"> • 检查缆线连接。(拔掉所有缆线连接到电视和外部设备, 然后再重新连接)。 • 设置外部设备(有线接收盒/卫星接收盒、DVD 和蓝光播放器等)的视频输出, 使之符合电视的输入设置。例如, 如果外部设备的输入为 HDMI, 则应连接到电视上的 HDMI 输入端口。 • 确保所连接的设备已打开电源。 • 确保通过按电视遥控器上的节目源按钮选择正确的电视信号源。
射频(有线/天线)连接	
电视不能接收所有频道。	<ul style="list-style-type: none"> • 确保天线缆线连接牢固。 • 请尝试即插即用(初始设置), 将可用频道添加到频道列表。 转至项目 - 设置 - 即插即用(初始设置), 等待所有可用频道存储完毕。 • 检查天线的位置是否正确。
其他	
图像未全屏显示。	<ul style="list-style-type: none"> • 播放升级后的标清(4:3)内容时, 高清频道的画面各侧将会出现黑边。 • 播放宽高比与电视不同的电影时, 画面上下两侧将会出现黑边。 • 将外部设备或电视上的图像尺寸选项调整为全屏显示。
遥控器不起作用。	<ul style="list-style-type: none"> • 更换遥控器电池, 确保电池极性 (+/-)。 • 清洁位于遥控器顶部的发射窗口。 • 尝试在距离电视 5~6 英尺(1.5~1.8 米)的地方将遥控器指向电视。
无法用有线接收盒/机顶盒的遥控器控制电视电源或音量。	<ul style="list-style-type: none"> • 设置有线接收盒/机顶盒遥控器的程序, 使其能够控制电视。 请参阅有线接收盒/卫星接收盒的用户手册, 获取三星电视代码。
“设置无效”消息。	<ul style="list-style-type: none"> • 检查电视支持的分辨率, 并相应调整外部设备的输出分辨率。 请参阅本手册的分辨率设置内容。
电视有股塑料味。	<ul style="list-style-type: none"> • 这种情况是正常的, 时间长了就会消失。
电视向左或向右倾斜。	<ul style="list-style-type: none"> • 拆下电视的支架底座, 并重新组装。如果无法拆下电视上的螺钉, 则有必要使用磁性螺丝刀。
无法组装支架底座。	<ul style="list-style-type: none"> • 确保将电视放在平坦的表面上。如果无法拆下电视上的螺钉, 请使用磁性螺丝刀。
“频道”菜单变灰。(不可用)	<ul style="list-style-type: none"> • 频道菜单仅在选择了电视信号源时才可用。
所做的设置在 30 分钟后或每次关闭电视时就会丢失。	<ul style="list-style-type: none"> • 如果电视处于商场展示模式, 则会每 30 分钟重置一次伴音和图像设置。 请在即插即用(初始设置)程序中将商场展示模式更改为家庭使用模式。按节目源按钮选择电视模式, 转至项目 → 设置 → 即插即用(初始设置)→确认[确定]。
间歇地丢失音频或视频。	<ul style="list-style-type: none"> • 检查缆线连接并重新连接。 • 使用过硬或过粗的缆线会导致音频或视频丢失。 如果是壁挂安装电视, 建议您使用带 90 度连接器的缆线。
当您在近处观察电视外框的边缘时, 可能会看到一些小微粒。	<ul style="list-style-type: none"> • 这是由产品设计原因造成的, 并非产品瑕疵。
周期性出现的图像/声音问题。	<ul style="list-style-type: none"> • 检查并更改信号/信号源。
支架底座上的橡胶软垫和某些家具上的表面涂料可能发生反应。	<ul style="list-style-type: none"> • 为防止出现此问题, 可在表面使用毡布垫, 以免与家具直接接触。

该 TFT LCD/LED 面板使用由高科技制造的子像素构成的面板。但是, 在屏幕上可能会存在极少的亮点或暗点。它们对产品的性能没有影响。

其他信息

存放与维护

✎ 撕掉电视屏幕上的贴纸后，请清除残余的粘胶，然后再观看电视。

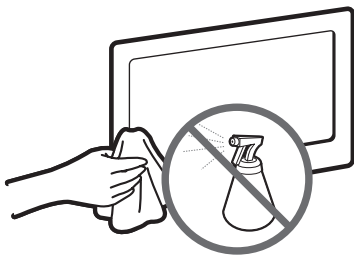

请勿将水或清洁剂直接喷洒在产品上。任何进入产品的液体都可能导致损坏、火灾或电击。

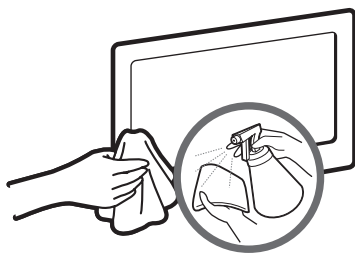

用软布蘸少许水擦拭产品。

许可



TruSurround HD、SRS 和 (👁️) 标志都是 SRS Labs, Inc 的商标。
TruSurround HD 技术由 SRS Labs, Inc 授权使用。

开源许可声明

如果使用的是开源软件，则可以在产品菜单上获取开源许可证。

有关适用于本产品的开放资源，请访问以下网页：<http://opensource.samsung.com>。

开源许可证声明仅提供英文版本。

规格

环境因素 工作温度 工作湿度 存储温度 存储湿度	10°C to 40°C (50°F to 104°F) 10% to 80%, 无凝结 -20°C to 45°C (-4°F to 113°F) 5% to 95%, 无凝结		
旋转支架 (左/右)	0°		
型号名称	LA40D503	UA40D5003	UA22D5003
最佳分辨率	1920X1080		
屏幕尺寸 (对角线)	40 英寸	40 英寸	22 英寸
声音 (输出)	10 W x 2		3 W x 2
尺寸 (WxDxH) 机身 带支架	970.0 X 98.1 X 586.6 (mm) 970.0 X 206.9 X 629.1 (mm)	943.8 X 51.0 X 561.4 (mm) 943.8 X 219.4 X 603.5 (mm)	515.8 X 39.9 X 315.6 (mm) 515.8 X 124.0 X 350.0 (mm)
重量 带支架 不带支架	13.3 Kg 11.6 Kg	11.0 Kg 9.8 Kg	3.5 Kg 3.4 Kg

型号名称	LA32D403	UA32D4003	UA26D4003
最佳分辨率	1360X768		
屏幕尺寸 (对角线)	32 英寸	32 英寸	26 英寸
声音 (输出)	5 W x 2		
尺寸 (WxDxH) 机身 带支架	784.4 X 98.1 X 502.9 (mm) 784.4 X 182.4 X 545.3 (mm)	756.4 X 47.8 X 454.0 (mm) 756.4 X 182.4 X 498.1 (mm)	624.0 X 45.1 X 377.2 (mm) 624.0 X 169.4 X 418.3 (mm)
重量 带支架 不带支架	8.7 Kg 7.7 Kg	7.3 Kg 6.3 Kg	4.4 Kg 4.1 Kg

- ✎ 设计和规格如有更改恕不另行通知。
- ✎ 有关电源和功耗的信息，请参阅贴在产品上的标签。

环境保护期限适用条件
 环境温度：0 ~ 40 度
 环境湿度：10% ~ 80%

► LCD TV

部件名称	有毒有害物质或元素					
	铅 (Pb)	汞 (Hg)	镉 (Cd)	六价铬 (Cr ⁶⁺)	多溴联苯 (PBB)	多溴二苯醚 (PBDE)
印刷电路组件	X	0	0	0	0	0
电缆组件	X	0	0	0	0	0
塑料和聚合物部件	0	0	0	0	0	0
金属部件	X	0	0	0	0	0
液晶屏	X	X	0	0	0	0

环境保护期限适用条件
 环境温度：0 ~ 40 度
 环境湿度：10% ~ 80%

► LED TV

部件名称	有毒有害物质或元素					
	铅 (Pb)	汞 (Hg)	镉 (Cd)	六价铬 (Cr ⁶⁺)	多溴联苯 (PBB)	多溴二苯醚 (PBDE)
印刷电路组件	X	0	0	0	0	0
电缆组件	X	0	0	0	0	0
塑料和聚合物部件	0	0	0	0	0	0
金属部件	X	0	0	0	0	0
液晶屏	X	0	0	0	0	0

环境保护期限适用条件
 环境温度：0 ~ 40 度
 环境湿度：10% ~ 80%

► PDP TV / PDP Monitor

部件名称	有毒有害物质或元素					
	铅 (Pb)	汞 (Hg)	镉 (Cd)	六价铬 (Cr ⁶⁺)	多溴联苯 (PBB)	多溴二苯醚 (PBDE)
印刷电路组件	X	0	0	0	0	0
电缆组件	X	0	0	0	0	0
塑料和聚合物部件	0	0	0	0	0	0
金属部件	X	0	0	0	0	0
等离子屏	X	0	0	0	0	0

0: 表示该有毒有害物质在该部件所有均质材料中的含量均在 SJ/T11363-2006 标准规定的限量要求以下。

X: 表示该有毒有害物质至少在该部件的某一均质材料中的含量超出 SJ/T11363-2006 标准规定的限量要求。

本表表示本机器内含有的有害物质情报，部品别有害物质情报是由供应商提供的情报和内部检查结果为基础制作的。部分部品含有的有害物质在目前技术水准条件下是不可能替代，三星电子为了做到可以替代正不懈地努力着。

我们承诺：- 5年内提供可更换部件。
 - 接收消费者寄回或送回的报废产品。
 具体地址请拨打：
 400-810-5858（收费）进行咨询。
 注：消费者承担邮寄，快递等相关费用。

本产品已经取得中国环境标志认证。
 - 环境标志表示本产品与同类产品相比，具有低毒少害，节约资源等环境优势，对保护人体健康及生态环境更有益。
 - 您可以登陆 www.sepa.gov.cn 查询中国环境标志相关信息。