

CASIO®

Ch

數位相機 用戶說明書

EXILIM G

EX-G1

感謝您選購本卡西歐產品。

- 在使用之前，必須閱讀本用戶說明書中的各注意事項。
- 請將本用戶說明書保管好為以後參考之用。
- 有關本產品的最新資訊刊載在EXILIM官方網站上：<http://www.exilim.com/>

請按此處前往“深入運用Dynamic Photo”！

Dynamic Photo

打開包裝

打開相機包裝時，請進行檢查，確認下列物品是否齊全。如果缺少物品，請與原零售商聯繫。



數位相機



鋰離子充電電池(NP-80)

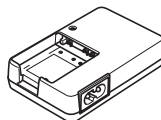

充電器(BC-80L)

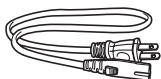

* 電源線插頭的形狀因國家或地區而異。

電源線



配帶

在相機上安裝配帶

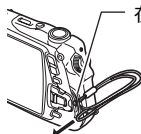

在該處安裝配帶。



保護器



4個長螺絲
(用於安裝保護器)



2個短螺絲
(未安裝保護器時使用)



USB連接線



AV連接線



CD-ROM



電池蓋開蓋器

基本參考

請先閱讀本節！

- 本說明書內容及隨附基本參考如有變更，恕不另行通知。
- 本說明書的內容在編寫過程的每個步驟中均經過檢查。如發現任何疑問或錯誤等，請與本公司聯繫。
- 禁止拷貝本用戶明書的部分或全部內容。根據版權法，除貴用戶個人使用外，未經CASIO COMPUTER CO., LTD.許可，禁止將本說明書的內容用於任何其他用途。
- 對於因本產品的使用或故障而使貴用戶或任何第三方遭受的任何損壞或利益損失，CASIO COMPUTER CO., LTD.概不負責。
- 對於因使用Photo Transport、Dynamic Photo Manager或YouTube Uploader for CASIO而使第三方遭受的任何損壞、利益損失或糾紛，CASIO COMPUTER CO., LTD.概不負責。
- 對於因故障、修理或任何其他原因而導致記憶體內容失去所造成的任何損壞或利益損失，CASIO COMPUTER CO., LTD.概不負責。
- 請注意，本用戶說明書中所示的示範畫面和產品圖示可能與相機的實際畫面和配置不同。

LCD板

顯示屏的液晶板採用高精度技術，像素合格率達99.99%以上。也就是說，極小數量的像素可能不亮或一直保持點亮狀態。這是由液晶板的特性造成的，並不代表故障。

試拍幾張相片

在拍攝最終影像之前，請進行試拍以確認相機可以正常拍攝。

打開包裝.....	2
請先閱讀本節！.....	3
一般指南.....	9
顯示屏內容.....	10

■ 快速入門基礎知識

13

什麼是數位相機？.....	13
卡西歐相機的功能.....	14
請在初次使用前先對電池充電。.....	16
■ 要對電池充電.....	16
■ 要裝入電池.....	17
請在初次開啟相機時設定基本設定.....	19
準備記憶卡.....	20
■ 支援的記憶卡.....	20
■ 裝入記憶卡.....	21
■ 格式化(初始化)新記憶卡.....	22
相機開機和關機.....	22
■ 要關閉電源.....	22
■ 要關閉相機電源.....	22
安裝保護器.....	23
正確握持相機.....	24
拍攝快照.....	25
檢視快照.....	28
刪除影像.....	29
■ 刪除單個檔案.....	29
■ 要刪除所有檔案.....	29
快照拍攝注意事項.....	30
■ 自動聚焦限制.....	30
抗震、防水、防塵.....	31

■ 快照教學

35

使用控制板.....	35
■ 指定控制板項目.....	36
更改影像尺寸..... (尺寸)	36
使用閃光燈..... (閃光)	40
使用自拍定時器..... (自拍定時器)	42
指定自動聚焦區..... (AF區)	43
指定ISO敏感度..... (ISO)	45
使用攝影燈進行拍攝..... (攝影燈)	46
使用人臉偵測..... (人臉偵測)	46
使用美化方式拍攝..... (美化)	48
拍攝動人的風景影像..... (美景)	49
更改控制板日期/時間樣式.....	50
變焦拍攝.....	50
■ 光學變焦及數位變焦切換點.....	51

拍攝動畫.....	53
使用預錄動畫.....	55
在拍攝動畫時拍攝快照.....	56
僅錄製聲音..... (錄音)	56
■ 播放錄音.....	57

III 使用BEST SHOT

什麼是BEST SHOT?.....	58
■ 部分示範場景.....	58
使用BEST SHOT功能拍攝影像.....	58
■ 建立自己的BEST SHOT設置.....	61
用AUTO BEST SHOT拍攝.....	62
自動以固定間隔進行拍攝..... (間隔)	63
分離移動的對象..... (連拍影像合成)	64

IV 進階設定

使用畫面選單.....	65
拍攝方式設定..... (拍攝)	67
■ 選擇聚焦方式..... (聚焦方式)	67
■ 使用連拍方式..... (連拍)	70
■ 使用自拍定時器..... (自拍定時器)	72
■ 使用攝影燈進行拍攝..... (攝影燈)	73
■ 開啟或關閉動畫錄音..... (動畫配音)	73
■ 使用自動快門..... (自動快門)	73
■ 使用人臉偵測功能拍攝..... (人臉偵測)	77
■ 降低拍攝對象移動的影響..... (防震)	77
■ 指定自動聚焦區..... (AF區)	77
■ 使用自動聚焦輔助光..... (AF輔助光)	78
■ 變更聚焦框形狀..... (聚焦框)	78
■ 開啟或關閉數位變焦..... (數位變焦)	79
■ 使用高速快門拍攝..... (高速快門)	79
■ 顯示畫面格柵..... (畫面格柵)	80
■ 開啟影像檢視..... (檢視)	80
■ 使用圖示幫助..... (圖示幫助)	80
■ 設定開機預置設定..... (存儲設定)	81
影像像質設定..... (像質)	82
■ 指定快照尺寸..... (尺寸)	82
■ 指定快照影像像質..... (像質(快照))	82
■ 指定動畫影像像質..... (像質(動畫))	82
■ 校正影像亮度..... (EV平移)	83
■ 控制白色平衡..... (白色平衡)	83
■ 指定ISO敏感度..... (ISO敏感度)	84
■ 指定測光方式..... (測光方式)	85
■ 影像亮度最佳化..... (照明效果)	85
■ 使用內置顏色過濾功能..... (顏色過濾)	86
■ 控制影像銳度..... (銳度)	86

■ 控制色彩飽和度	(飽和度)	86
■ 調整影像對比度	(對比度)	86
■ 指定閃光強度	(閃光強度)	86

■ 檢視快照和動畫 87

檢視快照	87
檢視動畫	87
檢視連拍影像	88
■ 刪除連拍影像	89
■ 分割連拍群組	89
縮放畫面影像	90
顯示影像選單	91
在日曆畫面顯示影像	91
在電視螢幕上檢視快照及動畫	92

■ 其他播放功能 (顯示) 94

在相機上播放幻燈片	(幻燈片)	94
■ 從電腦將音樂儲存至相機記憶體		95
以版面列印安排快照配置	(版面列印)	97
建立動畫格的快照	(MOTION PRINT)	98
在相機上編輯動畫	(動畫編輯)	99
影像亮度最佳化	(照明效果)	101
使用修正紅眼	(修正紅眼)	101
調整白色平衡	(白色平衡)	102
調整儲存快照的明亮度	(亮度)	103
選擇要列印的影像	(DPOF列印)	103
防止刪除檔案	(保護)	104
編輯影像的日期和時間	(日期/時間)	105
旋轉影像	(旋轉)	105
改變快照尺寸	(尺寸變更)	106
剪修快照	(裁剪)	106
為快照添加配音	(配音)	107
■ 要播放快照的聲音		107
複製檔案	(複製)	108

■ 動態照片 109

創建要插入的主體影像	(動態照片)	109
將主體插入背景影像	(動態照片)	111
■ 要檢視動態照片		112
將動態照片轉換為動畫	(動畫轉換器)	113

■ 列印 114

列印快照	114
直接連接到PictBridge相容印表機	114

用DPOF指定要列印的影像和列印份數	117
--------------------------	-----

■ 與電腦搭配使用相機

120

可配合電腦使用的功能.....	120
與Windows電腦搭配使用相機	121
■ 在電腦上檢視和儲存影像	122
■ 播放動畫	125
■ 向YouTube上傳動畫檔案	126
■ 從您的電腦將影像傳輸至相機記憶體	128
■ 在您的EXILIM相機、電腦或手機上播放動態照片影像	130
■ 檢視用戶說明文件	(PDF檔案) 130
■ 用戶註冊	130
與Macintosh電腦搭配使用相機	131
■ 將相機連接到電腦並儲存檔案	131
■ 自動傳輸影像並在Macintosh上管理影像	133
■ 播放動畫	134
■ 檢視用戶說明書	(PDF檔案) 135
■ 用戶註冊	135
檔案和資料夾	136
記憶卡資料	137

■ 其他設定

(設置) 139

調整顯示屏的亮度	(畫面) 139
進行相機的音效設定	(操作音) 140
設定啟動影像	(啟動畫面) 140
指定檔案名稱序號的產生規則	(檔案編號) 141
進行世界時間設定	(世界時間) 141
時間印快照	(時間印) 142
設定相機時鐘	(調節時間) 143
指定日期樣式	(日期樣式) 143
指定顯示語言	(Language) 144
進行休眠狀態設定	(休眠) 144
進行自動電源設定	(自動關機) 145
進行[]設定	( 開機) 145
進行USB通訊協定設定	(USB) 146
選擇畫面寬高比和視頻輸出系統	(視頻輸出) 146
格式化內置記憶體或記憶卡	(格式化) 147
將相機重設為原廠預置值	(重設) 147

■ 進行顯示屏設定

148

用螢幕直方圖檢查曝光	148
■ 如何使用直方圖	148

■ 附錄

150

使用時的注意事項	150
----------------	-----

電源157
■ 正在充電157
■ 若要更換電池158
■ 電池注意事項158
■ 在其他國家使用相機159
使用記憶卡160
■ 若要更換記憶卡160
隨附軟體的電腦系統要求	(隨附的CD-ROM) ..162
重設初始預置設定163
發生問題時166
■ 疑難排解166
■ 顯示訊息171
快照數量／動畫拍攝時間／錄音時間173
規格175

一般指南

括號內的數字代表各項目的說明頁碼。

■ 相機

正面

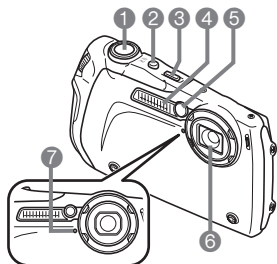

- ① 快門鈕 (第25頁)
- ② [ON/OFF] (電源)
(第22頁)
- ③ [BS]鈕 (第58頁)
- ④ 閃光 (第40頁)
- ⑤ 正面指示燈
(第24、42頁)
- ⑥ 鏡頭
- ⑦ 麥克風 (第54、107頁)
- ⑧ 變焦鈕 (第25、50、
90、91頁)
- ⑨ 背面指示燈
(第22、26、40頁)

背面

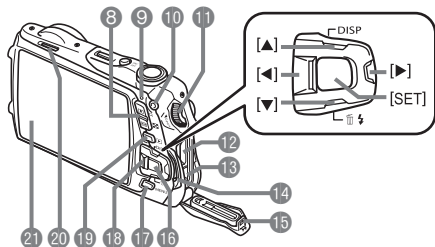

- ⑩ [●] (動畫) 鈕
(第53頁)
- ⑪ 蓋鎖定旋鈕 (第21、
92、122、131頁)
- ⑫ 記憶卡插槽
(第21、160頁)
- ⑬ USB/AV連接埠 (第92、
115、123、132頁)
- ⑭ 帶孔 (第2頁)
- ⑮ 記憶卡/端子蓋
(第21、92、115、
122、131、160頁)
- ⑯ [SET]鈕 (第35頁)
- ⑰ [MENU]鈕 (第65頁)
- ⑱ 控制鈕
([▲][▼][◀][▶])
(第29、35、40、65
148頁)
- ⑲ [▶] (顯示) 鈕
(第22、28頁)
- ⑳ 揚聲器
- ㉑ 顯示屏 (第10、148頁)

底部

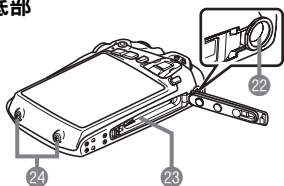

- ㉒ 三腳架安裝孔
安裝三腳架時，請使用該孔。
- ㉓ 電池槽 (第17、158頁)
- ㉔ 保護器安裝孔 (第23頁)

■ 充電器

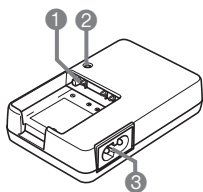

- ① ⊕ ⊖ 觸點
- ② [CHARGE] 指示燈
- ③ AC 插孔

顯示屏內容

顯示屏採用各種指示符、圖示和數值來讓您了解相機的狀態。

- 此處的示範畫面用來向您展示各種方式下顯示屏上出現的所有指示符和數字的位置。它們並不代表相機上實際出現的畫面。

■ 快照拍攝

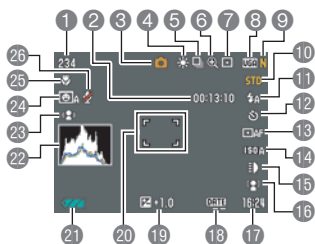

- ① 剩餘快照記憶體容量 (第173頁)
- ② 剩餘動畫記憶體容量 (第53頁)
- ③ 拍攝方式 (第25頁)
- ④ 白色平衡設定 (第83頁)
- ⑤ 連拍方式 (第70頁)
- ⑥ 影像像質下降指示符 (第51頁)

- ⑦ 測光方式 (第85頁)
- ⑧ 快照影像尺寸 (第36頁)
- ⑨ 快照影像像質 (第82頁)
- ⑩ 動畫影像像質 (第39頁)
- ⑪ 閃光 (第40頁)
- ⑫ 自拍定時器 (第72頁)
- ⑬ AF區 (第43頁)
- ⑭ ISO敏感度 (第45頁)
- ⑮ 攝影燈 (第46頁)
- ⑯ 人臉偵測/美化/美景 (第46、48、49頁)
- ⑰ 日期/時間 (第50頁)
- ⑱ 時間印指示符 (第142頁)
- ⑲ 曝光補償值 (第83頁)
- ⑳ 聚焦框 (第26、44頁)
- ㉑ 電量指示符 (第18頁)
- ㉒ 直方圖 (第148頁)
- ㉓ 防震 (第77頁)
- ㉔ 自動快門 (第73頁)
- ㉕ 聚焦方式 (第67頁)
- ㉖ 動畫錄音關閉指示符 (第73頁)

■ 半按快門鈕

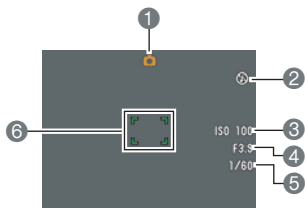

- 1 拍攝方式（第25頁）
- 2 閃光（第40頁）
- 3 ISO敏感度（第45頁）
- 4 光圈值
- 5 快門速度
- 6 聚焦框（第26、44頁）

註

- 如果當前的光圈值、快門速度、ISO敏感度或自動曝光未正確設定，半按快門鈕時，設定將變成橙色。

■ 動畫拍攝

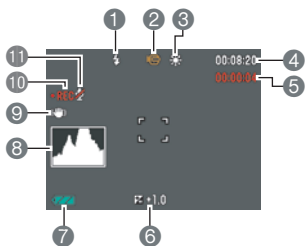

- 1 閃光（第40頁）
- 2 拍攝方式（第53頁）
- 3 白色平衡設定（第83頁）
- 4 剩餘動畫記憶體容量（第53頁）
- 5 動畫拍攝時間（第53頁）
- 6 曝光補償值（第83頁）
- 7 電量指示符（第18頁）
- 8 直方圖（第148頁）
- 9 防震（第77頁）
- 10 動畫拍攝指示符（第53頁）
- 11 動畫錄音關閉指示符（第73頁）

■ 檢視快照

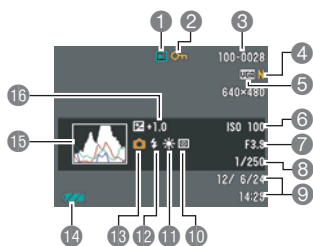

- 1 檔案種類
- 2 保護指示符 (第104頁)
- 3 資料夾名稱／檔案名稱 (第136頁)
- 4 快照影像像質 (第82頁)
- 5 快照影像尺寸 (第36頁)
- 6 ISO敏感度 (第45頁)
- 7 光圈值
- 8 快門速度
- 9 日期／時間 (第50頁)
- 10 測光方式 (第85頁)
- 11 白色平衡設定 (第102頁)
- 12 閃光 (第40頁)
- 13 拍攝方式
- 14 電量指示符 (第18頁)
- 15 直方圖 (第148頁)
- 16 曝光補償值 (第83頁)

■ 動畫播放

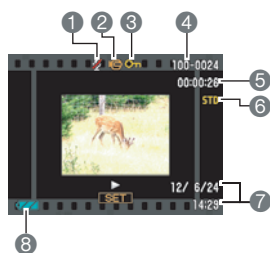

- 1 動畫錄音關閉指示符 (第73頁)
- 2 檔案種類
- 3 保護指示符 (第104頁)
- 4 資料夾名稱／檔案名稱 (第136頁)
- 5 動畫拍攝時間 (第87頁)
- 6 動畫影像像質 (第39頁)
- 7 日期／時間 (第50頁)
- 8 電量指示符 (第18頁)

什麼是數位相機？

數位相機可以將影像儲存在記憶卡中，讓您能夠不限次數地拍攝和刪除影像。

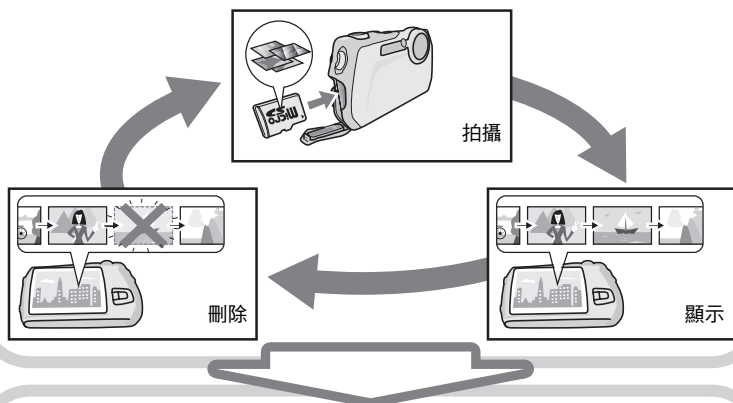

您可以使用各種不同方式處理拍攝的影像。

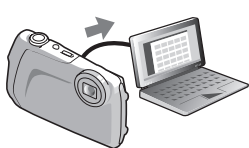

將影像儲存在電腦上。

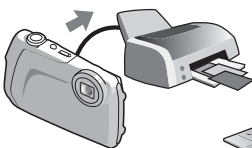

列印影像。



附加影像到電子郵件。

卡西歐相機的功能

卡西歐相機具備各式各樣的強大特性和功能，讓數位影像的拍攝更為輕鬆，以下是相機的主要功能。

堅韌的抗震設計

本相機採用為G-SHOCK手錶開發的相同技術，因此能夠通過從2.13公尺／7英尺*的墜落測試，大幅超越舊型相機的抗震性能。

* 根據卡西歐公司進行MIL-Standard 810F Method 516.5-Shock的同級測試（第31頁）。

防水、防塵、防凍

除了具備等同IEC/JIS Protection Class 8 (IPX8) *和 Protection Class 6 (IPX6) 最大水深3.0公尺的防水性能之外，本相機同時符合IEC/JIS Protection Class 6 (IP6X) 防塵規範，能有效阻絕沙土和灰塵。本相機的防凍性能更可達-10°C，適合在滑雪和其他低溫環境中使用。

* 根據卡西歐公司進行的測試。



詳情請參閱第31頁。

動態照片



可從已拍攝的多張連拍影像中擷取移動主體，並將其插入其他影像，即可建立突顯移動主體的動態照片影像。

詳情請參閱第**109**頁。

間隔拍攝



此功能可自動以固定間隔拍攝影像。您可以將相機固定在腳踏車或汽車上，並於騎乘時以固定間隔進行拍攝。此功能極為適合拍攝雲層、花朵和人群的變化。

詳情請參閱第**63**頁。

請在初次使用前先對電池充電。

請注意，新購置相機的電池無電力。請執行“要對電池充電”內的步驟，對電池充電。

- 相機只能使用卡西歐特殊鋰離子充電電池(NP-80)供電。不可使用其他種類的電池。

要對電池充電

1. 以電池正極 \oplus 和負極 \ominus 對準充電器電極方向，將電池裝入充電器中。

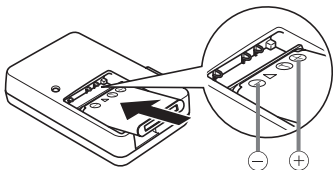

2. 將充電器插入家用電源插座。

完全充電需要100分鐘左右。充電完畢時，[CHARGE]指示燈將會熄滅。從電源插座上拔下電源線插頭，然後從充電器中取出電池。

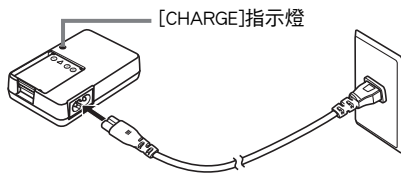

指示燈代表的狀態	說明
呈紅色亮起	正在充電
呈紅色閃爍	環境溫度異常、充電器或電池發生問題（第157頁）
關	充電完畢

其他充電注意事項

- 請使用專用充電器(BC-80L)對鋰離子電池(NP-80)進行充電。切勿使用任何其他類型的充電設備。試圖使用不同類型的充電器會導致意外事故。
- 正常使用電池後，電池溫度會升高，造成電池無法完全充電。請等待電池冷卻後再進行充電。
- 即便未裝入相機，電池也會略微放電。因此，建議在即將使用前對電池充電。
- 對相機電池充電可能會對電視機和無線電接收造成干擾。如果出現干擾，請將充電器插入離電視機或無線電較遠的插座。
- 實際充電時間取決於當下電池容量和充電條件。

要裝入電池

1. 打開電池蓋。

將電池蓋滑桿朝◀的方向滑動，然後按照圖示箭頭的指示打開電池蓋。

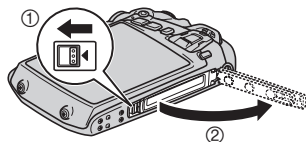

2. 裝入電池。

使電池上的EXILIM標誌朝下（鏡頭的方向），按照箭頭所示的方向按住閉鎖器，將電池裝入相機內。按電池直至閉鎖器將其固定到位。

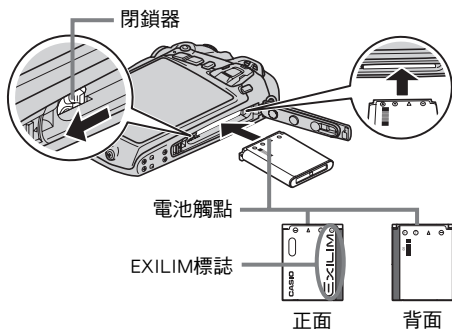

3. 關閉電池蓋。

確實關上電池蓋，直至其發出喀嚓聲牢固就位。

- 關於電池替換方式的資訊，請參閱第158頁。

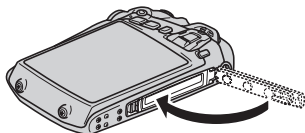

檢查電池電量

消耗電池電量時，顯示屏上的電池電量指示符會指示剩餘電量，如下所示。

剩餘電量	高 ←—————→ 低
電池電量指示符	 →  →  → 
指示符顏色	青色 → 棕黃色 → 紅色 → 紅色

 表示電量不足。請儘快對電池充電。

指示  時，無法進行拍攝。請立即對電池充電。

- 在拍攝方式和顯示方式間切換時，電池指示符顯示的電量可能會有所變化。
- 如果在電池已耗盡的情況下二天左右不對相機供電，日期和時間設定將會被清除。下次在恢復供電後重新開啟相機電源時，會出現一個訊息，告知您需要設定時間和日期。如果發生此情況，請設定日期和時間（第143頁）。
- 關於電池壽命和記憶體容量的資訊，請參閱第177頁。

電池電量節約訣竅

- 不需要使用閃光燈時，請將閃光設定選為 （禁止閃光）（第40頁）。
- 用自動關機和休眠功能以防止在忘記關機時浪費電池電量（第144、145頁）。

請在初次開啟相機時設定基本設定

初次在相機中裝入電池時，會出現一個畫面，該畫面用來設定畫面文字語言、日期和時間設定。如不正確設定日期和時間，則會導致影像上記錄的日期和時間出現錯誤。

重要！

- 如果您購買日本專用的相機，則底下步驟的步驟2將不會顯示語言選擇畫面。若要變更該種相機的日文顯示語言，請用“指定顯示語言（Language）”的步驟（第144頁）。請注意，日本專用相機可能未隨附您所選語言的手冊版本。

1. 按[ON/OFF]（電源）打開相機電源。

2. 用[▲]、[▼]、[◀]和[▶]選擇您所需的語言，然後按[SET]。

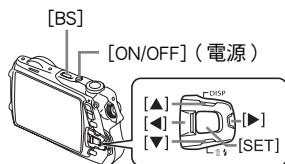

3. 用[▲]和[▼]選擇日期樣式，然後按[SET]。

範例：2012.07.10

年／月／日 → 12/7/10

日／月／年 → 10/7/12

月／日／年 → 7/10/12

4. 設定日期和時間。

用[◀]和[▶]選擇您要變更的設定，然後用[▲]和[▼]變更設定。

要切換12小時和24小時制格式，請按[BS]。



5. 設定完日期和時間後，用[◀]和[▶]來選擇“採用”，然後按[SET]。

如果依照上述程序設定顯示語言、日期或時間時出錯，請參閱以下幾頁有關如何更正設定的資訊。

- 顯示語言：第144頁
- 日期和時間：第143頁

註

- 所有國家均會控制其本地時間的偏差值和夏令時的使用方式，因此以上數值皆有可能改變。
- 在第一次設定完時間和日期之後從相機中取出電池太久時間會導致設定重設回其原廠預置值。進行設定後24小時內請勿取出電池。

準備記憶卡

雖然本相機具有內置記憶體，可用於儲存影像和動畫，但是您可能會購買市售記憶卡擴充容量。本相機不隨附記憶卡。裝入記憶卡時拍攝的影像儲存在記憶卡內。未裝入記憶卡時，影像儲存在內置記憶體內。

- 關於記憶卡的容量資訊，請參閱第173頁。



支援的記憶卡

- microSD記憶卡
- microSDHC記憶卡



請使用以上其中一種記憶卡。

警告！

-  microSD/microSDHC記憶卡可能會遭兒童不慎吞食。
-  請將microSD/microSDHC記憶卡存放於幼童無法拿取之處。若不慎吞食記憶卡，請立即就醫。

裝入記憶卡

1. 按[ON/OFF] (電源) 關閉相機電源。接下來，朝[◀OPEN]方向旋轉蓋鎖定旋鈕，並開啟記憶卡／端子蓋。

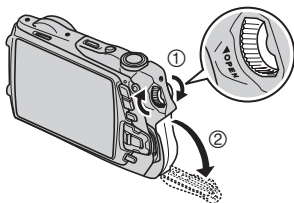

2. 裝入記憶卡。

使記憶卡正面朝向鏡頭的方向，將記憶卡完全滑入插槽中，直至其發出喀嚓聲牢固就位。



正面

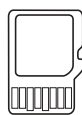

背面

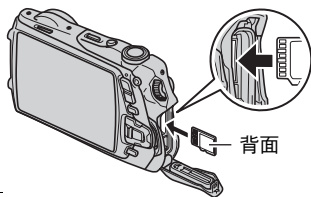

3. 關閉記憶卡／端子蓋。

確實關上記憶卡／端子蓋，直至其發出喀嚓聲牢固就位。

- 關於記憶卡替換方式的資訊，請參閱第160頁。

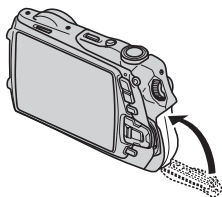

重要！

- 將記憶卡裝入相機時，請務必將記憶卡對準正確方向。若以不正確的方向強行裝入記憶卡，可能會導致記憶卡受損。
- 請務必詳閱microSD/microSDHC記憶卡隨附的用戶說明書。
- 除支援的記憶卡（第20頁）外，切勿將任何其他物品插入記憶卡插槽。
- 如果插槽內進水或有任何異物進入，請立即關閉相機電源，取出電池，然後與您的零售商或就近與CASIO授權服務中心聯繫。
- 切勿在相機存取記憶卡時將其取出。否則可能會導致檔案傳輸異常、記憶卡損壞等問題。

格式化（初始化）新記憶卡

初次使用新的記憶卡之前，需要對其進行格式化。

1. 打開相機電源，然後按[MENU]。
2. 選擇“設置”選項卡，接著選擇“格式化”，然後按[▶]。
3. 用[▲]和[▼]選擇“格式化”，然後按[SET]。

重要！

- 如果記憶卡上已有快照或其他檔案，格式化記憶卡會刪除卡上的內容。一般情況下，不需要重新格式化記憶卡。但是，如果記憶卡的儲存速度變慢或出現其他異常情況，請重新格式化記憶卡。
- 請務必使用相機格式化記憶卡。在電腦上格式化記憶卡，然後在相機上使用時，會降低相機的資料處理速度。使用microSD或microSDHC記憶卡時，在電腦上進行格式化會導致與SD格式不符，造成相容、操作等方面的問題。

相機開機和關機

要關閉電源

按[ON/OFF]（電源）開啟電源並進入拍攝方式。

按下或按住[▶]（顯示）開啟相機並進入顯示方式。再次按[▶]（顯示）可切換至拍攝方式。

- 開啟相機時，背面指示燈會短暫亮起綠燈。
- 如果在預設時間內不進行任何操作，休眠功能或自動關機（第144、145頁）功能會自動關閉電源。

要關閉相機電源

按[ON/OFF]（電源）。

[ON/OFF]（電源）

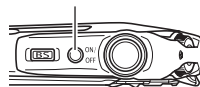

背面指示燈

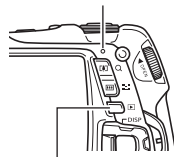

[▶]（顯示）

安裝保護器

相機隨附兩個保護器。裝上保護器即可保護相機的側邊，以免相機掉落時損壞。

■ 關於相機隨附的螺絲

相機總共隨附六個螺絲：用於安裝保護器的四個長螺絲，以及兩個短螺絲。短螺絲為備用的替換品，可安裝在相機未安裝保護器該側的孔中。

1. 從相機鏡頭側的孔中取下兩個短螺絲。

- 妥善收藏短螺絲以免遺失。

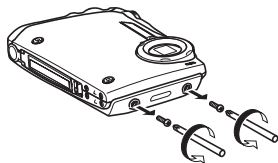

2. 裝上保護器，並使用兩個長螺絲固定。

- 相機總共隨附四個用於安裝保護器的長螺絲。安裝時需使用其中兩個，另外兩個為備用。

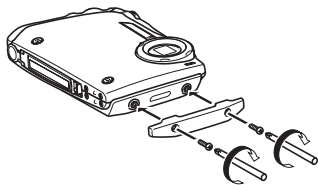

★ 重要！

- 使用市售的精密螺絲起子（#0）鬆開或鎖緊螺絲。
- 若非使用上述特定螺絲起子，切勿嘗試鬆開或取下相機的螺絲。
- 相機未安裝保護器時，請將原先的短螺絲或相機隨附的備用短螺絲安裝於鏡頭側的兩個孔中。

正確握持相機

如果在按快門鈕時移動相機，則無法拍攝到清楚的影像。按快門按鈕時，請務必以下圖所示方法握持相機，並且在拍攝時將手臂緊靠身體保持相機穩定。

握緊相機，小心按下快門按鈕，注意不要在快門釋放時及快門釋放後的數秒內移動。在可用光線不足，因而快門速度放慢時，這一點尤為重要。

水平

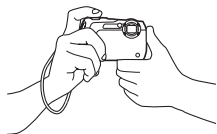

垂直

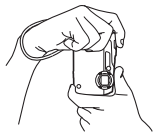

握持相機時，使閃光燈位於鏡頭上方。

註

- 注意不要讓手指或配帶遮擋圖示部分。
- 為防止相機意外掉落，操作相機時，請安裝腕帶並務必將其纏繞在手指或手腕上。
- 切勿使用配帶來回搖擺相機。
- 附帶的配帶為本相機專用。切勿將其用於任何其他用途。

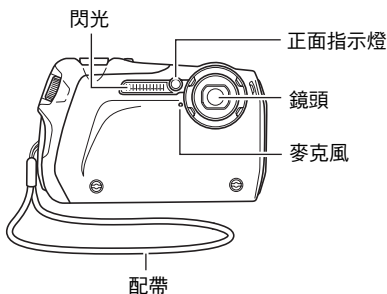

1. 按[ON/OFF] (電源) 打開相機電源。

確定畫面是否有顯示 。若未顯示請參閱第58頁。

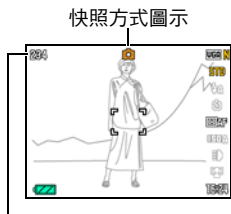

剩餘快照記憶體容量 (第173頁)

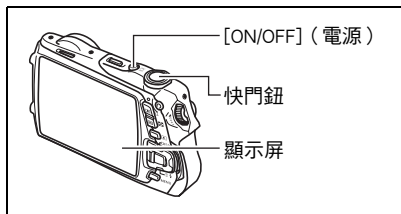

2. 將相機對準拍攝對象。

您可視需要縮放影像。

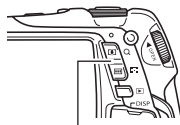

變焦鈕



 廣角



 望遠

3. 半按快門鈕聚焦影像。

完成聚焦時，相機會發出鳴音，背面指示燈點亮綠色，聚焦框變綠。

背面指示燈

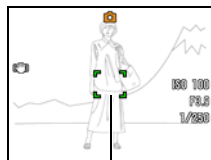

聚焦框

半按

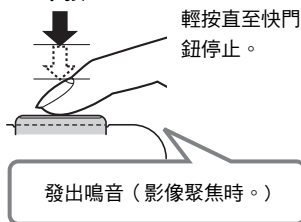

輕按直至快門鈕停止。

半按快門鈕時，相機會對當前對準的拍攝對象自動調節曝光並進行聚焦。掌握好全按和半按快門鈕的力道是拍攝精美影像的重要技術。

- 本說明書所包含的螢幕照影中的聚焦框均以 [] 顯示。請注意，如有需要，您可以變更聚焦框的形狀（第78頁）。

4. 繼續保持相機靜止不動，全按快門鈕。

這樣就能拍攝快照。

全按

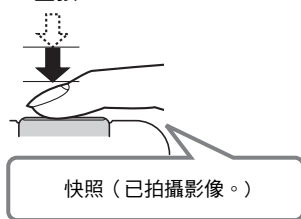

快照（已拍攝影像。）

拍攝動畫

按 [●]（動畫）開始拍攝動畫。再次按 [●]（動畫）停止拍攝動畫。有關詳情，請參閱第53頁。

[●]（動畫）



■ 使用高速快門

全按快門鈕而不等待自動聚焦操作時，將會以高速快門方式進行拍攝（第79頁）。

- 對於高速快門，相機採用較正常自動聚焦更快的聚焦速度，也就是說您可以更加容易地捕捉迅速移動的動作。但請注意，使用高速快門時，某些影像可能無法聚焦。
- 為確保正確聚焦，請盡可能多花一點時間來半按快門鈕。

■ 如果影像未聚焦...

如果聚焦框一直顯示紅色並且操作燈呈綠色閃爍，則表示影像未聚焦（由於拍攝對象太近等原因）。請重新將相機對準拍攝對象，重新嘗試聚焦。

■ 如果拍攝對象未處於聚焦框中心...

當您在拍攝影像時，如果聚焦的對象不在畫面中央的聚焦框內，則可使用名為“聚焦鎖定”（第69頁）的技術拍攝影像。

■ 要追蹤移動拍攝對象的移動

半按快門鈕可自動跟隨及聚焦移動對象。詳情請參閱“ 追蹤”（第43頁）。

檢視快照

請使用下列步驟在相機的顯示屏上查看快照。

- 關於播放動畫的相關資訊，請參閱87頁。

1. 按[▶] (顯示) 進入顯示方式。

- 這樣會將目前儲存在記憶體中的其中一張快照顯示出來。
- 同時會顯示快照的相關資訊 (第12頁)。
- 您也可以清除資訊，僅檢視快照 (第148頁)。
- 您可以按變焦鈕的[◀]側來放大影像 (第90頁)。如果您正在拍攝極為重要的影像，建議您在拍攝後放大影像，檢查影像的細節。



[▶] (顯示)

2. 用[◀]和[▶]捲動影像。

- 按住任一按鈕可高速捲動影像。



註

- 在顯示方式下，或在顯示選單畫面時半按快門鈕，將會直接切換至拍攝方式。

刪除影像

如果記憶體已滿，您可刪除不需要的影像，以便釋出儲存空間來儲存其他影像。

重要！

- 請注意，檔案（影像）的刪除操作無法復原。
- 刪除配音快照時（第107頁），會同時刪除快照和聲音檔案。

刪除單個檔案

1. 按[▶]（顯示）進入顯示方式，然後按[▼]（）。



刪除所有檔案
刪除
取消

2. 用[◀]和[▶]捲動檔案，直到畫面顯示您要刪除的檔案。

3. 用[▲]和[▼]選擇“刪除”，然後按[SET]。

- 要刪除其它檔案，請重複步驟2和3。
- 要退出刪除操作，請按[MENU]。

要刪除所有檔案

1. 按[▶]（顯示）進入顯示方式，然後按[▼]（）。

2. 用[▲]和[▼]選擇“刪除所有檔案”，然後按[SET]。

3. 用[▲]和[▼]選擇“是”，然後按[SET]刪除所有檔案。

之後會顯示“沒有檔案”訊息。

快照拍攝注意事項

操作注意事項

- 背面指示燈呈綠色閃爍時，切勿打開電池蓋。否則會導致無法正確儲存剛拍攝的影像、損壞記憶體中儲存的其他影像、相機出現故障等。
- 如果有不必要的光線直射鏡頭，請在拍攝影像時用手遮住鏡頭。

拍攝快照時的顯示屏

- 拍攝對象的亮度條件會導致顯示屏的反應速度下降，並會導致顯示屏影像中產生數位雜訊。
- 顯示屏上出現的影像為影像構圖之用。實際影像將會根據影像像質設定選擇的像質進行拍攝（第82頁）。

螢光燈照明條件下的室內拍攝

- 螢光燈光線的瞬間閃爍會影響影像的亮度和顏色。

自動聚焦限制

- 以下情況會使相機無法正確聚焦。
 - 純色牆體或對比度非常低的其他對象
 - 強逆光對象
 - 發強光的對象
 - 百葉窗或包含重複水平圖案的其他對象
 - 與相機距離不等的多個對象
 - 暗處的對象
 - 距離太遠，AF輔助光難以照射到的對象
 - 拍攝中移動相機
 - 快速移動的對象
 - 相機聚焦範圍之外的對象
- 如果無法正確聚焦，請使用聚焦鎖定（第69頁）或手動聚焦（第67頁）。

抗震、防水、防塵

本相機採用如下所述的抗震、防水和防塵設計。

● 抗震：

本相機已通過由2.13公尺／7英尺*的高度摔落至木板（柳安木材質）上的墜落測試。^{*1}

* 根據卡西歐公司進行MIL-Standard 810F Method 516.5-Shock的同級測試（6面、8角、12邊；共26次）。

● 防水：

相當於IEC/JIS Protection Class 8（IPX8）^{*2}和Protection Class 6（IPX6）的防水性，相機可在深達3.0公尺的水中操作60分鐘，更可防止從所有方向噴射而來的水花滲入。^{*3}

● 防塵：

符合IEC/JIS Protection Class 6（IP6X）防塵規範。

*1 雖然相機的設計可承受一般日常使用產生的撞擊，但是投擲相機或從極高處摔落相機等粗暴操作產生的強烈撞擊可能會導致相機嚴重損壞。即時相機摔落並未導致功能問題，但仍會造成相機刮傷和其他表面損傷。

*2 表示可在卡西歐公司指定的期間和壓力下在水下使用。

*3 卡西歐公司規定的測試條件。不包含因使用條件導致電池壽命縮短的情形。

重要！

● 本產品的抗震、防水和防塵性能皆以卡西歐公司的測試結果為準，本公司不保證產品可在該種條件下進行操作，亦不保證不會發生損壞或故障。

■ 水下使用前的注意事項

本相機可在深達3.0公尺的水中拍攝影像。但是，您應於水下使用相機前注意以下事項。

- 檢查電池蓋和記憶卡／端子蓋襯墊的接觸面，確認是否有沙塵或其他異物。使用乾淨柔軟的乾布擦拭接觸面加以清潔。請注意，即使是一束毛髮或一粒沙子都會使相機進水。
- 檢查電池蓋和記憶卡／端子蓋的防水襯墊是否有裂痕、刮傷和其他損傷。
- 確實關閉電池蓋和記憶卡／端子蓋，直至其發出喀嚓聲牢固就位。
- 在有水的地方或海風吹拂之處，切勿開啟或關閉電池蓋或記憶卡／端子蓋。另外也請避免在手潮濕時開啟或關閉護蓋。

- 若於水下使用時掉落相機，本相機會沉入水中。請使用配帶或其他方式防止掉落。
- 本相機的防水性能僅對海水與淡水有效。此種保護對溫泉水無效。
- 切勿將相機長時間放置於低溫處或超過40°C的高溫處。切勿將相機放置於強烈陽光直射之處、熱天的機動車輛內等地方。以上情況皆可能造成防水性能劣化。

■ 水下使用時的注意事項

- 本相機的設計使其可在水深3.0公尺以內、水溫0°C到40°C的水中操作。
- 水下操作相機的時間不可超過60分鐘。
- 重複在水下使用相機時，請在將相機浸入水中前等候至少15分鐘。
- 切勿在水中使用相機時開啟電池蓋或記憶卡／端子蓋。
- 請勿手持相機跳水。另外請勿於急流、瀑布底下或其他水流湍急處使用相機。若相機承受強大水壓，則會導致相機進水和故障。
- 避免不慎將相機掉落於水中，或使其撞擊水面。否則會使相機進水。

■ 水下使用後的注意事項

- 避免將相機掉落於水中，或使其撞擊水面。
- 若於相機潮濕時開啟電池蓋或記憶卡／端子蓋，請務必擦去相機內側的水分，再將護蓋關閉。

■ 使用後清潔相機

在水下使用相機或出現沙塵或泥土後，請進行以下步驟清潔相機。請注意，執行以下步驟時，請務必關閉電池蓋和記憶卡／端子蓋。

1. 將相機浸入淡水中。

- 在水桶或其他容器中裝滿自來水或其他淡水，然後將相機浸入約10分鐘。用手指輕輕擦去相機上的塵土、沙粒和其他物質。
- 請勿揉搓髒污的鏡頭表面、顯示屏或閃光燈窗口。



2. 將相機擦乾。

- 使用乾淨柔軟的乾布擦拭相機，並將相機放置於陰暗處晾乾。



重要！

- 請使用溫度低於30°C的水清洗相機。切勿使用清潔劑、熱水或強力水流清潔相機。否則會導致相機進水和故障。
- 切勿以甩動方式去除相機上的水分，也不可使用吹風機或其他強力加熱方式將其乾燥。
- 切勿使用洗衣機清洗相機。

■ 使用後的注意事項

- 請勿將相機放置於酷熱（40°C以上）或寒冷（-10°C以下）之處。否則會導致相機無法防水。
- 切勿使用清潔、防鏽、防水等用途的化學藥劑。否則會導致相機無法防水。
- 請在水下使用相機後的60分鐘內以淡水清潔相機。若未使用淡水清潔相機，可能會導致外殼和防水性能劣化。
- 為了維護防水性，建議您每年更換相機的襯墊一次。請注意，更換襯墊需收費。請與CASIO授權服務中心或原零售商聯繫以更換襯墊。

■ 其他注意事項

- 相機隨附的配件（電池等）無法防水。
- 相機承受劇烈撞擊後會無法防水。
- 相機上的水分會在寒冷環境下結凍。相機上殘留的冰會導致相機故障。請勿在寒冷條件下使水分殘留在相機上。
- 若因使用不當導致相機進水和故障，對於任何內部元件（電池、錄製媒體等）損壞、遺失錄製資料或任何拍攝遺失影像造成的支出，CASIO COMPUTER CO., LTD.概不負責。
- 對於在水下使用相機時發生的任何意外，CASIO COMPUTER CO., LTD.概不負責。
- 對於在水下使用相機時發生的任何損害或意外（人員受傷等），CASIO COMPUTER CO., LTD.概不負責。

使用控制板

控制板可用於設定相機的設定。

1. 在拍攝方式中，按[SET]。

這樣會選擇控制板的其中一個圖示，並顯示其設定。

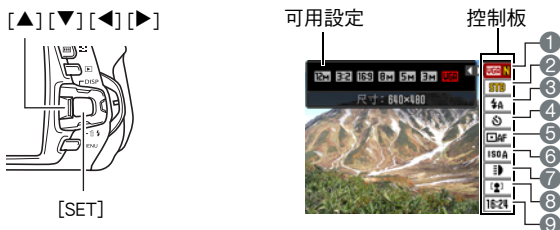

2. 用[▲]和[▼]選擇您要變更的設定。

- | | |
|------------------------|---------------------------|
| ① 快照影像尺寸/像質* (第36、82頁) | ⑥ ISO敏感度 (第45頁) |
| ② 動畫影像像質 (第39頁) | ⑦ 攝影燈 (第46頁) |
| ③ 閃光 (第40頁) | ⑧ 人臉偵測/美化/美景 (第46、48、49頁) |
| ④ 自拍定時器 (第42頁) | ⑨ 日期/時間 (第50頁) |
| ⑤ AF區 (第43頁) | |

* 不能使用控制板來更改快照像質。

3. 用[◀]和[▶]更改設定。

4. 如果需要設定其他設定，請重複步驟2和3。

5. 設定完所有設定後，按[SET]。

便會採用設定，然後返回拍攝方式。

註

- 您也可以設定有別於以上設定的設定 (第65頁)。
- 使用動態照片、預錄動畫、For YouTube或錄音操作時，不會顯示控制板。

指定控制板項目

您可以使用下列程序指定想要在控制板上使用的八個項目。

1. 顯示控制板時，按[MENU]。

- 如此將會顯示控制板項目的選單，其中包含目前選取來供顯示的項目（呈綠色顯示）。

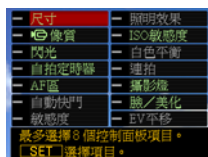

2. 使用[▲]、[▼]、[◀]和[▶]選擇您要在控制板上顯示的項目，然後按[SET]。

項目旁的指示燈即會亮起。

3. 重複上述步驟為控制板選擇八個項目。

選擇完第八個項目之後，相機會切換至拍攝方式並顯示控制板。

- 要退出項目選擇操作，請按[MENU]。

註

- 控制板底部的“日期／時間”項目為固定，無法變更。
- 本說明書內的書面顯示初始預置控制板項目。
- 要使控制板項目恢復為其初始預置值，請重設相機（第147頁）。

更改影像尺寸（尺寸）

■ 像素

數位相機的影像實際是名為“像素”的小點集合。影像內的像素越高，影像也就會越清楚。不過，透過列印業者列印影像（大尺寸）、附加影像到電子郵件、在電腦上檢視影像等的時候，您通常可以使用較低的像素。

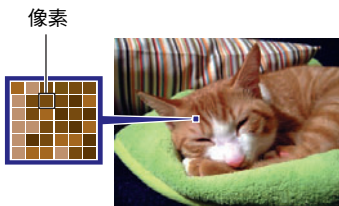

■ 關於影像尺寸

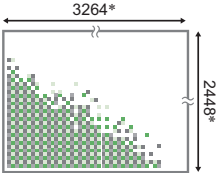
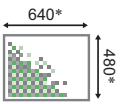

影像的尺寸代表其所含像素的數量，用水平像素×垂直像素來表示。

8M (3264×2448)尺寸影像= 大約八百萬像素	
VGA (640×480)尺寸影像= 大約三十萬像素	

* 單位：像素

影像尺寸選擇訣竅

請注意，尺寸較大的影像像素會較高，因此這類影像會用去更多的記憶體空間。

高像素數	細節更為清楚，但是用去更多記憶體。最適合用於大尺寸列印出圖（如A3尺寸）。	
低像素數	細節較不清楚，但是只需較少記憶體。最適合用於透過電子郵件等方式傳送影像。	

- 關於影像尺寸、影像像質和可儲存影像數量的資訊，請參閱第173頁。
- 關於動畫的影像尺寸資訊，請參閱第39頁。
- 關於縮放現有快照的資訊，請參閱第106頁。

■ 選擇快照影像尺寸

1. 在拍攝方式中，按[SET]。
2. 用[▲]和[▼]選擇控制板的頂部選項（快照影像尺寸）。
3. 用[◀]和[▶]選擇影像尺寸，然後按[SET]。

影像尺寸 (像素數)	建議使用的列印 尺寸和應用程式	說明
12M (4000×3000)	海報列印	即使是從原始影像上裁剪的影像（第106頁），也可以有良好的影像細節，使清晰度更佳
3:2 (4000×2656)	海報列印	
16:9 (4000×2240)	HDTV	
8M (3264×2448)	A3 列印	細節良好
5M (2560×1920)	A4 列印	
3M (2048×1536)	3.5"×5" 列印	最適合在節約記憶體容量較影像像質更為重要時。
VGA (640×480)	電子郵件	較小的影像檔案，較為適合附加影像到電子郵件。不過，影像會相對較為粗糙。

- 最初的原廠預置影像尺寸設定為“12M”。
- 選擇“3:2”會拍攝3:2寬高比的影像，與標準寬高比的列印紙相符。
- “HDTV”代表“高解析度電視機”。HDTV螢幕寬高比為16:9，比過去的一般4:3寬高比電視螢幕寬。本相機可以拍攝與HDTV螢幕相容的影像。
- 此處建議之列印紙尺寸僅可視為指導方針（200 dpi列印解析度）。

■ 指定動畫影像像質

動畫影像像質是決定播放時動畫細節、平滑度和清晰度的標準。用高影像像質(WIDE)設定進行拍攝可以取得較好的影像像質，但同時也會縮短可以拍攝的時間。

1. 在拍攝方式中，按[SET]。

2. 用[▲]和[▼]選擇控制板上方的第二個選項（動畫影像像質）。

3. 用[◀]和[▶]選擇所需的設定，然後按[SET]。

影像像質（像素數）		大約資料速率	畫面播放速率
WIDE	848×480	13百萬位元組／秒	30格／秒
STD	640×480	10百萬位元組／秒	30格／秒
LP	320×240	2.7百萬位元組／秒	15格／秒

- 僅能在影像像質選為“WIDE”時使用16:9寬高比。
- 所設定的像質設定將會對記憶體空間（可拍攝動畫的時間）造成影響（第174頁）。

- 請注意不要讓手指和配帶擋住閃光燈。
- 拍攝對象太遠或太近時，都有可能無法獲得所需的效果。
- 閃光燈充電時間（第176頁）取決於操作條件（電池使用狀況、環境溫度等）。
- 光線較暗時關閉閃光燈進行拍攝會使快門速度變慢，導致影像因相機移動而出現模糊。碰到此種狀況時，請用三腳架等設備固定相機。
- 使用輕減紅眼功能時，閃光燈會根據曝光狀況進行自動閃光。在光線明亮的地方，閃光燈不閃光。
- 存在室外陽光、螢光燈照明、或某些其他光源時，會導致影像顏色異常。
- 若拍攝的場所禁止使用閃光時，請在閃光設定中選擇（禁止閃光）。

輕減紅眼

使用閃光燈在夜間或昏暗的房間內拍攝時，會導致影像中的人眼內出現紅點。這是由眼睛的視網膜反射閃光燈的光線所造成的。將閃光方式選為輕減紅眼時，閃光燈會進行預閃，以使影像中人眼的虹膜關閉，從而可以減少產生紅眼的機會。本相機還具有自動修正紅眼功能，可修正所拍攝影像中的紅眼情形。

使用輕減紅眼時，請注意下列要點。

- 除非影像中的人物直視相機（閃光燈），否則輕減紅眼功能不起作用。
- 如果對象距離相機太遠，輕減紅眼效果可能不十分理想。



其他實用的閃光功能

- 更改閃光強度（第86頁）

使用自拍定時器（自拍定時器）

使用自拍定時器時，按快門鈕會啟動定時器。在固定的時間經過後，相機會釋放快門並拍攝影像。

1. 在拍攝方式中，按[SET]。
2. 用[▲]和[▼]選擇控制板上面的第四個選項（自拍定時器）。
3. 用[◀]和[▶]選擇所需的設定，然後按[SET]。

 10秒自拍定時器	10秒自拍定時器
 2秒自拍定時器	2秒自拍定時器 • 在會降低快門速度的條件下進行拍攝時，您可以使用該設定防止相機移動所造成的影像模糊現象。
 自拍定時器 X3 (三連自拍定時器)	拍攝三幅影像：在按下快門鈕10秒後拍攝第一幅影像，然後在拍完先前的影像後，相機完成拍攝準備時立即拍攝之後的影像。相機完成再次拍攝的準備時間取決於影像尺寸和像質設定、相機內是否裝入記憶卡，以及閃光燈的充電狀態。
自拍定時器關	關閉自拍定時器。





- 正面指示燈會在自拍定時器倒數時間閃爍（拍攝燈亮起時則會熄滅。）。
- 按[SET]可以中斷自拍定時器的倒數計時。



註

- 自拍定時器無法搭配以下功能使用。
常速連拍、高速連拍、部分BEST SHOT場景（間隔快照、間隔動畫、預錄（動畫）、錄音）
- 三連自拍定時器無法搭配以下功能使用。
自動快門、動畫、美化方式、美景方式、部分BEST SHOT場景（動態照片、連拍影像合成、For YouTube）

指定自動聚焦區（AF區）



 智慧	相機會自動偵測畫面上的聚焦點，然後在您半按快門鈕時進行聚焦（智慧AF）。
 單點	此方式會測量影像中央小塊區域的讀數。此設定可以和聚焦鎖定結合使用（第69頁）。
 多樣	在選擇此設定時半按快門鈕，便會讓相機在九個可能聚焦區中，選擇最佳自動聚焦區。相機聚焦該區的聚焦框將會呈綠色顯示。
 追蹤	半按快門鈕可聚焦拍攝對象，並可使聚焦框追蹤拍攝對象的移動。

1. 在拍攝方式中，按[SET]。
2. 用[▲]和[▼]選擇控制板上面的第五個選項（AF區）。
3. 用[◀]和[▶]選擇所需的設定，然後按[SET]。
4. 將相機對準拍攝對象，然後半按快門鈕。請等待相機自動調整曝光及聚焦。
5. 完全按下快門鈕。

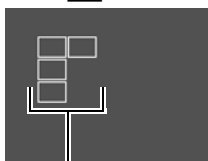
“ 智慧”



聚焦框

“ 單點” 或 “ 追蹤”

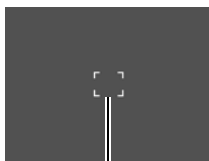

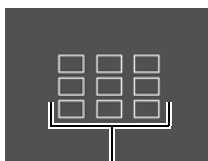

聚焦框

“ 多樣”



聚焦框

 **重要！**

- 使用人臉偵測時（第46頁），自動聚焦區不可選為“ 多樣”。
- 使用自動快門時（第73頁），自動聚焦區不可選為“ 追蹤”。
- 選擇“ 追蹤”可能會導致因追蹤拍攝對象時對於鏡頭的操作而發生震動與雜訊。這種現象並非故障。

指定ISO敏感度 (ISO)

ISO敏感度是感光度的測量方式。

1. 在拍攝方式中，按[SET]。
2. 用[▲]和[▼]選擇控制板上面的第六個選項 (ISO敏感度) 。
3. 用[◀]和[▶]選擇所需的設定，然後按[SET]。

AUTO	自動根據狀況調整感光度		
ISO 64	敏感度較低	快門速度較慢	雜訊較少
ISO 100	↑ ↓	↑ ↓	↑ ↓
ISO 200			
ISO 400			
ISO 800			
ISO 1600			
ISO 3200	敏感度較高	快門速度較快 (適合在光線昏暗區 拍攝時使用。)	雜訊較多 (數位雜訊增加)

- 不論目前的ISO敏感度設定為何，“AUTO” ISO敏感度都會永遠用於動畫。
- 較高的ISO敏感度值通常會導致影像出現數位雜訊。

使用攝影燈進行拍攝（攝影燈）

選擇“開”會在昏暗的照明條件下進行拍攝時，開啟正面指示燈加以照明。



1. 在拍攝方式中，按[SET]。
2. 用[▲]和[▼]選擇控制板下面的第三個選項（攝影燈）。
3. 用[◀]和[▶]選擇“開”，然後按[SET]。



- [目]（攝影燈）會在啟用攝影燈時顯示在控制板上。

重要！

- 請勿直視亮起的正面指示燈。
- 切勿將正面指示燈對準正在駕駛機動車輛或類似交通工具的人。
- 攝影燈對遠方被攝主體的效果較不明顯。

使用人臉偵測（人臉偵測）

拍攝人像時，人臉偵測功能可偵測出最多十張臉，並會相應調整聚焦及亮度。

1. 在拍攝方式中，用[◀]和[▶]可在控制板中顯示，即會進入人臉偵測。
 - 若控制板沒有顯示，請重複按[◀]或[▶]，直到顯示該鈕。每按[◀]或[▶]一次將會依照以下順序循環切換控制板選項：人臉偵測→美化方式（第48頁）→美景方式（第49頁）。
2. 按[SET]，然後用[▲]和[▼]選擇控制板下面的第二個選項（人臉偵測）。
3. 用[◀]和[▶]選擇“ 人臉偵測：開”，然後按[SET]。

4. 將相機對準拍攝對象。

相機會偵測人臉，然後在所有人臉的周圍顯示邊框。

5. 半按快門鈕。

相機會對人臉加以聚焦，而聚焦人臉周圍的邊框將會變為綠色。



人臉偵測圖示

6. 完全按下快門鈕。

取得最佳人臉偵測結果的訣竅

- 如果相機無法偵測人臉，則相機將執行中央聚焦。
- 用人臉偵測進行拍攝時，請務必將聚焦方式選自動聚焦(AF)。
- 側向握持相機時，人臉偵測的處理時間可能會較長。
- 下列類型的人臉無法偵測。
 - 被頭髮、太陽眼鏡、帽子等物體擋住的人臉，或是陰影中的人臉
 - 非正面的臉部輪廓或人臉
 - 過遠且過小的人臉，或是過近且過大的人臉
 - 過暗區域的人臉
 - 寵物或其他某些非人類拍攝對象的臉孔

重要！

- 人臉偵測不能與下列任何功能結合使用。
 - 部分BEST SHOT場景（動態照片、連拍影像合成、預錄（動畫）、For YouTube、錄音）
 - 動畫拍攝
- 用人臉偵測拍攝時，下列功能無效。
 - 多樣AF

使用美化方式拍攝（美化）

美化方式可美化拍攝對象的膚質，並能夠柔化因強烈光照所產生的面部陰影，以使人像拍攝效果更好。

1. 在拍攝方式中，用[◀]和[▶]可在控制板中顯示

，即會進入美化方式。

- 若控制板沒有顯示 ，請重複按[◀]或[▶]，直到顯示該鈕。每按[◀]或[▶]一次將會依照以下順序循環切換控制板選項：人臉偵測（第46頁）→美化方式→美景方式（第49頁）。



美化圖示

2. 按[SET]，然後用[▲]和[▼]選擇控制板下面的第二個選項（美化方式）。

3. 用[◀]和[▶]選擇“美化等級”，然後按[SET]。

- 您可設定13個等級，從“0（關）”（無校正）到“+12（最大）”（最高校正）。值越高代表進行的處理越多。



4. 將相機對準拍攝對象。

相機會偵測人臉，然後在所有人臉的周圍顯示邊框。

5. 半按快門鈕。

相機會對人臉加以聚焦，讓人臉周圍的邊框將變為綠色。

6. 準備好拍攝時，完全按下快門鈕。

註

- 美化方式無法搭配以下功能使用。
連拍方式、三連自拍定時器、人臉偵測、美景方式、部分BEST SHOT場景

拍攝動人的風景影像（美景）

美景方式可使色彩更加鮮明、過濾模糊及執行其他處理方式，加強自然風景的美感。

1. 在拍攝方式中，用[◀]和[▶]可在控制板中顯示，即會進入美景方式。

- 若控制板沒有顯示，請重複按[◀]或[▶]，直到顯示該鈕。每按[◀]或[▶]一次將會依照以下順序循環切換控制板選項：人臉偵測（第46頁）→美化方式（第48頁）→美景方式。



美景圖示

2. 按[SET]，然後用[▲]和[▼]選擇控制板下面的第二個選項（美景方式）。

3. 用[◀]和[▶]選擇您要的美景方式設定。



鮮明風景	加強色彩以產生更為清晰、鮮明的風景影像。
除霧	校正風景影像中看起來像是在晴朗天氣下拍攝出來的雲霧情況。

- 可用等級設定有“+1”（弱）和“+2”（強）。

4. 完成您所需的設定後，按[SET]。

這將會應用您所選擇的效果。

5. 將相機對準您要拍攝的風景。

6. 按快門鈕進行拍攝。

註

- 當相機在美景方式下時，將會禁用下列功能：
連拍(CS)、三連自拍定時器、美化方式、人臉偵測、照明效果、顏色過濾、銳度、飽和度、對比度、部分BEST SHOT場景

更改控制板日期／時間樣式

1. 在拍攝方式中，按[SET]。

2. 用[▲]和[▼]選擇控制面板的底部選項（日期／時間）。

用[◀]和[▶]選擇日期或時間。

註

- 可以在兩種日期顯示樣式（第143頁）中擇一：月／日或日／月。
- 時間顯示格式為24小時制。

變焦拍攝

本相機具有3X光學變焦（更改焦距）功能，可以與數位變焦（對影像的中心部分進行數位處理以放大）結合使用，總變焦能力可達3X到47.8X。影像像質下降點取決於影像尺寸（第52頁）。

1. 在拍攝方式中，按變焦鈕進行變焦。

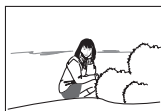

 廣角



[▲] 望遠

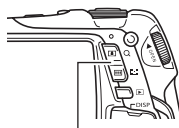

變焦鈕

[▲]（望遠）：放大對象，縮小範圍

（廣角）：縮小對象的尺寸，擴大範圍

2. 按快門鈕拍攝影像。

 重要！

- 日期印功能開啟時，不能使用數位變焦（第142頁）。

- 數位變焦倍率越高，所拍攝的影像就越粗糙。請注意，相機的功能可讓您使用數位變焦進行拍攝，而不會讓影像像質下降（第52頁）。
- 使用望遠功能拍攝時，建議使用三腳架以免因相機移動產生影像模糊。
- 進行變焦操作會更改鏡頭的光圈值。

光學變焦及數位變焦切換點

如果按住變焦鈕的 [A]（望遠）側，變焦操作會在達到最大光學變焦倍率時停止。暫時鬆開變焦鈕，然後按住其 [B]（望遠）側，便會切換到數位變焦，從而可以設定更高的變焦倍率。

- 進行變焦時，顯示屏上會顯示目前變焦設定的變焦列。

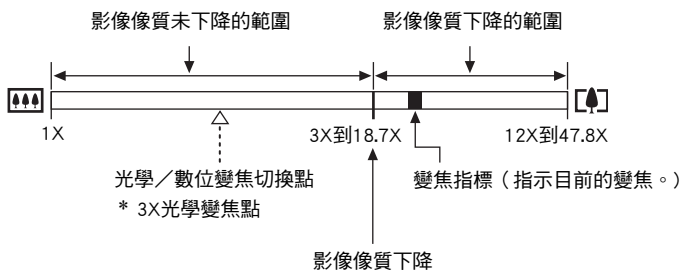
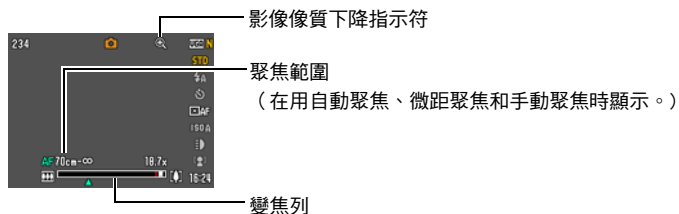

- 影像像質下降點取決於影像尺寸（第36頁）。影像尺寸越小，在達到影像像質下降點之前可以使用的變焦倍率就越大。
- 雖然數位變焦通常會降低影像像質，但是，對於“8M”或更小尺寸的影像，可以進行一定程度的數位變焦而不會降低影像像質。可以使用數位變焦而不降低影像像質的範圍標示在顯示畫面上。下降點取決於影像尺寸。

影像尺寸	最大變焦倍率	影像像質未下降變焦限制
12M	12X	3X
3:2	12X	3X
16:9	12X	3X
8M	14.7X	3.7X
5M	18.7X	4.7X
3M	23.4X	5.9X
VGA	47.8X	18.7X

拍攝動畫

1. 設定影像像質設定為動畫（第39頁）。

可拍攝的動畫長度取決於所選的影像像質設定。

2. 在拍攝方式中，按[●]（動畫）。

即會開始拍攝，並且在顯示屏上顯示

REC。

動畫拍攝會以單聲道攝入。

- 您可以視需要解除錄音（第73頁）。

剩餘拍攝時間（第174頁）

[●]（動畫）

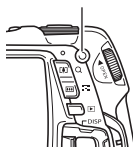

拍攝時間

3. 再次按[●]可停止拍攝。



- 動畫的可拍攝長度為10分鐘。拍攝10分鐘之後，動畫拍攝即自動停止。如果在您按[●]停止拍攝動畫前記憶體已滿，則動畫拍攝會自動停止。

使用BEST SHOT拍攝

使用BEST SHOT（第58頁）時，您可以選擇符合所要拍攝動畫種類的示範場景，相機便會據此更改設置，俾使能隨時拍攝動人的動畫。舉例而言，選擇名為夜景的BEST SHOT場景，則會設定相機以使夜景更為清晰明亮。

降低拍攝動畫期間相機移動的影響

您可設定相機，俾使相機在動畫拍攝期間移動的影響降至最低（第77頁）。不過請注意，這樣無法避免因對象移動而出現的影像模糊，此外視野會變窄。

- 長時間拍攝動畫時，相機摸起來略微有點熱。這是正常現象，並不代表故障。
- 相機同時會錄製聲音。拍攝動畫時，請注意以下幾點。
 - 注意不要讓手指等物體擋住麥克風。
 - 相機距離錄音對象太遠時，無法取得良好的錄音效果。
 - 拍攝時操作相機按鈕會導致錄下按鈕雜訊。
- 拍攝非常明亮的對象會導致顯示屏影像中出現垂直條紋或顏色偏粉紅色。這種現象並非故障。
- 使用特定種類的記憶卡會讓拍攝動畫的時間增長，導致動畫格喪失。顯示屏上會閃爍  和  指示此種狀況。為了避免喪失動畫格，建議使用最高傳輸速度在每秒10MB以上的記憶卡（第161頁）。
- 拍攝特寫或使用較大變焦倍率時，相機移動的影響會更加明顯。因此，建議在這種情況下使用三腳架。
- 拍攝動畫時，自動聚焦及微距聚焦會使用固定聚焦（第67頁）。

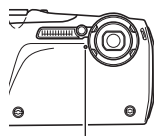

麥克風

使用預錄動畫

使用此功能時，相機將鏡頭前方的一切預錄下來（最多四秒），然後存至緩衝區並連續更新。按[●]可登錄預錄動作（緩衝區內容），然後進行即時拍攝。即時部分會持續拍攝，直到您停止為止。

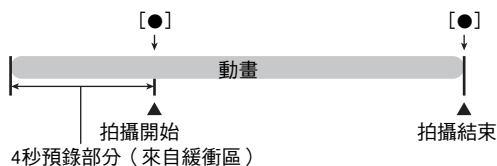

■ 設置相機以拍攝預錄動畫

1. 在拍攝方式中，按[BS]。
2. 用[▲]、[▼]、[◀]和[▶]選擇“預錄（動畫）”場景，然後按[SET]。
顯示屏上會顯示 。

■ 拍攝預錄動畫

1. 將相機對準拍攝對象，按[●]。
即會登錄緩衝區內四秒的預錄動作，並且開始即時拍攝。
2. 再次按[●]可停止拍攝。
 - 要關閉預錄動畫，按[BS]然後選擇 （自動）。

在拍攝動畫時拍攝快照

1. 在拍攝動畫時按快門鈕。

相機會在拍攝快照後繼續拍攝動畫。

註

- 您可在拍攝動畫時使用[▼] () 更改閃光方式設定。
- 拍攝快照時，相機會中斷拍攝動畫達數秒鐘之久。
- 選擇以下任一BEST SHOT場景時，即無法在拍攝動畫時拍攝快照。
預錄（動畫）、動態照片、連拍影像合成、For YouTube、錄音

僅錄製聲音（錄音）

錄音功能可讓您只錄製聲音，而不拍攝快照或動畫。

- 關於錄音容量的資訊，請參閱第174頁。

1. 在拍攝方式中，按[BS]。

2. 用[▲]、[▼]、[◀]和[▶]選擇“錄音”場景，然後按[SET]。

顯示屏上會顯示 。

3. 按快門鈕開始錄音。

- 錄音過程中，背面指示燈會呈綠色閃爍。
- 在錄音時按[SET]可以插入標記。在播放過程中，您可以跳至錄音中的標記。

4. 再次按快門鈕停止錄音。

- 要創建其他錄音檔案，請重複步驟3和4。
- 要關閉錄音，按[BS]然後選擇 （自動）。



- 您可在錄音時使用[▲] (DISP) 開啟和關閉顯示屏。
- 關閉顯示屏內容後，選擇“錄音”場景會立即關閉顯示屏（第148頁）。

關於聲音資料

- 聲音檔案可在電腦上使用Windows Media Player或QuickTime的播放。
 - 聲音資料：WAVE/IMA-ADPCM (WAV副檔名)

播放錄音

1. 在顯示方式中，用[◀]和[▶]顯示所要播放的錄音檔案。

🎤 來替代錄音檔案的影像。



2. 按[SET]開始播放。

錄音播放控制

向前快轉／向後迴轉	[◀][▶]
播放／暫停	[SET]
跳到標記	播放暫停時，按[◀]或[▶]跳到下一個標記，然後按[SET]繼續播放。
音量調整	按[▼]然後按[▲][▼]
顯示屏開／關	[▲] (DISP)
播放結束	[MENU]

使用BEST SHOT

什麼是BEST SHOT？

BEST SHOT可讓您使用各種示範“場景”，適合各種不同種類的拍攝情況。當您必須更改相機設定時，您只需找到符合您所要的場景，然後相機就會自動設置。此功能有助於減少因曝光不良和快門速度設定不佳造成的糟糕影像。

部分示範場景

			
人像	風景	夜景	夜景中的人像

使用BEST SHOT功能拍攝影像

1. 在拍攝方式中，按[BS]。



即會顯示BEST SHOT場景的選單。

- 初始預置選擇 （自動）。



[BS]

2. 用[▲]、[▼]、[◀]和[▶]移邊框至您欲選擇的場景。

- 場景選單共有多頁。用[▲]和[▼]捲動選單頁面。
- 您可以存取關於目前所選場景的資訊。有關詳情，請參閱第59頁。
- 要改為拍攝標準快照，請選擇場景1 （自動）。顯示場景選擇畫面或場景資訊畫面時，按[MENU]會使邊框直接跳至 （自動）。

目前所選的場景
（具有邊框）

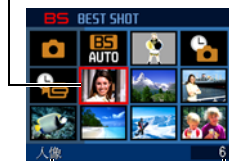

場景名稱

場景編號

3. 按[SET]即可使用目前所選場景的設定加以設定相機。

即會返回拍攝方式。

- 選擇其他場景之前，所選場景的設定將一直有效。
- 要選擇其他BEST SHOT場景，請從步驟1開始重複上述步驟。

4. 按快門鈕（拍攝快照時）或[●]（拍攝動畫時）。

註

- BEST SHOT YouTube場景會調整相機設定，以便拍攝最適合上傳到YouTube的動畫。用YouTube場景拍攝的動畫儲存在特殊的資料夾內，以便於尋找上傳（第137頁）。選擇YouTube場景的最長拍攝時間為10分鐘。

■ 使用場景資訊畫面

要詳細了解某個場景，請在場景選擇畫面上用邊框選擇該場景，然後按下變焦鈕。

- 要返回場景選單，請再次按下變焦鈕。
- 要在場景間切換，請使用[◀]和[▶]。
- 要使用目前所選場景的設定加以設定相機，請按 [SET]。要返回目前所選BEST SHOT場景的場景資訊畫面，請按[BS]。



■ BEST SHOT注意事項

- 不能在拍攝動畫時使用下列BEST SHOT場景：
動態照片、連拍影像合成
- 不能在拍攝快照時使用下列BEST SHOT場景：預錄（動畫）、For YouTube。
- 不能在拍攝快照或動畫時使用錄音場景。
- 某些場景（如夜景和煙火）會使快門速度設定變慢。由於較慢的快門速度會增加影像產生數位雜訊的機會，相機會在選擇以上場景時自動進行數位雜訊去除處理。也就是相機會用去較多時間儲存影像，而在儲存完畢時背面指示燈會呈綠燈閃爍。請勿在此時進行任何重要操作。此外，在以較慢的快門速度拍攝時，使用三腳架來避免相機移動所導致的影像模糊現象也是個好方法。
- 本相機內含設定已針對拍賣網站影像最佳化的示範場景。視相機型號而定，示範場景的名稱會是“For eBay”或“拍賣”。使用拍賣網站示範場景拍攝的影像會儲存在特別的資料夾中，讓您能夠輕易地使用電腦查詢（第137頁）。
- BEST SHOT場景影像不是用本相機拍攝的。
- 由於拍攝條件和其他因素的限制，BEST SHOT可能無法取得預期效果。
- 您可以修改選擇BEST SHOT場景後的相機設定。但請注意，選擇其他BEST SHOT場景或關機時，該BEST SHOT設定會恢復為預置值。

建立自己的BEST SHOT設置

您最多可將999種相機設置保存為用戶BEST SHOT場景，以便在需要時快速叫出。

1. 在BEST SHOT場景選單中，選擇名為BEST SHOT的場景（新增登錄）。

2. 用[◀]和[▶]選擇您要保存的快照或動畫設置。

3. 用[▲]和[▼]選擇“登錄”，然後按[SET]。

您的BEST SHOT場景會分配到“最佳收藏”名稱以及場景編號。

註

- BEST SHOT快照場景只能用於拍攝快照，而動畫場景僅可用於拍攝動畫。
- 通過顯示相機的設定選單並查看其設定，您可以檢查當前選定BEST SHOT場景的設定。
- 用戶快照場景會按照以下順序分配編號：SU1、SU2等以此類推，而動畫將會按照以下順序分配編號：MU1、MU2等以此類推。
- 下列項目是為個別用戶快照BEST SHOT場景所儲存的設定。
人臉偵測、聚焦方式、EV平移、白色平衡、閃光、ISO敏感度、測光方式、照明效果、美化方式、美景方式、閃光強度、顏色過濾、銳度、飽和度、對比度
- 下列項目是為個別用戶動畫BEST SHOT場景所儲存的設定。
聚焦方式、EV平移、白色平衡、顏色過濾、銳度、飽和度、對比度
- 用戶BEST SHOT場景儲存在內置記憶體（第137頁）內的SCENE資料夾（快照）或MSCENE資料夾（動畫）中。
- 格式化相機的內置記憶體（第147頁）將會刪除所有用戶BEST SHOT場景。
- 想要刪除用戶BEST SHOT場景時，請執行下列步驟。
 - ① 顯示您欲刪除之用戶BEST SHOT場景（第59頁）的資訊畫面。
 - ② 按[▼]（），選擇“刪除”，然後按[SET]。

用AUTO BEST SHOT拍攝

用AUTO BEST SHOT時，相機會自動選擇適合拍攝對象和拍攝條件的BEST SHOT場景，並且據此加以設定。下列場景為AUTO BEST SHOT可自動選擇的場景。

人像、風景、夜景、夜景中的人像、近距、運動等。

1. 按[BS]之後選擇“AUTO BEST SHOT”場景。

2. 將相機對準拍攝對象。

相機會自動選擇適合拍攝對象和拍攝條件的BEST SHOT場景，並且據此加以設定。若拍攝條件有所變化，則相機會自動變換為其他BEST SHOT場景。

- 相機會在顯示屏上短暫顯示所選場景。

AUTO BEST SHOT 圖示



3. 按快門鈕拍攝影像。

- AUTO BEST SHOT會保持啟動狀態，因此在拍攝完成後，相機會選擇適合下一次拍攝的BEST SHOT場景。



重要！

- 特定拍攝對象和／或拍攝條件會讓相機無法選擇適合的場景。
- 用AUTO BEST SHOT拍攝可能會因鏡頭操作而發生震動及雜訊。這種現象並非故障。

自動以固定間隔進行拍攝（間隔）

您可將相機設為以固定間隔自動重複拍攝快照或動畫。

1. 按[BS]，然後選擇“間隔快照”或“間隔動畫”場景。

2. 按[SET]。

3. 用[◀]和[▶]選擇所需的“間隔”設定，然後按[SET]。

- 此設定可指定拍攝的間隔。您可以指定下列其中一種間隔：10秒、30秒、1分、3分。



4. 用[◀]和[▶]選擇所需的“時間”設定，然後按[SET]。

- 此設定可指定拍攝時間。您可以指定下列其中一個時間：3分、10分、20分、30分。

5. 再次按[SET]，用[▲]和[▼]指定顯示屏是否要在間隔拍攝時開啟（開）或關閉（關），然後按[SET]。

6. 完成所有設定後，用[▲]和[▼]來選擇“採用”，然後按[SET]。

7. 將聚焦框對準被攝主體，然後按快門鈕。

- 如此就會依照您的設定開始間隔拍攝。

重要！

- 選擇“間隔動畫”場景時，拍攝時間設定會固定為5秒。
- 休眠（第144頁）和自動關機（第145頁）會在進行間隔拍攝操作時解除。
- 在間隔拍攝操作期間按相機的任何按鈕會顯示“間隔拍攝已取消。”訊息，並取消間隔拍攝操作。
- 間隔設定是指從上次拍攝操作完成到下次在拍攝操作開始之間的時間。某些相機設定和／或拍攝條件可能會導致實際的拍攝間隔及時間與指定的不同。
- 各種拍攝條件會使相機無法拍攝指定的影像數量。

分離移動的對象（連拍影像合成）

合成連拍影像可在多張連續影像中將移動的拍攝對象分離出來，並將其置於靜止的背景中。拍攝合成連拍影像時，請勿移動或晃動相機。



1. 按[BS]，然後選擇“連拍影像合成”場景。

2. 按快門鈕開始拍攝。

連拍會在一段時間後停止，然後在顯示屏上顯示合成影像。

- 拍攝連拍影像時，請保持相機靜止不動。
- 使用此功能時，影像尺寸固定在3M（2048×1536像素）。

重要！

- 在明亮的環境中進行拍攝時，最終影像可能會比拍攝一般快照時較為明亮。

進階設定

下面是設定相機設定可用的選單操作。

- 也可以使用控制板（第 35 頁）來設定選單畫面上出現的某些設定。請參考本章節所述之頁面參考，以取得使用控制板進行設定的相關資訊。

使用畫面選單

■ 選單畫面操作示範

按[MENU]顯示選單畫面。

- 拍攝方式和顯示方式的選單內容不同。

例如：拍攝方式選單

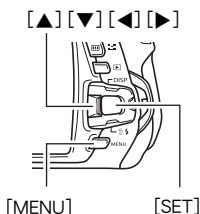

選單畫面操作按鈕

[◀][▶]	選擇標籤。[▶]也可以用來顯示設定可用的選項。
[▲][▼]	選擇設定項目。
[SET]	登錄所選的設定。
[MENU]	退出選單畫面。

1. 在拍攝方式中，按[MENU]。

便會顯示選單畫面。

2. 用[◀]和[▶]選擇您預設定之項目所在的標籤。

3. 用[▲]和[▼]選擇所需的選單項目，然後按[▶]。

4. 用[▲]和[▼]更改設定。

5. 設定完成後，按[SET]。

- 按[◀]登錄所選設定，然後返回選單。
- 要在按[◀]返回選單後設定其他標籤的設定，請用[▲]將反白區移動到標籤上，然後用[◀]和[▶]選擇所需標籤。

範例：

選擇“拍攝”標籤的“聚焦方式”



■ 說明書當中的選單操作

說明書當中的選單操作如下所示。下列操作與第65頁“選單畫面操作示範”內所述資訊相同。

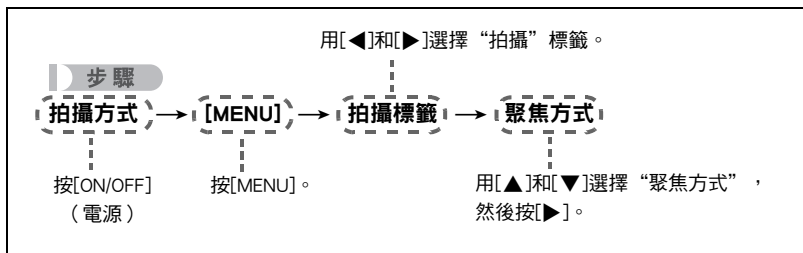

拍攝方式設定（拍攝）

選擇聚焦方式（聚焦方式）

步驟

拍攝方式 → [MENU] → 拍攝標籤 → 聚焦方式

設定	拍攝種類	聚焦方式		大略聚焦範圍*1	
		快照	動畫	快照	動畫
AF 自動聚焦	一般拍攝	自動	固定 焦點	大約10公分到 ∞（無窮遠）	固定距 離*2，*4
MF 微距聚焦	特寫	自動		大約10公分到 50公分	
PF 泛焦	使用相對較廣的聚 焦範圍拍攝	固定焦點		固定距離*2，*3	
∞ 無窮遠	風景和其他遠距拍 攝對象	固定		無窮遠	
MF 手動聚焦	想要手動聚焦時	手動		大約10公分到∞ （無窮遠）*2	

*1 聚焦範圍為鏡頭表面到物體的距離。

*2 最小範圍會隨光學變焦設定而改變。

*3 距離取決於拍攝條件，並且會您半按快門鈕時顯示在顯示屏上。

步進變焦	標準		近距
	特寫	望遠	中心距離
Z1 (寬屏)	大約0.4	∞	0.20
2	大約0.5	∞	0.30
3	大約0.6	∞	0.40
4	大約0.7	∞	0.45
5	大約0.8	∞	0.40
6	大約0.9	∞	0.40
7	大約1.1	∞	0.50
8	大約1.2	∞	0.50
9	大約1.4	∞	0.50
10	大約1.6	∞	0.60
11	大約2.0	∞	0.60
12	大約2.2	∞	0.60
13 (望遠)	大約2.5	∞	0.60

註

- 以上數值僅供參考。

使用動畫近距時，聚焦範圍為中心距離的數公分內。

使用手動聚焦方式進行

1. 在顯示屏中進行取景，讓您要聚焦的拍攝對象位於黃色邊框內。

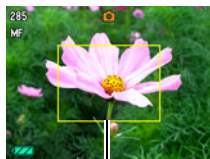

黃色邊框

2. 觀察顯示屏中的影像，用[◀]和[▶]調整聚焦。

- 此時，框內的影像部分便會放大並充滿顯示屏，以便於進行聚焦。如果您未於顯示放大影像的兩秒內進行操作，則會重新顯示步驟1的畫面。

註

- 自動近距功能可偵測對象到鏡頭的距離，並且據此自動選擇微距聚焦或自動聚焦。
- 在使用閃光燈的同時使用微距聚焦會使閃光燈的燈光受阻，因而在影像中產生多餘的鏡頭陰影。
- 自動近距功能僅能用於拍攝快照。
- 在用自動聚焦、微距聚焦或手動聚焦拍攝的過程中進行光學變焦操作時，顯示屏上會出現數值，如下所示，該數值用來告訴您聚焦範圍。

例如：○○公分到∞

* ○○為實際聚焦範圍的值。

使用聚焦鎖定

當您在取景時，如果聚焦的對象不在畫面中央的聚焦框內，則可使用名為“聚焦鎖定”的技術拍攝影像。

- 要使用聚焦鎖定，請將自動聚焦區選為“ 單點”（第43頁）。

1. 將顯示屏的聚焦框對準要聚焦的拍攝對象，然後半按快門鈕。

要聚焦的對象

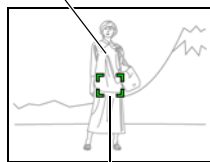

聚焦框

2. 持續半按快門鈕（即會保留聚焦設定），移動相機以取景。

3. 準備好拍攝影像時，完全按下快門鈕。



註

- 鎖定聚焦的同時也會鎖定曝光（AE）。

使用連拍方式（連拍）

步驟

拍攝方式 → [MENU] → 拍攝標籤 → 連拍

本相機具有二種連拍方式。只要按住快門鈕，便會一直拍攝影像。鬆開快門鈕會停止拍攝。

	連拍速度	連拍張數上限	所拍攝影像的尺寸	閃光方式
常速連拍				
	取決於記憶卡容量	直至記憶體已滿為止	根據影像尺寸設定	根據閃光方式設定
高速連拍				
	每秒3張影像	8張	2M（1600×1200像素），固定	禁止閃光

- 要關閉連拍方式，請選擇“關”。

■ 指定連拍影像的儲存方式

指定使用“高速連拍”所拍攝影像的儲存方式。

1. 完成連拍之後，用[▲]和[▼]選擇所需的儲存方式，然後按[SET]。

儲存選取項目

會慢速播放所拍攝的影像，以便您可以選擇要儲存的影像。

- ① 播放影像時，若顯示您要儲存的影像，請按快門鈕。
快門鈕選擇的所有影像將會顯示記號。
- ② 選擇所需的全部影像後，按[MENU]。



選擇影像的按鈕

[◀][▶]	可在播放時變更播放方向和速度。 播放暫停時，可向前或向後捲動。
[SET]	切換暫停和播放。
快門鈕	完全按下可選擇要儲存的影像。
[MENU]	儲存所選影像並結束影像選擇操作。

- ③ 用[▲]和[▼]選擇所需的儲存方式，然後按[SET]。
儲存選取項目：儲存選取影像。
全部儲存：儲存全部影像。
取消儲存：不儲存影像。

全部儲存

儲存全部影像。

- 選擇“取消儲存”時，不儲存任何影像。

重要！

- 如果記憶卡的容量不足，您便無法拍攝顯示屏顯示的連拍影像數量。使用連拍方式拍攝前，請先確定記憶卡的剩餘容量是否充足。
- 使用連拍方式時，第一幅影像的曝光和聚焦會應用到後續拍攝的影像。
- 使用連拍方式時，請保持相機靜止不動，直到拍攝完成為止。
- 連拍方式不能與下列任何功能結合使用。
 - 部分BEST SHOT場景（AUTO BEST SHOT、動態照片、間隔快照、間隔動畫、潛水、連拍影像合成、預錄（動畫）、For YouTube、錄音）
 - 美化方式、美景方式
- “常速連拍”的速度取決於相機裝入的記憶卡種類和可用儲存空間。用內置記憶體進行拍攝時，連拍速度相對較慢。
- 使用閃光燈拍攝時，“常速連拍”的速度較慢。
- 您不能將自拍定時器結合“常速連拍”及“高速連拍”使用。
- 請注意，使用“高速連拍”所拍攝影像的解析度有點低，而且相較於使用“常速連拍”所拍攝的影像而言，更容易產生數位雜訊。
- 無論相機目前的ISO敏感度設定為何，對於“高速連拍”而言，ISO敏感度設定都始終是“AUTO”。
- 拍攝非常明亮的對象會導致顯示屏影像中出現垂直條紋或顏色偏粉紅色。這種現象並非故障。

使用自拍定時器（自拍定時器）

步驟

拍攝方式 → [MENU] → 拍攝標籤 → 自拍定時器

有關詳情，請參閱第42頁的控制面板操作步驟。

使用攝影燈進行拍攝（攝影燈）

步驟

拍攝方式 → [MENU] → 拍攝標籤 → 攝影燈

有關詳情，請參閱第46頁的控制面板操作步驟。

開啟或關閉動畫錄音（動畫配音）

步驟

拍攝方式 → [MENU] → 拍攝標籤 → 動畫配音

選擇“開”可在動畫拍攝時間進行錄音（單聲道）。選擇“關”可解除錄音。



- 在因震動而產生過多雜音的拍攝環境中，請將動畫錄音選為“開”。

使用自動快門（自動快門）

步驟

拍攝方式 → [MENU] → 拍攝標籤 → 自動快門

使用自動快門時，相機會在偵測到特定條件時自動釋放快門。

 A 識別模糊	偵測到影像模糊而拍攝對象幾近靜止時，相機即自動釋放快門。
 A 識別移動	在移動時，如果相機判斷追蹤的拍攝對象清晰可見，則相機會自動釋放快門。
 A 識別笑容	偵測到拍攝對象微笑時，相機即會釋放快門。

■ 要使用識別模糊降低影像模糊（識別模糊）

1. 將相機對準拍攝對象，然後半按快門鈕。請等待相機自動調整曝光及聚焦。

2. 完全按下快門鈕。

相機會進入待機方式，然後開始偵測手部及拍攝對象的移動。當相機判斷影像清晰可見時，相機即會自動釋放快門。

- 機械偵測到因手部或拍攝對象移動所造成的影像模糊時，顯示屏會閃爍“● Auto”。



指示符：
當相機準備好釋放快門時，指示符的顏色會從呈現紅色轉為呈現綠色。

■ 要使用識別移動降低影像模糊（識別移動）

1. 將相機對準拍攝對象會經過的位置，然後半按快門鈕調整曝光及聚焦。

2. 完全按下快門鈕。

這樣會讓相機進入自動快門待機。移動相機，讓相機跟隨拍攝對象的移動。當相機判斷跟隨拍攝對象的影像清晰可見時，相機即會自動釋放快門。

- 使用識別移動時，顯示屏上會閃爍“● Auto”。

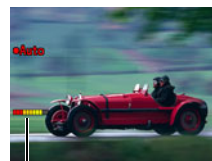

指示符：
當相機準備好釋放快門時，指示符的顏色會從呈現紅色轉為呈現綠色。

■ 在拍攝對象微笑時使用識別笑容功能拍攝（識別笑容）

1. 將相機對準拍攝對象，然後半按快門鈕。請等待相機自動調整曝光及聚焦。
2. 完全按下快門鈕。

相機會進入待機方式，然後開始偵測拍攝對象的微笑。

當相機判斷拍攝對象微笑時，相機即會自動釋加快門。

- 使用識別笑容時，顯示屏上會閃爍“● Auto”。







指示符：

當相機準備好釋加快門時，指示符的顏色會從呈現紅色轉為呈現綠色。

■ 更改自動快門觸發敏感度（敏感度）

1. 用[▲]和[▼]選擇“敏感度”，然後按[▶]。

2. 用[◀]和[▶]選擇所需的敏感度設定，然後按[SET]。

- 您可在三種敏感度等級中選擇一個，分別為 （最低）到 （最高）。
- 使用 （最高）設定時，自動快門的觸發條件會比較寬鬆。使用 （最低）設定，但是拍攝的影像僅有些微模糊時，自動快門釋放觸發條件會比較嚴格。請測試自動快門觸發敏感度設定，找出最適合您的設定。



■ 使用自動快門搭配連拍方式

搭配連拍方式（第70頁）進行拍攝時，相機會在拍攝影像後恢復自動快門待機，以便準備拍攝下一張影像。若要停止正在執行的連拍操作，請等待顯示屏上閃爍“● Auto”，然後按[SET]。

精美自動快門快照拍攝訣竅

- 使用自動快門搭配防震功能（第77頁）可進一步減少發生影像模糊的機會。
- 使用識別模糊或識別笑容功能拍攝時，請盡可能注意保持相機靜止不動，直到拍攝操作完畢為止。

重要！

- 如果相機仍處於自動快門待機而未釋放快門，您可全按快門鈕拍攝影像。
- 使用慢速快門拍攝光線昏暗之處，或是拍攝對象移動極為快速時，識別模糊及識別移動功能可能會無法產生所需的效果。
- 由於臉部的表情會因人而異，因此在使用識別笑容功能時，相機可能會無法釋放快門。若是如此，請變更觸發敏感度的設定。
- 相機處於自動快門待機時，自動關機（第145頁）的觸發時間固定為五分鐘。休眠（第144頁）會在您使用自動快門時解除。
- 要取消使用自動快門（顯示屏會閃爍“● Auto”）時的自動快門拍攝，請按[SET]。
- 自動快門設定選為識別模糊或識別移動時，AF區無法設為“ 追蹤”設定（第43頁）。
- 使用識別笑容自動快門設定時，請務必將AF區選為“ 單點”（第43頁）。
- 自動快門不能與下列任何功能結合使用。
 - 部分BEST SHOT示範場景（AUTO BEST SHOT、動態照片、間隔快照、間隔動畫、潛水、連拍影像合成、預錄（動畫）、For YouTube、錄音）
- 用自動快門拍攝時，下列功能無效。
 - 三連自拍定時器

使用人臉偵測功能拍攝（人臉偵測）

步驟

拍攝方式 → [MENU] → 拍攝標籤 → 人臉偵測

有關詳情，請參閱第46頁的控制面板操作步驟。

降低拍攝對象移動的影響（防震）

步驟

拍攝方式 → [MENU] → 拍攝標籤 → 防震

用望遠拍攝移動對象時，拍攝快速移動的對象時，或在昏暗的照明條件下進行拍攝時，您可以使用相機的防震功能來減少對象移動所造成的影像模糊現象。

自動	降低拍攝對象移動的影響。
關	關閉防震。

註

- 如果將防震選“自動”，則在半按快門鈕時，顯示屏上不會顯示ISO敏感度、光圈和快門速度。不過，當您拍攝快照後，以上數值將會立即短暫顯示在預覽影像中。
- 如果閃光燈會閃光，即使在使用閃光拍攝時防震功能不起作用，畫面仍會持續顯示防震圖示.
- 使用防震功能進行拍攝時，可能會使影像略顯粗糙，並會導致影像解析度略有下降。
- 對象移動非常強烈時，防震功能可能無法消除其影響。

指定自動聚焦區（AF區）

步驟

拍攝方式 → [MENU] → 拍攝標籤 → AF區

有關詳情，請參閱第43頁的控制面板操作步驟。

使用自動聚焦輔助光（AF輔助光）

步驟

拍攝方式 → [MENU] → 拍攝標籤 → AF輔助光

在選擇此設定時半按快門鈕，正面指示燈便會亮起，以便為光線昏暗處的聚焦提供照明。近距拍攝人像等物體時，建議您將此功能關閉。



重要！

- 請勿直視亮起的正面指示燈。

變更聚焦框形狀（聚焦框）

步驟

拍攝方式 → [MENU] → 拍攝標籤 → 聚焦框

您可以使用此步驟在包括心形的五個不同形狀中選擇聚焦框的外型。

設定	[]	♡	✿	⊕	✧
		隨機			

註

- 半按快門鈕會讓聚焦框變換為下列其中一個形狀。

聚焦成功	♡	✿	⊕	✧
聚焦失敗	♡	✿	⊕	✧

- 選擇“隨機”時，相機會在開啟電源後隨機選擇四個聚焦框中的其中一個。
- 使用人臉偵測功能拍攝時，聚焦框的形狀為 []。
- AF區選為“ 多樣”（第43頁），而且將此設定選為 [] 以外的聚焦框時，將不會顯示畫面格柵（第80頁）。

開啟或關閉數位變焦（數位變焦）

步驟

拍攝方式 → [MENU] → 拍攝標籤 → 數位變焦

您可以設定開啟或關閉數位變焦。數位變焦關閉時，操作變焦鈕僅能使用光學變焦縮放影像。

使用高速快門拍攝（高速快門）

步驟

拍攝方式 → [MENU] → 拍攝標籤 → 高速快門

啟用高速快門時，您可完全按下快門鈕，無須等待自動聚焦進行。便會使用比自動聚焦速度更快的高速連拍聚焦操作拍攝影像。

開	用高速快門。 <ul style="list-style-type: none">使用高速快門時，某些影像可能無法聚焦。
關	在拍攝影像前關閉高速快門，便會讓聚焦以標準自動聚焦方式進行。 <ul style="list-style-type: none">如果在關閉高速快門時按住快門鈕，則會連續拍攝影像而不進行聚焦。為確保正確聚焦，請盡可能多花一點時間來半按快門鈕。

註

- 高速快門會在變焦倍率較大時禁用。此時會使用自動聚焦進行拍攝。

顯示畫面格柵（畫面格柵）

步驟

拍攝方式 → [MENU] → 拍攝標籤 → 畫面格柵

可以在拍攝方式的螢幕上顯示畫面格柵，以便於在取景時垂直和水平調整位置。

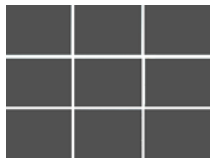

開啟影像檢視（檢視）

步驟

拍攝方式 → [MENU] → 拍攝標籤 → 檢視

開啟檢視時，在您按快門鈕拍攝影像後，相機會立即顯示影像約一秒。

使用圖示幫助（圖示幫助）

步驟

拍攝方式 → [MENU] → 拍攝標籤 → 圖示幫助

開啟圖示幫助後，當您在拍攝功能之間切換時，畫面上會顯示特定圖示的文字說明。

圖示幫助支援的功能

- 拍攝方式、閃光方式、測光方式、白色平衡、自拍定時器、EV平移

設定開機預置設定（存儲設定）

步驟

拍攝方式 → [MENU] → 拍攝標籤 → 存儲設定

關閉相機時，相機會記憶所有啟用記憶選項的目前設定，然後在開機時還原設定。禁用的記憶項目將會在相機關閉時還原至初始預置設定。

設定	禁用（初始預置設定）	啟用
BS BEST SHOT	快照（自動）	關機時設定
自動快門	關	
閃光	自動	
聚焦方式	AF（自動聚焦）	
白色平衡	自動	
ISO敏感度	自動	
AF區	單點	
測光方式	多樣	
連拍	關	
自拍定時器	關	
閃光強度	0	
數位變焦	開	
MF位置	選擇手動聚焦前的位置。	
變焦位置*	最大廣角	

* 僅限於光學變焦設定。

- 啟用BEST SHOT記憶項目時，如果您將相機關機又開機，則所有其他記憶項目（除變焦位置外）皆會初始化至目前所選的BEST SHOT示範場景設置，無論其他記憶項目的狀態是否為啟用／禁用。

影像像質設定（像質）

指定快照尺寸（尺寸）

步驟

拍攝方式 → [MENU] → 像質標籤 → 尺寸

有關詳情，請參閱第38頁的控制面板操作步驟。

指定快照影像像質（像質（快照））

步驟

拍攝方式 → [MENU] → 像質標籤 →  像質

精細 - F	優先處理影像像質。
標準 - N	標準
經濟 - E	注重影像數量。

- 拍攝含有濃密枝葉之自然景觀的細緻影像時，或拍攝圖案複雜的影像時，選擇“精細 - F”設定可以刻畫出影像的細微部分。
- 所設定的像質設定將會對記憶體空間（可拍攝的影像數量）造成影響（第173頁）。

指定動畫影像像質（像質（動畫））

步驟

拍攝方式 → [MENU] → 像質標籤 →  像質

有關詳情，請參閱第39頁的控制面板操作步驟。

校正影像亮度 (EV 平移)

步驟

拍攝方式 → [MENU] → 像質標籤 → EV 平移

您可以在拍攝前手動調節影像的曝光值 (EV 值)。

- 曝光補償範圍：-2.0 EV 到 +2.0 EV
- 單位：1/3 EV

1. 用 [▲] 和 [▼] 調整曝光補償值。

[▲]: 增加 EV 值。較高的 EV 值最適合淺色對象和逆光對象。

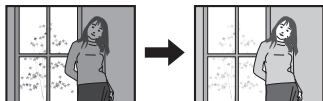

[▼]: 減少 EV 值。較低的 EV 值最適合拍攝深色對象，適合在晴天進行室外拍攝。

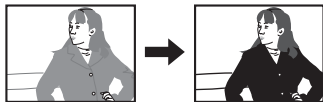

要取消曝光補償，請將 EV 值更改為 0.0。

2. 按 [SET]。

即會套用曝光補償值。您所設的曝光補償值將持續有效，直到您變更該值或關閉相機（將該值恢復為“0.0”）。

註







- 在過暗或過亮的環境中進行拍攝時，即使進行曝光補償也可能無法獲得滿意的效果。

控制白色平衡 (白色平衡)

步驟

拍攝方式 → [MENU] → 像質標籤 → 白色平衡

您可以調整白色平衡以符合拍攝處的可用光源，避免在室外多雲拍攝時產生藍紫色色偏，或是在螢光燈照明下拍攝時產生綠色色偏。

自動	將相機設定為自動調整白色平衡
 (日光)	適合晴天在室外拍攝
 (多雲)	適合在陰雨天、陰暗處等環境中進行室外拍攝
 (陰影)	適合在晴天的樹蔭下或建築物陰影等環境中拍攝
 (白日光色螢光燈)	適合在白色螢光燈或日光色螢光燈照明下進行拍攝
 (日光色螢光燈)	適合在日光色螢光燈照明下進行拍攝
 (白熾燈)	適合在電燈泡照明下進行拍攝
手動	<p>適合手動設定相機以適應特定光源</p> <ol style="list-style-type: none"> ① 選擇“手動”。 ② 在拍攝時所要使用的光照環境中，將相機對準空白列印紙，使其充滿整個顯示屏，然後按快門鈕。 ③ 按[SET]。 <p>即使關閉相機電源，白色平衡設定也會保留。</p>

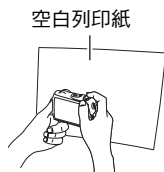

- 將白色平衡設定選“自動”時，相機會自動確定對象的白點。某些對象的顏色和光源條件會導致相機在確定白點時出現問題，因而無法正確調整白色平衡。如果出現這種情況，請選擇適合拍攝環境的白色平衡設定（日光、多雲等）。

指定ISO敏感度 (ISO敏感度)

步驟

拍攝方式 → [MENU] → 像質標籤 → ISO敏感度



有關詳情，請參閱第45頁的控制面板操作步驟。

指定測光方式（測光方式）

步驟

拍攝方式 → [MENU] → 像質標籤 → 測光方式

測光方式可以確定對拍攝對象的哪個部分進行曝光測定。

 多樣	多樣測光方式會將影像分成多個部分，對每個部分的光線進行測定以取得平均曝光值。這種測光方式可以提供無誤的曝光設定，適合各種類的拍攝條件。
 中心重點	中心重點測光會集中在聚焦區的中心部分進行測光。這種測光方式最適合在您想控制對比度時使用。
 單點	單點測光方式會採用極小區域內的讀數。如果希望根據特定對象的亮度來設定曝光，而不受周圍條件的影響，可使用此測光方式。

- 快照畫面上會顯示目前所選測光方式的圖示。將“ 多樣”選為測光方式時，將不會顯示圖示。

影像亮度最佳化（照明效果）

步驟

拍攝方式 → [MENU] → 像質標籤 → 照明效果

拍攝影像時，您可以使用此設定將亮區和暗區的平衡最佳化。

其他	進行比“開”設定更高等級的亮度校正。選擇此選項時，按快門鈕後需要較長的時間儲存影像。
開	進行亮度校正。
關	不進行亮度校正。

- 您亦可將現有影像中亮區和暗區的平衡最佳化（第101頁）。

使用內置顏色過濾功能（顏色過濾）

步驟

拍攝方式 → [MENU] → 像質標籤 → 顏色過濾

設定：關、黑白、褐色、紅色、綠色、藍色、黃色、粉紅色、紫色

控制影像銳度（銳度）

步驟

拍攝方式 → [MENU] → 像質標籤 → 銳度

您可以指定五種銳度設定，從+2（最高銳度）到-2（最低銳度）。

控制色彩飽和度（飽和度）

步驟

拍攝方式 → [MENU] → 像質標籤 → 飽和度

您可以指定五種飽和度設定，從+2（最高飽和度）到-2（最低飽和度）。

調整影像對比度（對比度）

步驟

拍攝方式 → [MENU] → 像質標籤 → 對比度

您可以指定五種對比度設定，從+2（最高明暗對比度）到-2（最低明暗對比度）。

指定閃光強度（閃光強度）

步驟

拍攝方式 → [MENU] → 像質標籤 → 閃光強度

您可以指定五個閃光強度設定，從-2（最弱）到+2（最強）。

- 對象太遠或太近時，可能無法更改閃光強度。

檢視快照

關於檢視快照的程序，請參閱第28頁。

檢視動畫

1. 按[▶] (顯示)，然後用[◀]和[▶]顯示想要檢視的動畫。
2. 按[SET]開始播放。



動畫播放控制

向前快轉/ 向後迴轉	[◀][▶] <ul style="list-style-type: none">• 每次按任一按鈕都會增加向前快轉和向後迴轉的速度。• 要返回正常的播放速度，按[SET]。
播放/暫停	[SET]
向前/向後1格	[◀][▶] <ul style="list-style-type: none">• 按住任一按鈕不放持續捲動。
音量調整	按[▼]然後按[▲][▼]。 <ul style="list-style-type: none">• 只能在動畫播放期間調整音量。
資訊顯示開/關	[▲] (DISP)
變焦	按變焦鈕[Q] (Q)。 <ul style="list-style-type: none">• 您可使用[▲]、[▼]、[◀]和[▶]在顯示屏上捲動縮放的影像。• 您可將動畫影像放大至正常尺寸的4.5倍大。
停止播放	[MENU]

- 可能無法播放並非由本相機拍攝的動畫。

檢視連拍影像

每當您執行連拍(CS)操作時，相機即會創建包含特定連拍期間中所有影像的連拍群組。您可以使用下列步驟播放特定連拍群組內的影像。

1. 按[▶] (顯示)，然後用[◀]和[▶]顯示想要檢視其中影像的連拍群組。



2. 按[SET]開始播放連拍群組中的影像。

即會播放所選連拍群組中的影像。



播放控制

[◀] [▶]	可在播放時變更播放方向和速度。 播放暫停時，可向前或向後捲動。 • 當變焦顯示影像時，無法調整播放速度。
[SET]	切換暫停和播放。
變焦鈕	縮放影像。 • 您可使用[▲]、[▼]、[◀]和[▶]在顯示屏上捲動縮放的影像。
[MENU]	結束播放連拍群組。
[▲] (DISP)	循環切換資訊顯示格式。
[▼]	顯示刪除選單。

- 使用“常速連拍”方式拍攝的多張影像會單獨儲存，而不會分類。這表示它們可以單獨顯示（第28頁），而不是作為連拍群組顯示。

刪除連拍影像

您可以使用下列步驟在播放或暫停時刪除影像。

■ 刪除特定的連拍群組檔案

1. 播放連拍影像或暫停時，按[▼]。
2. 用[◀]和[▶]顯示要刪除的影像。
3. 用[▲]和[▼]選擇“刪除”，然後按[SET]。
 - 要刪除其它檔案，請重複步驟2和3。
 - 要退出刪除操作，請按[MENU]。

■ 刪除連拍群組中的所有檔案

1. 播放連拍影像或暫停時，按[▼]。
2. 用[▲]和[▼]選擇“刪除群組影像”，然後按[SET]。
3. 用[▲]和[▼]選擇“是”，然後按[SET]。

分割連拍群組

使用下列步驟將連拍群組分割為個別影像。

■ 分割特定的連拍群組



1. 顯示連拍群組時，按[MENU]。
2. 用[◀]和[▶]選擇“顯示”標籤。
3. 用[▲]和[▼]選擇“分割群組”，然後按[▶]。

4. 用[◀]和[▶]顯示想要分割的連拍群組。
5. 用[▲]和[▼]選擇“分割”，然後按[SET]。
 - 要分割其他連拍群組，請重複步驟4和5。

■ 分割全部連拍群組

1. 顯示連拍群組時，按[MENU]。
2. 用[◀]和[▶]選擇“顯示”標籤。
3. 用[▲]和[▼]選擇“分割群組”，然後按[▶]。
4. 用[▲]和[▼]選擇“分割全部群組”，然後按[SET]。
5. 用[▲]和[▼]選擇“是”，然後按[SET]。
 - 分割連拍群組後便無法重新組成群組。

縮放畫面影像

1. 在顯示方式中，用[◀]和[▶]捲動影像，直到畫面顯示您想要的快照。
2. 按變焦鈕[] () 即可放大。

您可使用[▲]、[▼]、[◀]和[▶]在顯示屏上捲動縮放的影像。按變焦鈕[]縮小影像。

- 開啟顯示屏內容後，顯示屏右下角的圖片會顯示目前影像的放大部分。
 - 要退出縮放畫面，請按[MENU]或[BS]。
 - 雖然最大影像縮放倍率為8X，某些影像尺寸可能無法完全放大至8X。
- 按[SET]會鎖定畫面影像的目前變焦倍率。您即可使用[◀]和[▶]以相同變焦倍率捲動影像。再次按[SET]可解除鎖定變焦倍率，並且可以使用[▲]、[▼]、[◀]和[▶]移動目前顯示的影像。

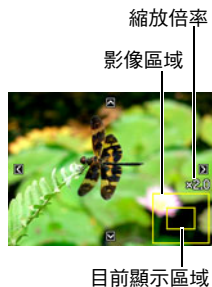

顯示影像選單

1. 在顯示方式中，按變焦鈕() ()。

用[▲]、[▼]、[◀]和[▶]可在影像選單中移動選擇框。

要檢視特定影像，用[▲]、[▼]、[◀]和[▶]將選擇框移動到所需影像，然後按[SET]。



在日曆畫面顯示影像

1. 在顯示方式中，按兩下變焦鈕() ()。

將會顯示日曆畫面，其中顯示每日首次拍攝的影像。

要顯示特定日期首次拍攝的影像，使用[▲]、[▼]、[◀]、[▶]將選擇框移動到想要檢視的影像所在的日期，然後按[SET]。

要退出日曆畫面，請按[MENU]或[BS]。

• 如您使用下列任一功能保存影像，該影像會顯示在日曆裡您上次保存影像的日期上。

照明效果、白色平衡、亮度、尺寸變更、裁剪、複製、版面列印、MOTION PRINT

如您編輯影像的日期及時間，影像依然會出現在原本拍攝的日期。



在電視螢幕上檢視快照及動畫

1. 關閉相機電源。接下來，朝[◀OPEN]方向旋轉蓋鎖定旋鈕，並開啟記憶卡／端子蓋。

2. 用相機隨附的AV連接線將相機連接到電視機。

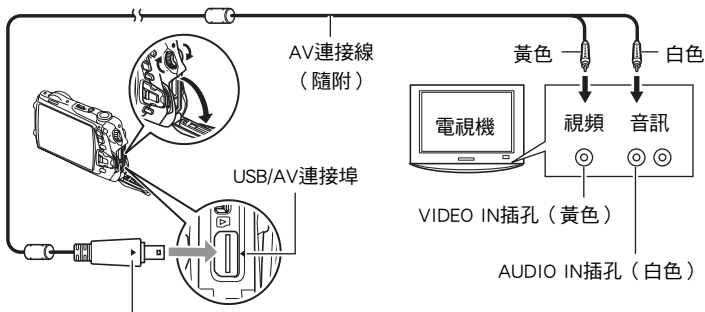

確認相機上的◀記號已對準AV連接線插頭的▶標記，將連接線連接到相機上。

- 將連接線接頭插進USB/AV連接埠時，請確定是否插緊發出喀嚓聲。接頭如未完全插入，可能導致通訊不良或故障。
- 請注意，就算接頭已完全插入，您依然可以看見接頭的金屬部分，如圖所示。

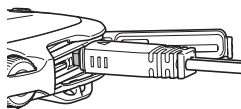

3. 打開電視機並選擇其視頻輸入方式。

如果電視機有一個以上的視頻輸入，請選擇相機連接的視頻輸入。

4. 按[▶] (顯示) 打開相機電源。

電視螢幕上會出現影像，但相機顯示屏上不會。

- 您也可更改螢幕寬高比和視頻輸出系統 (第146頁)。

5. 現在您可與平常一樣顯示影像並播放動畫。



重要！

- 聲音最初由相機以最大音量輸出。剛開始顯示影像時，請將電視機的音量控制設在較低的等級，然後再依據需要進行調整。

註

- 音訊為單聲道。
- 某些電視機可能會裁剪部分影像。
- 顯示屏上出現的所有圖示和指示符也會出現在電視螢幕上。可以使用[▲] (DISP) 更改顯示內容。

將相機影像錄至DVD錄影機或視頻轉錄設備

請使用下列方法以相機隨附的AV連接線將相機連接至錄影裝置。

- DVD錄影機或視頻轉錄設備：連接到VIDEO IN和AUDIO IN端子。
- 相機：USB/AV連接埠

您可在相機上播放快照和短片的幻燈片，並將其錄製到DVD或錄影帶上。要錄製動畫，幻燈片“影像”設定可選擇“ 單獨”設定 (第94頁)。當將影像錄至外部裝置時，使用[▲] (DISP) 清除所有顯示屏上的指示符 (第148頁)。

關於連接顯示器與錄製裝置以及錄製方式的資訊，請參閱所用錄影裝置隨附的用戶說明文件。

其他播放功能（顯示）

此節說明可用於設定各項設定以及執行其他播放作業的選單項目。

關於選單操作的資訊，請參閱第65頁。

在相機上播放幻燈片（幻燈片）

步驟

顯示方式 → [MENU] → 顯示標籤 → 幻燈片

開始
開始播放幻燈片。
影像
指定要包含在幻燈片中的影像種類。 全部影像：錄製的快照、動畫和聲音 <input type="checkbox"/> 單獨：僅包含快照和配音快照 <input checked="" type="checkbox"/> 單獨：僅包含動畫 一張影像：單一已選擇之影像（用[◀]和[▶]選擇）
時間
幻燈片開始至結束的時間 1至5分鐘、10分鐘、15分鐘、30分鐘、60分鐘
間隔
每一影像的顯示時間 用[◀]和[▶]在1到30秒當中選擇一個值，或選擇“高速”。 在1到30秒當中指定數值時，影像會按照指定的間隔變換，但是，不論間隔如何設定，動畫和配音快照的聲音部分都會持續播放，直到結束為止。 選擇“高速”時，如果幻燈片碰到動畫檔案，只會顯示動畫的第一格。選擇“高速”時，錄音檔案將不會播放。

效果

選擇所需的效果。

樣式1至5：播放背景音樂並應用影像變更效果。

- 樣式1至4各有不同的背景音樂，但其影像變更效果皆相同。
- 樣式5僅可用於播放快照，且忽略“間隔”設定。
- 在下列情況下，目前選擇的影像變更設定將禁用。
 - 當播放的幻燈片“影像”設定為“ 單獨”或“一張影像”時
 - 當間隔設定為“高速”、1秒或2秒。
 - 播放動畫或錄音檔案前後

關：無影像變更效果或背景音樂

- 要停止播放幻燈片，按[SET]。按[MENU]而非[SET]會停止幻燈片顯示並返回選單畫面。
- 在播放時按下[▼]，然後按[▲]或[▼]調整音量。
- 幻燈片顯示正從一幅影像切換到另一幅影像時，所有按鈕操作均無效。
- 如果影像並非為本相機拍攝的影像，影像切換所需時間可能較長。

從電腦將音樂儲存至相機記憶體

您可將內置的幻燈片背景音樂換成您電腦中的其他音樂。

支援檔案類型：

- PCM格式（16位元、單聲道）WAV檔案
- 採樣頻率：11.025 kHz/22.05 kHz/44.1 kHz

檔案數量：9

檔案名稱：SSBGM001.WAV到SSBGM009.WAV

- 用上述名稱在電腦上創建音樂檔案。
- 無論您選擇哪種效果樣式，相機記憶體儲存的BGM檔案將以名稱排序播放。

1. 將相機連接到電腦（第122、131頁）。

如果您要將音樂檔案保存在記憶卡內，請確定記憶卡有裝入相機。

2. 執行以下其中一種操作以打開記憶卡或內置記憶體。

這會讓您的電腦將相機視為卸除式磁碟（磁碟）。

- Windows

- ① Windows 7/Vista：開始→電腦

- Windows XP：開始→我的電腦

- Windows 2000：按兩下“我的電腦”。

- ② 按兩下“卸除式磁碟”。

- Macintosh

- ① 按兩下相機的磁碟機圖示。

3. 創建一個名為“SSBGM”的資料夾。

4. 按兩下您所創建的“SSBGM”資料夾，將背景音樂檔案拷貝到資料夾內。

- 關於移動、複製和刪除檔案的資訊，請參閱電腦隨附的用戶說明文件。
 - 如果相機內裝入的記憶卡和內置記憶體內均有背景音樂檔案，則會播放記憶卡上的檔案。
 - 關於相機資料夾的資訊，請參閱第137頁。
-

5. 將相機與電腦的連線切斷（第124、133頁）。

以版面列印安排快照配置（版面列印）

步驟

顯示方式 → 快照畫面 → [MENU] → 顯示標籤 → 版面列印

可透過以下程序將多張豎存快照插入版面的邊框中，產生一幅包含多張快照的新影像。

1. 用[◀]和[▶]選擇所需的版面樣式，然後按[SET]。



版面樣式
(2幅影像)



版面樣式
(3幅影像)

2. 用[◀]和[▶]選擇所需的背景顏色，然後按[SET]。

3. 用[◀]和[▶]選擇要包含在版面中的影像，然後按[SET]。

4. 按[SET]，然後對版面中剩餘的邊框重複步驟3。

插入最終快照後，將會儲存最終的版面影像。

註

- 只有在所有的版面邊框內均有快照時，才能保存新影像。
- 版面列印影像中無法使用3:2及16:9影像。
- 最後版面列印影像的拍攝日期為您將影像置於最後一格的日期，而非您創建版面列印影像的日期。
- 版面列印影像儲存尺寸為7M（3072×2304像素）。

建立動畫格的快照 (MOTION PRINT)

步驟

顯示方式 → 要使用的動畫畫面 → [MENU] → 顯示標籤 → MOTION PRINT

1. 用[◀]和[▶]捲動動畫格，尋找想要用作MOTION PRINT影像的動畫格。

按住[◀]或[▶]可快速捲動。



9格

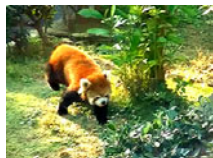

1格



2. 用[▲]和[▼]選擇“9格”或“1格”，然後按[SET]。

- 選擇“9格”時，您在步驟1中選擇的幀將出現在MOTION PRINT影像的中央。
- 只有用本相機錄製的動畫格才能用作MOTION PRINT影像。

在相機上編輯動畫（動畫編輯）

步驟

顯示方式 → 要編輯動畫的動畫畫面 → [MENU] → 顯示標籤 → 動畫編輯
動畫編輯功能讓您可以使用下列任一程序來編輯動畫的特定部分。

 剪下 (終點剪下)	剪下從動畫開頭到目前位置的所有內容。
 剪下 (點到點剪下)	剪下兩點之間的全部內容。
 剪下 (起點剪下)	剪下從目前位置到動畫結尾的所有內容。

1. 用[▲]和[▼]選擇欲使用的編輯方法，然後按[SET]。



2. 用[◀]和[▶]捲動動畫，搜尋要從該處開始剪切動畫
或將動畫剪切到該處的幀（點）（剪切點）。

- 亦可播放動畫，然後按 [SET] 暫停來搜尋剪切位置。
播放時，按[◀]或[▶]可執行向後迴轉或向前快轉。

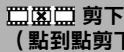

剪下範圍（紅色）

3. 顯示想將其作為剪切點的幀時，按[▼]。

 剪下 (終點剪下)	顯示想將其作為剪切結尾的幀時，按[▼]。
 剪下 (點到點剪下)	① 顯示想將其作為第一剪切(起點)的幀時，按[▼]。 ② 顯示想將其作為第二剪切(終點)的幀時，按[▼]。
 剪下 (起點剪下)	顯示想將其作為剪切起點的幀時，按[▼]。

4. 用[▲]和[▼]選擇“是”，然後按[SET]。

選定的剪切操作將會花費相當長的時間方可完成。在“正在處理……請稍候……”資訊從顯示屏上消失前，請勿進行其他操作。請注意，正在編輯的動畫較長時，剪切操作過程需要相當長的時間。



重要！

- 編輯動畫時，只有結果會被儲存。原動畫不會保留。編輯操作無法復原。

註

- 不能編輯短於五秒的動畫。
- 無法支援以不同種類相機錄製的動畫編輯。
- 如果剩餘儲存容量小於所要編輯的動畫檔案尺寸，則無法編輯動畫。如果可用記憶體不足，請刪除多餘的檔案以釋放更多儲存空間。
- 無法支援將動畫分割為兩部動畫，或是將兩部不同動畫結合為單一動畫。
- 您也可在要編輯的動畫播放時開始動畫編輯。按[SET]暫停播放，然後按[▼]顯示編輯選項選單。以上述程序進行編輯。

影像亮度最佳化（照明效果）

步驟

顯示方式 → 快照畫面 → [MENU] → 顯示標籤 → 照明效果

您可以使用此設定將現有影像中亮區和暗區的平衡最佳化。

+2	進行比“+1”設定更高等級的亮度校正。
+1	進行亮度校正。
取消	不進行亮度校正。

註

- 在拍攝時校正照明效果以產生更好的結果（第85頁）。
- 對影像進行照明效果修改時，會將原來的影像以及新（修改的）版本儲存為另外的檔案。
- 在相機的顯示屏上顯示修改後的影像時，日期和時間會指示影像原來拍攝的時間，而非修改影像的時間。

使用修正紅眼（修正紅眼）

步驟

顯示方式 → 快照畫面 → [MENU] → 顯示標籤 → 修正紅眼

使用閃光燈在夜間或昏暗的房間內拍攝時，會導致影像中的人眼內出現紅點。這是由眼睛的視網膜反射閃光燈的光線所造成的。使用閃光燈拍攝而造成紅眼時，修正紅眼功能能夠將拍攝對象的眼睛顏色修正為正常顏色。

校正	開啟修正紅眼。
取消	關閉修正紅眼。

註







- 原快照將保留於記憶體中而不會刪除。
- 修正紅眼功能不適用於較小的人臉或輪廓。
- 修正紅眼功能可能無法在特定條件下產生所需效果。

調整白色平衡（白色平衡）

步驟

顯示方式 → 快照畫面 → [MENU] → 顯示標籤 → 白色平衡

可以使用白色平衡設定來選擇所拍攝影像的光源種類，光源種類會影響影像的色彩。

 日光	天氣晴朗的室外
 多雲	陰雨天、樹蔭下等環境的戶外
 陰影	高溫光源，如建築物陰影等
 白日光色螢光燈	白色螢光燈或白日光色螢光燈照明，不抑制色偏
 日光色螢光燈	日光色螢光燈照明，抑制色偏
 白熾燈	修飾電燈泡照明的跡象
取消	取消白色平衡調整

註

- 錄製影像時，您也可以調整白平衡（第83頁）。
- 原快照將保留於記憶體中而不會刪除。
- 在相機的顯示屏上顯示修改後的影像時，日期和時間會指示影像原來拍攝的時間，而非修改影像的時間。

調整儲存快照的明亮度（亮度）

步驟

顯示方式 → 快照畫面 → [MENU] → 顯示標籤 → 亮度

您可以選擇五個明亮等級，從+2（最亮）到-2（最暗）。

註

- 原快照將保留於記憶體中而不會刪除。
- 在相機的顯示屏上顯示修改後的影像時，日期和時間會指示影像原來拍攝的時間，而非修改影像的時間。

選擇要列印的影像（DPOF列印）

步驟

顯示方式 → 快照畫面 → [MENU] → 顯示標籤 → DPOF列印

有關詳情，請參閱第117頁。

防止刪除檔案（保護）

步驟

顯示方式 → [MENU] → 顯示標籤 → 保護

開	<p>保護某個特定的檔案。</p> <ol style="list-style-type: none">① 用 [◀] 和 [▶] 捲動檔案，直到畫面顯示您要保護的檔案。② 用 [▲] 和 [▼] 選擇“開”，然後按[SET]。 受保護的影像以圖示  表示。③ 要保護其它檔案，請重複步驟1和2。 <p>要退出保護操作，請按[MENU]。要取消檔案的保護，在上述步驟2時選擇“關”而非“開”。</p>	
所有檔案： 開	<p>保護所有檔案。</p> <ol style="list-style-type: none">① 用 [▲] 和 [▼] 選擇“所有檔案：開”，然後按[SET]。② 按[MENU]。 <p>要取消所有檔案的保護，在上述步驟1時選擇“所有檔案：關”而非“所有檔案：開”。</p>	

重要！

- 請注意，即使檔案受到保護，進行格式化操作時，該檔案也會被刪除（第147頁）。

編輯影像的日期和時間（日期／時間）

步驟

顯示方式 → 快照畫面 → [MENU] → 顯示標籤 → 日期／時間

[▲][▼]	更改游標所在位置的設定。
[◀][▶]	在設定之間移動游標。
[BS]	在12小時和24小時格式之間切換。

設定完所需的全部設定後，按[SET]應用該設定。

註

- 不能編輯用時間印功能標記在影像中的日期和時間（第142頁）。
- 不能編輯受保護影像的日期和時間。
- 您可輸入1980至2049之間的任何日期。

旋轉影像（旋轉）

步驟

顯示方式 → 快照或動畫畫面 → [MENU] → 顯示標籤 → 旋轉

1. 用[▲]和[▼]選擇“旋轉”，然後按[SET]。

每次按[SET]都會將顯示影像左轉90度。

2. 獲得所需的影像顯示方向後，按[MENU]。

註

- 請注意，本操作實際上並未更改影像資料。而只是改變了影像在相機顯示屏上的顯示方式。
- 縮放過或受保護的影像無法旋轉。
- 影像的原來（未經旋轉的）版本將顯示在影像選單畫面和日曆畫面。

改變快照尺寸（尺寸變更）

步驟

顯示方式 → 快照畫面 → [MENU] → 顯示標籤 → 尺寸變更

您可以減小快照的尺寸並將該結果保存為不同的快照。原來的快照也會保留。您可選擇將一影像變更為三種尺寸之一：8M、5M、VGA。

- 更改寬高比為3:2或16:9的快照時，影像會變為4:3，且左右兩側會被切除。
- 快照尺寸變更後版本的拍攝日期與原快照的拍攝日期相同。

剪修快照（裁剪）

步驟

顯示方式 → 快照畫面 → [MENU] → 顯示標籤 → 裁剪

您可以剪修快照以裁剪掉多餘的部分，並將結果保存為另外的檔案。原來的快照也會保留。

使用變焦鈕將影像縮放至您要的尺寸，用[▲]、[▼]、[◀]及[▶]來顯示要剪切的影像部分，然後按[SET]。

- 剪修3:2或16:9的影像會使影像寬高比會變為4:3。
- 剪修影像的拍攝日期與原快照的拍攝日期相同。



為快照添加配音（配音）

步驟

顯示方式 → 快照畫面 → [MENU] → 顯示標籤 → 配音

您無法在拍攝快照後另行添加聲音。您可以在需要時重新快照錄音。每幅快照可以錄製約30秒的音訊。

1. 按[SET]開始錄音。



剩餘拍攝時間

2. 再次按[SET]停止錄音。

- 錄音時，請注意不要用手指擋住相機的麥克風。
- 相機距離錄音對象太遠時，無法取得良好的錄音效果。
- 本相機支援以下音訊資料格式。
 - 音訊格式：WAVE/IMA-ADPCM（WAV副檔名）
- 下列類型的影像無法添加聲音（配音）。
 - 用MOTION PRINT建立的快照
 - 受保護的影像
- 要刪除音訊，請執行下列操作：
配音 → 刪除 → [SET] → [MENU]。

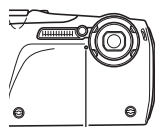

麥克風

重要！

- 請注意，刪除或重錄配音快照時，無法恢復原來的聲音。

要播放快照的聲音

1. 在顯示方式中，用[◀]和[▶]捲動影像，顯示想要的配音快照。

配音快照用檔案類型的圖示  表示。

2. 按[SET]開始播放。

錄音播放控制

向前快轉／向後迴轉	[◀][▶]
播放／暫停	[SET]
音量調整	按[▼]然後按[▲][▼]。
顯示內容切換	[▲] (DISP)
停止播放	[MENU]



- 配音快照的聲音可在電腦上使用Windows Media Player或QuickTime播放。

複製檔案 (複製)

步驟

顯示方式 → 快照畫面 → [MENU] → 顯示標籤 → 複製

可以將檔案從相機的內置記憶體拷貝到記憶卡，也可以將檔案從記憶卡拷貝到內置記憶體。

內置記憶體 → 記憶卡	將所有檔案從相機內置記憶體複製到記憶卡。 此選項將所有檔案複製到相機內置記憶體。無法複製單一檔案。
記憶卡 → 內置記憶體	將單一檔案從記憶卡複製至相機內置記憶體中。檔案會複製到內置記憶體中序號最大的資料夾內。 ① 用[◀]和[▶]選擇要複製的檔案。 ② 用[▲]和[▼]選擇“複製”，然後按[SET]。

註

- 您可以複製本相機錄製的快照、動畫、配音快照或錄音檔案。
- 複製的影像出現在全月日曆畫面時，將會顯示在複製的日期上（第91頁）。

動態照片

您可以使用本節所述程序來將移動主體或靜止主體從快照中裁剪出來，然後再將其插入另一張快照中。

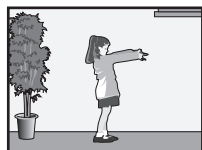

移動主體

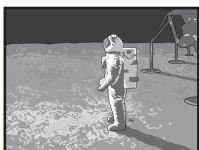

其他影像

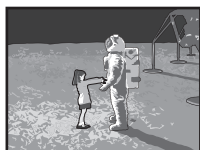

動態照片影像

創建要插入的主體影像（動態照片）

1. 按[BS]之後選擇“動態照片”場景。
2. 按[SET]，用[▲]和[▼]選擇“被攝主體類型”，然後按[SET]。
3. 用[▲]和[▼]指定被攝主體類型，然後按[SET]。

	連拍速度	張數	被攝主體類型
移動主體 1秒 (20fps)	每秒20張影像	20張	為主體拍攝多張影像，並將它們裁剪及合併以創建相對於背景影像是移動的影像。
移動主體 2秒 (10fps)	每秒10張影像	20張	
移動主體 4秒 (5fps)	每秒5張影像	20張	
靜止主體	—	1張	拍攝單一主體，然後將其裁剪並插入到背景影像中。

- 要創建靜止主體，請選擇“靜止主體”。

4. 按[SET]，用[▲]和[▼]選擇“拍攝次數”，然後按[SET]。

5. 用[▲]和[▼]選擇“1”或“2”，然後按[SET]。

	在以下情況下進行拍攝：	選擇此選項：
2	被攝主體處於複雜背景中	您必須拍攝兩次以擷取被攝主體。
1	被攝主體處於樸素（無圖案）背景中	您只需拍攝一次即可擷取被攝主體。如果您選擇此選項，您便無需進行下列步驟的步驟7和8。

6. 首先，拍攝一張包含您要擷取的主體的影像。

- 拍攝一張影像，使其中的主體盡可能大。如果您將“拍攝次數”設定選為“2”，則影像應包含數個易於識別的參照點，可讓您用於接下來步驟7中的對齊操作。
- 如果您選擇了“移動主體”，相機將會拍攝多張主體影像。在拍攝完成之前，請勿移動相機。
- 如果您將“拍攝次數”設定選為“1”，進行此步驟後即已完成操作。相機會擷取被攝主體並在顯示屏上加以顯示。如果您在步驟3選擇了“移動主體”，主體影像將會在畫面中移動。
- 即使將“拍攝次數”設定選為“1”，特定情況下仍會造成設定自動切換為“2”。
- 此時，將會自動關閉閃光。



7. 然後再次取景，這次不要包含您要擷取的主體。請小心操作，以使在此處的影像構圖跟步驟6中的影像構圖盡可能接近。第二次拍攝的這張影像將讓相機瞭解需要裁剪步驟3中所拍攝影像的哪一部分。

- 您將能夠在顯示屏上看到在步驟3中所拍攝影像的半透明視圖（包含主體），以協助您為背景影像正確構圖。



8. 按快門鈕來只拍攝背景。

相機會比較您在步驟6與8中拍攝的影像並擷取主體。擷取的主體影像將會顯示在顯示屏上。如果您選擇了“移動主體”，主體影像將會在畫面中移動。

- 您可以隨時按[MENU]或[BS]中斷進行中的被攝主體擷取步驟（步驟6到8）。



重要！

- 拍攝主體影像時，請以白色牆壁為背景或利用其他與主體顏色具有不同顏色的表面進行拍攝。如果主體顏色與背景顏色相同或類似，相機將無法正確裁剪主體影像。
- 本相機可能無法清楚地裁剪因逆光、陰影、光線浸潤、光線不足等原因而無法清楚地呈現在顯示屏上的主體。拍攝主體時，請確保在顯示屏上清楚地呈現其輪廓。
- 將不會保存您在上述步驟5中所拍攝的背景。僅會保存裁剪下來的主體影像。

將主體插入背景影像（動態照片）

使用下列步驟將主體插入新背景影像中。包含移動主體的動態照片會儲存為2M（1600×1200像素）或尺寸更小的影像。包含靜止主體的動態照片會儲存為6M（2816×2112像素）或尺寸更小的影像。

步驟

顯示方式 → [MENU] → 顯示標籤 → 動態照片

1. 用[◀]和[▶]選擇所需的背景影像，然後按[SET]。

- 只有滿足下列條件的影像才能用於背景影像。
 - 本相機所拍攝的影像或使用Photo Transport傳輸至本相機記憶體體的影像（第128頁）
 - 寬高比為4:3的影像

2. 用[◀]和[▶]選擇要插入的主體影像，然後按[SET]。

3. 用變焦鈕來調整被攝主體的尺寸，並用[▲]、[▼]、[◀]和[▶]來調整位置。

4. 完成您所需的設定後，按[SET]。

如此即會將主體插入背景影像中，並會建立動態照片。

- 如果將移動主體插入其中的原始靜態影像尺寸小於 2M，動態照片的尺寸將會與原始相同。
- 如果將靜止主體插入其中的原始靜態影像尺寸小於 6M，動態照片的尺寸將會與原始相同。

註

- 相機的內置記憶體中隨附了許多裁剪下來的示範主體，如果您喜歡它們，可以使用它們來建立動態照片。
- 執行刪除或格式化操作將會刪除內置記憶體中的示範主體。如果不小心刪除了示範主體，您還可以從動態照片專屬網站(<http://dp.exilim.com/>)下載它們，並將它們恢復到內置相機記憶體中。
- 您可以使用“內置記憶體 → 記憶卡”複製操作，將示範主體複製到記憶卡中（第 108 頁）。

要檢視動態照片

1. 按[▶]（顯示），然後用[◀]和[▶]顯示想要檢視的動態照片。

2. 如果動態照片中包含移動主體，請按[SET]。

- 主體會隨著連續的循環而重複移動。

將動態照片轉換為動畫（動畫轉換器）

動態照片（背景影像加上被攝主體）會儲存為一系列20張靜態影像。您可以使用下列步驟來將構成動態照片的20張影像轉換成動畫。

步驟

顯示方式 → 動態照片畫面 → [MENU] → 顯示標籤 → 動畫轉換器

- 最終動畫格式為Motion JPEG。
- 最終動畫影像尺寸為640×480像素。

重要！

- 此操作只能用來將動態照片轉換為動畫。
- 轉換之後，動畫將會播放三次。

列印快照

專業列印公司

您可將含有要列印影像的記憶卡送到專業的列印服務公司為您列印。



在家用印表機上列印

在配有記憶卡插槽的印表機上列印影像

您可使用配有記憶卡插槽的印表機，直接從記憶卡列印影像。有關詳情，請參閱印表機隨附的用戶說明文件。



直接到連接PictBridge相容印表機

您可在支援PictBridge的印表機上列印（第114頁）。

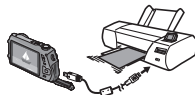

用電腦列印

將影像傳輸到電腦後，用市售的軟體進行列印。

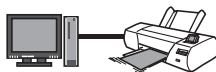

- 在列印之前，您可以指定需要列印的影像、列印份數以及日期印設定（第117頁）。

直接連接到PictBridge相容印表機

您可以直接將相機連接到PictBridge相容印表機上列印影像，而無需使用電腦。

■ 連接至印表機前設置相機

1. 打開相機電源，然後按[MENU]。
2. 在“設置”標籤上，選擇“USB”，然後按[▶]。
3. 用[▲]和[▼]選擇“PTP(PictBridge)”，然後按[SET]。

■ 將相機連接至印表機

1. 關閉相機電源。接下來，朝 [◀OPEN] 方向旋轉蓋鎖定旋鈕，並開啟記憶卡／端子蓋。

2. 用相機附帶的USB連接線將相機連接到印表機USB連接埠。

- 相機不會由USB連接線獲得電力。連接前請確定相機的電池已充足電。
- 將連接線接頭插進USB/AV連接埠時，請確定是否插緊發出喀嚓聲。接頭如未完全插入，可能導致通訊不良或故障。
- 請注意，就算接頭已完全插入，您依然可以看見接頭的金屬部分，如圖所示。
- 當將USB連接線至USB連接埠時，請確定接頭是否與連接埠正確對準。

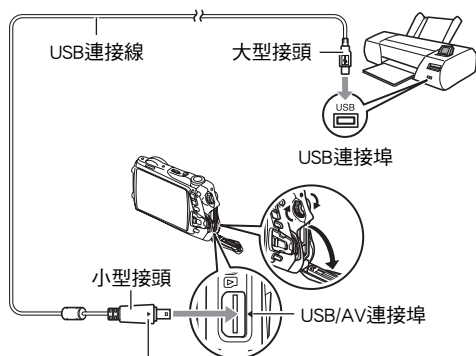

確認相機上的 ◀記號已對準USB連接線插頭的▶標記，將連接線連接到相機上。

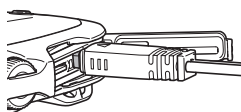

■ 列印

1. 打開印表機電源，然後填裝列印紙。

2. 打開相機電源。

便會顯示列印選單畫面。

3. 用[▲]和[▼]選擇“紙面尺寸”，然後按[▶]。



4. 用[▲]和[▼]選擇紙面尺寸，然後按[SET]。

- 可以使用的紙面尺寸如下。
3.5"×5"、5"×7"、4"×6"、A4、8.5"×11"、使用印表機設定
- 選擇“使用印表機設定”會使用印表機上選擇的紙面尺寸進行列印。
- 請參閱印表機隨附的說明文件以了解紙張設定的有關資訊。

5. 用[▲]和[▼]指定所需的列印選項。

1張影像：列印一張影像。選擇後按[SET]。然後，用[◀]和[▶]選擇要列印的影像。

DPOF列印：列印多張影像。選擇後按[SET]。使用此選項，影像將會依DPOF設定列印（第117頁）。

- 要切換日期印的開關狀態，請按 [BS]。顯示屏上指示“開”時，會列印日期印。

6. 用[▲]和[▼]選擇“列印”，然後按[SET]。

便會開始列印且顯示屏會出現“正在處理……

請稍候……”訊息。該訊息隨後就會消失，但列印仍會

執行。按相機的任何按鈕會重新顯示列印狀態。列印完成後，列印選單畫面便會再次出現。

- 如果您選擇“1張影像”，可從步驟5開始重複上述步驟。



7. 列印完畢後，關閉相機電源，然後從印表機及相機上拔除USB連接線。



■ 數位列印順序格式(DPOF)

DPOF為一項列印標準，可讓您在記憶卡上將影像的種類、列印份數、以及時間印開關資訊與影像儲存在一起。設定完成後，您可以使用該記憶卡在支援DPOF的家用印表機上進行列印，也可以將記憶卡送到專業列印服務公司。

- 您能否使用DPOF設定進行列印，要視您使用的印表機而定。
- 某些專業列印公司不支援DPOF。

■ 個別對每幅影像進行DPOF設定

步驟

顯示方式 → 快照畫面 → [MENU] → 顯示標籤 → DPOF列印 → 選擇影像

1. 用[◀]和[▶]捲動檔案，直到畫面顯示您要列印的檔案。

2. 用[▲]和[▼]指定列印份數。

您最多可指定99份。如不想列印該影像，請指定00。

- 若要在影像中包含日期，請按下[BS]讓日期印成為“開”狀態。
- 如果需要，請重複步驟1到2進行其他影像的設定。

3. 按[SET]。

■ 將所有影像的DPOF設定為相同

步驟

顯示方式 → 快照畫面 → [MENU] → 顯示標籤 → DPOF列印 → 全部影像

1. 用[▲]和[▼]指定列印份數。

您最多可指定99份。如不想列印該影像，請指定00。

- 若要在影像中包含日期，請按下[BS]讓日期印成為“開”狀態。

2. 按[SET]。

列印結束後，不會自動清除DPOF設定。

您所執行的下個DPOF列印操作將會以上次您設定影像的DPOF設定執行。要清除DPOF設定，請將所有影像的份數指定為“00”。

將您的DPOF設定告知列印服務公司！

將記憶卡送到專業列印服務公司時，請務必告訴他們該卡包含要列印的影像及列印份數的DPOF設定。如果您不告訴他們您的DPOF設定，列印服務公司可能會列印全部影像而不會按照您的DPOF設定進行列印，也可能會忽略您的日期印設定。

■ 日期印

您可以使用以下三種方法當中的任何一種方法在列印的影像中納入拍攝日期。

進行相機設定
進行DPOF設定（第117頁）。 每次列印時，您皆可更改時間印的開關狀態。您可設定讓一些影像包含日期印，另一些則無。
進行相機時間印設定（第142頁）。 <ul style="list-style-type: none">相機的時間印設定會在您拍照時將日期印在快照上，因此您每次列印時快照皆會出現日期。日期印無法刪除。如果影像已有相機時間印功能的日期印，請勿開啟 DPOF 的日期印。否則可能會重複列印兩種印。
進行電腦設定
您可以使用市售影像管理軟體在影像中加入日期印。
專業列印公司
在交給專業列印服務公司列印時要求列印日期印。

■ 相機支援的標準





- PictBridge
相機與影像產品協會(CIPA)的標準。
- PRINT Image Matching III
在同時支援PRINT Image Matching III的印表機上使用影像編輯軟體列印時，可以使用與影像錄製時一起記錄的拍攝條件資訊，完全按照您所需要的影像影像種類列印影像。PRINT Image Matching和PRINT Image Matching III是Seiko Epson Corporation的商標。
- Exif Print
在支援Exif Print(Exif 2.2)的印表機上列印時，可以使用與錄製影像時一同記錄的拍攝條件資訊，來提高列印的影像像質。關於支援Exif Print的印表機型號資訊，請洽詢您的印表機製造商。



與電腦搭配使用相機

可配合電腦使用的功能...

當相機與電腦連接時，您可執行下列操作。

<p>在電腦上保存影像並在電腦上檢視</p> 	<p>手動保存並檢視影像（USB連線）（第122、131頁）。</p>
<p>將電腦中儲存的影像傳輸到相機的記憶體</p> 	<p>除了影像外，您也可從電腦傳輸螢幕照影至相機(Photo Transport*)（第128頁）。</p>
<p>播放及編輯動畫</p> 	<ul style="list-style-type: none">• 您可播放動畫（第125、134頁）。• 若要編輯動畫，請視需要使用市售軟體。
<p>在您的EXILIM相機、電腦或手機上播放和編輯動態照片影像</p> 	<ul style="list-style-type: none">• 您可將移動主體（動態人像）從電腦複製到EXILIM相機上。• 您可將動態照片影像轉換為動畫，然後傳送至手機加以播放（必須使用Dynamic Photo Manager。*）（第130頁）。

* 僅限Windows

對於Windows和Macintosh，在搭配使用相機和電腦時，以及在使用隨附的軟體時，需要執行不同的操作步驟。

- Windows用戶可參閱第121頁“與Windows電腦搭配使用相機”。
- Macintosh用戶可參閱第131頁“與Macintosh電腦搭配使用相機”。

與Windows電腦搭配使用相機

請根據所使用的Windows版本和使用目的來安裝所需的軟體。

要進行此操作時：	作業系統版本	安裝軟體：	參考頁：
在電腦上手動保存影像並在電腦上檢視	7 / Vista / XP / 2000	不需安裝。	122
播放動畫	7 / Vista / XP / 2000	不需安裝。 <ul style="list-style-type: none"> • 您可使用已安裝在大多數電腦上的Windows Media Player來進行播放。 • 如果您的電腦正在執行Windows 2000而未安裝DirectX 9.0c或更高版本，請從Microsoft DirectX網站下載DirectX，並將它安裝在您的電腦上。 	125
編輯動畫	7 / Vista / XP / 2000	— <ul style="list-style-type: none"> • 請視需要使用市售軟體。 	—
向YouTube上傳動畫檔案	7 / Vista / XP (SP2/SP3) / 2000 (SP4)	YouTube Uploader for CASIO*	126
將影像傳輸至相機	7 / Vista / XP / 2000	Photo Transport 1.0*	128
播放、複製和編輯動態照片的移動主體（動態人像）	7 / Vista (SP1) / XP (SP3)	Dynamic Photo Manager*	130
檢視用戶說明書	Vista / XP (SP2/SP3) / 2000 (SP4)	Adobe Reader 8 (已安裝時無須另外安裝。)	130

* YouTube Uploader for CASIO，Photo Transport和Dynamic Photo Manager無法在Windows OS 64位元版本下執行。

■ 隨附軟體的電腦系統要求

電腦的系統要求因各種應用程式而異。細節請參閱每個應用程式隨附的“自述檔案”檔案。您也可參考本說明書第162頁“隨附軟體的電腦系統要求（隨附的CD-ROM）”中關於電腦系統要求的資訊。

■ Windows用戶注意事項

- 除Adobe Reader外，仍需具有管理員權限方可執行隨附軟體。
- 不支援在自行組裝電腦上的操作。
- 某些電腦環境下可能無法操作。

在電腦上檢視和儲存影像

您可以將相機連接到電腦上來檢視和儲存影像（快照和動畫檔案）。

■ 將相機連接至電腦並保存檔案

1. 打開相機電源，然後按[MENU]。

2. 在“設置”標籤上，選擇“USB”，然後按[▶]。

3. 用[▲]和[▼]選擇“Mass Storage”，然後按[SET]。

4. 關閉相機電源。接下來，朝[◀OPEN]方向旋轉蓋鎖定旋鈕，並開啟記憶卡／端子蓋。

5. 用相機隨附的USB連接線

將相機連接到電腦。

- 相機不會由USB連接線獲得電力。連接前請確定相機的電池已充足電。
- 將連接線接頭插進USB/AV連接埠時，請確定是否插緊發出喀嚓聲。接頭如未完全插入，可能導致通訊不良或故障。
- 請注意，就算接頭已完全插入，您依然可以看見接頭的金屬部分，如圖所示。
- 當將USB連接線至USB連接埠時，請確定接頭是否與連接埠正確對準。
- 透過USB集線器連接相機時，電腦可能無法識別相機。請務必直接連接至電腦的USB連接埠。

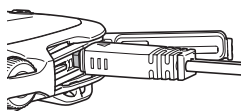
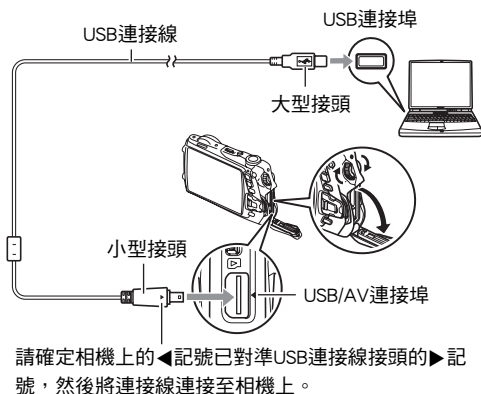

6. 打開相機電源。

7. Windows 7/Vista用戶：按一下“開始”，然後按一下“電腦”。

Windows XP用戶：按一下“開始”，然後按一下“我的電腦”。

Windows 2000用戶：按兩下“我的電腦”。

8. 按兩下“卸除式磁碟”。

- 您的電腦會將裝在相機中的記憶卡（如果沒有記憶卡，則為內置記憶體）識別為卸除式磁碟。

9. 在“DCIM”資料夾上按一下滑鼠右鍵。

10. 在顯示的捷徑選單上按一下“複製”。

11. Windows 7/Vista用戶：按一下“開始”，然後按一下“文件”。

Windows XP用戶：按一下“開始”，然後按一下“我的文件”。

Windows 2000用戶：按兩下“我的文件”來開啟它。

- 如果“文件”（Windows 7/Vista）或“我的文件”（Windows XP/2000）中已經有一個“DCIM”資料夾，下一個步驟將會覆寫它。如果您要保留現有“DCIM”資料夾，您需要在執行下一步驟之前變更其名稱或將其移動到其他位置。

12. Windows 7用戶：在“文件”中的“組織”選單中，選擇“貼上”。

Windows Vista用戶：在“文件”中的“編輯”選單中，選擇“貼上”。

Windows XP/2000用戶：在“我的文件”中的“編輯”選單中，選擇“貼上”。

如此即會將“DCIM”資料夾（及它所包含的所有影像檔案）貼到您的“文件”（Windows 7/Vista）或“我的文件”（Windows XP/2000）資料夾內。現在，您的電腦上有一份相機記憶體中檔案的副本。

13. 複製影像完成後，將相機連線從電腦上拔除。

Windows 7、Windows Vista、Windows XP

在相機上，按下[ON/OFF]（電源）關閉相機電源。確定背面指示燈熄滅後，將相機連線從電腦上拔除。

Windows 2000

按一下電腦螢幕上工作列中的卡片服務，將分配給相機的磁碟機代號禁用。然後，在確定背面指示燈熄滅後，按下相機[ON/OFF]（電源）按鈕來關閉相機，並將相機連線從電腦上拔除。

■ 檢視您複製到電腦的影像

1. 按兩下拷貝的“DCIM”資料夾將其打開。

2. 按兩下包含所要檢視影像的資料夾。

3. 按兩下所要檢視的影像檔案。

- 關於檔案名稱的資訊，請參閱第137頁的“記憶體的資料夾結構”。
- 在相機上旋轉過的影像會以其原來（未旋轉之前）的方向顯示在電腦螢幕上。

切勿使用電腦對相機內置記憶體或記憶卡中的任何影像檔案進行修改、刪除、移動或重新命名。

否則會導致相機的影像管理資料出現問題，從而無法在相機上播放影像並嚴重影響剩餘儲存量。需要修改、刪除、移動或重新命名影像時，只能對電腦上儲存的影像進行此類操作。



重要！

- 查看或儲存影像時，切勿拔除USB連接線或操作相機。否則會導致資料受損。

播放動畫

您可使用已安裝在大多數電腦上的Windows Media Player來播放動畫。要播放動畫，請先將動畫複製到電腦上，然後再按兩下動畫檔案。

■ 動畫播放的最低電腦系統需求

要在電腦上播放本相機拍攝的動畫，須具備下述最低系統要求。

作業系統：Windows 7 / Vista / XP / 2000

CPU：影像像質“WIDE”：

Pentium 4 3.2 GHz或更高

影像像質“STD”或“LP”：

Pentium M 1.0 GHz或更高

Pentium 4 2.0 GHz或更高

所需軟體：Windows Media Player、DirectX 9.0c或更高版本

- 以上是推薦的系統環境。使用上述環境之一並不能保證可以正常操作。
- 某些設定以及其他安裝的軟體可能會影響動畫的正常播放。

■ 動畫播放注意事項

- 播放動畫前，請先將動畫資料存至電腦硬碟中。透過網路、記憶卡等方式存取資料可能會無法正確播放動畫。
- 部分電腦可能無法正確播放動畫。碰到問題時，請嘗試以下方法。
 - 使用“STD”或“LP”的像質設定拍攝動畫。
 - 將Windows Media Player升級至最新版本。
 - 結束其他正在執行的應用程式，並且停止常駐應用程式。

即使無法在電腦上正確播放，您亦可使用相機隨附的AV連接線，連接電視機或電腦的視頻輸入端子，然後以此方式播放動畫。

向YouTube上傳動畫檔案

便於向YouTube上傳以“For YouTube” BEST SHOT場景拍攝的動畫檔案，請從相機隨附的CD-ROM上安裝YouTube Uploader for CASIO。

■ 什麼是YouTube？

YouTube是由YouTube, LLC經營的動畫共享網站。在YouTube上，您可以上傳自己拍攝的動畫，也可以觀看其他人上傳的動畫。

■ 安裝YouTube Uploader for CASIO

1. 在CD-ROM選單畫面上，選擇“YouTube Uploader for CASIO”。
2. 閱讀完“自述檔案”檔案中關於安裝條件以及系統安裝要求的資訊後，便可安裝YouTube Uploader for CASIO。

■ 向YouTube上傳動畫檔案

- 使用YouTube Uploader for CASIO之前，需進入YouTube網站(<http://www.youtube.com/>)並註冊為用戶。
- 除非您自己擁有版權或已獲得適用版權持有者的許可，否則，請勿上傳受版權（包括鄰接版權）保護的任何視頻內容。
- 每次上傳最大檔案大小為1024MB。

1. 用“**For YouTube**” BEST SHOT動畫場景拍攝所要上傳的動畫。

2. 如果電腦沒有連接到網際網路，請將其連接。

3. 將相機連接到電腦（第122頁）。

4. 打開相機電源。

YouTube Uploader for CASIO將自動啟動。

- 如果這是您第一次使用本應用程式，請設定YouTube用戶ID以及網路環境設定，然後按下[確定]鈕。
-

5. 顯示畫面的左側有一個區域，可用來輸入標題、類別以及上傳到YouTube所需的其他資訊。請輸入必須的資訊。

6. 顯示屏的右側會顯示相機記憶體內動畫檔案的列表。勾選所要上傳的動畫檔案旁的核取方塊。

7. 當一切就緒後，按下[上載]鈕。

這樣便會向YouTube上傳動畫檔案。

- 完成上傳後，按一下[退出]鈕退出應用程式。

從您的電腦將影像傳輸至相機記憶體

如您想將電腦上的影像傳回相機，需要將相機隨附CD-ROM上的Photo Transport安裝到電腦上。

■ 安裝Photo Transport

1. 在CD-ROM選單畫面上，選擇“Photo Transport”。
2. 閱讀完“自述檔案”檔案中關於安裝條件以及系統安裝要求的資訊後，便可安裝Photo Transport。

■ 將影像傳輸至相機

1. 將相機連接到電腦（第122頁）。
2. 在您的電腦上按一下下列項目：開始 → 程式集 → CASIO → Photo Transport。
便會啟動Photo Transport。
3. 將您要傳輸的檔案拖曳至[傳輸]鈕。
4. 按照電腦螢幕上出現的指示完成傳輸。
 - 顯示畫面上出現的指示細節以及傳輸的影像依您的Photo Transport設置而定。關於細節，按一下[設定]鈕或[說明]鈕並檢查設置。

傳輸資料

- 只能將下列副檔名的影像檔案傳輸到相機上：jpg、jpeg、jpe、bmp（bmp影像在傳輸時會自動替換成jpeg影像。）
- 特定類型的影像可能無法進行傳輸。
- 不能向相機傳輸動畫。

■ 向相機傳輸螢幕抓圖

1. 將相機連接到電腦（第122頁）。

2. 在您的電腦上按一下下列項目：開始 → 程式集 → CASIO → Photo Transport。

便會啟動Photo Transport。

3. 顯示想要傳輸其螢幕抓圖的螢幕畫面。

4. 按一下[擷取]鈕。

5. 在您想要抓取的區域畫出邊框。

將滑鼠指標移動到所要抓取的區域的左上角，然後按住滑鼠按鈕。按住滑鼠按鈕不放，將指標拖到該區域的右下角，然後鬆開滑鼠按鈕。

6. 按照電腦螢幕上出現的指示進行操作。

這樣選取區域的影像便會傳送至相機。

- 傳輸操作會將螢幕抓圖替換成JPEG格式。
- 顯示畫面上出現的指示及傳輸影像的細節依您的Photo Transport設置而定。關於細節，按一下[設定]鈕或[說明]鈕並檢查設置。

■ 關於設定與幫助

當要更改Photo Transport設置時，請按一下[設定]鈕。如要關於操作程序以及疑難排解的說明，按一下Photo Transport[說明]鈕。

在您的EXILIM相機、電腦或手機上播放動態照片影像

您可將移動主體（動態人像）從電腦複製到EXILIM相機上。您也可以將動態照片影像轉換為動畫，然後傳送至手機加以播放。若要使用上述功能，您必須將EXILIM相機隨附光碟中的Dynamic Photo Manager安裝至電腦。

有關詳情，請參閱EXILIM相機隨附的Dynamic Photo Manager用戶說明書。

檢視用戶說明文件（PDF檔案）

1. 啟動電腦，然後將隨附的CD-ROM裝入電腦的CD-ROM光碟機中。

一般情況下，選單畫面會自動出現。如果電腦不自動顯示選單畫面，請瀏覽到電腦上的CD-ROM，然後按兩下“AutoMenu.exe”檔案。

2. 在選單畫面上，按一下“Language”向下鈕，然後選擇所需語言。

3. 按一下“使用說明書”加以選擇，然後按一下“數位相機”。

重要！

- 您的電腦必須已經安裝Adobe Reader或Adobe Acrobat Reader以便檢視PDF檔案的內容。如果您尚未安裝Adobe Reader或Adobe Acrobat Reader，請使用隨附的CD-ROM安裝Adobe Reader。

用戶註冊

您可以在線上進行用戶註冊。要進行註冊，需要將電腦連接到網際網路。

1. 在CD-ROM選單畫面上，按一下“登錄”鈕。

- 這樣便會啟動網頁瀏覽器並存取用戶註冊網站。按照電腦螢幕上出現的說明進行註冊。

與Macintosh電腦搭配使用相機

請根據所執行的Macintosh OS版本和使用目的來安裝所需的軟體。

要進行此操作時：	作業系統版本	安裝軟體：	參考頁：
在Macintosh電腦上手動保存影像並在電腦上檢視	OS 9	不需安裝。	131
	OS X		
自動在Macintosh電腦上保存／管理影像	OS 9	使用市售軟體。	133
	OS X	使用某些Macintosh產品中隨附的iPhoto。	
播放動畫	OS 9 / OS X	您可以使用作業系統隨附的QuickTime加以播放。	134

將相機連接到電腦並儲存檔案



重要！

- 本相機不支援Mac OS 8.6或更低版本、或是Mac OS X 10.0。僅支援Mac OS 9或OS X (10.1、10.2、10.3、10.4、10.5)。請使用支援的作業系統隨附的標準USB驅動程式。

■ 將相機連接至電腦並保存檔案

1. 打開相機電源，然後按[MENU]。
2. 在“設置”標籤上，選擇“USB”，然後按[▶]。
3. 用[▲]和[▼]選擇“Mass Storage”，然後按[SET]。
4. 關閉相機電源。接下來，朝[◀OPEN]方向旋轉蓋鎖定旋鈕，並開啟記憶卡／端子蓋。

5. 用相機隨附的USB連接線將相機連接到Macintosh電腦。

- 相機不會由USB連接線獲得電力。連接前請確定相機的電池已充足電。
- 將連接線接頭插進USB/AV連接埠時，請確定是否插緊發出喀嚓聲。接頭如未完全插入，可能導致通訊不良或故障。
- 請注意，就算接頭已完全插入，您依然可以看見接頭的金屬部分，如圖所示。
- 當將USB連接線至USB連接埠時，請確定接頭是否與連接埠正確對準。
- 透過USB集線器連接相機時，電腦可能無法識別相機。請務必直接連接至電腦的USB連接埠。

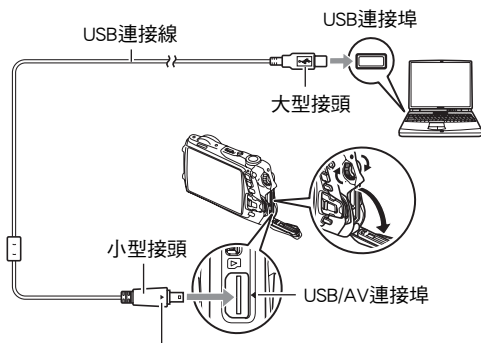

請確定相機上的◀記號已對準USB連接線接頭的▶記號，然後將連接線連接至相機上。

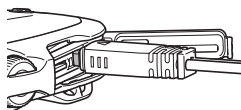

6. 打開相機電源。

相機背面指示燈此時會亮綠燈。在此方式中，Macintosh電腦會將相機中裝入的記憶卡（或在未裝入記憶卡時的相機的內置記憶體）識別為磁碟機。是否出現磁碟圖示取決於所用的Mac OS版本。

7. 按兩下相機的磁碟機圖示。

8. 將“DCIM”資料夾拖到您要複製的資料夾。

9. 複製操作完成後，將磁碟圖示拖曳至垃圾桶。

10. 在相機上，按下[ON/OFF]（電源）關閉相機電源。確定背面綠色指示燈熄滅後，將相機連線從電腦上拔除。

■ 檢視複製的影像

1. 按兩下相機的磁碟機圖示。

2. 按兩下“DCIM”資料夾將其打開。

3. 按兩下包含所要檢視影像的資料夾。

4. 按兩下所要檢視的影像檔案。

- 關於檔案名稱的資訊，請參閱第137頁的“記憶體的資料夾結構”。
- 在相機上旋轉過的影像會以其原來（未旋轉之前）的方向顯示在 Macintosh 電腦螢幕上。

切勿使用電腦對相機內置記憶體或記憶卡中的任何影像檔案進行修改、刪除、移動或重新命名。

否則會導致相機的影像管理資料出現問題，從而無法在相機上播放影像並嚴重影響剩餘儲存量。需要修改、刪除、移動或重新命名影像時，只能對電腦上儲存的影像進行此類操作。

重要！

- 查看或儲存影像時，切勿拔除USB連線或操作相機。否則會導致資料受損。

自動傳輸影像並在Macintosh上管理影像

如果您執行Mac OS X，可使用某些Macintosh產品中隨附的iPhoto對快照進行管理。執行Mac OS 9時，請使用市售軟體。

播放動畫

您可以使用作業系統隨附的QuickTime在Macintosh電腦上播放動畫。要播放動畫，請先將動畫複製到電腦上，然後再按兩下動畫檔案。

■ 動畫播放的最低電腦系統需求

要在電腦上播放本相機拍攝的動畫，須具備下述最低系統要求。

作業系統：Mac OS X 10.3.9或更高

所需軟體：QuickTime 7或更高

- 以上是推薦的系統環境。使用上述環境之一並不能保證可以正常操作。
- 某些設定以及其他安裝的軟體可能會影響動畫的正常播放。

■ 動畫播放注意事項

部分Macintosh型號電腦可能無法正確播放動畫。碰到問題時，請嘗試以下方法。

- 將動畫影像像質設定變更為“STD”或“LP”。
- 將QuickTime升級至最新版本。
- 關閉其他正在執行的應用程式。

即使無法在Macintosh電腦上正確播放，您亦可使用相機隨附的AV連接線，連接電視機或Macintosh電腦的視頻輸入端子，然後以此方式播放動畫。

重要！

- 播放動畫前，請先將動畫資料存至Macintosh電腦硬碟中。透過網路、記憶卡等方式存取資料可能會無法正確播放動畫。

檢視用戶說明書（PDF檔案）

您的電腦必須已經安裝Adobe Reader或Adobe Acrobat Reader以便檢視PDF檔案的內容。如果尚未安裝，請前往Adobe Systems Incorporated網站並安裝Acrobat Reader。

1. 在CD-ROM上，開啟“Manual”資料夾。
2. 開啟“Digital Camera”資料夾，然後開啟其中含有您欲檢視之多語版用戶說明書的資料夾。
3. 開啟名“camera_xx.pdf”的檔案。
 - “xx”為語言代碼（例如：camera_e.pdf為英文。）。

用戶註冊

僅支援網際網路註冊。請瀏覽以下CASIO網站進行註冊：

<http://world.casio.com/qv/register/>

檔案和資料夾

每次您拍攝快照、錄製動畫或執行任何其他儲存資料的操作時，相機便會建立檔案並儲存。將檔案儲存至資料夾時，會將檔案進行分類。每一檔案及資料夾皆有其唯一名稱。

- 關於如何在記憶體內管理資料夾的詳情，請參閱“記憶體的資料夾結構”（第137頁）。

容許的名稱和最大數量	範例
檔案	
每個資料夾最多可包含9999個檔案，名稱由CIMG0001到CIMG9999。檔案名稱的副檔名取決於檔案種類。	第26個檔案的名稱： CIMG0026.JPG 副檔名 序號（4位數）
資料夾	
資料夾從100CASIO到999CASIO命名。最多可儲存900個資料夾。 <ul style="list-style-type: none">BEST SHOT（第58頁）內含設定已針對拍賣網站影像最佳化的示範場景。視相機型號而定，示範場景的名稱會是“For eBay”或“拍賣”。<ul style="list-style-type: none">用eBay場景拍攝的影像儲存在名“100_EBAY”的資料夾內。用拍賣場景拍攝的影像儲存在名“100_AUCT”的資料夾內。BEST SHOT同時也有一名為“For YouTube”的場景，可將錄製動畫的動畫設定針對上傳YouTube做最佳化。用YouTube場景拍攝的影像儲存在名“100YOUTB”的資料夾內。	第100個資料夾的名稱： 100CASIO 序號（3位數）

- 您可以在電腦上檢視資料夾和檔案名稱。關於檔案名稱在相機顯示屏上的顯示方式的詳情，請參閱第12頁。
- 容許的資料夾和檔案的總數量取決於影像尺寸和像質，以及用於儲存檔案的記憶卡容量。

記憶卡資料

本相機按照相機檔案系統設計規則(DCF)儲存您拍攝的影像。

■ 關於DCF

DCF標準可讓您在製造商的DCF相容裝置上，檢視及列印由不同製造商相機拍攝的影像。您可將其他相機拍攝的DCF相容影像傳輸至本相機，於本相機的顯示屏檢視。

■ 記憶體資料夾結構

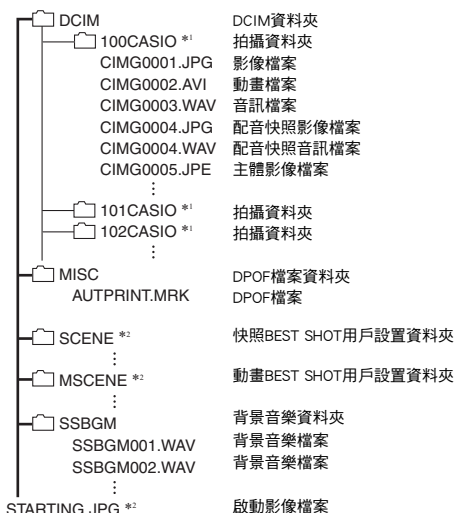

*1 使用以下BEST SHOT場景進行拍攝時，相機會創建其他資料夾：“For eBay”或“拍賣”（場景名稱隨相機型號而定），或是“For YouTube”。相機為個別場景創建的資料夾名稱如下。

- eBay場景：100_EBAY
- 拍賣場景：100_AUCT
- YouTube場景：100YOUTB

*2 本資料夾或檔案只能在內置記憶體中建立。

■ 支援的影像檔案

- 本相機拍攝的影像檔案
- DCF相容影像檔案

即使某個影像是DCF相容影像，本相機仍可能無法播放該影像。顯示其他相機拍攝的影像時，該影像可能需要較長時間才能出現在相機的顯示屏上。

■ 內置記憶體和記憶卡資料處理注意事項

- 將記憶體內容複製至您的電腦時，您應複製 DCIM 資料夾及其所有內容。將 DCIM 資料夾複製到電腦後，最好將其名稱改某個日期或類似名稱，以便追蹤多個DCIM資料夾。但如您稍後決定要將資料夾移回至相機時，請務必將其名稱重新改回DCIM。相機設計上僅能識別名為DCIM的根檔案。請注意，相機也無法識別DCIM資料夾內的資料夾，除非資料夾的名稱與您將資料夾從相機複製到電腦時的原來名稱相同。
- 資料夾和檔案必須按照第137頁上所示的“記憶體的資料夾結構”進行存儲，以便於相機可以識別資料夾和檔案。
- 您也可使用PC讀卡機或讀／寫記憶卡以直接從相機記憶卡中存取相機檔案。
- 主體影像檔案（CIMG****.JPE）包含特殊影像資料。切勿在電腦上編輯主體影像檔案，之後再將其傳輸回相機。這樣做會導致無法正常操作相機。

其他設定（設置）

此節說明可在拍攝方式及顯示方式中，設定各項設定以及執行其他作業的選單項目。

關於選單操作的資訊，請參閱第65頁。

調整顯示屏的亮度（畫面）

步驟

[MENU]→設置標籤→畫面



您可以更改顯示屏的亮度。

自動1或自動2	使用此設定時，相機會偵測可用的光線量並自動調整顯示屏的亮度。 • “自動2”能比“自動1”更快調整較為明亮的設定。
+2	亮度大於“+1”，更容易看清顯示螢幕。本設定會消耗更多電力。
+1	適合室外使用等情況的亮度設定。亮度比“0”要高。
0	適合室內使用等一般顯示屏亮度。
-1	適合於在較暗環境下可以檢視的顯示屏亮度，以免影響周圍的人。

進行相機的音效設定（操作音）

步驟

[MENU] → 設置標籤 → 操作音

起動音	
半按快門	指定起動音。
快門	聲音1-5：內置操作音（1到5） 關：關閉聲音
操作音	
 操作音	指定聲音音量。此項設定同時也用於視頻輸出時的音量（第92頁）。
 播放音	指定動畫以及配音快照輸出的音量。此音量設定在視頻輸出時並不使用（從USB/AV連接埠）。

- 將音量設為0時輸出會變靜音。

設定啟動影像（啟動畫面）

步驟

[MENU] → 設置標籤 → 啟動畫面

顯示您要作為啟動影像的影像，然後選擇“開”。

- 按[]（顯示）開機時動影像將不會出現。
- 您可指定您拍攝的快照作為啟動影像，或者使用相機內置記憶體中的特別啟動影像。
- 如果您將配音快照作為啟動影像，啟動時將不會播放配音。
- 格式化內置記憶體（第147頁）將會刪除目前的啟動影像設定。

指定檔案名稱序號的產生規則（檔案編號）

步驟

[MENU] → 設置標籤 → 檔案編號

可使用下列步驟來指定檔案名稱當中所用序號的產生規則（第136頁）。

繼續	讓相機記住上次使用過的檔案編號。即使刪除檔案或裝入空白記憶卡，新檔案仍然以下一序號進行命名。如果裝入已儲存檔案的記憶卡，而且現有檔案名稱的最大序號大於相機所記住的最大序號，則新檔案將從現有檔案名稱的最大序號加1開始編號。
重設	在刪除所有檔案或更換空白記憶卡時重新從0001開始產生序號。如果裝入已儲存檔案的記憶卡，則新檔案將從現有檔案名稱編號的最大序號加1開始編號。

進行世界時間設定（世界時間）

步驟

[MENU] → 設置標籤 → 世界時間

在您外出旅行時或在類似情況下，您可以用世界時間畫面檢視與您本地城市不同時區的目前時間。世界時間可以顯示全球32個時區162個城市的目前時間。

1. 用[▲]和[▼]選擇“世界”，然後按[▶]。

- 要更改您平常使用相機所在的地理區域及城市，請選擇“本地”。

2. 用[▲]和[▼]選擇“城市”，然後按[▶]。

- 要將“世界”設定更改為夏令時，請用[▲]和[▼]選擇“夏令時”，然後選擇“開”。在夏季，某些地區採用夏令時將當前的時間設定提前一小時。

3. 用[▲]、[▼]、[◀]和[▶]選擇您所需的地理區域，然後按[SET]。

4. 用[▲]和[▼]選擇所需的城市，然後按[SET]。

5. 按[SET]。



重要！

- 在繼續世界時間設定之前，請確定本地城市設定就是您所在地區或通常使用相機的地點。如果不是，請在步驟1的畫面上選擇“本地”，並根據需要設定本地城市、日期及時間設定（第143頁）。

時間印快照（時間印）

步驟

[MENU] → 設置標籤 → 時間印

您可設定相機只在快照右下角戳記快照的拍攝日期，也可以標記日期和時間。

- 日期時間資訊一旦打印在快照內，便無法編輯或刪除。

範例：2012.07.10，下午1:25分

日期	2012/7/10
日期+時間	2012/7/10 1:25pm
關	無日期和/或時間印

- 即使不使用時間印來標示日期和/或時間，也可以在以後使用DPOF功能和某些列印應用程式加以打印（第119頁）。
- 日期印功能開時，不能進行數位變焦。
- 下列類型的影像不支援日期印。
 - 使用特定BEST SHOT場景拍攝的影像（動態照片）

設定相機時鐘（調節時間）

步驟

[MENU] → 設置標籤 → 調節時間

[▲][▼]	更改游標所在位置設定
[◀][▶]	在設定之間移動游標
[BS]	在12小時和24小時格式之間切換

設定完所需的全部設定後，按[SET]應用該設定。

- 您可指定2001至2049之間的任何日期。
- 設定時間日期前請選擇您的本地城市（第141頁）。如果您的本地城市選擇錯誤，世界各都市的時間及日期也將隨之錯誤（第141頁）。

指定日期樣式（日期樣式）

步驟

[MENU] → 設置標籤 → 日期樣式

您可以選擇三種不同的日期樣式。

範例：2012.07.10

年/月/日	12/7/10
日/月/年	10/7/12
月/日/年	7/10/12

- 本設定也會影響控制板的日期格式，如下所示（第35頁）。
年/月/日或月/日/年：月/日
日/月/年：日/月

指定顯示語言 (Language)

步驟

[MENU] → 設置標籤 → Language

■ 指定所需的顯示語言

- ① 選擇右邊的標籤。
- ② 選擇“Language”。
- ③ 選擇所需的語言。



進行休眠狀態設定 (休眠)

步驟

[MENU] → 設置標籤 → 休眠

此功能可讓相機在預設的時間內未進行任何操作時關閉顯示屏。可以按任意按鈕重新開啟顯示屏。

觸發時間設定：30秒、1分、2分、關（當選擇“關”時，休眠功能便會禁用。）

- 在下列任一條件下，休眠功能將禁用。
 - 顯示方式中
 - 相機連接至電腦或其他裝置
 - 播放幻燈片時
 - 自動快門待機時
 - “AF 追蹤”期間
 - 拍攝間隔快照或間隔動畫期間
 - 錄音播放或錄音期間
 - 錄製和播放動畫時
- 休眠功能和自動關機功能同時打開時，會優先使用自動關機功能。

進行自動電源設定（自動關機）

步驟

[MENU] → 設置標籤 → 自動關機

自動關機功能可讓相機在預設的時間內未進行任何操作時自動關閉。



觸發時間設定：1分、2分、5分（顯示方式的觸發時間永遠是5分鐘。）

- 在下列任一條件下，自動關機功能將禁用。
 - 相機連接至電腦或其他裝置
 - 播放幻燈片時
 - “ 追蹤”期間
 - 拍攝間隔快照或間隔動畫期間
 - 錄音播放或錄音期間
 - 錄製和播放動畫時

進行[]設定（開機）

步驟

[MENU] → 設置標籤 → 開機

開機	按[]（顯示），相機便會開機。
保持：開	按住[]（顯示），相機便會開機。
解除	按[]（顯示），相機不會開機或關機。

- 將本設定更改為“解除”外的其他設定，然後再連接電視機檢視影像。

進行USB通訊協定設定 (USB)

步驟

[MENU] → 設置標籤 → USB

您可以使用下述步驟，選擇與電腦、印表機或其他外部裝置交換資料時使用的USB通訊協定。

Mass Storage	連接至電腦時選擇此設定（第122，131頁）。使用本設定時，電腦會將相機視為外部儲存裝置。使用本設定進行從相機到電腦的一般影像傳輸。
PTP (PictBridge)	當連接至支援PictBridge的印表機請選擇此項設定（第114頁）。本設定可簡化到連接設備的影像資料傳輸操作。

選擇畫面寬高比和視頻輸出系統 (視頻輸出)

步驟

[MENU] → 設置標籤 → 視頻輸出

您可以使用本節的步驟選擇NTSC或PAL作為視頻輸出系統。也可以指定4:3或16:9寬高比。

NTSC	日本、美國和其他國家採用的視頻系統
PAL	歐洲等地採用的視頻系統
4:3	一般電視機螢幕寬高比
16:9	寬屏寬高比

- 選擇與所要使用的電視機種類相容的寬高比（4:3 或 16:9）。如果寬高比選擇錯誤，影像便不會正確顯示。
- 如果相機的視頻信號輸出設定與電視機或其他視頻設備的視頻信號制式不匹配，影像將無法正確顯示。
- 在非NTSC或PAL的電視機或視頻設備上，影像將無法正確顯示。

格式化內置記憶體或記憶卡（格式化）

步驟

[MENU] → 設置標籤 → 格式化

如果相機上有裝記憶卡，此操作便會將記憶卡格式化。如果沒有裝記憶卡，便會格式化內置記憶體。

- 格式化操作將刪除所有記憶卡或內置記憶體內的內容。格式化無法復原。進行格式化前請確定您不需要目前記憶卡或內置記憶體內的資料。
- 格式化內置記憶體也會刪除以下資料。
 - 受保護的影像
 - BEST SHOT用戶設置
 - 啟動畫面
- 格式化記憶卡也會刪除以下資料。
 - 受保護的影像
- 開始格式化操作之前，請確認相機電池已完全充電。如果在進行格式化時相機電量耗盡，則可能無法正確進行格式化操作，相機也可能會停止正常運作。
- 正在進行格式化時，切勿打開電池蓋。否則會導致相機停止正常運作。

將相機重設為原廠預置值（重設）

步驟

[MENU] → 設置標籤 → 重設

關於相機原廠預置設定的詳情，請參閱第163頁。

下列設定不會重設。

世界時間設定、時鐘設定、日期樣式、螢幕語言、視頻輸出

進行顯示屏設定

您可以按[▲] (DISP) 開啟及關閉顯示資訊。您可為拍攝方式和顯示方式設定不同的設定。

資訊顯示開	顯示影像設定等資訊。
資訊顯示+直方圖開	打開相機設定和其他指示符的顯示，並顯示直方圖（第148頁）。  直方圖
資訊顯示關	不顯示資訊

用螢幕直方圖檢查曝光

在顯示屏上顯示直方圖，可讓您用來在拍攝前檢查影像的曝光。您也可以顯示直方圖，以了解影像的曝光等級資訊。



直方圖

如何使用直方圖

直方圖是根據像素數來表示影像亮度的圖表。縱軸代表像素數，橫軸代表亮度。如果直方圖因某些原因而過於偏向一側，您可以使用EV平移使其左右移動，以便取得更好的平衡。透過EV平移使圖形儘可能靠近中央，這樣便可以獲得最佳曝光。對於快照，可以單獨顯示R（紅色）、G（綠色）和B（藍色）的直方圖。

直方圖範例

整體影像較暗時，產生偏左的直方圖。過於偏左的直方圖可能會導致影像的暗區“全黑”。

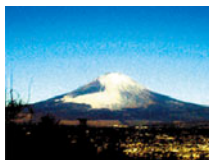

整體影像較亮時，產生偏右的直方圖。過於偏右的直方圖可能會導致影像的亮區“全白”。



整體影像的亮度處於最佳狀態時，產生整體均衡的直方圖。



註

- 居中的直方圖不一定可以保證獲得最佳曝光。拍攝的影像可能過度曝光或曝光不足，即便直方圖居中。
- 由於曝光補償的局限性，您可能無法獲得最佳直方圖設定。
- 在某些拍攝條件下使用閃光燈時，會導致直方圖所指示的曝光與拍攝時影像的實際曝光狀況存在差別。

使用時的注意事項

■ 避免在移動狀態下使用

- 駕駛汽車或其他車輛時，或在行走過程中，切勿使用相機拍攝或播放影像。在移動狀態下觀看顯示屏會造成嚴重事故。

■ 直接觀看太陽或亮光

- 切勿透過取景器觀看太陽或其他亮光。否則會損害視力。

■ 閃光

- 切勿在可能出現易燃或易爆氣體的地方使用閃光燈。在這種情況下使用閃光燈會造成火災或爆炸的危險。
- 切勿使用閃光燈對著駕駛機動車輛的人閃光。否則會影響駕駛人員的視力，導致交通事故。
- 使用閃光燈時，需與拍攝對象保持適當距離。否則會導致拍攝對象失明。

■ 顯示屏

- 如果顯示屏破裂，切勿碰觸屏內液體。否則會導致皮膚發炎。
- 如果顯示屏的液體進入口中，請立即漱口並洽詢醫生。
- 如果顯示屏的液體進入眼睛或接觸皮膚表面，請立即用清潔的自來水沖洗至少 15 分鐘，然後就醫。

■ 連接

- 除指定用於本相機的設備外，切勿在接口上插入其他設備。連接非指定設備會導致火災或觸電。

■ 運輸

- 切勿在搭乘飛機時或限制使用此類設備的地方操作相機。使用不當會造成嚴重事故。

■ 冒煙、異味、過熱以及其他異常狀況

- 在相機冒煙、發出異味或出現過熱現象時仍繼續使用，會導致火災或觸電。出現上述現象時，請立即執行下列步驟。
 1. 關閉相機電源。
 2. 從相機中取出電池時，需特別留意以避免燙傷。
 3. 請與您的經銷商或最近的CASIO授權服務中心聯繫。

■ 水和異物

- 相機內進入水、其他液體或異物（尤其是金屬物體）會導致火災或觸電。出現上述現象時，請立即執行下列步驟。在雨天或下雪的天候、大海或其他液體附近，或在浴室內使用相機時，應特別小心。
 1. 關閉相機電源。
 2. 從相機中取出電池。
 3. 請與您的經銷商或最近的CASIO授權服務中心聯繫。

■ 掉落和粗暴處置

- 相機掉落或受到其他粗暴處置而受損後繼續使用，可能導致火災和觸電。出現上述現象時，請立即執行下列步驟。
 1. 關閉相機電源。
 2. 從相機中取出電池。
 3. 請與您的經銷商或最近的CASIO授權服務中心聯繫。

■ 遠離火源

- 相機切勿接近火源，否則可能導致相機爆炸或造成火災和觸電危險。

■ 拆解和改裝

- 切勿以任何方式拆解和改裝相機。否則會導致觸電、燒傷以及其他身體傷害。請務必讓您的經銷商或就近的CASIO授權服務中心進行內部檢查、維護和修理工作。

■ 應避免的位置

- 切勿將相機放置在下列的位置。否則會導致火災和觸電。
 - 濕氣或灰塵含量過多的地方
 - 準備食物或油煙積聚的地方
 - 加熱器附近、加熱的毯子上、陽光直射的地方、停泊在陽光下關閉的車輛內、或其他受高溫影響的地方
- 切勿將相機放置在不穩定的表面上、高架等物品上面，否則會導致相機掉落，造成身體傷害。

■ 備份重要資料

- 請務必備份相機內的重要資料，將其傳輸到電腦或其他儲存設備上。請注意，若發生相機故障或送修等情況，資料會被刪除。

■ 記憶體保護

- 更換電池時，請務必遵照相機隨附文檔的指示進行操作。電池更換不當會造成記憶體資料損壞或遺失。

■ 充電電池

- 只能使用指定的充電器或指定設備對電池充電。嘗試使用其他未經認可的方式對電池充電，會導致電池過熱、火災和爆炸。
- 請勿使電池接觸或浸入淡水或海水中。否則會損壞電池，造成電池性能下降及使用壽命減短。
- 該電池是CASIO數位相機的專用電池。用於任何其他設備會導致電池損壞，或降低電池的性能和使用壽命。
- 如不遵守下列注意事項，會導致電池過熱、火災和爆炸。
 - 切勿在火源附近使用或存放電池。
 - 電池切勿接近熱源或火源。
 - 將電池安裝到充電器時，請確認其方向是否正確。
 - 切勿將電池與導電物體（項鍊、鉛筆芯等）一起攜帶或存放。
 - 切勿拆解電池、用針戳電池，或使其受到強烈碰撞（用錘子敲打、用腳踩等），也不可焊接電池。切勿將電池放置在微波爐、加熱器、高壓設備等裝置內。

- 如果電池在使用、充電或存放期間出現漏電、異味、發熱、變色、變形或任何其他異常狀況，請立即從相機或充電器中取出電池，並使其遠離火源。
- 請勿在直射的陽光下、陽光下停泊的汽車內，或容易產生高溫的地方，使用或放置電池。否則會損壞電池，造成電池性能下降及使用壽命減短。
- 如果電池未在規定充電時間內正常完成充電，請停止充電並與CASIO授權服務中心聯繫。繼續充電會導致電池過熱、火災和爆炸。
- 電池液會損害您的眼睛。如果電池液不慎進入您的眼睛，請立即用清潔的自來水沖洗，然後洽詢醫生。
- 使用電池或充電之前，請務必閱讀相機和專用充電器的用戶說明書。
- 如果讓幼童使用電池，請務必讓負責任的成年人教導他們各種注意事項和使用方法，確保幼童可以正確使用電池。
- 如果電池液不慎沾到衣服或皮膚上，請立即用清水沖洗。長時間接觸電池液會導致皮膚發炎症狀。

■ 電池壽命

- 本說明書給出的電池連續操作時間是指相機在常溫條件下（23°C）使用專用電池供電時因電池電量不足而關機之前的大概時間。這些時間並不保證您可以取得指示的操作量。電池的實際壽命會受環境溫度、電池儲存條件、所用儲存時間等因素的影響。
- 讓相機電源保持開啟狀態會消耗電力，導致電量不足警告出現。不使用相機時，請隨時關閉電源。
- 電量不足警告表示相機因電池電量不足而即將關閉。請儘快對電池充電。將電量不足或耗盡的電池留在相機內會導致電池漏電和資料受損。

■ 資料錯誤注意事項

本數位相機採用精密的數位元件製作而成。下列操作會導致相機記憶體中的資料毀損。

- 相機進行操作時，取出電池或記憶卡
- 關閉相機電源後於背面指示燈呈綠色閃爍時，取出電池或記憶卡
- 資料傳輸中，拔除USB連接線
- 使用電量不足的電池
- 其他不正常的操作

任何上述情況都會導致顯示屏上出現錯誤資訊（第171頁）。請按照出現的訊息指示進行操作。

■ 操作環境

- 操作溫度要求：-10到40°C
- * 充電電池的性能會在低溫環境中降低（電池壽命縮短等）。
- 作業溼度：10到85%（無結露）
- 請勿將相機放置在下列任何位置。
 - 陽光直射或存在大量濕氣、灰塵或沙土的地方
 - 空調附近或溫度或濕度過高的地方
 - 熱天機車內或受到強烈震動的地方

■ 結露

溫度發生急劇變化時，如在寒冷的冬天將相機由室外移動到溫暖的房間內時，相機的內部和外部會形成水珠，這種現象被稱作“結露”。若要避免結露現象，請在移動時使用塑膠袋將相機妥善包裝好，然後待至塑膠袋內的空氣與外部空氣溫度一致，再從塑膠袋內取出相機並將電池蓋和記憶卡／端子蓋打開幾個小時。

■ 鏡頭

- 清潔鏡頭表面時，切勿用力過猛。否則會劃傷鏡頭表面，造成故障。
- 有時您可能會發現某些特定類型的影像出現一定程度的變形，如本來應比較直的線條略有彎曲。這是由鏡頭的特性造成的，並不代表相機故障。

■ 相機的保養

- 請勿以手指碰觸鏡頭或閃光燈的窗口。鏡頭表面或閃光燈窗口上的指印、灰塵和其他異物會影響相機的正常操作。要清潔鏡頭或閃光燈窗口表面，請用吹風機吹掉灰塵或異物，然後用柔軟的乾布擦拭。
- 要清潔相機，請用柔軟的乾布擦拭。

■ 老舊充電電池的操作注意事項

- 使用絕緣膠帶等物品隔離電池正負極。
- 請勿剝開電池外殼。
- 請勿嘗試拆解電池。

■ 充電器處理須知



- 請勿將電源線插入至與其標示電壓不同的插座中。否則會導致火災、故障和觸電。
 - 請妥善保存電源線，避免損壞及破損。請勿以重物壓住電源線或將其放置在熱源附近。否則可能使電源線受損，導致火災及觸電危險。
 - 請勿嘗試改裝或嚴重彎曲、扭曲、拉扯電源線。否則會導致火災、故障和觸電。
 - 請勿以濕手插入或拔除電源線。否則會導致觸電。
 - 請勿將電源線插入與其他設備共用的插座，或將其插入共用的延長線。否則會導致火災、故障和觸電。
 - 如果電源線受損（內部電線外露或斷裂），請立即與原零售商或CASIO授權服務中心聯絡修復事宜。若持續使用受損的電源線，會導致火災、故障及觸電危險。
- 充電器充電時會稍微發熱。這是正常現象，並不代表故障。
 - 充電器不使用時，請拔除電源線。
 - 請勿使用清潔劑清潔電源線（尤其是插頭）。
 - 請勿以毛毯等物品蓋住充電器，否則會引發火災。

■ 其他注意事項

本相機在使用時會略微變熱。這是正常現象，並不代表故障。

■ 版權

根據版權法，除個人欣賞外，未經權利持有者的許可，禁止擅自使用本相機拍攝的快照或動畫影像。在某些情況下，有些公共演出、展示、展覽等可能完全禁止拍攝，即使用於個人欣賞也不例外。不論此類檔案是通過自己購買還是免費獲得，未經版權持有者的許可，在網站、檔案共享站點或任何其他網際網路站上發布或以其他方式向第三方散布此類檔案，均會受到版權法和國際公約的嚴格禁止。舉例而言，在網際網路上傳或散布貴用戶自行拍攝或記錄的電視節目、現場演唱會、音樂影像等影像可能會侵犯他人權利。請注意，如因本產品使用不當而侵犯他方版權或違反版權法，CASIO COMPUTER CO., LTD.概不負責。

本說明書使用的下列用語是其各自所有者的註冊商標或商標。

請注意，本說明書中並未使用商標™及註冊商標®。

- microSD標誌為商標。
- microSDHC標誌為商標。
- Microsoft、Windows、Internet Explorer、Windows Media、Windows Vista、Windows 7和DirectX是Microsoft Corporation在美國和其他國家的註冊商標或商標。
- Macintosh、Mac OS、QuickTime和iPhoto是Apple Inc.的商標。
- Adobe和Reader是Adobe Systems Incorporated在美國和其他國家的商標或註冊商標。
- YouTube、YouTube標誌和“Broadcast Yourself”是YouTube, LLC.的註冊商標或商標。
- microSD是SD Card Association的商標。
- EXILIM、Photo Transport、Dynamic Photo、Dynamic Photo Manager和YouTube Uploader for CASIO是CASIO COMPUTER CO., LTD.的註冊商標或商標。
- 本文提及的所有其他公司或產品名稱是其各自公司的註冊商標或商標。

禁止任何及所有透過網路以未經授權的方式進行商業複製、散布及複製隨附軟體。

本產品內含eSOL Co., Ltd.的PrKERNELv4即時作業系統。

Copyright© 2007 eSOL Co., Ltd.

PrKERNELv4為eSOL Co., Ltd.在日本的註冊商標。

PrKERNELv4

本產品包含FotoNation, Inc.的軟體。

FotoNation為FotoNation, Inc.的註冊商標。

FaceTracker為FotoNation, Inc.的商標。



本產品的YouTube上傳功能包含在YouTube, LLC的授權中。本產品中的YouTube上傳功能並非作為YouTube, LLC的產品背書或推薦。

電源

正在充電

如果[CHARGE]指示燈亮起紅燈...

- 表示由於環境溫度或充電器的溫度過高或過低而無法進行充電。請將相機放在溫度介於可進行充電範圍中的位置。相機恢復到可以進行充電的溫度時，[CHARGE]指示燈會呈現紅燈。
- 確認充電器和電池觸點是否髒污。如果觸點髒污，請使用乾布擦拭。

如果執行上述步驟後仍繼續出現問題，則可能是電池出現故障。請與最近的CASIO授權服務中心聯繫。

若要更換電池

1. 打開電池蓋之前，請仔細地擦去相機上的沙塵或水分，以免沙塵或水分進入電池槽。

2. 請打開電池蓋並取出內部的電池。

如圖所示，讓相機的顯示屏向上，按照箭頭方向滑動閉鎖器。電池彈開後，將其從相機內取下。

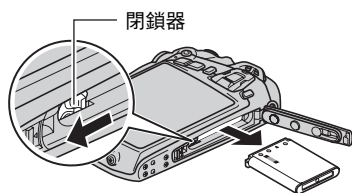

3. 裝入新電池。

重要！

• 切勿在有水的地方打開電池蓋。否則會有相機進水的風險，造成無法修復的損壞。

電池注意事項

■ 使用時的注意事項

- 低溫條件下電池提供的操作會少於常溫條件下所提供的操作。這是由電池的特性所致，並非相機的原因。
- 請在溫度介於5°C到35°C之處向電池充電。若在此溫度範圍外進行充電，則需花費更長時間，甚至會導致充電失敗。
- 請勿撕除電池外標籤。
- 如果電池在完全充電之後只能提供非常有限的操作，則可能是電池已達到使用壽命。請更換新電池。

■ 儲存注意事項

- 長時間儲存充滿電的電池可能導致電池性能降低。如果在一段時間內不打算使用電池，請將電池電量完全耗盡之後再進行存放。
- 不使用相機時，請務必取出相機中的電池。將電池留在相機內會導致電池放電而使電量枯竭，因而在使用相機時需要花費時間進行充電。
- 請在涼爽、乾燥處（20°C或更低）存放電池。
- 為了防止對不使用的電池過度放電，請為其完全充電，然後將其裝入相機，再約每六個月的時間將電池電量用盡一次。

■ 在其他國家使用相機

■ 使用時的注意事項

- 隨附的充電器適用於AC 100V到240V、50/60Hz範圍內的任何電源。但請注意，電源線插頭的形狀因國家或地區而異。攜帶相機和充電器旅行之前，請向旅行社查詢旅行目的地的電源要求。
- 請勿通過電壓轉換器或類似設備將充電器連接至電源。否則會導致故障。

■ 備用電池

- 避免因電池耗盡而無法拍攝影像，建議在旅行時攜帶完全充電的備用電池(NP-80)。

使用記憶卡

有關記憶卡支援及裝入方式的詳細資訊，請參閱第20頁。

若要更換記憶卡

1. 打開記憶卡／端子蓋之前，請仔細地擦去相機上的沙塵或水分，以免沙塵或水分進入相機。

2. 更換記憶卡。

按住記憶卡，然後鬆開。即可將記憶卡略微彈出。用手將記憶卡完全拉出，然後插入新的記憶卡。

- 背面指示燈呈綠色閃爍時，切勿從相機中取出記憶卡。否則會導致無法保存影像，甚至會損壞記憶卡。

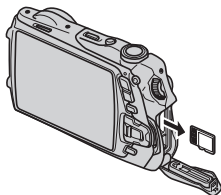



重要！

- 切勿在有水的地方打開記憶卡／端子蓋。否則會有相機進水的風險，造成無法修復的損壞。

■ 使用記憶卡

- 記憶卡開始出現異常時，您可以藉由格式化使其恢復正常操作（第147頁）。不過，在離家或辦公室比較遠的地方使用相機時，建議您務必攜帶多張記憶卡。
- 在記憶卡上多次記錄和刪除資料之後，記憶卡會喪失其儲存資料的能力。因此，建議對記憶卡定期進行格式化。
- 靜電荷、電氣噪訊以及其他現象都會造成資料損壞甚至遺失。請務必在其他媒體上備份重要資料（CD-R、CD-RW、硬碟等）。

■ 記憶卡操作須知

某些記憶卡的處理速度較慢。尤其是在儲存高畫質（WIDE和STD）動畫的情況下。使用特定種類的記憶卡會讓拍攝動畫的時間增長，導致動畫格喪失。顯示屏上會閃爍和指示此種狀況。建議使用最大傳輸速度在每秒10MB以上的記憶卡。

■ 丟棄記憶卡或相機，或將其轉讓給他人

相機的格式化和刪除功能並不會真正的刪除記憶卡中的檔案。原始的資料仍會保存在記憶卡上。請注意，記憶卡資料的刪除與否需由您自行決定。若要丟棄記憶卡或相機，或將其轉讓給他人時，可參照以下的建議步驟進行操作。

- 丟棄記憶卡時，可使用物理方式銷毀或使用市售刪除軟體將資料完全刪除。
- 轉讓記憶卡所有權給他人時，請使用市售軟體將資料完全刪除。
- 丟棄或轉讓相機所有權時，請使用格式化功能（第147頁）將內置記憶體中的資料完全刪除。

隨附軟體的電腦系統要求（隨附的CD-ROM）

電腦的系統要求因各種應用程式而異。請務必查看您所要使用的特定應用程式的要求。請注意，此處提供的數值是執行各應用程式的最低要求。根據所處理的影像數量和影像尺寸，實際要求會更高。

● Windows

YouTube Uploader for CASIO

作業系統：Windows 7 / Vista / XP (SP2/SP3) / 2000 (SP4)

- 足以執行作業系統的記憶體容量
- 可讓您在YouTube網站上播放動畫的電腦配置
- 可讓您向YouTube網站上傳動畫的電腦配置

Photo Transport 1.0

作業系統：Windows 7 / Vista / XP / 2000

記憶體：至少64MB

硬碟空間：至少2MB

Dynamic Photo Manager

作業系統：Windows 7 / Vista (SP1) / XP (SP3)

記憶體：至少512MB

硬碟空間：至少10MB

網路瀏覽器：Internet Explorer 6.0或更新版本，或是具備同等功能的瀏覽器

其他：需安裝QuickTime 7.6或更新版本，或是安裝Windows Media Player 10或更新版本。

具備網路連線的電腦（1Mbps或更高速度）

Adobe Reader 8

作業系統：Windows Vista / XP (SP2/SP3) / 2000 (SP4)

CPU：Pentium III系列

記憶體：至少128MB

硬碟空間：至少180MB

其他：Internet Explorer 6.0或更高

關於各種應用軟體的最低系統要求的詳情，請參閱相機隨附的CASIO數位相機軟體CD-ROM上的“自述檔案”。

重設初始預置設定

本節中的表格顯示您重設相機後，針對選單項目（按下[MENU]即可顯示）而設定的初始預置設定（第147頁）。選單項目取決於相機是處於拍攝方式或顯示方式。

- 破折號（-）表示該項目尚未重新設定或無重設設定。

■ 拍攝方式

“拍攝”標籤

聚焦方式	AF （自動聚焦）
連拍	關
自拍定時器	關
攝影燈	關
動畫配音	開
自動快門	關
人臉偵測	關
防震	關
AF區	AF 單點
AF輔助光	開
聚焦框	[]
數位變焦	開
高速快門	開
畫面格柵	關
檢視	開



圖示幫助	開
存儲設定	BS BEST SHOT： 關 / 自動快門： 關 / 閃光：開 / 聚焦方式：關 / 白色平衡：關 / ISO敏感度：關 / AF區：開 / 測光方式：關 / 連拍：關 / 自拍定時器：關 / 閃光強度：關 / 數位變焦：開 / MF位置：關 / 變焦位置：關

“像質”標籤

尺寸	12M (4000×3000)
 像質 (快照)	標準 - N
 像質 (動畫)	STD
EV平移	0.0
白色平衡	自動
ISO敏感度	自動

測光方式	 多樣
照明效果	其他
顏色過濾	關
銳度	0
飽和度	0
對比度	0
閃光強度	0

“設置”標籤

畫面	自動 2
操作音	起動音：聲音1 / 半按快門：聲音1 / 快門：聲音1 / 操作音：聲音1 /  操作音： ■■■□□□ /  播放音： ■■■□□□
啟動畫面	關
檔案編號	繼續
世界時間	本地

時間印	關
調節時間	—
日期樣式	—
Language	—
休眠	1分
自動關機	2分
 開機	開機
USB	Mass Storage
視頻輸出	—
格式化	—
重設	—

■ 顯示方式

“顯示”標籤

幻燈片	影像：全部影像／時間：30分／ 間隔：3秒／ 效果：樣式1
動態照片	—
動畫轉換器	—
版面列印	—
MOTION PRINT	9格
動畫編輯	—
照明效果	—
修正紅眼	—







白色平衡	—
亮度	0
DPOF列印	—
保護	—
日期／時間	—
旋轉	—
尺寸變更	—
裁剪	—
配音	—
複製	—
分割群組	—



“設置”標籤

- 拍攝方式和顯示方式“設置”標籤的內容相同。

疑難排解

問題	可能的原因及建議措施
電源	
無法打開電源。	1) 電池方向可能有誤 (第17頁)。 2) 電池可能已耗盡。對電池充電 (第16頁)。如果電池在充電後電量很快耗盡, 則表示該電池已達到其使用壽命, 需要更換電池。購買另售的CASIO NP-80鋰離子充電電池。
相機突然關機。	1) 可能啟動了自動關機 (第145頁)。重新打開電源。 2) 電池可能已耗盡。對電池充電 (第16頁)。 3) 可能由於相機溫度過高而啟動了相機的保護功能。關閉相機的電源, 待其冷卻後再重新使用相機。
無法關閉電源。按任何按鈕均無反應。	從相機中取出電池, 然後重新裝入電池。
影像拍攝	
按快門鈕時未拍攝影像。	1) 如果相機處於顯示方式, 則進入拍攝方式。 2) 如果閃光燈正在充電, 請等待充電完畢。 3) 如果出現“記憶體已滿”訊息, 請將影像傳輸到電腦、刪除多餘的影像或使用其他記憶卡。
自動聚焦功能無法正確聚焦。	1) 如果鏡頭變髒, 請清潔鏡頭。 2) 取景時拍攝對象可能未處於聚焦框的中央位置。 3) 對象可能不適合使用自動聚焦 (第30頁) 進行拍攝。使用手動聚焦 (第67頁)。 4) 拍攝時可能移動了相機。嘗試使用防震模式或三腳架進行拍攝。 5) 可以完全按下快門按鈕拍攝快照, 而不必等待自動聚焦。半按快門鈕讓相機進行自動聚焦。

問題	可能的原因及建議措施
未能在拍攝的影像中聚焦對象。	影像可能未正確聚焦。取景時，務必使對象位於聚焦框內。
閃光燈無法閃光。	<ol style="list-style-type: none"> 1)如果將閃光方式選為 （禁止閃光），請改成其他方式（第40頁）。 2)如果電池已耗盡，請對電池充電（第16頁）。 3)如果BEST SHOT場景使用 （禁止閃光），請改成其他方式（第40頁）或是選擇其他的BEST SHOT場景（第58頁）。
 （禁止閃光）圖示會在顯示屏上呈紅色閃爍，且閃光燈不會閃光。	閃光燈可能出現故障。請與CASIO授權服務中心或原零售商聯繫。請注意，雖然閃光燈無法閃光，但您還是可以使用相機來在不需要閃光時進行拍攝。
相機在自拍定時器倒數計時時關機。	電池可能已耗盡。對電池充電（第16頁）。
顯示屏影像無法聚焦。	<ol style="list-style-type: none"> 1)可能使用了手動聚焦並且未聚焦影像。聚焦影像（第67頁）。 2)可能對風景或人像使用了 （近距）。使用自動聚焦拍攝風景和人像（第67頁）。 3)拍攝特寫照片時，可能使用自動聚焦或 （無窮遠）。使用 （近距）拍攝特寫（第67頁）。
顯示屏影像上有垂直線條。	拍攝發強光的對象會導致顯示屏影像中出現垂直條紋。這是一種CCD現象，即“垂直浸潤”，並不代表相機出現了故障。請注意，垂直浸潤不會記錄到快照中，但會記錄到動畫中。
影像中有數位雜訊。	<ol style="list-style-type: none"> 1)對於處於黑暗中的對象，ISO敏感度可能會自動提高，增加數位雜訊的產生機會。使用燈光或其他方式照亮對象。 2)可能在將閃光模式選 （禁止閃光）的情況下試圖在暗處拍攝，這樣會增加數位雜訊，使影像顯得比較粗糙。此情況下，可開啟閃光燈（第40頁）或使用外部燈光照明。 3)使用高ISO敏感度或照明效果功能拍攝時，可能會導致數位雜訊增加。使用燈光或其他方式照亮對象。

問題	可能的原因及建議措施
沒有儲存到拍攝的影像。	1)相機電源可能在保存操作完成之前已關閉，導致影像未能保存。電池指示符顯示  時，儘快對電池充電（第18頁）。 2)可能在保存操作完成之前便已從相機中取出了記憶卡，導致影像未能保存。在保存操作結束前，請勿取出記憶卡。
可用光線非常明亮，但影像中人物的面部很暗。	光線並未充分照在拍攝對象上。將閃光方式設定改成  （強制閃光）以進行日光同步閃光（第40頁），或向+側調整EV平移（第83頁）。
夜景拍攝效果不佳。	當在夜間拍攝時，請使用下列BEST SHOT場景（第58頁）。 <ul style="list-style-type: none"> • 夜景（僅適用於拍攝夜間風景） • 夜景中的人像（適用於拍攝夜景中的人像）
在海邊或滑雪場拍攝影像時對象太暗。	海水、沙灘或雪地反射的陽光會導致影像曝光不足。將閃光方式設定改成  （強制閃光）以進行日光同步閃光（第40頁），或向+側調整EV平移（第83頁）。
顯示屏未顯示聚焦框。	一般而言，如果在自動快門選為“識別笑容”時關閉相機電源，會導致相機的人臉偵測設定變更。開啟相機電源後，您必須重新變更人臉偵測設定。將“自動快門”開機預置設定選為“開”時，即可讓相機記憶自動快門的設定（第81頁）。
數位變焦（包括HD變焦）無法正常運作。變焦列所指示的最大變焦倍率僅至3.0。	1)可能關閉了數位變焦設定。開啟數位變焦設定（第79頁）。 2)可能開啟了時間印，導致數位變焦被禁用。關閉日期印功能（第142頁）。
使用自動快門拍攝時，無法觸發快門。	在極亮或極暗的條件下拍攝，或是拍攝對象快速移動等情況時，可能會無法觸發自動快門。若是如此，請嘗試更改自動快門觸發敏感度設定（第75頁），或完全按下快門鈕以釋放快門拍攝影像。

問題	可能的原因及建議措施
拍攝動畫時影像失焦。	1)由於對象在聚焦範圍之外，因而無法聚焦。在容許範圍內進行拍攝。 2)鏡頭可能髒污。清潔鏡頭（第154頁）。
播放	
播放影像的顏色與拍攝時顯示屏上出現的顏色不同。	拍攝時陽光或其他光源的光線可能直射鏡頭。調整相機的位置，使陽光不直射鏡頭。
無法顯示影像。	本相機無法顯示用其他相機拍攝到記憶卡上的非DCF影像。
無法編輯影像（版面列印、尺寸變更、裁剪、日期／時間編輯、旋轉）。	請注意，您不能編輯以下類型影像。 • 用MOTION PRINT建立的快照 • 動畫 • 用其他相機拍攝的影像
其他	
顯示錯誤的日期和時間，或錯誤的日期與時間與影像資料一起儲存。	日期和時間設定已關閉。設定正確的日期和時間（第143頁）。
訊息顯示語言錯誤。	選擇的顯示語言不正確。變更顯示語言設定（第144頁）。
無法透過USB連線傳輸影像。	1)USB連接線可能未牢固連接。檢查所有連接。 2)可能選擇了錯誤的USB通訊協定。根據所連接設備的種類，選擇正確的USB通訊協定（第122、131頁）。 3)如果尚未開啟相機電源，請先開啟電源。 4)透過USB集線器連接相機時，電腦可能無法識別相機。請務必直接連接至電腦的USB連接埠。

問題	可能的原因及建議措施
開機時出現語言選擇畫面。	<p>1)在購買相機後未設定初始設定，或相機曾經留置已耗盡的電池。檢查相機設置（第19、144頁）。</p> <p>2)相機的記憶體資料可能有問題。在這種情況下，請執行重設操作來初始化相機的設置（第147頁）。然後再進行各種設定。如果開機時語言選擇畫面不再出現，則表示相機的記憶體管理資料已還原。</p> <p>如果在重新開機後仍出現相同訊息，請與您的銷售商或授權的CASIO服務中心聯繫。</p>
取出相機電池後，購買相機後第一次設定的時間和日期設定重設回其原廠預置值。	<p>裝入相機電池，然後重新設定時間和日期（第19頁）。設定完時間和日期之後的24小時內，請勿將電池從相機取出。在此之後，如果您取出電池，將不會重設設定。</p> <ul style="list-style-type: none"> 在裝入電池超過24小時後將其取出時，若日期和時間重設為原廠預置設定，則可能是相機的設定記憶體有瑕疵。請與您的零售商或CASIO授權服務中心聯繫。

顯示訊息

ALERT	可能由於相機溫度過高而啟動了相機的保護功能。關閉相機的電源，待其冷卻後再重新使用相機。
電池電力不足。	電池電力不足。
找不到檔案。	找不到幻燈片“影像”設定所指定的影像。更改“影像”設定（第94頁），然後重試。
登錄數到達限度。	資料夾已保存999張用戶場景時，嘗試在“SCENE”資料夾中保存一張用戶BEST SHOT場景（第61頁）。
記憶卡異常。	記憶卡出現故障。關閉相機電源，取出記憶卡，然後將其重新裝入相機。如果在重新開機時仍出現此訊息，請格式化記憶卡（第147頁）。  重要！ <ul style="list-style-type: none">• 格式化記憶卡會刪除其所有檔案。格式化之前，嘗試將可還原檔案傳輸到電腦或其他儲存設備。
檢查連接！	您試圖將相機連接到印表機，而相機的USB設定與印表機的USB系統不相容（第114頁）。
電池電力不足。檔案無法保存。	電池電力不足。因此無法儲存影像檔案。
資料夾無法建立。	試圖記錄檔案，但第999個資料夾內已儲存了9999個檔案。若要記錄更多內容，請刪除不需要的檔案（第29頁）。
鏡頭錯誤	鏡頭進行意外操作時，會出現此訊息並會關機。如果在重新開機後仍出現相同訊息，請與授權的CASIO服務中心或原零售商聯繫。
填裝列印紙！	列印時印表機列印紙用盡。
記憶體已滿。	記憶體已被拍攝的影像和／或編輯操作所儲存的檔案填滿。刪除不需要的檔案（第29頁）。

記憶體中無被攝主體。用BS“動態照片”拍攝主體。	在相機記憶體內沒有已擷取好的被攝主體可以插入背景影像。
列印錯誤	<p>列印時出現錯誤。</p> <ul style="list-style-type: none"> • 印表機電源關閉。 • 印表機出現錯誤等。
壓縮失敗。	影像資料儲存期間，由於某些原因而導致無法壓縮影像。重新拍攝影像。
SYSTEM ERROR	相機的系統已損壞。請與您的經銷商或CASIO授權服務中心聯繫。
沒有檔案。	內置記憶體或記憶卡中沒有檔案。
無列印影像。 請設置DPOF。	當前未指定列印檔案。設定所需的DPOF設定（第117頁）。
沒有可登錄的影像。	試圖保存的設置用於無法保存為用戶BEST SHOT場景的影像。
記憶卡未格式化。	相機內裝入的記憶卡未格式化。格式化該記憶卡（第147頁）。
此檔案無法打開。	試圖開啟的檔案已損壞，或屬於無法用本相機顯示的檔案種類。
此功能不能使用。	您試圖將影像由內置記憶體拷貝至記憶卡，而相機內未裝入記憶卡（第108頁）。

快照

影像尺寸 (像素數)	影像像質	大概的影像 檔案尺寸	內置記憶體 (大約35.7MB*1) 快照拍攝容量	microSDHC記憶卡 (4GB*2) 快照拍 攝容量
12M (4000×3000)	精細 - F	7.87 MB	4	490
	標準 - N	4.13 MB	8	935
	經濟 - E	2.76 MB	13	1399
3:2 (4000×2656)	精細 - F	6.87 MB	5	562
	標準 - N	3.62 MB	10	1066
	經濟 - E	2.43 MB	15	1589
16:9 (4000×2240)	精細 - F	5.66 MB	6	659
	標準 - N	3.0 MB	12	1287
	經濟 - E	2.02 MB	18	1912
8M (3264×2448)	精細 - F	4.59 MB	7	841
	標準 - N	2.46 MB	14	1570
	經濟 - E	1.77 MB	20	2182
5M (2560×1920)	精細 - F	2.99 MB	12	1291
	標準 - N	1.72 MB	21	2245
	經濟 - E	1.22 MB	29	3165
3M (2048×1536)	精細 - F	2.0 MB	18	1931
	標準 - N	1.25 MB	29	3089
	經濟 - E	820 KB	43	4709
VGA (640×480)	精細 - F	430 KB	82	8980
	標準 - N	290 KB	122	13314
	經濟 - E	240 KB	147	16088

動畫（錄音）

影像像質 （像素數）	大概資料速率 （畫面播放速率）	內置記憶體 （大約35.7MB*1） 動畫拍攝容量	microSDHC記憶 卡（4GB*2） 動畫拍攝容量	1分鐘動畫 的檔案尺寸
WIDE 848×480	13百萬位元組／秒 （30格／秒）	21秒	39分 57秒	98.8 MB
STD 640×480	10百萬位元組／秒 （30格／秒）	27秒	52分 45秒	74.8 MB
LP 320×240	2.7百萬位元組／秒 （15格／秒）	1分 40秒	3小時 18分	19.8 MB
YouTube 640×480	10百萬位元組／秒 （30格／秒）	27秒	52分 45秒	74.8 MB

錄音

檔案格式	最大檔案 尺寸	檔案尺寸	內置記憶體 （大約35.7MB*1） 錄音容量	microSDHC 記憶卡（4GB*2） 錄音容量
WAV IMA-ADPCM	4 GB	5.5 KB/秒	1小時 52分	197小時 55分

*1 格式化之後的內置記憶體容量

*2 以上為使用microSD（SDHC）記憶卡的數值（Panasonic Corporation）。可以保存的影像數量取決於所用記憶卡的種類。

- 快照、動畫拍攝容量及錄音容量值皆為近似值，僅供參考。實際容量取決於影像內容。
- 檔案尺寸和資料速率值皆為近似值，僅供參考。實際數值取決於拍攝的影像種類。
- 使用容量不同的記憶卡時，請按照4GB的百分比計算影像數量。
- 動畫的可拍攝長度為10分鐘。拍攝10分鐘之後，動畫拍攝即自動停止。

規格

檔案格式	快照： JPEG(Exif Version 2.2)；DCF 1.0標準；DPOF兼容 動畫： Motion JPEG AVI、IMA-ADPCM音訊（單聲道） 音訊（錄音）：WAV（單聲道）
記錄媒體	內置記憶體（影像儲存區：35.7MB*） microSD/microSDHC * 格式化之後的內置記憶體容量
記錄影像尺寸	快照： 12M (4000×3000)、3:2 (4000×2656)、16:9 (4000×2240)、 8M (3264×2448)、5M (2560×1920)、3M (2048×1536)、 VGA (640×480) 動畫： WIDE (848×480)、STD (640×480)、LP (320×240)、 YouTube (640×480)
刪除影像	1個檔案；所有檔案（具有記憶體保護功能）
有效像素	1210萬像素
成像裝置	尺寸：1/2.3英寸正方像素CCD 像素總數：1239萬像素
鏡頭／焦距	F3.9(W)到5.4(T) f= 6.66到19.98 mm （相當於35 mm格式38到114 mm） 九組十一個鏡頭，包含非球面鏡頭。
變焦	3X光學變焦、4X數位變焦（搭配使用光學變焦可達12X） 18.7X最大HD變焦（搭配使用光學變焦、VGA尺寸）
聚焦	對比偵測自動聚焦 • 聚焦模式： 自動聚焦、微距聚焦、泛焦、無窮遠方式、手動聚焦 • AF區： 智慧、單點、多樣、跟蹤；帶AF輔助光
大概聚焦範圍（快照） （從鏡頭表面開始）	自動聚焦：10公分到∞（廣角） 近距聚焦： 10公分到50公分（廣角） 無窮遠：∞（廣角） 手動聚焦：10公分到∞（廣角） * 範圍受光學變焦影響。
測光方式	多樣、中心重點、單點（由成像裝置進行）
曝光控制	程式AE
曝光補償值	-2.0 EV到+2.0 EV（以1/3 EV為單位）
快門	CCD快門、機械快門

快門速度	<p>快照（自動）：1/2到1/1250秒</p> <p>快照（夜景）：4到1/1250秒</p> <p>* 快門速度隨相機設置而定。</p>
光圈值	<p>F3.9(W)到F8.9(W)（使用ND濾光器）</p> <p>* 使用光學變焦變更光圈值。</p>
白色平衡	<p>自動、日光、多雲、陰影、白日光色螢光燈、日光色螢光燈、白熾燈、手動白色平衡</p>
感光度（標準輸出感光度，建議曝光指數）	<p>快照：</p> <p>自動、ISO 64、ISO 100、ISO 200、ISO 400、ISO 800、ISO 1600、ISO 3200相等值</p> <p>動畫：自動</p>
自拍定時器	<p>大概的啟動時間：</p> <p>10秒、2秒、三連自拍定時器</p>
閃光模式	<p>自動、關、開、柔閃光、輕減紅眼</p>
閃光範圍（ISO敏感度：自動）	<p>0.2公尺到2.4公尺（廣角）</p> <p>0.5公尺到1.1公尺（望遠）</p> <p>* 範圍受光學變焦影響。</p>
閃光燈充電時間	<p>最多大概4秒</p>
拍攝	<p>快照；近距；自拍定時器；連拍（常速連拍/高速連拍）；BEST SHOT；美化；美景；間隔；自動快門；人臉偵測；動態照片；動畫（一般動畫、預錄動畫、間隔動畫和For YouTube）（有單聲道配音）；音訊（錄音）</p>
大概的最長錄音時間	<p>拍後錄音：每幅影像30秒左右</p> <p>錄音：112分（使用內置記憶體時）</p>
顯示屏	<p>2.5英寸TFT彩色LCD（極致清晰LCD）</p> <p>230,400（960×240）點</p>
取景器	<p>顯示屏</p>
計時功能	<p>內置石英數位時鐘</p> <p>日期和時間：隨影像資料記錄</p> <p>自動日曆：至2049年</p>
世界時間	<p>32個時區中的162個城市</p> <p>城市名稱、日期、時間、夏令時</p>
輸入／輸出端子	<p>USB/AV連接埠、高速USB相容</p>
麥克風	<p>單聲道</p>
揚聲器	<p>單聲道</p>
電源要求	<p>鋰離子充電電池(NP-80)×1</p>

大概電池壽命

下面提供的所有數值代表常溫環境下(23°C)相機關閉電源之前的時間量。無法保證可以達到這些數值。低溫會縮短電池壽命。

拍攝次數(CIPA) (操作時間) *1	300張
連續播放 (快照) *2	3小時40分
大約連續動畫拍攝時間	2小時10分
連續錄音*3	6小時50分

- 電池：NP-80 (額定電容：700 mAh)
- 記錄媒體：4GB microSDHC記憶卡 (Panasonic Corporation)
- 測定條件

*1 大概拍攝次數(CIPA) (操作時間)

符合CIPA (相機與影像產品協會) 標準

常溫(23°C)，顯示屏開，每30秒在最大廣角和最大望遠之間進行變焦操作，在此期間閃光燈拍攝兩幅影像；每拍攝10幅影像電源關閉後重新打開。

*2 大概播放時間

標準溫度(23°C)，約每10秒滾動一幅影像

*3 大約連續拍攝時間

- 上述數值為對充足電的新電池所做的測定。反復充電會縮短電池壽命。
- 閃光燈、變焦和自動聚焦的使用頻率，以及相機的開啟時間會在很大程度上影響拍攝時間和拍攝次數。

耗電量	3.7 V DC，約 3.0 W
抗震*	本相機已通過由2.13公尺／7英尺*的高度摔落至木板（柳安木材質）上的墜落測試。 * 根據卡西歐公司進行MIL-Standard 810F Method 516.5-Shock的同級測試（6面、8角、12邊：共26次）。
防水*	相當於IEC/JIS Protection Class 8（IPX8）和Protection Class 6（IPX6）的防水性，相機可在深達3.0公尺的水中操作60分鐘，更可防止從所有方向噴射而來的水花滲入。
防塵*	符合IEC/JIS Protection Class 6（IP6X）防塵規範。
外形尺寸	103.5（寬）× 64.2（高）× 19.9（深）公釐
重量	154公克（含電池和記憶卡） 135公克（不含電池和記憶卡）

* 本產品的抗震、防水和防塵性能皆以卡西歐公司的測試結果為準，本公司不保證產品可在該種條件下進行操作，亦不保證不會發生損壞或故障。

■ 鋰離子充電電池(NP-80)

額定電壓	3.7 V
額定電容	700 mAh
操作溫度要求	-10到40°C
外形尺寸	31.4 (寬) × 39.5 (高) × 5.9 (深) 公釐
重量	約19公克

■ 充電器(BC-80L)

輸入電源	100到240 V AC、80 mA、50/60 Hz
輸出電源	4.2 V DC、550 mA
操作溫度要求	5到35°C
支援電池種類	鋰離子充電電池(NP-80)
充電時間	100分
外形尺寸	52 (寬) × 20 (高) × 81 (深) 公釐 (不含突出部位)
重量	約50公克

CASIO®

CASIO COMPUTER CO.,LTD.
6-2, Hon-machi 1-chome
Shibuya-ku, Tokyo 151-8543, Japan

Dynamic Photo

深入運用Dynamic Photo

Dynamic Photo
Special Site

動態照片手冊內含豐富資訊，包括動態照片影像使用方式、Dynamic Studio 影像轉換服務、示範影像的說明等各種詳細資訊，詳情請參閱動態照片專屬網站：

<http://dp.exilim.com/>

本手冊提供有關動態照片的說明，可讓您瞭解數位成像的全新方式。

- 本手冊中的所有螢幕畫面皆為英文版，但您可視需要選擇其他顯示語言。

目錄

用動態照片！開始享受全新的拍照樂趣！	2
動態照片的技術	2
使用動態照片擷取的示範主體	3
步驟1：拍攝您要將擷取的示範主體插入其中的快照。	3
步驟2：執行下列步驟來建立動態照片影像。	3
建立動態照片影像	5
步驟1：拍攝主體	5
步驟2：製作動態照片影像。	7
■ 正確裁剪被攝主體的4個要點	9
■ 選擇要拍攝被攝主體的種類/ 時間	10
■ 變更“拍攝次數”設定	11
步驟3：欣賞動態照片	12
步驟4：將動態照片轉換為動畫（動畫轉換器）。	12
步驟5：使用Dynamic Studio增加動態照片影像的應用方式。	13

用動態照片！開始享受全新的拍照樂趣！

動態照片是一種輕鬆製作主體在照片上開心移動的動感合成照片新功能！相機將從20張連拍影像中自動裁剪下主體，與您最愛的照片合成一體。這一臺相機就能實現您夢中的場景，讓您變成心中崇拜的明星或者置身於圖畫的世界中！用動態照片，不僅拍攝的樂趣，連製作的樂趣和觀賞的樂趣都大大提高！

動態照片的技術

動態照片是一種能從動畫中僅裁剪移動的主體部分、保持重現動作狀態並合成到另一幅照片中的功能。這樣能讓裁剪下的主體在一幅毫無關聯的背景照片上移動。

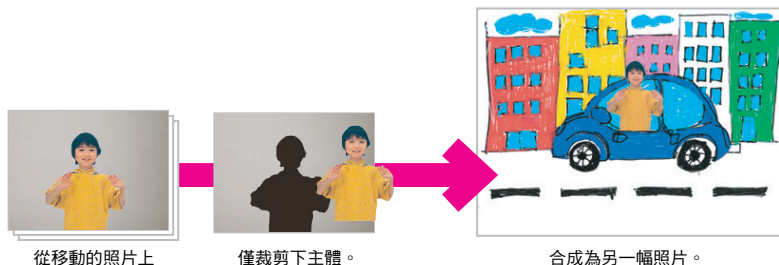

動態照片由背景影像和插入到這幅背景中的動態被攝主體製作而成。您需要事先準備好插入被攝主體用的背景照片。

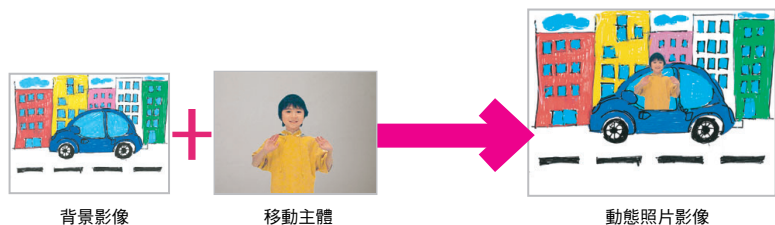

使用動態照片擷取的示範主體

數位相機的內置記憶體中隨附一些擷取的示範主體。您可以將這些示範主體插入原始快照中，使用它們來練習建立動態照片。

步驟 1：拍攝您要將擷取的示範主體插入其中的快照。

1. 將記憶卡從相機中取出（若已裝入）。

記憶卡若已裝入相機中，您將無法存取內置相機記憶體中的擷取示範主體。

2. 在拍攝方式中取景，並按快門鈕來拍攝標準快照。

您會將擷取的示範主體插入到您在此拍攝的快照中。



步驟 2：執行下列步驟來建立動態照片影像。

1. 按[▶]進入顯示方式。

2. 按照[MENU]→顯示標籤→“動態照片”的順序來操作。



3. 用[◀]和[▶]選擇在步驟 1 中拍攝的快照，然後按 [SET]。

4. 用[◀]和[▶]選擇內置相機記憶體中您要插入到快照中的擷取示範主體，然後按[SET]。

5. 用變焦鈕來調整被攝主體的尺寸，並用[▲]、[▼]、[◀]和[▶]來調整位置。完成您所需的設定後，按 [SET]。

將擷取示範主體插入快照中，並建立動態照片影像。



6. 動態照片影像建立完畢後，包括插入移動主體的最終影像即在顯示屏上顯示。

掌握上述使用擷取示範主體的步驟之後，您就可以開始建立您自己擷取的主體，並將其插入到快照中，以取得完全原始的動態照片影像。

重要！

- 記憶卡若已裝入相機中，您將無法存取內置相機記憶體中的擷取示範主體。如果您要在記憶卡裝入相機中時使用擷取的示範主體，用“內置記憶體→記憶卡”複製操作來將擷取的示範主體從內置相機記憶體複製到記憶卡。
- 執行刪除或格式化操作將可刪除內置相機記憶體中擷取的示範主體。刪除擷取的示範主體後，您可以從動態照片網站 (<http://dp.exilim.com/>) 下載它們，並將其復原到內置相機記憶體中。
- 請注意，擷取的示範主體包括一些無法使用本相機的動態照片功能建立的主體。

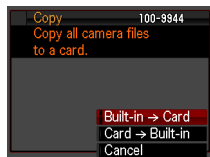

步驟 1：拍攝主體

僅裁剪下被攝主體並插入到另外的照片，就能製作出動態照片。本相機中的“主體”是指僅裁剪下被攝主體的素材影像。在此拍攝作為動態照片素材的被攝主體。

若要擷取被攝主體，首先拍攝含有主體的背景，接著重新拍攝不含主體的背景。

(拍攝2次)



① 含有主體。



② 用相同角度拍攝無主體的背景。
不要移動相機。



相機會自動擷取主體。

1. 打開相機電源，按[BS]按鈕。

2. 選擇“動態照片”。

從BEST SHOT場景選單選擇第3項“動態照片”。

請用[◀][▶]使紅色邊框  移動到的位置，然後按[SET]按鈕。



3. 首先，拍攝一張包含主體的影像。

如果用三腳架固定住相機，就更容易拍成功。將相機對準移動主體，按快門按鈕來進行拍攝。如果您選擇了“移動主體”，相機將會進行數秒鐘的連拍。

- 有關正確的裁剪拍攝竅門，請您參閱…
→ [“正確裁剪被攝主體的4個要點”](#)。
- 此時您可以按[SET]鈕來選擇要拍攝的被攝主體類型和“拍攝次數”設定。
→ [“選擇要拍攝被攝主體的種類/時間”](#)。
→ [“變更“拍攝次數”設定”](#)。
- 拍攝動態照片時，閃光將會自動變為 Ⓜ （禁止閃光）。

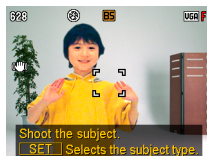

您可以先從簡單的示例嘗試拍攝，如讓被攝主體揮手等。

4. 然後，再次拍攝沒有主體的背景影像。

完成主體的拍攝後，讓主體移動到不會進入畫面的位置。不要移動相機，這次用相同的影像構圖只拍攝背景。請進行正確的對齊操作後按快門按鈕來進行拍攝。拍攝背景時不採用連拍，只拍1張。

如果您拍攝時以右圖所示的無任何參照點、平坦的牆面為背景，則無需進行嚴密的對齊操作。

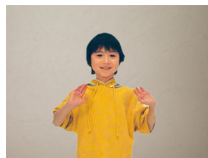
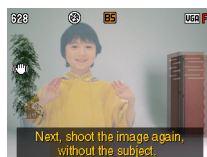

完成！

相機比較您在步驟3與4中拍攝的影像並擷取主體。擷取的主體影像將會顯示在顯示屏上。如果您選擇了“移動主體”，所裁剪的20張主體影像將會在畫面中移動顯示。



- 將不會保存拍攝的背景。僅會保存裁剪下來的20張主體影像。
- 您可以隨時按[MENU]或[BS]中斷進行中的影像擷取步驟。

步驟2：製作動態照片影像。

將您在步驟1製作的“被攝主體”插入另外的快照（新背景影像），製作出“動態照片”。

1. 按[▶]設置成播放模式。

2. 按照[MENU] → 顯示標籤 → “動態照片”的順序來操作。



3. 用[◀] [▶]選擇背景影像，然後按[SET]。

選擇用作背景的照片。

用作背景的背景要事先用相機拍好，做好準備。

* 僅顯示可用作背景的背景。

- 只有滿足下列條件的背景才能用於背景背景。
 - 本相機所拍攝的背景或使用Photo Transport傳輸至本相機記憶體的背景
 - 寬高比為4:3的背景

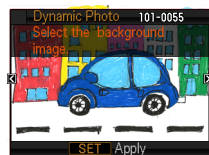

4. 用[◀] [▶]選擇要插入的主體影像，然後按[SET]。

* 僅顯示可以插入的主體。

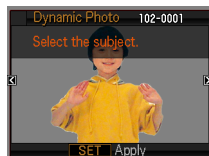

5. 用變焦鈕來調整被攝主體的尺寸，並用[▲]、[▼]、[◀]和[▶]來調整位置。完成您所需的設定後，按[SET]。

如此即會將主體插入背景影像中，並會建立動態照片。



6. 合成處理完畢後，動態照片即在顯示屏上開始動態地顯示。



完成！

- 包含移動主體的動態照片的快照尺寸為2M。如果將移動主體插入其中的原始快照尺寸小於2M，動態照片的尺寸將會與原始相同。
- 包含靜止主體的動態照片的快照尺寸為6M。如果將靜止主體插入其中的原始快照尺寸小於6M，動態照片的尺寸將會與原始相同。

正確裁剪被攝主體的4個要點

- 拍攝主體影像時，主體的背後請盡量選擇白色牆壁等與主體顏色不同色的環境。如果主體顏色與背後的顏色相同或類似，相機將無法正確裁剪主體影像。
- 另外在拍攝時，請盡量選擇被攝主體背後為不凌亂、乾淨的牆壁。

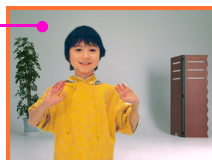

找到與被攝主體顏色不同、乾淨的牆壁。

推薦!!

拍攝方法 ①



尋找沒有任何參考點、平坦的牆壁。

如果採用上圖般、在畫面中沒有對齊操作參考點且十分平坦的牆壁作為背景，相機即可正確裁剪主體。另外，僅拍攝動態照片所需的背景影像時，無需對齊操作。您也可以連拍過程中故意晃動相機、拍攝出移動感。

對於此種類的背景，您可以將“拍攝次數”設定選為“1”。有關詳情，請參閱[“變更“拍攝次數”設定”](#)（第11頁）。

拍攝方法 ②



尋找作為對齊操作參考點的物品＋使用三腳架。

用上圖般、在畫面中有作為對齊參考點的物品時，則需要進行正確的對齊操作。在連拍主體的過程中和之後拍攝背景時，請盡量不要移動相機。請盡量使用三腳架，並在拍攝主體和拍攝背景時進行正確的對齊操作。

注意不要形成影子！

如果由於強烈的陽光或照明而在牆上、地面形成拍攝主體的影子時，相機會把影子也當作主體的一部分一起裁剪下來。此外，如果站得過於靠近牆壁，也會使影子較為明顯。拍攝時請盡量離牆壁遠些。



在主體背後沒有移動物體的狀態下拍攝！

如果除被攝主體以外的物體在主體背後移動，相機將無法正確裁剪主體。例如，必須避開翻滾的波浪、被風吹動的樹葉等。



選擇要拍攝被攝主體的種類/ 時間

可從以下4個種類中選擇要拍攝的被攝主體類型。除移動主體以外，也可選擇靜止的主體（僅1格）。如果您要變更被攝主體類型，請依照下列步驟操作。

1. 在“步驟1：拍攝主體”（第6頁）的步驟3中進行拍攝之前，先按[SET]。
2. 選擇“被攝主體類型”，然後按[SET]。
3. 用[▲]和[▼]選擇所需的被攝主體類型，然後按[SET]。

	連拍速度	張數	被攝主體類型
移動主體 1秒 (20fps)	20 格/ 秒	20 格	為主體拍攝多張影像。 • 並將它們裁剪及合併以創建相對於背景影像是移動的影像。 • “移動主體 1秒 (20fps)” 的動作連貫，但其可記錄時間僅限於1 秒鐘。 • 與此相反，“移動主體 4秒 (5fps)” 能記錄的時間較長，但動作較生硬。
移動主體 2秒 (10fps)	10 格/ 秒	20 格	
移動主體 4秒 (5fps)	5 格/ 秒	20 格	
靜止主體	—	1 格	拍攝單一主體，然後將其裁剪並插入到背景影像中。

變更“拍攝次數”設定

一般而言，您必須在含有被攝主體（您要擷取的對象）的背景中進行拍攝，然後拍攝不含被攝主體的背景。但是，如果被攝主體處於樸素的背景之中，您只需拍攝一次即可擷取被攝主體。如果您要變更“拍攝次數”設定，請依照下列步驟操作。

1. 在“步驟1：拍攝主體”（第6頁）的步驟3中進行拍攝之前，先按[SET]。
2. 選擇“拍攝次數”，然後按[SET]。
3. 用[▲]和[▼]選擇所需的“拍攝次數”，然後按[SET]。

	在以下情況下進行拍攝	選擇此選項
2	被攝主體處於複雜背景中	您必須拍攝兩次以擷取被攝主體。
1	被攝主體處於樸素（無圖案）背景中	您只需拍攝一次即可擷取被攝主體。

步驟3：欣賞動態照片

步驟2製作的動態照片還可擴大活動範圍，在各種設備和場景下欣賞。



用相機欣賞

當您用EXILIM播放動態照片，它就開始自動移動。



用TV欣賞

如果您用AV線把EXILIM與TV連接，就能在TV上欣賞動態照片。



步驟4：將動態照片轉換為動畫（動畫轉換器）。

動態照片會儲存為一系列20張靜態影像。您可以使用下列步驟來將構成動態照片的20張影像轉換成動畫。

1. 按[▶]進入顯示方式。
2. 用[◀]和[▶]顯示要轉換的動態照片。
3. 按照[MENU] → 顯示標籤 → “動畫轉換器”的順序來操作。



4. 按[SET]來轉換顯示的動態照片。
 - 最終動畫格式為Motion JPEG。
 - 最終動畫影像尺寸為640×480像素。
5. 將轉換的動態照片儲存至電腦。

完成！

- 此操作只能用來將動態照片轉換為動畫。
- 轉換之後，動畫將會播放三次。

步驟5：使用Dynamic Studio增加動態照片影像的應用方式。

<http://dynamicstudio.jp>

Dynamic Studio是一個免費在線服務項目，可將利用卡西歐EXILIM動態照片功能裁剪被攝主體並與其他影像合成後的連拍影像轉換為動畫檔案。使用本項服務，即可將卡西歐EXILIM製作的動態照片輕鬆製作成能用PC、數碼相框、手機等作為動畫來播放的動畫檔案。如此即可用各種動畫播放設備來欣賞動態照片。

* Dynamic Studio服務可用性及內容如有變更，恕不另行通知。

DYNAMIC STUDIO
Dynamic Photo Data Conversion Service

用PC欣賞

您可以在PC上欣賞動態照片。



用數碼相框欣賞

您也可以在數碼相框上播放動態照片。



用手機欣賞

在手機螢幕上檢視動態照片影像。

與朋友共享

也可以用郵件發送Dynamic Studio URL 給您的朋友，讓大家一起欣賞動態照片。



電子賀卡

也可以將動態電子賀卡發送給您珍視的人。

作為演示資料來利用

可以製作有動態的動畫GIF，用於演示資料。

