

用户手册

AMD Socket AM2/AM2+ (940-pin) 处理器

商标

所有的产品注册商标及公司名称皆属其原公司所有
产品内容若有更改时，恕不另行通知

V1.0 中文版
2007年12月5日



目录

第1章	配件与主板介绍.....	3
第2章	安装.....	4
	2-1 cpu安装.....	4
	2-2 常用跳线设置.....	5
	2-3 系统内存.....	6
	2-4 常用接口介绍.....	6
第3章	常用BIOS设置.....	9
	3-1 主菜单.....	9
	3-2 标准CMOS设置.....	9
	3-3 BIOS高级属性设置.....	10
	3-4 芯片组高级属性设置.....	11
	3-5 集成的周边设备设置.....	13
	3-6 电源管理设置.....	16
	3-7 PNP/PCI/PCI-E配置设定.....	17
	3-8 系统状态侦测设置.....	18
	3-9 Q-Tune Bios超频功能设置.....	20
	3-10 默认菜单.....	22
	3-11 超级用户/用户密码设定.....	22
	3-12 退出BIOS.....	22
第4章	驱动以及应用程序.....	23
第5章	BIOS刷新.....	24
第6章	常见问题解答.....	26

第1章 配件

1-1 包装内容 (仅供参考, 以实际配送物品为主)

1. 主板
2. 用户说明书
3. 软驱数据线
4. 硬盘数据线
5. CD (驱动及应用程式)
6. I/O挡板
7. SATA II 桥接线
8. 额外的USB2.0扩展端口连接线
9. 温度探测线
10. COM扩展端口连接线
11. 打印端口连接线

如果您需要配送物品以外设备, 请与您的经销商联系来获取帮助.

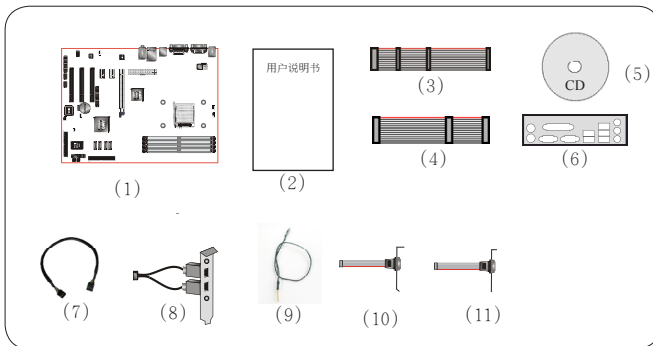

第2章 安装

在安装的过程必须保持主板断电

2-1 CPU安装

AM2 CPU 安装

 CPU的安装看主板支持的针脚而定。

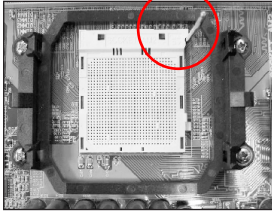

第一步
打开CPU固定拉杆，如图所示。

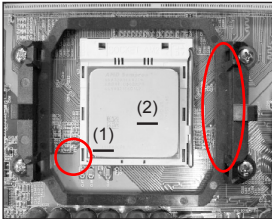

第二步
(1) 安装CPU时，请注意务必将CPU三角形缺口Pin1处对准主板上之相对应白漆地方后，再放入CPU。
(2) 再将拉杆向下压，来固定CPU

 插CPU时，要特别注意，防止错误插入。不要用力压CPU，如果感到不能插入，请注意方向是否正确。

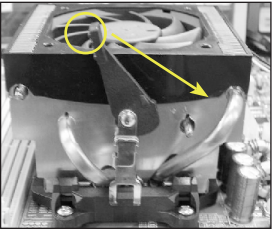

第三步
安装风扇散热片，安装前请务必涂上散热膏。
压下固定夹。如箭头指示方向（如图所示），以稳固散热器与CPU插槽



第四步
最后确定CPU风扇电源是否有插入主板上的电源接口，那么CPU安装完成。

 建议采用符合AMD规格之活动性风扇，为使CPU能正常动作，请务必涂散热膏于CPU散热片表面后，再加上风扇以帮助CPU散热

2-2 常用跳线设置

JCOMS: 清空CMOS跳线设置

如果CMOS设置失败或者你忘记了密码，可通过清空CMOS步骤，还原基本BIOS ROM设置。



设定：
1-2: 正常（默认）
2-3: 清空BIOS

清空CMOS设置，请按照以下的步骤。

- 1, 关闭计算机
 - 2, 改变跳线位置，从“1-2”跳到“2-3”位置维持4秒以上
 - 3, 恢复请把跳线改回“1-2”位置
 - 4, 启动系统，同时按键进入BIOS设置
-

若您的主板有板载JCOMS按钮，则在关闭电脑之后，按下此按钮4秒以上时间，就可以清空CMOS

J-GHB: S-BIOS控制跳帽

该跳帽用来设定是否使用Ghost BIOS功能



设置：
1-2关闭
2-3打开（默认）

J-KBP0: PS/2键盘开机功能控制跳帽

您可以通过该跳帽打开或者关闭键盘开机功能。



设置：
1-2 打开（默认）
2-3 关闭

JUSB: 在主板支持和BIOS支持S3时，使用此跳线，可以在系统下用USB设备实现S3唤醒



设置：
1-2 打开
2-3 关闭

JLAN: 通过此跳帽可以实现关闭板载网卡。



设置：
1-2关闭
2-3打开（默认）

根据你选择的主板选择相应的跳线设置。

2-3 系统内存

 双通道介绍（不支持双通道的主板，则无此规则）

- 双通道动作将会提升系统性能。
- 双通道的动作需具备以下条件：两个通道之间必需有相同容量的内存且具有相同的型号
- 双通道内存插槽为同一颜色，帮忙你识别成对的插槽<图1><图2>。为了得到更好的性能，仅仅只是把内存插到同样颜色的插槽。



 内存安装:

- 1 安装时，先排列且让槽口（Notch）对着DIMM模块。
- 2 要垂直插入插槽，直到两个外围夹子紧紧的捉扣住了DIMM插槽。

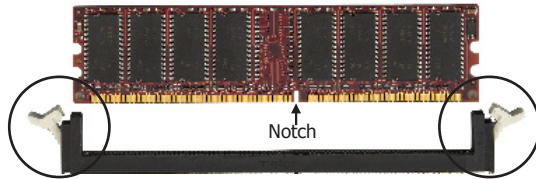

2-4 常用接口介绍

接口	外观	描述说明
JCPU_FAN JSYS_FAN JPWR_FAN		<p>CPU/电源/机箱风扇电源接头</p> <p>JCPU_FAN:将CPU风扇电源接到这个接头。</p> <p>JPWR_FAN:如果您要为电源另行添加风扇,请将风扇的电源连接到这个接头上。</p> <p>JSYS_FAN:机箱风扇将提供足够的气流穿过机箱以防止CPU过热。</p>
CUSB3		<p>CUSB3: 额外的USB2.0接口</p> <p>该主板提供了额外的板载USB接口, 要想使用这个额外的USB接口, 就需要一个USB扩展接口支架. 请联系您的经销商来获得更多的细节. (接口的多少看主板芯片的支持)</p>

FDD



软盘驱动器接口

IDE1

主要IDE



主要IDE接口

连接IDE装置, 例如, 硬盘和光盘设备。

N 当在同一个IDE接口上使用两个IDE设备时, 一个设备必须被设置为主模式而另一个设备被设置为从模式. 请参考你的磁盘装置的用户说明书来获得更多的细节.

PW1

PW12

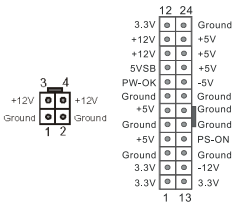

PW1: 24针脚的ATX电源接口

PW12: 4针/8针脚的ATX 12V电源接口

电源接口被设计成只能从一方向插入.

N PW1和PW12电源接口必须同时使用.

CFPA

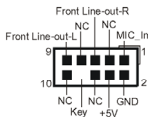

CFPA: 前置音效接头

前面板音效接口连接到这个接头, 请参考您的机箱说明书来为前置音效接线.

CD-IN



CD-IN: CD Audio-in接头

这个接头是用来从CD-ROM设备, TV调谐器或者是图像卡接收音效输入.

Q-Button



Q-Button — RESET, PW-ON, CMOS。

板载一个方便的Power-on按钮, 使您可以方便地开关系统, 尤其是在为系统排除错或者是在测试系统的时候, RESET可以直接的重启系统, CMOS方便用户不用跳线,

LEDION



LEDION:

板载的LED灯反映了CPU, 芯片以及内存的通电状态, 当系统启动失败时, 通过LED灯的状态, 你马上就能知道应该检查那里。

ESATA

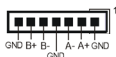

ESATA:

可以认为是支持热插拔的SATA移动硬盘, 同时拥有SATA的传输速度和热插拔的优点, 它需要主板和ESATA硬盘的支持, 使用一个ESATA接口时需要占用主板上面的SATA接口。

CP80P



CP80P:

使用2个数字自检代码来显示系统为何不能正常启动. 以便做出最简单快捷的判断.

接口	外观	描述说明
----	----	------

CFP

此接口说明部分, 不同主板会有差异, 请参考主板平面规格图。

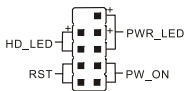

CFP: 机箱前面板控制

- ◆ HD_LED
这个指示灯表示硬盘处于工作状态.
- ◆ PWR_LED
连接到机箱上的电源指示灯.
- ◆ RST
连接到机箱上的重启按钮.
- ◆ PW_ON
连接到机箱上的电源开关. 来启动系统. 要想关闭系统, 也可以通过按住电源开关.

CIR



CIR: 红外线接头
连接到IrDA接收装置.

CSPK



CSPK: 扬声器
连接到机箱上的扬声器.

SATA1

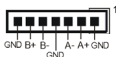

Serial ATA II接口

这些接口用来连接Serial ATA硬盘或者是符合SATA设备.

LPT1

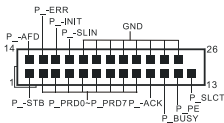

LPT1: 并行(打印)接口

并口可以用来连接打印机或者其他并行设备.

COM1

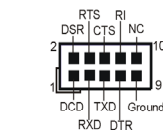

COM1: 串口接头

串口可以用来连接调制解调器, 串行打印机, 远程显示终端以及其他串口设备.

HDMI

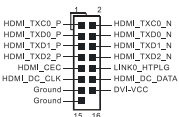

HDMI (High Definition Multimedia):

此接口可以一根单一的线提供高清影像和音频, 并向 HDCP 兼容.

THM-ST



Thermo stick:

灵活的温度计, 您可以通过软件来侦测任何位置的温度. 尤其是监控显卡, 芯片或者是硬盘装置的温度是比较理想的.

根据你选择的主板选择相应的接口功能。

第3章 常用BIOS 设置

3-1 主菜单

ROM BIOS 包含一个内建的设置程式, 允许用户做基本的系统组态以及硬件参数的设置, 改变后的数据储存在靠电池电力维持的CMOS RAM中, 所以即使断电数据也可以得到保存。一般来说, 保存在CMOS RAM中的信息是不会发生改变的, 除非系统组态发生变化, 例如硬盘装置更换一块或者是新硬件的加入。当然也可能因为CMOS电池电力不足而造成CMOS数据丢失。如果发生这种情况, 您需要更换一块新的CMOS电池然后重新设置BIOS



BIOS设置界面和描述仅供参考, 并不一定和你在屏幕上看到的画面完全一样, BIOS内容可能会有一些改变, 若有不同请以主板实际显示的画面为准。

进入设置程序:

开机并且在POST(开机自检)时按下键, 就进入BIOS CMOS设置程序。

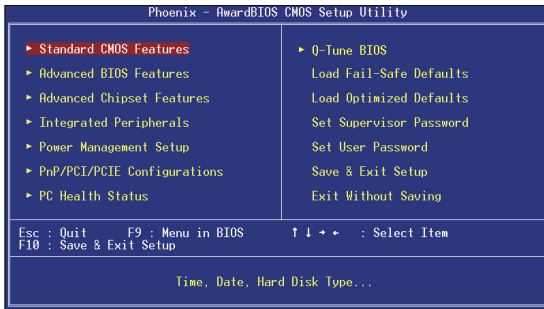

主菜单显示了所有可选项目。选择你需要更改的项目。通过按下任何方向键 (箭头按键)来移动导航条到您想更改的项目然后按下<Enter>键。当移动导航条到各个项目时, 在屏幕的下方会显示一条帮助信息以帮助您更好地理解该选项的功能。当选择了一个选项时, 该选项的子菜单就会显示出来, 用户就可以调整相应的配置参数。

3-2标准CMOS设置

在CMOS设置公用程序选择Standard CMOS Features。Standard CMOS Features设置允许用户对诸如当前日期和时间, 安装硬盘装置的型号, 软驱装置的型号以及显卡样式的系统配置进行设置。内存的容量由BIOS自动侦测并且显示出来以供参考, 当一个区域高亮显示(用方向键来移动导航条并且通过按下<Enter>键来选择, 可以通过按下<PgDn>键来改变选项值, 或者直接通过键盘输入。

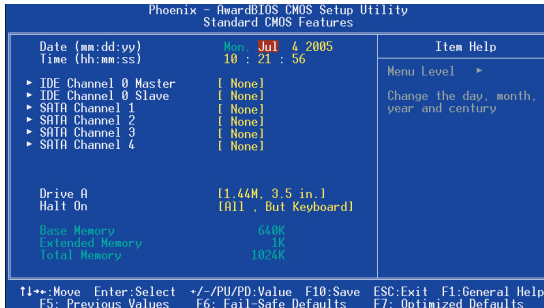

附注:

- 如果Primary Master/Slave和Second被设置为Auto, 硬盘的容量和型号将会被自动侦测.
- Halt On 这个选项是设置当发生错误时时暂停系统.

3-3 BIOS高级属性设置

在CMOS设置公用程序菜单中选择Advanced BIOS Features, 用户可以在显示出来的菜单中改变相关的参数设定. 这个菜单显示了主板的所有出厂预设值. 按下[F1]键为所选的项目显示一条帮助信息.

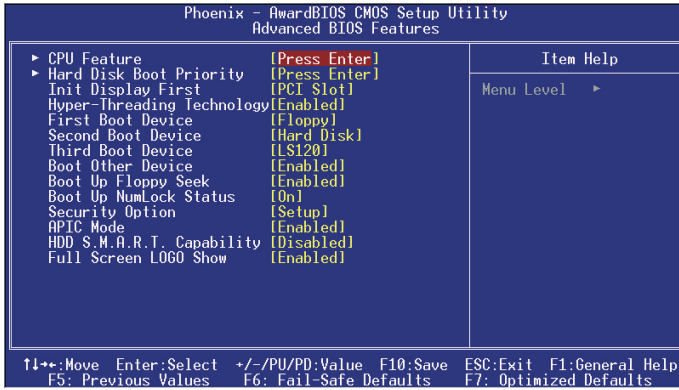

- ▶ CPU Feature
这个区域提供了你所使用的CPU的特性设定, 根据CPU种类的不同, 相应的设定也不同。
- ▶ Hard Disk Boot Priority
该选项允许你选择硬盘开机的优先级。
选项: Pri. Master, Pri. Slave, Sec. Master, Sec. Slave, USBHKKO, USBHDD1, USBHDD2, Bootable Add-in cards
- ▶ Init Display First
该选项用来选择当系统引导时是由PCI-E或者是由PCI来初始显示。
选项: PCI Slot , PCIEx.
- ▶ First/Second/Third Boot Device
BIOS将按这些选项中设定的顺序依次搜索并加载操作系统。
选项: Floopy, LS120, Hard Disk, CDRom, ZIP100, USB-FDD, USB-ZIP, USB-CDROM, Legacy LAN, Disabled
- ▶ Boot Other Device
当这项开启, 如果在first, second, and third boot device指定的设备中没有找到一个可以加载的操作系统, 那么将在其他可能的设备中搜索并加载操作系统。
- ▶ Boot Up Floppy Seek
如果这项开启, 那么系统将在开机自检的进修检测软盘装置的容量. 除非您安装有传统的360K容量的磁盘装置, 否则您没有必要开启这个选项。
- ▶ Boot Up NumLock Status
该选项控制系统引导时NumLock键的状态。
On: 开启小键盘的数字键功能。
Off: 小键盘只能使用方向键。

► Security Option

该选项允许你设置进入系统和CMOS设置公用程序, 或者只进入CMOS设置公用程序的权限.
System: 只有输入正确的密码才可以引导进系统并且进入CMOS设置公用程序.
Setup: 可以引导进入系统, 但是只有输入正确的密码才可以进入CMOS设置公用程序.

► APIC Mode

该选项允许你开启APIC(高级可编程中断控制器)功能.
选项: Enabled, Disabled

► HDD S.M.A.R.T. Capability

S.M.A.R.T.(自己监控, 分析, 报告技术)系统是一种监控以及预测设备运行情况的诊断技术.
S.M.A.R.T. 软件驻留在磁盘装置以及主机中, 如果一个设备的预测失败. 主程式通过代理的S.M.A.R.T. 小程序, 向用户发出警告并且建议采用合适的操作以保存数据.
选项: Enabled, Disabled.

► Full Screen LOGO Show

该选项允许你决定在开机自检时是否显示全屏LOGO.
选项: Enabled, Disabled.

3-4 芯片组高级属性设置

在CMOS设置公用程序的主菜单中选择Advanced Chipset Features选项, 就会显示以下设置画面

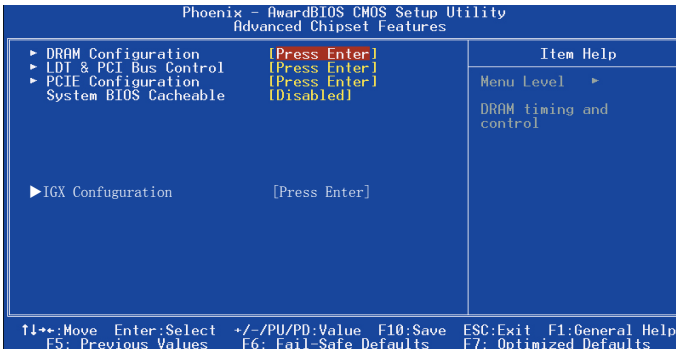

► DRAM Configuration

该部份允许你设置建立在芯片组基础上系统的一些特殊属性. 如果您不是很熟悉芯片组, 最好不要随意修改里面的设置.

Memory Timing (Command Rate Mode)

设定DRAM的时钟周期
选项: Auto, 1T, 2T

CAS Latency(tcl)

允许您选择CAS#的延迟时间, 该值在工厂时根据所使用的内存而设定.
选项: Auto, 3T-6T.

RAS# to CAS# delay(trcd)

该项指定了行预充电时间, 预充电用来激活或者自动刷新同一内存单元.
选项: Auto, 3T-6T.

Row cycle time(Trc)

该项指定了行周期时间. RAS#激活到RAS#激活或者时对同一内存单元自动刷新的时间间隔
选项: Auto, 11T-25T.

Min RAS# active time(Tras)

该项指定了最小RAS#激活时间.
选项: Auto, 5T-18T.

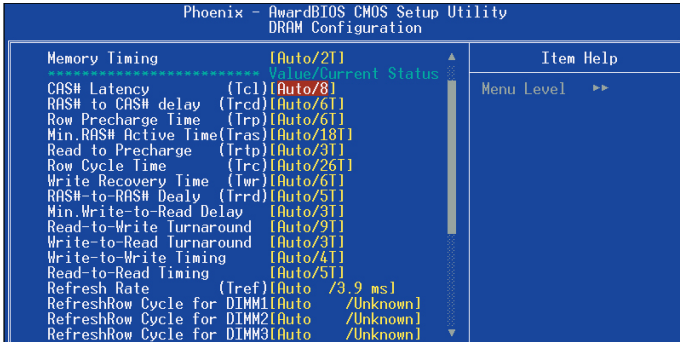

Write recovery time(Tiwr)

该项指定了写恢复时间,被Samsung称之为Trd1,用来计量最后写入数据被安全寄存在DRAM.从最后的数据到预充电之间的时间间隔.

选项: Auto, 3T-6T

RAS# - to - RAS# Delay(Trrd)

该项指定了不通内存单元的RAS到RAS的延迟.

选项: Auto, 2T-5T.

Min. Write-to-Read Delay

该项指定了对于同一块选定芯片颗粒的写到读之间的延迟.

选项: Auto, 1T-3T.

Refresh rate(Tref)

该项指定了在两次刷新动作之间的时钟周期数.

选项: Auto, 7.8us, 3.9us.

Refresh Row Cycle for DIMM1/2/3/4

该项指定了从一个自动刷新命令到一个激活命令或者是下个自动刷新命令的最小时间.该寄存器变量值基于DRAM密度和速度.

选项:Auto, 75ns, 105ns, 127.5ns, 195ns, 327.5ns

►LDT & PCI Bus Control

将滚动条移动到LDT & PCI Bus Control并且按下[Enter]键,就会出现以下界面:

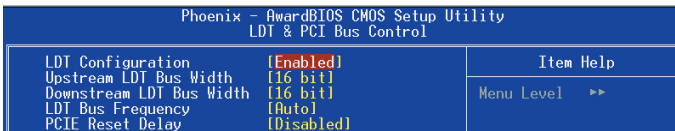

LDT Configuration

该项开启/关闭LDT设置。

Upstream LDT Bus Width

该项设置上行LDT总线的位宽。

Downstream LDT Bus Width

该项设置下行LDT总线位宽。

LDT Bus Frequency

该项设置CPU HT 字体容量总线。

选项: Auto, 1Ghz, 800MHz, 600MHz, 400MHz, 200MHz.

PCIE Reset Delay

这个项目开启或关闭PCIE重置延迟功能。

选项: Enable, Disable.

►PCIE Configuration

我们建议您保留设定的默认值。

►IGX Configuration (针对板载显卡的设定, 无板载显卡则无此项)

IGX Multi Function

显卡多媒体功能, 类似以前AGP显卡“Fast write”的功能选项。

打开之后, 会提供显卡多媒体处理性能。

Onchip VGA

打开或者关闭板载显卡选项。

UMA Frame Buffer Size

通过CMOS分配系统内存给显存。

IGX Clock Mode

IGX时钟模式, 有Async, Sync。

IGX Clock Gating

限制板载显卡超频选项。

3-5 集成的周边设备设置

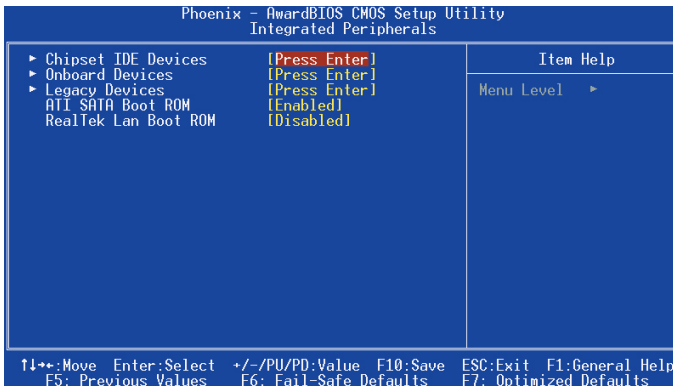

Realtek Lan Boot ROM

开启/关闭板载的LAN Boot ROM以从网络引导。

选项: Enabled, Disabled.

ATI SATA Boot ROM

开启关闭板载的SATA Boot ROM以及ATI的SATA引导启动。

选项: Enabled, Disabled.

► Chipset IDE Devices

选择Chipset IDE Devices这项并且按下<Enter>键. 就会出现以下界面:

Phoenix - AwardBIOS CMOS Setup Utility		Chipset IDE Devices	
Delay For HDD (Secs)	[0]		Item Help
OnChip SATA	[Enabled]		
SATA Mode	[Native IDE]		Menu Level >>
IDE DMA transfer access	[Enabled]		
OnChip IDE Channel0	[Enabled]		
Primary Master	PIO [Auto]		
Primary Slave	PIO [Auto]		
Primary Master	UDMA [Auto]		
Primary Slave	UDMA [Auto]		
IDE HDD Block Mode	[Enabled]		

Delay For HDD(Secs)

该项允许您为加电自检时系统扫描硬盘设置较找的时间. 有些硬盘需要较长的扫描时间才能被侦测到. 选项:0 ~ 15.

Onchip SATA

开启板载的SATA功能. 选项:Enabled, Disabled.

SATA Mode

该选项允许您选择SATA工作模式. 组建RIAD请设定为RAID模式, 实现NCQ请选择AHCI模式. 然后在安装OS过程中在加载相应的驱动程序.

选项:Disabled, RAID, AHCI, Linux AHCI.

IDE DMA transfer

在最少占用CPU资源的情况下, 在系统内存和IDE 设备之间的数据自动传输. 这样提高了数据传输率 并让CPU可以执行其他任务.

选项: Enable, Disable.

OnChip IDE Channel0

主板支持一个通用的IDE接口通道. 选择“Enabled”来开启IDE通道.

选项:Enabled, Disabled.

Primary Master/Slave PIO

IDE PIO (可编程输入/输出) 区域使您可以为板载的IDE接口支持的IDE设备设定PIO模式 (0-4)。模式0到4提供了递增的性能。在自动模式, 系统将自动决定每个设备的最佳工作模式。

选项: Auto, Mode0-4.

Primary Master/Slave UDMA

选择IDE设备的操作模式. 只有当您的IDE硬件设备支持和操作系统包含一个DMA驱动才可以执行Ultra DMA-33/66/100/133. 如果您的硬件设备和您的系统软件都支持Ultra DMA-33/66/100/133, 通过BIOS选择Auto以开启UDMA模式.

选项:Auto, Disabled.

IDE HDD Block Mode

IDE设备的多扇区读写操作, , 现在大部分新设备都支持.

选项:Enabled, Disabled.

► Onboard Device

选择Onboard Device并且按下<Enter>键. 就会出现以下画面:

Phoenix - AwardBIOS CMOS Setup Utility		Onboard Devices	
ATI Azalia Audio	[Auto]		Item Help
Realtek Lan Device	[Enabled]		
OnChip USB Controller	[Enabled]		Menu Level >>
USB Keyboard Support	[Enabled]		
USB Storage Support	[Disabled]		
USB Mouse Support	[Enabled]		
USB EHCI Controller	[Enabled]		

ATI Azalia Audio

该选项允许您打开或者芯片所提供的Azalia HD音效。

选项:Auto, Disabled.

Realtek Lan Device

开启板载的网卡功能。

选项:Auto, Disabled.

USB Controller

开启USB控制器。

选项:Enabled, Disabled

USB Keyboard Support

开启/禁用DOS环境下对USB键盘的支持。

选项:Enabled, Disabled.

USB Storage Support

开启/关闭USB设备的USB储存功能。

选项:Enabled, Disabled.

USB Mouse Support

开启/禁用DOS环境下对USB鼠标的支持。

选项:Enabled, Disabled.

USB EHCI Controller

开启USB2.0 (EHCI) 控制器。

选项:Enabled, Disabled.

S-BIOS Hot Key (带S-BIOS主板, 才有此功能项)

该项选择按哪项进入S-BIOS界面, 在BIOS出错时不能使用时, 可以用光盘内的安全BIOS或者软盘内制作的BIOS恢复系统BIOS。

选项:Home Key, F6 Key, F11 Key, Disabled.

► Legacy Devices

选择Legacy Devices并按下<Enter>键, 就会出现以下画面:

Phoenix - AwardBIOS CMOS Setup Utility		
Legacy Devices		
Onboard FDC Controller	[Enabled]	Item Help
Onboard Serial Port 1	[3F8/IRQ4]	
Onboard Serial Port 2	[2F8/IRQ3]	Menu Level >>
UART Mode Select	[Normal]	
Onboard Parallel Port	[378/IRQ7]	
Parallel Port Mode	[SPP]	
EPP Mode Select	[EPP1.7]	
ECP Mode Use DMA	[3]	

Onboard FDC Controller

如果您想使用板载的软盘控制器(FDC), 选择Enabled. 如果您安装了一个额外的FDC或者系统没有软盘装置, 选择Disabled禁用。

选项:Enabled, Disabled.

Onboard Serial Port1/2

为第一和第二串行接口分配地址以及相应的中断

选项:3F8/IRQ4, 2E8/IRQ3, 3E8/IRQ4, 2F8/IRQ3, Disabled, Auto.

UART Mode Select

该项设置第二串口以供IR应用. 选择相应的IR协议或者是选择“Normal”来关闭模式。

选项:Normal, IrDA.

Onboard Parallel Port

该项允许用户来设置LPT接口。

选项:378/IRQ7, 278/IRQ5, 3BC/IRQ7, Disabled

Parallel Port Mode

该选项允许你设置并口的工作模式。
选项: SPP, EPP, ECP, ECP+EPP.

EPP Mode Select

该选项允许用户为并口选择EPP模式。
选项: EPP1.9, EPP1.7.

ECP Mode USE DMA

该选项允许用户为ECP模式选择是使用DMA1还是DMA3。
选项: DMA1, DMA3.

3-6 电源管理设置

在CMOS公用设置程序里面选择POWER MANAGEMENT SETUP, 就会显示以下画面. 这个菜单里面的选项允许用户设定电源管理参数以及IRQ信号. 一般来说, 非必要情况不要调整这些参数.

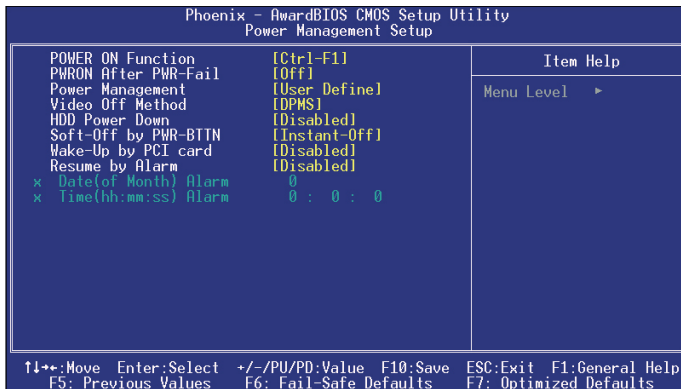

PwrOn After Pwr-Fail

当意外断电后供电恢复的时候, 该选项可以使您的计算机自动开机或者返回上次工作的状态
Off: 意外断电后供电恢复, 系统还是处于关机状态。
Former-Sts: 意外断电后供电恢复, 系统自动开机恢复到断电以前的状态。
On: 意外断电后供电恢复, 系统重新开机。

Power Management Option

通过这项来选择您所需要进行的电源管理. 默认值为用户自定义.

Max. saving: 最大省电模式. 选择这项1分钟处于不活动状态就转入省电模式.
Min. saving: 最小省电模式. 选项这项1小时处于不活动状态才转入省电模式.
User define: 允许用户自己设定控制进入省电模式的时间参数.

Video Off Method

显示设备关闭方式设置。

HDD Power Down:

根据预先设定的时间, 当这段时间系统处于不活动状态就降低硬盘电压。
选项: Disabled, 1Min~15Min

Soft-off by PBTN

通过这个选项来选择软件关闭功能, 默认值是Instant off

Instant Off: 立即关闭系统.

Delay 4 Second: 按下开机按键4秒钟才关闭系统. 如果只是短暂地按下开机按键将进行待机状态. 再按下开机按键就使系统回到工作状态, 如果是在WINDOS系统下, 按下开机按键则表示正常关机.

Wake-up By PCI Card

通过PCI卡的可管理设备产生的一输入信号以把系统从关机状态唤醒。

选项: Enabled, Disabled.

Power-On by Alarm

当设置开启了定时开机功能, 您能设置日期(每月)以及时间(小时:分钟:秒钟), 使系统从关机状态自动唤醒。

POWER ON Function

可以通过PS/2键盘和鼠标按键动作使系统开机。

选项: Disabled, Any key, Mouse, Both (Any key +Mouse)

Hot Key Power on

可以通过PS/2键盘按键动作使系统开机。

选项: Ctrl-ESC, Ctrl-F1, Ctrl-Space, Any key.

主板支持PS/2键盘鼠标
开机功能, 才有此选项。

3-7 PNP/PCI/PCI-E配置设定

当安装有多个PCI/PCI-E卡时, 这个选项页使用户可以调整PCI/PCI-E的IRQ信号。

警告: IRQ冲突可能导致系统无法加载特定设备。

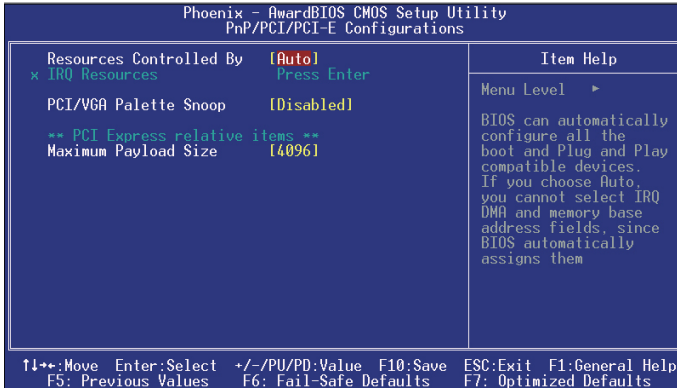

Resources Controlled By

决定通过哪种机制来管理系统PNP/PCI/PCI-E资源。

Manual: PNP卡的资源通过手动的方式来控制。IRQ资源区域可用并且您可以为您的PCI/PCI-E设备以及板载设备手动分配IRQ-X和DMA-X。

Auto: BIOS自动分配中断资源。

PCI/VGA Palette Snoop

该选项使设计用来克服使用一些不标准的VGA卡而造成的问题。

选项: Enabled, Disabled.

*** PCI Express相关项目***

Maximum Payload Size

为PCI Express设备设定最大的TLP payload值。单位使字节。

选项: 128, 256, 512, 1024, 2048, 4096.

3-8 系统状态侦测设置

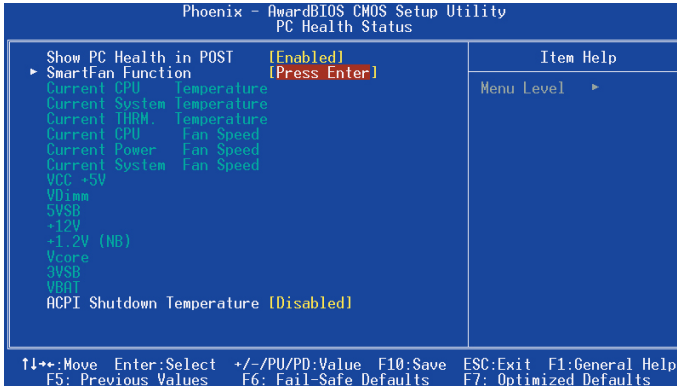

Show PC Health in POST

当这项功能打开的时候,在POST(开机自检)的时候就会显示系统状态信息。
选项:Enabled, Disabled.

Current CPU/System/THRM. Temperature

显示当前CPU,电源以及探温棒(可选)的温度。

Current CPU/System/Power Fan Speed

显示当前CPU,电源以及系统风扇的转速

VDimm

显示内存的电压水平。

Vcore

显示CPU的电压水平。

+1.2V (NB)

显示北桥的电压水平。

VCC +5V, +12V

显示电源的电压水平。

5VSB/3VSB

显示5V/3V Standby的电压水平。

VBAT

显示电池的电压水平。

ACPI shutdown Temperature

这个温度的设定是为了防止系统过热的影响而自动关闭电源。(需要在Power Management BIOS里面开启并且操作系统兼容ACPI)默认值是关闭的。

可用选项为60°C/140°F到95°C/203°F以5°C的步进值递增。

SmartFan Function

将导航条移动到SmartFan Function并且按下<Enter>键. 将会出现以下画面:

Phoenix - AwardBIOS CMOS Setup Utility		Item Help
SmartFan Function		Menu Level >>
Smart CPU Fan Function	[Full Speed]	
Current CPU Temperature	40°C/104°F	
Current CPU Fan Speed	4297 RPM	
x SmartFan Duty Cycle	90%	
	Full FAN Speed	[100%]
x Temp H-Full FAN Threshold	60°C/140°F	
x	Fast FAN Speed	75% (3318RPM)
x Temp M-Quiet Threshold	40°C/104°F	
x	Quiet FAN Speed	50% (2212RPM)
x Temp L-Start/Stop FAN	20°C/ 68°F	
	Stop FAN Speed	[0%]

Smart CPU FAN Function (F71883GF, SUP7401 IO支持此功能)

该项选择如何控制风扇转速. 全速使风扇运行在100%执行周期. 可以通过执行周期直接控制. 通过甚至不同的温度段来通过温度控制风扇转速.

要使用温度设置, 请参考以下的温度和执行周期的设置.

智能风扇的例子:

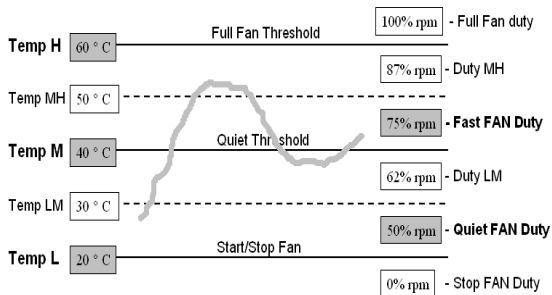

- ◆ 仅仅只需要设置灰色部分中的项目. 系统将自动计算在此中间的温度 Temp LM和Temp MH以及相应的Duty LM和Duty MH
- ◆ Smart CPU Fan的效率取决于风扇的设计. 大部分风扇有内建的热敏电阻并且可以自动调整转速. 而有些风扇则提供非常有限的执行周期范围以供风扇控制.
- ◆ 要想取得最好的效果, 请使用光盘中的Thunder Probe软件来控制您的风扇

3-9 Q-Tune BIOS超频功能设置

该选项页允许您调整多种参数以获得更好的超频性能。

警告

超频需要专业知识并且冒对系统组件造成永久损坏的风险。我们建议您保留这些参数的默认值。

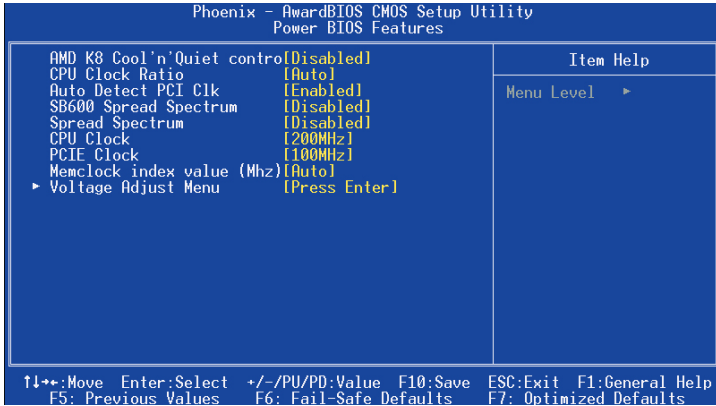

CPU clock

允许您以1MHz的步值来调整CPU频率发生器, 该值同下面的CPU Clock Ratio值一起来决定CPU的工作频率。

CPU 外频 x CPU 倍频 = CPU 频率

例如, 如果您有一个额定频率为2.4GHz的处理器并且外频是200MHz, 那么200MHz x12=2.4GHz

选项: 0到250MHz的1MHz步进值调节方式。

✎ 超频失败将导致系统无法显示的问题, 要解决这个问题要先断电后重新开机, 重启系统并按住<Insert>键, 将使BIOS恢复到默认值或者是最初设定值。

AMD K8 Cool & Quiet control

当AMD的Cool'n'Quiet 技术启用时将会减少您的机器的噪音和热量。

选项: Auto, Disabled.

CPU Clock Ratio

通过该选项选择一个倍频来设置CPU的频率。参看以下CPU Clock选项的解释。如果您的CPU倍频锁定, 则该项是不可用的。

Auto Detect PCI Clk

当开启该项主板将自动关闭没有插卡的PCI插槽的时钟源以减少EMI (电磁干扰)。

选项: Disable, Enable.

Spread Spectrum

如果你开启此项, 它将明显减少系统产生的EMI (电磁干扰)。

SB600 Spread Spectrum

如果您开启此项, 它将明显减少有南桥所产生的EMI (电磁干扰)。

PCIe Clock

允许您以1MHz的步进值微调PCI-E的频率。

选项: 100到150MHz的1MHz步进值的调节方式。

Memclock index value(MHz)
该项设置内存的频率。

CPU Core Clock Multiplier vs. DRAM Interface Speed

CPU Ratio	CPU Frequency	DDRII 400 (200MHz)		DDRII 533 (266MHz)		DDRII 667 (333MHz)		DDRII 800 (400MHz)	
		DIV	Freq.	DIV	Freq.	DIV	Freq.	DIV	Freq.
4	0.8 GHz	5	160MHz	5	160MHz	5	160MHz	5	160MHz
5	1 GHz	5	200MHz	5	200MHz	5	200MHz	5	200MHz
6	1.2 GHz	6	200MHz	5	240MHz	5	240MHz	5	240MHz
7	1.4 GHz	7	200MHz	6	233MHz	5	280MHz	5	280MHz
8	1.6 GHz	8	200MHz	6	266MHz	5	320MHz	5	320MHz
9	1.8 GHz	9	200MHz	7	257MHz	6	300MHz	5	360MHz
10	2.0 GHz	10	200MHz	8	250MHz	6	333MHz	5	400MHz
11	2.2 GHz	11	200MHz	9	244MHz	7	314MHz	6	366MHz
12	2.4 GHz	12	200MHz	9	266MHz	8	300MHz	6	400MHz
13	2.6 GHz	13	200MHz	10	260MHz	8	325MHz	7	371MHz
14	2.8 GHz	14	200MHz	11	254MHz	9	311MHz	7	400MHz
15	3.0 GHz	15	200MHz	12	250MHz	9	333MHz	8	375MHz
16	3.2 GHz	16	200MHz	12	266MHz	10	320MHz	8	400MHz
17	3.4 GHz	17	200MHz	13	261MHz	11	309MHz	9	377MHz

例如, 如果您有一颗2GHz的处理器并且内存时DDRII 533(266MHz)的, 那么内存频率的真实值是2GHz/8 =250MHz.

►Voltage Adjust Menu

将导航移到Voltage Adjust Menu并且按下<Enter>键, 就会出现以下界面

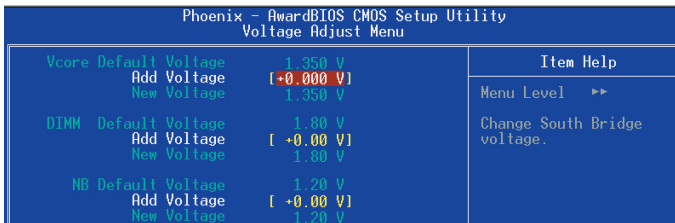

Vcore Voltage

该选项允许你调整CPU的核心电压。

可用选项取决于您的CPU。我们建议您保留该选项的默认值。

NB Voltage

该项允许您调整芯片组的电压。

选项: +1.5V到+1.7V以0.1V为步进值的调节方式。我们建议您保留该项的默认值。

DIMM Voltage

该项允许你调整内存电压。

选项: +1.8V到+2.5V以0.10V为步进值递增, 我们建议您保留该选项的默认值。

在以下项目中, “Default Voltage” 表示原始的出厂设定值, 而 “New Voltage” 就表示 是您的设定值。

3-10 默认值菜单

在主菜单中选择Defaults将会为您提供以下描述的两个选项：

Load Fail-Safe Defaults

当你在这个选项上按下<Enter>键时，您会得到一个如下得确认对话框：

Load Fail-Safe Defaults (Y/N)? N

按Y键加载BIOS默认值的最稳定的最低的系統执行性能的值。

Load Optimized Defaults

当你在这个选项上按下<Enter>键时，您会得到一个如下的确认对话框：

Load Optimized Defaults (Y/N)? N

按Y键加载默认的使系统处于最佳运行状态的出厂设定值。

3-11 超级用户/用户密码设定

该选项允许您设置用户或者使用超级用户密码，或者是两者都设置，以防止对BIOS菜单进行无授权的改变。

supervisor password: 拥有进入并修改公用设置程序选项的所有权。

user password: 只能进入公用设置程序而不能修改里面的选项。

当你选择了该功能，在屏幕中央将会显示以下信息以帮助你创建一个密码。

输入密码：

输入的密码，最大长度为8个字符，输入后按下<Enter>键。输入的密码将清除以前输入的储存在CMOS存储器中的密码，然后计算机将提示您确认密码。再次输入刚才输入的密码然后按下<Enter>键。您也可以按下<Esc>键放弃输入一个密码。

如果想禁用密码，当提示您输入密码的时候直接按下<Enter>键，然后就会出现一条提示您密码将被禁用的消息。一旦密码被禁用，系统能正常引导并且您可以自由进入公用设置程序。

禁用密码：

一旦启用密码，您就必须在每次进入公用设置程式的时候输入正确的密码。这样可以防止未授权人员进入设置程序来改变您的系统配置。

另外，启用密码功能。您也可以通过设置BIOS选项来实现在每次系统引导的时候也提示输入密码。这样就可以防止未授权人员使用您的计算机。

您可以通过BIOS高级属性设置中的Security option来决定何时启用密码，如果Security option选项设定为System，那么在操作系统引导以及进入公用设置程序的时候都需要输入正确的密码。

3-12 退出BIOS

Save & Exit Setup

在该项上按下<Enter>键，就会出现以下确认信息：

Save & Exit Setup (Y/N)? Y

按下Y键将您的设置保存在CMOS中一个在您系统关闭后仍然能保存数据的特殊存储器。下次您重新开机的时候，BIOS将根据存储在CMOS中的设置来配置您的系统。当保存了设置后，系统将重新启动。

Exit Without Saving

在该项目上按下<Enter>键，就会出现以下确认信息：

Exit Without Saving (Y/N)? Y

该项允许您退出设置程序而对原来保存在CMOS中的设置不做任何改变，原来的设置仍然有效。按Y键退出设置并且重启您的计算机。

第4章 驱动以及应用程序

系统安装完毕后, 您需要为您的主板安装驱动程序.



将主板附带的CD插入CD-ROM中, 在屏幕上就会显示主菜单. 主菜单显示了各个驱动, 工具软件, 应用程序的链接.

▶ 模式 1

选择该项将自动安装所有驱动程序.

▶ 模式 2

通过该项您可以选择性地安装驱动程序.

步骤1: 点击“ATI Driver”安装芯片组驱动.

步骤2: 点击“Realtek LAN Driver”安装网卡驱动.

步骤3: 点击“Realtek High Definition Audio Driver”安装音效驱动.

步骤4: 点击“AMD Cool'n'Quiet processor Driver”安装AMD系列处理器的驱动.



菜单的选项取决于您所购买的主板型号.

第5章 BIOS刷新

更新BIOS

请从我们的网站下载与您机种相符的AWDFLASH.EXE工具以及BIOS文档名称 (xxxxxxx.bin), 存放到可引导进DOS系统的U盘, 或者软盘。

1. 输入:AWDFLASH 并按下<Enter>键,
2. 您将看到如下的画面.
3. 请输入BIOS档案名称. (xxxxxxx.bin)

```
FLASH MEMORY WRITER V7.88
(C)Award Software 2000 All Rights Reserved
For xxxx-W83627-6A69LPA9C-0  DATE: 05/11/2000
Flash Type -
File Name to Program : _____
Error Message:
```

4. 假如您要存储之前的BIOS资料, 请输入[Y], 否则输入[N].

```
FLASH MEMORY WRITER V7.88
(C)Award Software 2000 All Rights Reserved
For xxxx-W83627-6A69LPA9C-0  DATE: 05/11/2000
Flash Type - xxxxx E82802AB /3.3V
File Name to Program : xxxxx.bin
Error Message: Do You Want To Save Bios (Y/N)
```

5. 输入要储存的档案名称去储存之前的BIOS 资料。

```
FLASH MEMORY WRITER V7.88
(C)Award Software 2000 All Rights Reserved
For xxxx-W83627-6A69LPA9C-0 DATE: 05/11/2000
Flash Type - xxxxx E82802AB /3.3V
File Name to Program : xxxxx.bin
File Name to Save : xxxxx.bin
Error Message:
```

6. 确定要执行BIOS更新程式 (y/n), 输入[Y]开始执行程式.

```
FLASH MEMORY WRITER V7.88
(C)Award Software 2000 All Rights Reserved
For xxxx-W83627-6A69LPA9C-0 DATE: 05/11/2000
Flash Type - xxxxx E82802AB /3.3V
File Name to Program : xxxxx.bin
Checksum : 938EH
File Name to Save : xxxxx.bin
Error Message: Are you sure to program (y/n)
```

7. 刷新程式执行完成, 按F1重新启动.

```
FLASH MEMORY WRITER V7.88
(C)Award Software 2000 All Rights Reserved
For xxxx-W83627-6A69LPA9C-0 DATE: 05/11/2000
Flash Type - xxxxx E82802AB /3.3V
File Name to Program : xxxxx.bin
Checksum : 4B04H
Verifying Flash Memory - 7FE00 OK
Write OK No Update Write Fail
F1: Reset F10: Exit
```

小帮助: 可在刷新前输入一些命令行, 则可自动完成刷新过程.

例如: 不保存刷新命令: AWDFLASH.EXE xxxxxxxx.bin /sn/py . 更多的命令行细节, 请通过AWDFLASH /all来查看.

第6章 常见问题解答

1: 新配置的超磐手主板, 不需要特殊设定, 厂家是否有建议的优化设置, 该如何操作?

BIOS内已经有提供自动优化功能, 当您配置好自己的电脑, 请开机时按“Del”键, 进入BIOS主界面, 选择“Load Optimized Defaults”, 然后按下<Enter>键, 选择“Y”以确认设置, 再以“Save & Exit Setup”保存设置并退出.

2: 为何新买的主板开机时会提示“Press F1 to continue Del to Enter SETUP <按“F1”继续或“Del”键进入BIOS设置>”?

因为目前配置的组装机时基本上不会安装软驱, 所以您需要开机时按“Del”键进入BIOS, 选择“Advanced BIOS Features”, 再选择“Boot Up Floppy Seek”, 然后设置为[Disabled]将软驱检测关闭.

3: 要去设置CPU, 内存等项目的工作频率与工作电压, 请问在BIOS的那个选项?

开机时按“Del”键进入BIOS主界面, 其工作频率与工作电压相关项目在“Q-TUNE BIOS”选项内. 内存的更详细的设置在“Advanced chipest Features”中“Dram configuration”中设置.

4: 为何在关机后鼠标灯仍然亮着?

因超磐手主板大部分支持PS/2键鼠开机功能(有的主板需要打开PS/2键鼠开机跳线), 故在关机状态时PS/2电路仍会存在有5VSB电压, 所以会出现关机后鼠标灯仍会亮着, 这是正常现象, 并非问题, 请您放心使用.

5: 为什么我的HD Audio在2003系统下一直有叹号提示?

在ALC88X, ALC86X 系列HD Audio高保真声卡安装Windows2003系统时, 需要加载Microsoft提供的Windows系统补丁程序, 否则安装声卡驱动后无法正确播放音频且设备管理器有惊叹号.

简体中文版 文件名: WindowsServer2003-KB901105-v3-x86-CHS.exe

官方下载链接地址:

<http://www.microsoft.com/downloads/details.aspx?displaylang=zh-cn&FamilyID=d0934d06-15b3-4a65-8c52-746beb24e86c>

英文版 文件名: WindowsServer2003-KB901105-v3-x86-ENU.exe

官方下载链接地址:

<http://www.microsoft.com/downloads/details.aspx?displaylang=en&FamilyID=d0934d06-15b3-4a65-8c52-746beb24e86c>

繁体中文版 文件名: WindowsServer2003-KB901105-v3-x86-CHT.exe

官方下载链接地址:

<http://www.microsoft.com/downloads/details.aspx?displaylang=zh-tw&FamilyID=d0934d06-15b3-4a65-8c52-746beb24e86c>

我们的配送光盘内附有英文版驱动补丁, 分32位和64位操作系统, 请您加以区分安装. 存放目录:

\DRIVER\realtek_audio\ALC88X

6 :超警手主板在使用HD Audio高保真新的声卡后,使用AC97标准的前置音效面板时,麦克风不能使用是何原因?

新的HD Audio新规范的声卡,建议您配置标准的具备HD Audio高保真规范的机箱前面板,以实现更多特性功能,而若您已经使用为AC97规范机箱前面板时,依声卡不同,您可能需要在Realtek HD音频管理器内将MIC音量调大,并禁用机箱前面板插孔检测功能。

方法:一.进入控制面板,选择“声音、语音和音频设备”,再调出“Realtek高清晰音频配置”界面,或从桌面右下角任务栏位置直接调出,如图(1)所示



图(1)

二. 启用后置麦克风功能

如图(2),选择“混频器”,将“Rear Pink in”X选状态取消并将音量调到最大



图(2)

图(3)

三. 启用前置麦克风功能

- 1.如图(3),选择“混频器”,将“Front Pink in”X选状态取消并将音量调到最大
- 2.如果您使用的并非HD Audio规范机箱前面板,您还需要设置一项禁用前面板插孔检测功能。

方法:如图(4),进入Realtek HD 音频管理器,选择“音频I/O”并点选管理面板右上“扳手图标”,在弹出界面中勾选“禁用前面板插孔检测”并单击“OK”键确认。



图（4）

7. 如何使用S-BIOS功能？

如果主板上贴有“S-BIOS”的字样，就表示主板支持此项功能，在BIOS发生异常启动失败时，在开机时快速按“HOME”（有的可以在BIOS中设置其它热键）调出S-BIOS界面，选择1或者2（1为从软驱恢复，2位从光盘恢复），再把主板自带光盘插入光驱，或者把写有bios文件和Awdf1ash.exe文件的磁盘插入软驱，还原BIOS。

8: SUPoX超磐手主板如何识别其真伪？

每片超磐手主板都有一个唯一的防伪码,其为刮刮卡模式,一般贴于主板LPT打印口或PS/2键鼠接口侧面.而查询方式有两种:

质量监督局热线8008102365与SUPoX官方网站提供入口查询: <http://www.12365.gov.cn/>

9: 超磐手驱动盘丢失,怎样可以得到主板驱动程序？

请进入超磐手官方网站<http://www.supox.cn> 对应主板型号查找驱动程序下载。

10: 如何查看主板序列号(SN码)？

序列号贴于主板的最后一根PCI插槽上。

11: 搭配AM2双核CPU出现重启,速度不正常,游戏卡机现象

下载以下链接地址双核CPU补丁程序和CPU优化程序就可解决。(解压后三个驱动都需加载)

[url]><http://www.epox.cn/downloadfile/driver/AMD%20Dual%20Driver.rar>

在有的主板自带光盘里面也会找到相应的双核驱动,位置在:\UTILITY\TOOLS\Dual core\WINXP里面安装里面的3个驱动。