

项目名称	液晶电视机功能表					
	LED背光	背光调节	背光记忆	人脸识别 (VFD)	多声道 (LAMP)	网络上网 (PMP)
LED背光	X	○	○	○	○	○
背光调节	X	X	○	○	○	○
背光记忆	○	○	○	○	○	○
人脸识别	○	○	○	○	○	○
多声道	○	○	○	○	○	○
网络上网	X	○	○	○	○	○
网络上网	○	○	○	○	○	○
人脸识别	○	○	○	○	○	○
网络上网	○	○	○	○	○	○
网络上网	X	○	○	○	○	○

○：表示该功能在整机所有规格型号的产品中均有提供，符合GB/T 1352-2003规定的最低要求以下。
 X：表示该功能在整机所有规格型号的产品中均有提供，符合GB/T 1352-2003规定的最低要求。
 ○：表示该功能在整机所有规格型号的产品中均有提供，符合GB/T 1352-2003规定的最低要求。
 ○：表示该功能在整机所有规格型号的产品中均有提供，符合GB/T 1352-2003规定的最低要求。
 ○：表示该功能在整机所有规格型号的产品中均有提供，符合GB/T 1352-2003规定的最低要求。
 ○：表示该功能在整机所有规格型号的产品中均有提供，符合GB/T 1352-2003规定的最低要求。
 ○：表示该功能在整机所有规格型号的产品中均有提供，符合GB/T 1352-2003规定的最低要求。

* 本产品外壳阻燃性能等级低于2级。

72-LN61FM-001

产品执行标准号:Q/WP2045-2006

产品标准备案号:QB/441300331047-2006

尊敬的客户:如在使用中遇到问题,请拨打TCL全国统一用户服务热线4008-123456咨询

TCL集团股份有限公司
 地址:广东省惠州市仲恺高新技术开发区十九号小区
 服务热线:4008-123456
 传真:0752-2636307
 邮编:516006

www.tcl.com

L37M61F/L42M61F/L46M61F

使用说明书

尊敬的客户,因本机功能较多,为了充分有效地应用各项功能,使用前,请仔细阅读本机使用说明书。

HDTV 1080P/1080i/720P 数字高清 液晶电视

创意感动生活
The Creative Life

TCL

简介、本机功能及特色

简介:

欢迎您选购TCL高分辨率多功能数码液晶电视。本产品是为了满足当今家庭、商业及工业应用的现实需要而设计的。LCD液晶电视集电视、电脑显示功能于一身，具有高显示品质及体积小、重量轻等优点，同时具有省电及无辐射等特性，新一代的液晶显示技术将为您提供舒适、安全、环保的全新视觉感受。

感谢您购买本公司产品！

本机功能

电视机功能

- ① 动态背光控制
- ② 多通道之间的画中画PIP/窗外部POP功能
- ③ 中、英文菜单
- ④ 全功能红外线遥控
- ⑤ 200个频道预选 (1-200)
- ⑥ AV立体声输入、S-端子、高潮、电脑及数字HDMI等接口
- ⑦ 全自动调音和手动调音
- ⑧ 五种音效，五段均衡
- ⑨ 全速USB2.0 (支持高清晰度)
- ⑩ 支持SDTV及HDTV模式 (480i/p、576i/p、720p、1080i/p)
- ⑪ TV状态无信号15分钟自动待机

电脑显示器功能

- ① 提供大屏幕显示，高分辨率以及超好的彩色准确度
- ② 提供精确的显示区域，自动调大小、自动居中，以及完美的几何图形
- ③ 支持电脑音频接入
- ④ 支持VGA、HDMI等接口

本机特色

- ① 动态背光控制
- ② 最新数码IC总线控制芯片
- ③ 内置3D Y/C分离技术
- ④ 低、耗电平双扩展线路
- ⑤ 色彩高保真自动跟踪系统
- ⑥ 液晶显示屏，屏屏绝无闪烁，减轻眼睛的紧张和疲劳
- ⑦ 采用高清晰度显示屏，具有高亮度、高对比度、大视角、响应时间快等优点
- ⑧ 智能化用户界面，贴近WINDOWS操作方式，用户只需点选菜单，操作简单快捷
- ⑨ 具有VGA、HDMI接口，可作高性能液晶电脑显示器使用，并可插接电脑音频实现多媒体功能
- ⑩ HDMI (影音快线) 接口，视频、音频一线传输
- ⑪ 两路USB接口，其中一路支持PicBridge协议的打印机

安全警告及注意事项

使用本产品前，请仔细阅读下列注意事项，并需要妥善保管以备日后查询。

产品 使用本产品时请按照下列规格要求

- ◆ 请不要用电或利器刺破机体背盖穿孔，以免妨碍机体散热。
- ◆ 请不要用锐利物、金属或液体接触信号接头或进入散热孔内，以免电路短路及产品损坏。
- ◆ 如果长时间不使用本产品，请将电源线插头拔下。
- ◆ 请不要尝试自行分解、拆卸本产品任何部分，这样的行为可能会损坏产品及对人体造成伤害，并使您所享有的产品保修失效。
- ◆ 请不要用手部直接触摸屏幕表面，这样可能会对屏幕造成物理损伤，且皮肤上的油脂若留在屏幕上将很难清除。
- ◆ 请不要对LCD屏幕施加压力，LCD屏幕是非常脆弱且易变形的。

电源

- ◆ 请使用三芯电源插头（带有接地端子）。

插头 在下列情况下，请拔下本产品的电源线：

- ◆ 如果长时间不使用本产品。
- ◆ 如果电源线或电源插座插头有损坏。
- ◆ 请严格按照使用手册说明进行产品连接或调整，请不要自行以非本手册说明范围内的方式或程序调整或操作本产品，如果难以非本说明手册的方式或程序调整或操作本产品及发生不可预见的状况，请即与本公司相关部门/技术人员取得联系。
- ◆ 如果产品要撞击或跌落，以免外壳破裂时。

电源线及信号连接线

- ◆ 请不要让任何物体压在电源线或信号连接线上。
- ◆ 请不要让本产品之电源线或信号连接线路经过过道，或人们可能常走动的地方，以避免线体被磨损。
- ◆ 请不要让电源线或信号线随风摆动。
- ◆ 请不要让本产品之电源线或信号连接线置于潮湿的地方。

使用环境

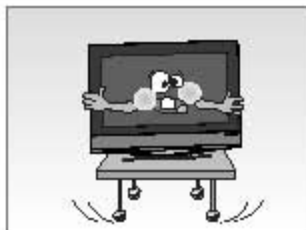

请勿将本产品置于不稳定的推车、椅子或桌子上

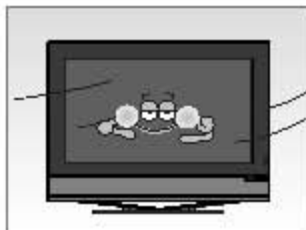

请将本产品置于通风环境良好的地方使用



请勿将本产品置于过热、冷或太潮湿的地方



请勿将本产品置于阳光直射照射的地方



设备不应放置水瓶或水罐，不应放置诸如花瓶一类的装有液体的物品



请勿将本产品置于灰尘较多的地方

清洁注意事项

- ◆ 清洁 LCD 屏幕时请使用干燥的软质纯棉布的布料或液晶专用清洁剂，以清除屏幕上的灰尘油污。
- ◆ 擦拭 LCD 屏幕表面时请勿施压。
- ◆ 请不要使用水及其它化学清洁剂擦拭 LCD 屏幕表面，化学剂可能会损伤 LCD 屏幕表面。

目录、技术规格

目录

简介、本机功能及特色	1
安全警告及注意事项	2
目录、技术规格	3
外观图解及安装连接说明	4
1. 主机面板	4
2. 主机背面	5
3. 天线/有线电视的连接方法	7
4. 遥控器	8
基本操作	10
菜单功能	11
1. 最基本操作	11
2. 静音设置	12
3. 声音设置	15
4. 功能设置	18
5. 高级设置	21
6. 画中画设置	23
7. 展台设置	25
8. 工厂调整	28
USB功能	29
1. 电源	29
2. 图片	29
3. 音乐	30
4. 画廊	31
5. 电影	31
6. 文本	32
7. 操作	32
8. USB设备使用问题	32
9. 无线输入(备选功能)	32
注: 有些机型没有无线输入功能	
快捷功能	33
1. 回按	33
2. 比例模式	33
3. 禁止	33
4. 信源	33
5. 显示和静音	33
其它	34
故障分析及排除	34
保修单	34

技术规格

伴音输出功率: L37M61F:	7W+7W
L42M61F:	7W+7W
L46M61F:	7W+7W
工作电压: 220V-50Hz	
额定耗电功率: L37M61F:	135W
L42M61F:	190W
L46M61F:	275W
可视图像对角线尺寸: L37M61F:	94cm
L42M61F:	107cm
L46M61F:	117cm
带底座电视机尺寸(宽×高×深):	
L37M61F:	947×696×230(mm)
L42M61F:	1058×765×270(mm)
L46M61F:	1150×838×273(mm)
整机净重: L37M61F:	约23kg
L42M61F:	约29kg
L46M61F:	约33kg
环境: 工作温度: 5°C-35°C	
工作湿度: 20%-80%	
储存温度: -15°C-45°C	
储存湿度: 10%-90%	
接收频道: 470MHz 全频道有线电视(DS1-57CH Z1-Z38CH)	
符合制式: 国际制式TV: PAL D/K, I, BG	
AV: NTSC3.58, NTSC4.43, PAL	
预节目记忆数量: 200个(1-200)	
状态指示方式: 屏幕显示	
调整状态指示: 屏幕菜单	
屏幕显示语言: 中文, 英文	
刷新率输入: 75Hz 不平衡	
AV视频接口(输入): 75Ω, 1.0Vp-p, RCA 端子	
AV音频接口(输入): 10kΩ, 0.5Vrms	
电脑模式支持的格式:	
640×350, 70Hz	
720×400, 70Hz	
640×400, 70Hz	
640×480, 60/65/72/75Hz	
800×600, 60/70/72/75Hz	
1024×768, 60/70/72/75Hz	
1152×864, 60/70/75Hz	
1280×768, 75Hz	
1280×960, 60/75Hz	
1280×1024, 60Hz	
高清模式支持的格式:	
480 I/P, 60Hz	
576 I/P, 50Hz	
720 P, 50/60Hz	
1080 I, 50/60Hz	
1080 P, 50/60Hz	
HDMI模式支持的格式: 包括上述所有格式	

外观图解及安装连接说明

1 主机面板

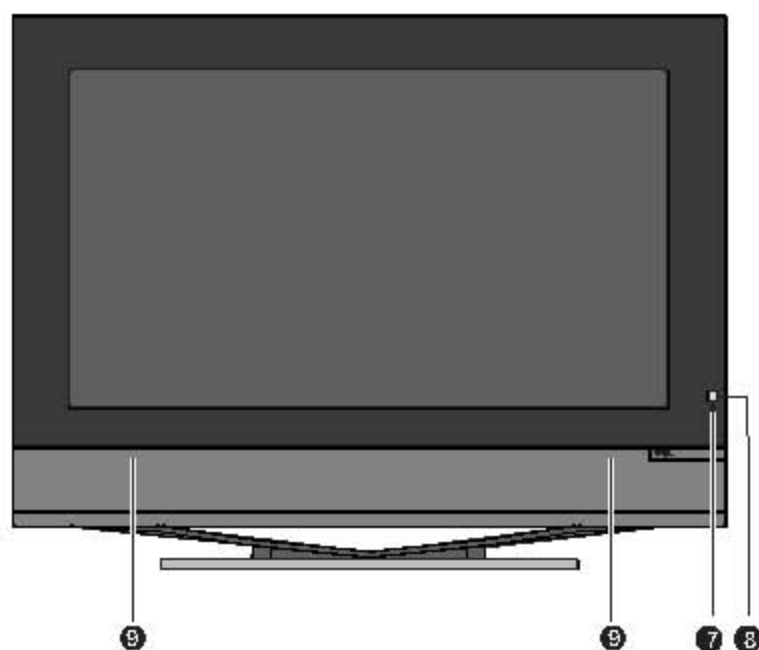

前面板按键示意图

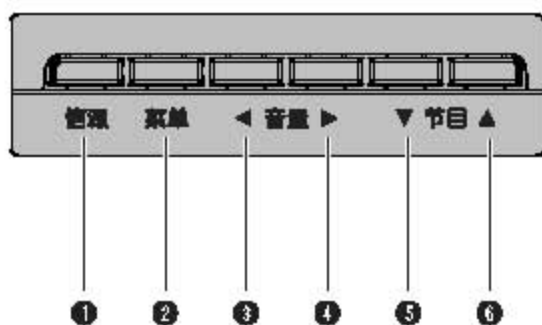

- | | | | | |
|--------|-------|---------|--------|--------|
| ① 电源键 | ② 菜单键 | ③ 音量减键 | ④ 音量增键 | ⑤ 节目减键 |
| ⑥ 节目增键 | ⑦ 指示灯 | ⑧ 遥控接收窗 | ⑨ 左右喇叭 | |

外观图解及安装连接说明

2 主机面板

机壳面板的如有增删配件，请以实物为准，本图只就端口功能标示示意

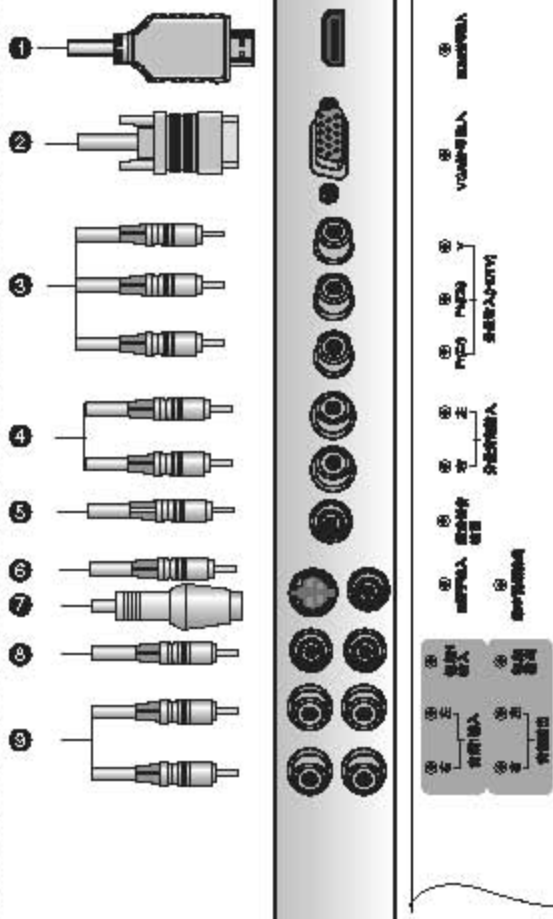
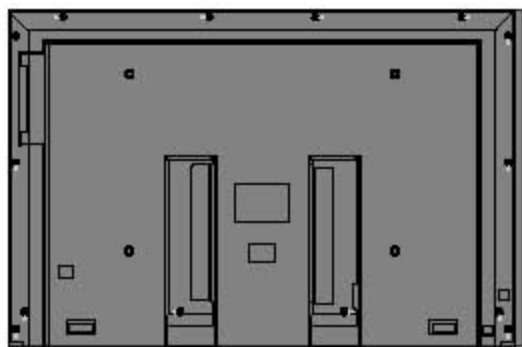

- ① HDVI信号输入：用HDMI信号连接线连接至具有同样输出端口的设备（DVD、机顶盒等）
- ② VGA 信号输入：用VGA 信号连接线连接至电脑主机上
- ③ 分量信号+DVI输入：将分量信号源（DVD、模拟影碟机、录像机或摄像机等）连接至分量信号输入端口
- ④ 分量/VGA 音频输入：将分量音频信号（DVD、模拟影碟机、录像机或摄像机等）或VGA音频信号连接至分量音频信号输入端口
- ⑤ 外接电源低音输出：可以接外接功率放大器
- ⑥ 数字音频输出：四组数字音频输出，可接数字解码功率放大器
- ⑦ S 端子输入：把 S 端子连接线连接至 DVD、模拟影碟机、录像机或摄像机等设备上
- ⑧ 视频1输入：把视频信号源（DVD、模拟影碟机、录像机或摄像机等）连接至视频输入端口
视频输出：将视频输出信号连接至其他电视机的视频输入端口
- ⑨ 音频1输入：把音频信号源（DVD、模拟影碟机、录像机或摄像机等）连接至音频输入（左、右）端口
（注：S 端子与视频1共用此端口）
音频输出：将音频输出（左、右）信号连接至其他电视机的音频输入端口

外观图解及安装连接说明

2 主机背板

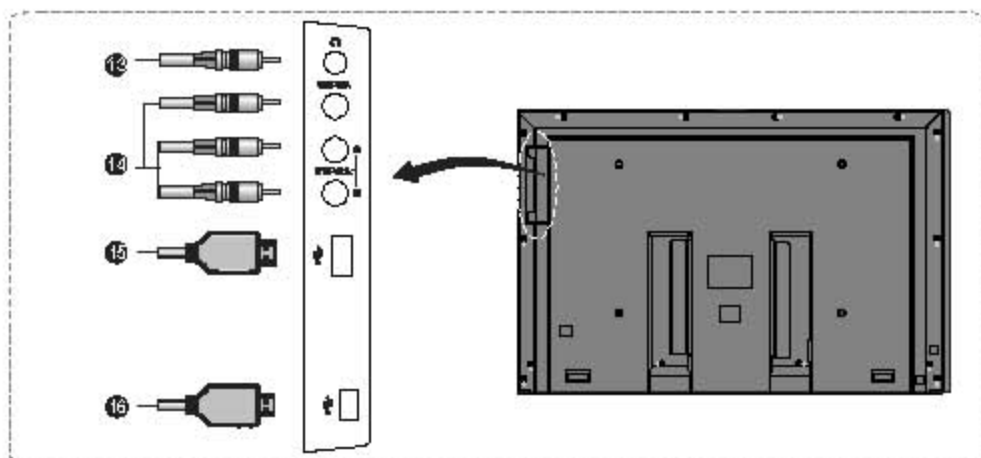
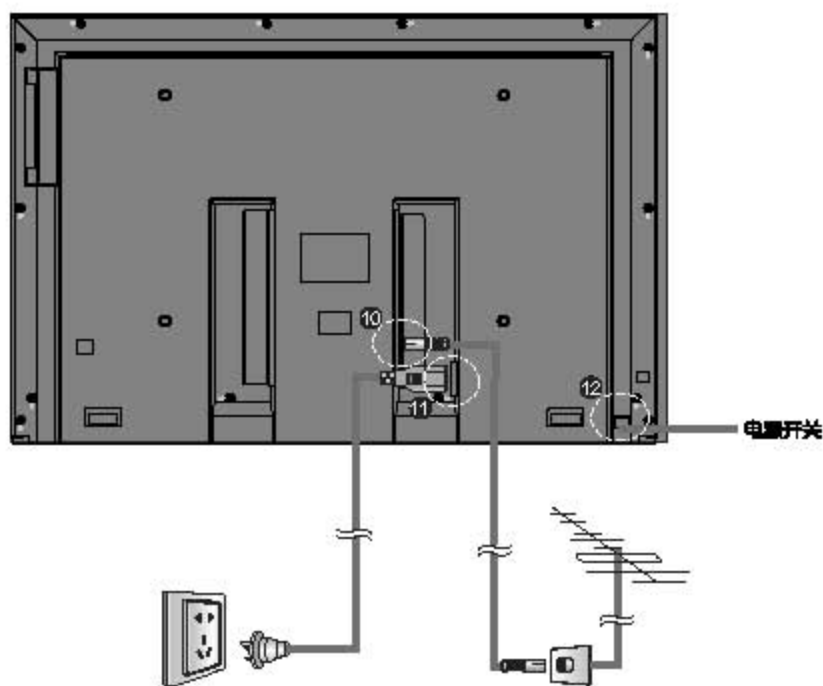

- ⑩ 天线输入：连接天线或 CATV 信号线
- ⑪ 交流电源：将市电220V电源连接至液晶电视机的电源接口
- ⑫ 电源开关：开启和关闭主机电源
- ⑬ 耳机接口：连接耳机
- ⑭ 视频/音频输入：把视频/音频信号线连接至视频/音频输入端口
- ⑮ USB接口：连接USB设备（USB接口状态以实物为准）
- ⑯ MiniUSB接口：连接打印机的USB设备

外观图解及安装连接说明

3 天线/有线电视的连接方法

一般常见的天线或有线电视信号接头有以下两种，按法如下图所示：

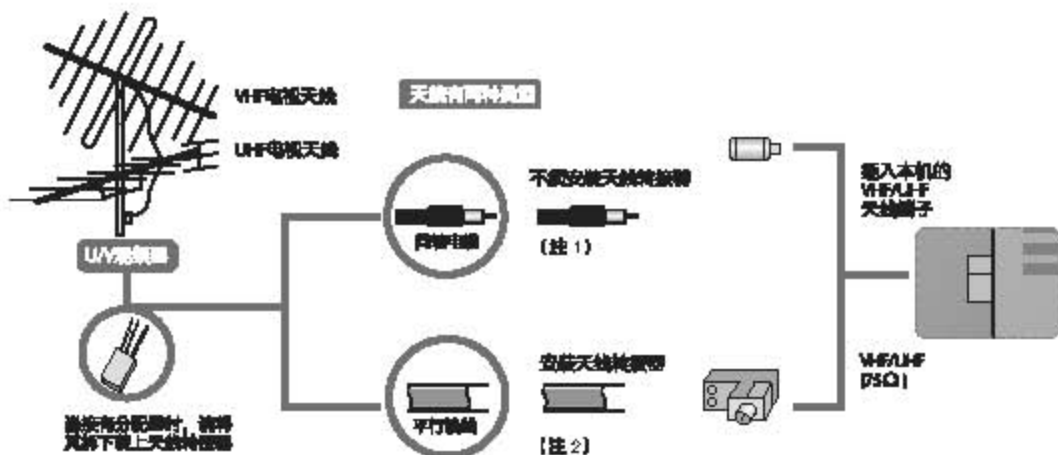

- ① 请将天线或有线电视接头与本机的天线接头连接。
- ② 如果您的天线不属于以上两种情况，或在安装时发现困难，请联系最近的经销商或电器行协助。

注：1、现行的室外天线或有线电视多已采用75Ω的圆形同轴电缆，建议您选用这种规格的连接线，可使信号达到最佳状况。请优先选用本机配置的有线电视电缆。
2、扁平式的天线或室内天线，属于较旧式的设计，有时可能使收视信号不够理想。

遥控器按键说明

4 遥控器

遥控器图解

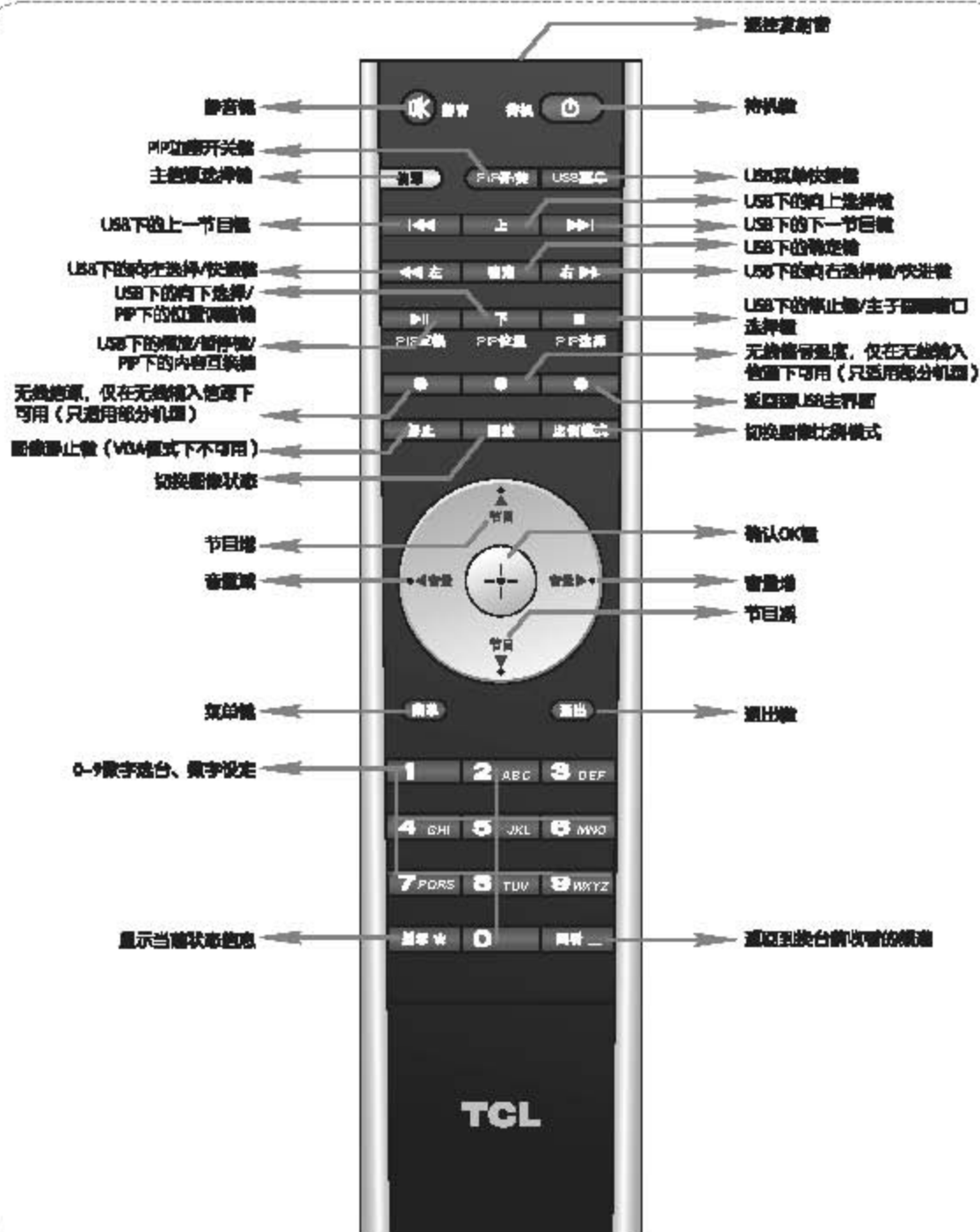

遥控器的使用注意事项

遥控器的使用请注意以下事项：

- ① 打开遥控器背面的电池盒盖，然后按电池盒内所标注的极性相应放入两节7号1.5V 电池，最后把电池盒盖盖上。
- ② 需将遥控器对准主机舱内的遥控器收音。若主机与遥控器之间有障碍物，遥控可能会失灵。
- ③ 为确保遥控器良好的操作性能，如发现操作不正常，请立即更换电池。
- ④ 不要将新、旧电池或不同型号的电池混合使用。
- ⑤ 电池电力微弱时会发生短路电脚现象，这会损坏遥控器。一旦发现电力微弱，应尽快更换电池。
- ⑥ 若长期不使用遥控器，请把电池取出，以免电池短路电脚。

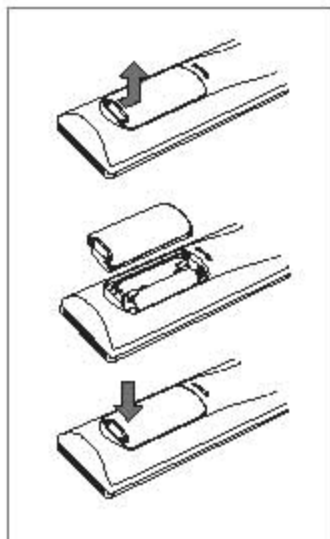

基本操作

在您打开电视机时，需要注意以下操作安全问题：

① 将电视机电源线连接至交流电源插座

机内所有线路均有绝缘保护，请以实物为准，本图只做基本连接解释示意

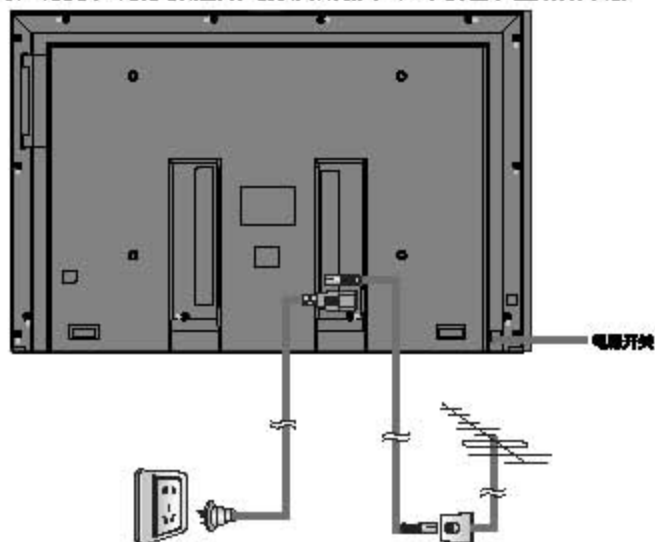

② 开机



按下电视机上的电源开关上的“T”键，打开电视机。“0”代表断开电源，“1”代表接通电源。



在开机状态下按下遥控器上的待机键，电视机进入待机状态，电视机上的指示灯亮；在待机状态下按下遥控器待机键或主机节目选择键，电视机进入开机状态。

③ 关机

按下遥控器上的“待机”键，电视机的待机指示灯亮，此时，电视机进入待机状态，按下主机上的电源开关“0”键，可切断电视机的电源。



注：如果很长时间不使用本机，那么请将交流电源线插头拔出插座。

④ 自动搜台（只在TV模式下可用）

按下遥控器或本机上的开台/屏保/休眠键；
按下节目/频道键切换频道；
按下音量键进入下一频道，按节目/频道键“自动搜台”键；
按下音量键进入搜台状态；
按下屏幕键退出搜台状态，再按下屏幕键退出全屏；
按台标键，可以用遥控器操作换台等功能。

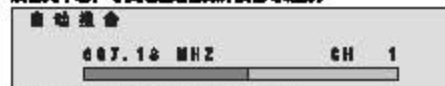

注：开台搜台时会接收以前所有频道数据。

菜单功能

⑤ 改变频道（音量）的简单快捷操作



按下遥控器上的节目增/减键可切换频道（音量的增/减或音量增/减键）



按下电视机上的节目增/减键也可切换频道（音量的增/减或音量增/减键）



按下遥控器上的静音键可直接选择静音（按下节目增/减键作静音，电视机会自动转向该节目）

⑥ 信源切换

确认各信源连接电视正正常后，按下遥控器的信源键开启信源快捷菜单；
按下节目增/减键选择需要的信源；
按下音量增/减键确认已选择的信源；
停止调节后10秒钟快捷菜单消失。
注：某些机型不具备无线输入功能，信源菜单中无无线输入选项。

注：机身上按键的使用，请参考遥控器的操作说明进行，以下说明所述音量<左/右>用音量增/减键代替，节目<左/右>用节目增/减键代替。



本机使用一个超薄菜单系统来引导您进行操作，下面介绍如何利用遥控器将相应按键来操作超薄菜单系统以达到您满意的视听效果

1 最基本操作

- ① 按下遥控器/面板上的菜单键开启超薄主菜单。
- ② 要选中显示所需要的菜单或选项，按节目增/减键。
- ③ 要进入所选择的菜单或选项，按音量增/减键或确定键。
- ④ 要返回前一个菜单或选项，按菜单键。
- ⑤ 要改变您所选择选项的设置，按音量增/减键或节目增/减键。
- ⑥ 要关闭菜单，按菜单键。

以下的操作说明及插图基本上是在TV的信号状态下的，如有例外将会特别注明

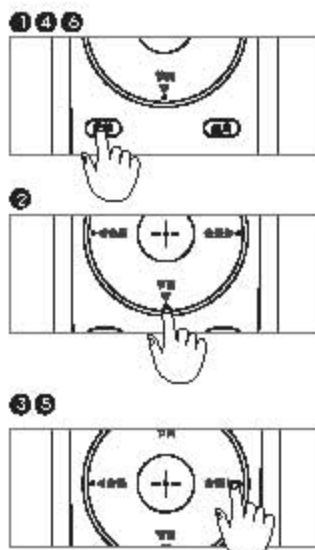

菜单功能

2 图像设置

亮度—调节画面的背景亮度，一般与对比度配合使用

- 1 按下遥控器的菜单键开启屏幕主菜单。
- 2 默认设定状态下左画主菜单部分的选择块停留在图像设置图标上，如果没在图像设置图标上请按节目增/减键选择图像设置图标。
- 3 按下音量增键或确认键进入下一级菜单，按节目增/减键选择“亮度”选项。
- 4 按下音量增键进入调节状态，按音量增/减键调节所需亮度。
- 5 按下菜单键退出调节状态，再按下菜单键返回上一级菜单。

① ② ⑤ 流程图



对比度—调节画面的黑白层次，适当的对比度可使画面清晰明亮

- 1 按下遥控器的菜单键开启屏幕主菜单。
- 2 按下节目增/减键选择图像设置图标。
- 3 按下音量增键或确认键进入下一级菜单，按节目增/减键选择“对比度”选项。
- 4 按下音量增键进入调节状态，按音量增/减键调节所需对比度。
- 5 按下菜单键退出调节状态，再按下菜单键返回上一级菜单。

① ② ⑤ 流程图，基本亮度设置



菜单功能

色调 (NTSC制式可调) - 调节画面的色调, 达到颜色正常

- 1 按下遥控器的菜单键打开屏幕主菜单。
- 2 按下节目键/减键选择图像设置图标。
- 3 按下音量增键或确认键进入下一级菜单, 按节目键/减键选择“色调”选项, 在非NTSC制式状态下是不可调的, 在NTSC制式下即可调节。
- 4 按下音量增键进入调节状态, 按音量键/减键调节所需色调。
- 5 按下菜单键退出调节状态, 再按下菜单键返回上一级菜单。

①②⑤ 简图略, 基本同亮度设置



此为半NTSC制式时的菜单, 色调不可调



此为NTSC制式时的菜单, 色调可调

清晰度-调节画面清晰度

- 1 按下遥控器的菜单键打开屏幕主菜单。
- 2 按下节目键/减键选择图像设置图标。
- 3 按下音量增键或确认键进入下一级菜单, 按节目键/减键选择“清晰度”选项。
- 4 按下音量增键进入调节状态, 按音量键/减键调节所需清晰度。
- 5 按下菜单键退出调节状态, 再按下菜单键返回上一级菜单。

①②③⑤ 简图略, 基本同亮度设置



饱和度-调节色彩的鲜艳度, 饱和度

- 1 按下遥控器的菜单键打开屏幕主菜单。
- 2 按下节目键/减键选择图像设置图标。
- 3 按下音量增键或确认键进入下一级菜单, 按节目键/减键选择“饱和度”选项。
- 4 按下音量增键进入调节状态, 按音量键/减键调节所需饱和度。
- 5 按下菜单键退出调节状态, 再按下菜单键返回上一级菜单。

①②③⑤ 简图略, 基本同亮度设置



菜单功能

色温—调节画面的冷暖感觉

- 1 按下遥控器的菜单键开启屏幕主菜单。
- 2 按下节目地/频道选择按钮设置图标。
- 3 按下音量增键或确认键进入下一级菜单，按节目地/频道选择“色温”选项。
- 4 按下音量增键进入调节状态，按音量增/减键选择所需的色温。
- 5 按下菜单键退出调节状态，再按下菜单键返回上一级菜单。

1 2 3 5 简图略，基本再亮度设置



有三种色温可以选择，分别为冷色、标准、暖色。
冷色色温使体色调偏青绿，暖色色温使体色调偏橙红。
标准色温介于两者之间。

比例模式—调整画面比例（当处于多画面模式时，比例模式无作用）

- 1 按下遥控器的菜单键开启屏幕主菜单。
- 2 按下节目地/频道选择按钮设置图标。
- 3 按下音量增键或确认键进入下一级菜单，按节目地/频道选择“比例模式”选项。
- 4 按下音量增键进入调节状态，按下音量增/减键选择所需的模式。
- 5 按下菜单键退出调节状态，再按下菜单键返回上一级菜单。

1 2 5 简图略，基本再亮度设置



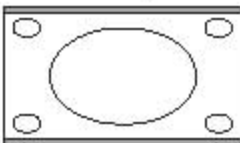

注：不同状态下比例模式的选项会有所不同，在高清和HDMI状态下，输入1080i格式信号时，有“全屏”比例模式可供用户选择，用于显示较宽画面的全屏画面。部分DVD输入时，使用此模式屏幕会显示无宽银幕信息的图标，此时请使用“全屏”显示模式。在“全屏”模式下，再按源认为关，打开PP时，比例模式会自动切换回“全屏”模式。

- 4  全屏比例模式：在4:3模式下按置画面的正确比例，在此模式下播放4:3画面，水平方向将被放大

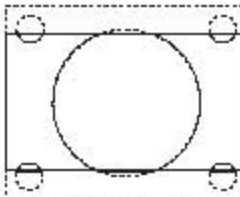

- 4  16:9比例模式：当播放的画面上下有黑色边框时使用此比例模式



- 4  4:3字幕缩放：原始画面图标的情况下调屏播放4:3画面（当播放的画面上部有黑色边框，下部有字幕时使用）

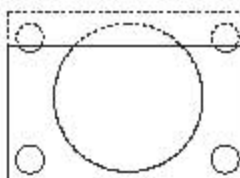

- 4  4:3比例模式：画面两侧有黑色边框带

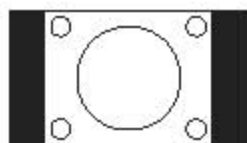

- 4  非线性模式：4:3格式播放画面，拉伸左边和右边区域，中间不变

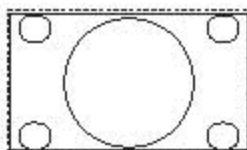

- 4  16:9比例模式：画面两侧有较窄的黑色边框带

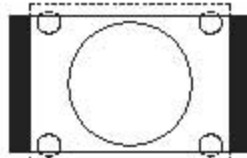

图像模式-调节画面图像效果

- 1 按下遥控器的菜单键开启屏幕主菜单。
- 2 按下节目键/功能键选择图像设置图标。
- 3 按下音量增键或确认键进入下一级菜单，按节目键/功能键选择“图像模式”选项。
- 4 按下音量增键进入调节状态，按音量键/功能键选择所需的图像模式。
- 5 按下菜单键退出调节状态，再按下菜单键返回上一级菜单。
注：有四种图像模式：标准、明亮、柔和、用户模式，推荐使用标准模式。

3 声音设置

音量-调节电视机的音量

- 1 按下遥控器的菜单键开启屏幕主菜单。
- 2 按下节目键/功能键选择声音设置图标。
- 3 按下音量增键或确认键进入下一级菜单，按节目键/功能键选择“音量”选项。
- 4 按音量键/功能键调节所需音量。
- 5 按下菜单键退出调节状态，再按下菜单键返回上一级菜单。

1 2 5 简图吧，基本亮度设置



平衡-调节左右喇叭声音大小比例

- 1 按下遥控器的菜单键开启屏幕主菜单。
- 2 按下节目键/功能键选择声音设置图标。
- 3 按下音量增键或确认键进入下一级菜单，按节目键/功能键选择“平衡”选项。
- 4 按音量键/功能键调节所需的平衡量。
- 5 按下菜单键退出调节状态，再按下菜单键返回上一级菜单。

1 2 5 简图吧，基本亮度设置



注：正常情况下请将平衡数值设置为30。

菜单功能

耳机音量-调节耳机输出的音量大小

- 1 按下遥控器的菜单键开启屏幕主菜单。
- 2 按下节目键/遥控器选择声音设置图标。
- 3 按下音量增键或确认键进入下一级菜单，按节目键/遥控器选择“耳机音量”选项。
- 4 按音量增/减键调节所需音量。
- 5 按下菜单键退出调节状态，再按下菜单键返回上一级菜单。

1 2 5 快捷键，基本亮度设置



数字音频-调节数字音频SPDIF的输出音量

- 1 2 5 同上
- 3 按下音量增键或确认键进入下一级菜单，按节目键/遥控器选择“数字音频”选项。
- 4 按下音量增/减键调节数字音频的输出音量。

注：使用此功能需外接数字功率放大器。
开机时，请先开电视机，再开数字功率放大器。

自动音量-选择是否使用自动音量控制功能

- 1 按下遥控器的菜单键开启屏幕主菜单。
- 2 按下节目键/遥控器选择声音设置图标。
- 3 按下音量增键或确认键进入下一级菜单，按节目键/遥控器选择“自动音量”选项。
- 4 按音量增/减键选择是否打开自动音量控制功能。
- 5 按下菜单键退出调节状态，再按下菜单键返回上一级菜单。

1 2 3 5 快捷键，基本亮度设置



可以选择开关。此选项只在AV模式下有效。
不同的电视频道声音大小有时相差较大。打开自动音量控制功能会自动使各电视频道声音大小基本一致。

音效设置—调节电视机的声音效果

- 1 按下遥控器的菜单键开启屏幕主菜单。
- 2 按下节目增/减键选择声音设置图标。
- 3 按下音量增键或确认键进入下一级菜单，按节目增/减键选择“音效设置”选项。
- 4 按下音量增键进入下级菜单调节状态，按音量增/减键选择所需音效。
- 5 按下菜单键退出调节状态，再按下菜单键返回上一级菜单。

注：音效状态始终使用“立体声”模式。

①②③⑤ 简图略，基本同亮度设置



有五种音效可以选择，分别是立体声、影院、新闻、音乐、用户

音效中的均衡器—显示当前音效设置中各个频率的比重，或调整台设定音效中各个频率的比重

- 1 按下遥控器的菜单键开启屏幕主菜单。
- 2 按下节目增/减键选择声音设置图标。
- 3 按下音量增键或确认键进入下一级菜单，按节目增/减键选择“音效设置”选项。
- 4 按下音量增键进入下级菜单调节状态，按音量增/减键选择音效模式，按节目增/减键选择相应的频率均衡器的频率。
- 5 按下音量增/减键调节该中的频率点的输出幅度，默认为50，大于“50”会提升输出幅度，小于“50”会降低输出幅度。
- 6 按下菜单键退出调节状态，再按下菜单键返回上一级菜单。

①②③⑤ 简图略，基本同亮度设置



注：调整均衡器设置后，音效将自动变为用户

菜单功能

4 功能设置

菜单语言-选择菜单语言

- 1 按下遥控器的菜单键开启屏幕主菜单。
- 2 按下节目键/功能键选择功能设置图标。
- 3 按下音量键或确认键进入下一级菜单，按节目键/功能键选择“菜单语言”选项。
- 4 按音量键/功能键选择需要的语言，有两种模式可以选择，分别为中文、English。
- 5 按下菜单键退出调节状态并返回上一级菜单。

①②⑤ 快捷键，基本得亮度设置



菜单位置-调节菜单在屏幕上的位置

- 1 按下遥控器的菜单键开启屏幕主菜单。
- 2 按下节目键/功能键选择功能设置图标。
- 3 按下音量键或确认键进入下一级菜单，按节目键/功能键选择“菜单位置”选项。
- 4 按下音量键/功能键进入调节状态，按音量键/功能键选择您需要的菜单位置，有五个位置可以选择，分别是居中、左下、右下、左上、右上。
- 5 按下菜单键退出调节状态并返回上一级菜单。

透明度-调节菜单的透明度

- 1 按下遥控器的菜单键开启屏幕主菜单。
- 2 按下节目键/功能键选择功能设置图标。
- 3 按下音量键或确认键进入下一级菜单，按节目键/功能键选择“透明度”选项。
- 4 按下音量键/功能键调整到您需要的透明度，默认为“3”，“0”为菜单背景不透明。
- 5 按下菜单键退出调节状态并返回上一级菜单。

换台模式-设置TV状态下转台时画面模式

- 1 按下遥控器的菜单键开启屏幕主菜单。
- 2 按下节目键/功能键选择功能设置图标。
- 3 按下音量键或确认键进入下一级菜单，按节目键/功能键选择“换台模式”选项。
- 4 按下音量键/功能键选择转台画面显示还是黑屏。
- 5 按下菜单键退出调节状态并返回上一级菜单。
注：推荐使用禁止模式。

菜单功能

降噪-调节图像数字降噪的强弱（VGA和HDMI信号下无作用）

- 1 按下遥控器的菜单键打开屏幕主菜单。
- 2 按下节目地/减键选择功能设置图标。
- 3 按下音量增键或确认键进入下一级菜单，按节目地/减键选择“降噪”选项。
- 4 按音量地/减键选择所需的降噪设置。
- 5 按下菜单键退出调节状态，再按下菜单键返回上一级菜单。

1 2 3 5 降噪时，基本亮度设置



注：有四种强度可以选择，分别为关、低、中、高，推荐设置为中。

日期-调节电视机中的日期设置

- 1 按下遥控器的菜单键打开屏幕主菜单。
- 2 按下节目地/减键选择功能设置图标。
- 3 按下音量增键或确认键进入下一级菜单，按节目地/减键选择“日期”选项。
- 4 按音量地/减键选择所需调节日期项：年、月、日。
- 5 选中调节项后，按节目地/减键调节数字。
- 6 按确认键存储设置。
- 7 按下菜单键返回上一级菜单。

时间-设置时间

- 1 按下遥控器的菜单键打开屏幕主菜单。
- 2 按下节目地/减键选择功能设置图标。
- 3 按下音量增键或确认键进入下一级菜单，按节目地/减键选择“时间”选项。
- 4 按下音量地/减键选择需要修改的时间项：小时/分钟/秒。
- 5 按下节目地/减键增减数值。
- 6 按下菜单键退出调节状态，再按下菜单键返回上一级菜单。

注：时间设置完成后，由机身内电池保存，用户开关机不受影响。

1 2 5 降噪时，基本亮度设置



菜单功能

定时-定时开机及开机信源、频道的设定

- 1 按下遥控器的菜单键打开屏幕主菜单。
- 2 按下节目增/减键选择功能设置图标。
- 3 按下音量增键或确认键进入下一级菜单，按节目增/减键选择“定时”选项。
- 4 按下音量增键或确认键进入下一级菜单，按节目增/减键选择需要设定选项。
- 5 按下音量增键进入调节状态，按节目增/减键或音量增/减键修改需要的设定。
 - ① 定时开机 ② 开机时间 ③ 开机信源 ④ 开机频道
 - ⑤ 定时关机 ⑥ 关机时间
- 6 按下菜单键退出调节状态，再按下菜单键返回上一级菜单。

① ② ③ ⑥ 简图略，基本同频道设置



定时开机有三种选择，分别为关、单次、每天



定时关机有三种选择，分别为关、单次、每天

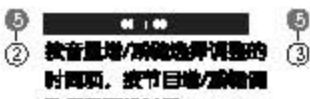

按音量增/减键选择调整的时间项，按节目增/减键调整所需开机时间

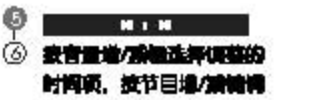

按音量增/减键选择调整的时间项，按节目增/减键调整所需关机时间



按音量增/减键选择定时开机信源（有源机型不具备无源输入）



如果开机信源是电视，则此处可以设置开机后的频道

日历-浏览日期

- 1 按下遥控器的菜单键打开屏幕主菜单。
- 2 按下节目增/减键选择功能设置图标。
- 3 按下音量增键或确认键进入下一级菜单，按节目增/减键选择“日历”选项。
- 4 按下音量增键进入子菜单的调节状态，按音量增/减键选择需要更改项，按节目增/减键更改数值。
- 5 按下确认键退出调节状态，再按下菜单键返回上一级菜单。

① ② ⑤ 简图略，基本同频道设置



④



菜单功能

5 高级设置

电影模式-使以电影方式录制的节目画面更稳定,效果更好

- 1 按下源选择的菜单键开启屏保主菜单。
- 2 按下节目键/减键选择高级设置图标。
- 3 按下音量增键或确认键进入下一级菜单,按节目键/减键选择“电影模式”选项。
- 4 按音量增/减键选择电影模式为“开”或“关”。
- 5 按下菜单键退出调节状态,再按下菜单键返回上一级菜单。

① ② ③ ⑤ 简图略,基本同亮度设置



4 可以选择开或关,默认为“关”。

注:此项在电脑、高清、HDMI和USB输入下无作用。

AV输出-选择AV输出端口的信源

- 1 ② ⑤ 同上
- 3 按下音量增键或确认键进入下一级菜单,按节目键/减键选择“AV输出”选项。
- 4 按下音量增/减键选择所需输出的信源。
注:未设置时开机默认的播出信源为视频1。

① ② ③ ⑤ 简图略,基本同亮度设置



4 有四种AV输出方式可选,分别是电视、视频1、视频2、S-端子,不同信源下信源不同,关机后记忆已设置的状态。

肤色校正-提供用户可控的肤色效果(VGA和HDMI信源下无作用)

- 1 ② ⑤ 同上
- 3 按下音量增键或确认键进入下一级菜单,按节目键/减键选择“肤色校正”选项。
- 4 按下音量增/减键调整肤色校正的开/关状态。

① ② ③ ⑤ 简图略,基本同亮度设置



注:此项设置后关机可记忆。

菜单功能

调色板—提供用户喜爱的颜色体系的调节（VGA和HDMI信号下无作用）

- 1 按下遥控器按键打开屏幕主菜单。
- 2 按下节目增/减键选择高级设置图标。
- 3 按下音量增键或确认键进入下一级菜单，按节目增/减键选择“调色板”选项。
- 4 按下音量增键或确认键进入调节子菜单状态，按节目增/减键选择需要调节的选项。
- 5 按音量增/减键调节相应选中颜色的浓度。
- 6 按下菜单键退出调节状态，再按下菜单键返回上一级菜单。

注：本项的调节若出现调节不连续的状态，可选择其中的“复位”项，按音量增/减键执行复位操作，即可恢复正常。

1 2 3 5 简图略，基本同亮度设置



背光—调节液晶屏的背光亮度的

- 1 2 5 同上
- 3 按下音量增键或确认键进入下一级菜单，按节目增/减键选择“背光”选项。
- 4 按下音量增键进入调节状态，按音量增/减键调节所需背光亮亮度。

动态背光—自动调节背光源的亮度，提升画面层次（VGA信号下无作用）

- 1 2 5 同上
- 3 按下音量增键或确认键进入下一级菜单，按节目增/减键选择“动态背光”选项。
- 4 按音量增/减键调整此功能是否开启。

注：此项开机默认选择为“关”。

1 2 3 5 简图略，基本同亮度设置



可选择开/关

动态对比度—自动调节画面的对比度，提升画面质量（VGA信号下无作用）

- 1 2 5 同上
- 3 按下音量增键或确认键进入下一级菜单，按节目增/减键选择“动态对比度”选项。
- 4 按音量增/减键调整此功能是否开启。

注：此项开机默认选择为“关”。

1 2 3 5 简图略，基本同亮度设置



可选择开/关

出厂设置-恢复工厂默认值

- ① ② 同上
- ③ 按下音量增或确认键进入下一级菜单，按节目键/减键选择“出厂设置”选项。
- ④ 按下音量增或确认键进入执行恢复出厂设置程序，屏幕显示复位进度。完成后，电视转到电视管理界面。
- ⑤ 按下音量增或确认键执行相应操作。
- ⑥ 按下菜单键退出调节状态并返回上一级菜单。
注：执行出厂设置操作后，请重新开机。

① ② ⑤ 简图略，基本亮度设置

③



6 画中画设置

多画面-选择画中画或画外画

- ① 按下遥控器的菜单键打开屏幕主菜单。
- ② 按下节目键/减键选择画中画设置图标。
- ③ 按下音量增或确认键进入下一级菜单，按节目键/减键选择“多画面”选项。
- ④ 按音量增/减键选择需要的画面模式。
如：PIP（画中画），POP（画外画）。
- ⑤ 按下菜单键退出调节状态，再按下菜单键返回上一级菜单。

① ② ③ ⑤ 简图略，基本亮度设置

④



④



单画面状态简图



PIP 画面状态简图



POP 画面状态简图

注：POP模式下，默认左边图像1为主画面，图像2为子画面。

子画面信源-选择子画面的信源（在PIP、POP模式下均可操作）

- ① 按下遥控器的菜单键打开屏幕主菜单。
- ② 按下节目键/减键选择画中画设置图标。
- ③ 按下音量增或确认键进入下一级菜单，按节目键/减键选择“子画面信源”选项。
- ④ 按音量增/减键选择需要的子画面信源。
- ⑤ 按下菜单键退出调节状态，再按下菜单键返回上一级菜单。

注：子画面信源的选择受当前主画面选择状态和电视的匹配关系的限制，具体状态请参考图表。

菜单功能

PIP/POP使用时的信号组合：

子画面 主画面	电视	视频1	视频2	S-端子	高清	电脑	HDMI	USB	无线接收
电视	×	×	×	×	●	●	●	×	×
视频1	×	×	×	×	●	●	●	×	×
视频2	×	×	×	×	●	●	●	×	×
S-端子	×	×	×	×	●	●	●	×	×
高清	●	●	●	●	×	×	●	×	×
电脑	●	●	●	●	×	×	●	×	×
HDMI	●	●	●	●	●	●	×	×	×
USB	×	×	×	×	×	×	×	×	×
无线接收	×	×	×	×	×	×	×	×	×

注：×表示相关信号的组合不能组合，●表示相关信号的组合可以组合。
某些机型不支持无线接收功能。



注：使用遥控器上的快捷键可以快速切换子画面的信号，不支持的模式在菜单中对应的条目会变成灰色，并不可选择。

子画面大小-调节PIP(画中画)时子画面的大小

- ① ② ⑤ 同上
- ③ 按下音量增减键确认键进入下一级菜单，按节目键/源键选择“子画面大小”选项。
- ④ 按音量增/减键调节画中画模式的子画面大小。
注：有大、中、小三种选项，推荐选择“大”。
POP(窗外画)时，此项不能操作。

① ② ③ ⑤ 同图吧，基本同亮度设置



子画面位置-调节PIP(画中画)时子画面在屏幕的位置

- ① ② ⑤ 同上
- ③ 按下音量增减键确认键进入下一级菜单，按节目键/源键选择“子画面位置”选项。
- ④ 按音量增/减键调节子画面在屏幕的位置。
注：POP(窗外画)时，此项不能操作。



注：依序有四种选项左上-左下-右下-右上。

颜色边缘-改变子画面边框的颜色

- ① ② ⑤ 同上
- ③ 按下音量增减键确认键进入下一级菜单，按节目键/源键选择“边缘颜色”选项。
- ④ 按音量增/减键调节子画面边框的颜色。

声音选择-选择电视机主扬声器播放的声音来自主画面或子画面

- ① ② ⑤ 同上
- ③ 按下音量增减键确认键进入下一级菜单，按节目键/源键选择“声音选择”选项。
- ④ 按音量增/减键选择扬声器播放的声音来源于主画面还是子画面信号的声音。
注：默认选择为主画面，关机再开机后PIP功能关闭，恢复默认状态。

菜单功能

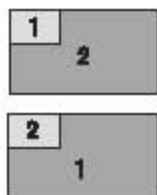

画面交换—在PIP开时，调节此项可以互换主画面和子画面的位置

- ① ② ⑤ 同上
- ③ 按下音量键或确认键进入下一级菜单，按节目键/频道选择“画面交换”选项。
- ④ 按音量键/频道键可以来回切换主/子画面在屏幕的位置。
注：扬声器播放和声音只跟随切换后的主画面。

7 搜台设置（只有在TV信号下可用）

彩色系统—选择视频信号制式，中国大部分地区TV信号下请设置为PAL

- ① 按下遥控器的菜单键打开屏幕主菜单。
- ② 按下节目键/频道选择搜台设置图标。
- ③ 按下音量键或确认键进入下一级菜单，按节目键/频道选择“彩色系统”选项。
- ④ 按音量键/频道键选择需要的制式。
- ⑤ 按下菜单键退出调节状态，再按下菜单键返回上一级菜单。

① ② ③ ⑤ 同图例，基本亮度设置



有三种彩色系统格式可选，分别是PAL、NTSC、自动。
注：中国大部分地区默认选择为PAL，自动搜台时，不影响PP、POP子画面播放。NTSC为某些地区和地区选用的制式，本机不支持标准的RF NTSC-M制式，但可以接收信号。

伴音制式—选择伴音制式

- ① 按下遥控器的菜单键打开屏幕主菜单。
- ② 按下节目键/频道选择搜台设置图标。
- ③ 按下音量键或确认键进入下一级菜单，按节目键/频道选择“伴音制式”选项。
- ④ 按音量键/频道键选择需要的制式。
- ⑤ 按下菜单键退出调节状态，再按下菜单键返回上一级菜单。

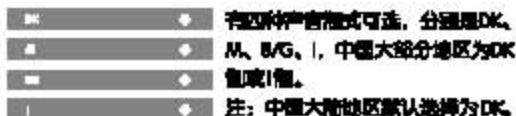

有四种伴音制式可选，分别是DK、M、B/G、I，中国大部分地区为DK制或I制。
注：中国大部分地区默认选择为DK。

菜单功能

自动搜台-进入自动搜台功能

- 1 按下遥控器的菜单键开启屏幕主菜单。
- 2 按下节目键/频道选择键搜台设置图标。
- 3 按下音量增键确认键进入下一级菜单，按节目键/频道选择“自动搜台”选项。
- 4 按下音量增键确认键进入自动搜台状态。
- 5 按下菜单键退出搜台状态，再按下菜单键返回上一级菜单。

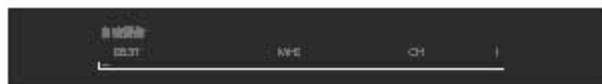

注:在搜台进行过程中,按菜单键或退出键退出搜台状态。

手动搜台-进入手动搜台功能

- 1 按下遥控器的菜单键开启屏幕主菜单。
- 2 按下节目键/频道选择键搜台设置图标。
- 3 按下音量增键确认键进入下一级菜单，按节目键/频道选择“手动搜台”选项。
- 4 按下音量增键确认键进入手动搜台子菜单，再按音量增/减键选择手动搜台的频道号。
- 5 按下节目键/频道选择键手动搜台指示条。
- 6 按音量增键开始手动搜台，搜到台后自动停止搜台。
- 7 若用户对当前台保留，按节目键/频道选择保存台页。
- 8 按确认键存储当前节目。
- 9 重复步骤4-7可以连续存台。
- 10 若不存当前频道节目，则执行步骤4可以连续搜台。
- 11 按下菜单键返回上一级菜单。



手动微调-进入微调功能

- 1 按下遥控器的菜单键开启屏幕主菜单。
- 2 按下节目键/频道选择键搜台设置图标。
- 3 按下音量增键确认键进入下一级菜单，按节目键/频道选择“手动微调”选项。
- 4 按音量增/减键进行微调，调节时，显示的搜台频率会相应变化。
- 5 按下菜单键退出调节状态，再按下菜单键返回上一级菜单。

- 1 2 3 5 简图图，基本同微调设置



频率-显示当前频道的接收频率，不做调整用途

- 1 2 同上
- 3 按下音量增键确认键进入下一级菜单，即可看到当前频道的发射频率数值。
- 4 按下菜单键退出调节状态，再按下菜单键返回上一级菜单。

频道编辑-实现频道互换或跳跃功能

跳跃-进入台号跳跃功能

- 1 按下遥控器的菜单键打开屏幕主菜单。
- 2 按下节目增/减键选择频道设置图标。
- 3 按下音量增或减键进入下一级菜单，按节目增/减键选择“频道编辑”选项。
- 4 按下音量增或减键进入下一级菜单，按音量增/减键选择要编辑的当前频道号，按节目增/减键选择“跳跃”功能。
- 5 按音量增/减键选择“开”或“关”，选“开”时，当前频道在以后的换台操作中不出现。
- 6 按下菜单键退出调节状态，再按下频道键返回上一级菜单。

交换-进入交换功能

- 1 2 3 同上。
- 4 按下音量增或减键进入下一级菜单，按节目增/减键选择目标频道。
- 5 按音量增/减键改变台号。
- 6 按节目增/减键选择“交换”功能，要确认实现“交换”功能。
- 7 按下菜单键返回上一级菜单。

1 2 3 遥控器，基本同频道设置

6



自动微调-自动频率调整的开关设置，默认为开。

- 1 2 3 同上。
- 4 按下音量增或减键进入下一级菜单，按节目增/减键选择“自动微调”选项。
- 5 按音量增/减键选择“开”或“关”。
- 6 按下菜单键返回上一级菜单。

伴音降噪-选择对伴音噪声抑制的处理模式，默认为模式1。

- 1 2 3 同上。
- 4 按下音量增或减键进入下一级菜单，按节目增/减键选择“伴音降噪”选项。
- 5 按音量增/减键选择相应模式。
- 6 按下菜单键返回上一级菜单。

注：当某一频道信号中出现异常的噪声时，请设置成模式2，以减小噪声。
(此选项每个频道可以单独设定。)

菜单功能

8 几何调整 (只在电镜磁罩才有效功能, 可调节的选项具体名称及信号格式会有所不同)

水平位置-改变画面水平位置

- 1 按下遥控器的菜单键开启屏幕主菜单。
- 2 按下节目键/摇杆选择几何调整图标。
- 3 按下音量增键或确认键进入下一级菜单, 按节目键/摇杆选择“水平位置”选项。
- 4 按下音量增键进入调节状态, 按音量增/减键调整画面水平位置。
- 5 按下菜单键退出调节状态, 再按下菜单键返回上一级菜单。

1 2 3 5 画面图, 基本亮度设置

4



垂直位置-改变画面垂直位置

- 1 按下遥控器的菜单键开启屏幕主菜单。
- 2 按下节目键/摇杆选择几何调整图标。
- 3 按下音量增键或确认键进入下一级菜单, 按节目键/摇杆选择“垂直位置”选项。
- 4 按下音量增键进入调节状态, 按音量增/减键调整画面垂直位置。
- 5 按下菜单键退出调节状态, 再按下菜单键返回上一级菜单。

时钟-调整A/D的采样时钟

- 1 按下遥控器的菜单键开启屏幕主菜单。
- 2 按下节目键/摇杆选择几何调整图标。
- 3 按下音量增键或确认键进入下一级菜单, 按节目键/摇杆选择“时钟”选项。
- 4 按下音量增/减键进入调节状态, 按音量增/减键调整时钟。
- 5 按下菜单键退出调节状态, 再按下菜单键返回上一级菜单。

相位-调整A/D的采样相位

- 1 按下遥控器的菜单键开启屏幕主菜单。
 - 2 按下节目键/摇杆选择几何调整图标。
 - 3 按下音量增键或确认键进入下一级菜单, 按节目键/摇杆选择“相位”选项。
 - 4 按下音量增/减键进入调节状态, 按音量增/减键调整相位。
 - 5 按下菜单键退出调节状态, 再按下菜单键返回上一级菜单。
- 注: 当图像不清晰时, 请手动调整相位, 使图像正常。

自动调整-自动调整屏幕显示到最佳状态

- 1 按下遥控器的菜单键开启屏幕主菜单。
 - 2 按下节目键/摇杆选择几何调整图标。
 - 3 按下音量增键或确认键进入下一级菜单, 按节目键/摇杆选择“自动调整”选项。
 - 4 按下音量增/减键进入自动调节状态, 屏幕出现自动调整菜单, 调整亮后自动消失。
- 注意: 1、自动调整时应使用纯净的画面, 画面是外屏一面像素不应为黑色。
2、对于某些特殊信号, 机器无法自动找到合适的参数, 此时请手动调整上述各取。
3、电脑信号下图像静止功能不可用。
4、电脑信号下不支持场频为15Hz的所有格式的信号输入。
5、当输入信号的格式为1280X1024/60Hz及以上格式时, 信号不能在PPV/POP子画面中显示。
6、推荐使用格式: 1024X768/60Hz。

USB功能

1 信源-选择USB功能

- 1 按下遥控器或电视机上的“信源”键打开信源菜单。
- 2 按下节目键/按键选择“USB”选项。
- 3 按下音量增/减键输入“USB”，屏将显示USB主菜单界面。
- 4 按下遥控器上的USB功能键进行USB功能下的各项操作。

日常选择时按蓝色圆点键可直接进入USB主菜单界面



按下节目键/按键选择USB选项

按下音量增/减键确认进入



- 注：1、USB功能键由“USB菜单、M、上、M、左、确定、右、M、下、M”组成。
- 2、在手动播放图片和播放带字幕的MP3歌曲时，界面不会进入屏保保护状态。在USB菜单选择条件下和其他播放状态中或播放结束后，若不操作遥控器1分钟，USB界面会自动进入屏保保护状态，按USB菜单键退出屏保保护状态。

2 图片

选择图片

- 1 在主菜单界面按“左、右”键选择图片，按“确定”键进入。
- 2 按屏幕提示通过“上、下、左、右”键输入各级子文件夹，直到出现图片文件可选。
- 3 按“确定”键即可从当前文件开始自动播放图片，按“M”键退出播放状态。



- 注：1、当浏览文件时，一直操作上、下键可以上下翻页；
- 2、非图片文件，屏幕不会显示文件内容；
- 3、文件夹内容以用户实际USB设备内容为准；
- 4、此功能状态下只能识别USB设备中的图片文件，其他类型的文件不显示。



主菜单分为“图片、音乐、电视、电影、文本、操作”六个功能部分。

USB功能

如何进行图片浏览等功能操作

- 1 按遥控器上的“▶”键可以进行自动播放模式和手动播放模式的选择。
- 2 手动播放时，按“◀”、“▶”键可以手动浏览上、下图片。
- 3 当播放图片时，按“USB菜单”键出现控制功能菜单，连续按“USB菜单”键，屏幕会在打开和关闭控制功能菜单之间循环切换。
- 4 通过“左、右”键和“确定”键使用各功能。

连续按“USB菜单”键，屏幕会在打开和关闭控制功能菜单之间循环切换。



- : 实现停止功能
- ⏮ : 实现十二帧画面浏览播放功能，按“▶”键即可从当前图片开始自动播放
- 🔄 : 实现旋转功能
- 🔍 : 实现图片放大功能
- 🖨 : 将被选择的图片输出到打印机打印



- 注：1、请在主菜单界面插拔USB设备，不要在播放工作过程中进行插拔，以免损坏卡或机器；
- 2、浏览图片的速度取决于图片的大小，当图片较大时，被选图片或十二帧画面浏览时等待的时间将会变长；
- 3、打印功能必须使用支持 PictBridge协议的打印机（Mini-USB接口），其它打印机不可打印。
- 4、当按下“USB菜单”键时出现控制功能菜单后，不操作遥控器10秒后，此功能菜单会自动消失，可通过再次操作“USB菜单”键打开此控制功能菜单。

3 音乐

- 1 在主菜单界面按“左、右”键选择音乐，按“确定”键进入。
- 2 按屏幕提示通过“上、下、左、右”键进入各根子文件夹，直到音乐文件可选。
- 3 按“确定”键后，开始自动播放所选音乐，按“■”键退出播放状态。

按“USB菜单”键，此控制功能菜单出现，再按“USB菜单”键，此控制功能菜单消失。



- ▶ : 播放状态识别
- ⏮ : 实现播放/暂停功能
- 🔍 : 来调音乐文件的音量等功能
- ▶▶ : 快进
- ◀◀ : 上一曲
- 🖨 : 播放模式 : 在播放模式中按左右键确定键可以切换播放模式。
- 00:00:27 : 播放时间识别
- : 实现停止功能
- ◀ : 实现静音功能
- ⏪ : 快退
- ▶▶ : 下一曲



注：此功能状态下只能识别USB设备中的音乐文件，其他类型的文件不显示。

USB功能

4 音乐

- 1 在主菜单界面，选择“音乐”，按“确定”键进入。
- 2 要实现“音乐”功能，图片与音乐文件要放在同一文件夹内。启动选择的音乐文件，则从文件夹中的第一张图片开始自动循环播放；启动选择的图片文件，则从文件夹中的第一首音乐开始自动播放，作为背景音乐。
- 3 音乐状态下单独播放图片或音乐时，屏幕菜单与图片或音乐状态下相同。

连续按“USB菜单”键，屏幕会在打开和关闭控制功能菜单之间循环切换，不操作超过10秒后，控制功能菜单自动消失。



- ：手动/自动模式切换
- ：实际停止功能
- ：手动模式下退上一图片
- ：手动模式下退下一图片



- 注：1、音乐状态下，音乐文件和图片文件都可以显示并播放，其他类型的文件不显示；
2、音乐状态下，屏幕菜单中“M、M”键只对图片进行操作。

5 电影

- 1 在主菜单界面，按“左、右”键选择电影，按“确定”键进入。
- 2 根据屏幕提示，通过“上、下、左、右”键进入各级子文件夹，直到出现电影文件。
- 3 按“确定”键开始播放所选择的电影文件。

按“USB菜单”键，此控制功能菜单出现，再按“USB菜单”键，此控制功能菜单消失。



- ：播放状态识别
 - ：播放进度识别
 - ：实际播放暂停功能
 - ：实际停止功能
 - ：实际静音功能
 - ：实际音量增大功能
 - ：快进
 - ：快退
 - ：上一首
 - ：下一首
- 字幕: 打开**：在字幕模式下按左右键或确定键可以显示字幕开关。
播放格式：在播放格式中按左右键或确定键可以选择播放格式。

此小菜单下方的控制功能菜单文件格式的不同可能会产生不同的状态，用户可根据具体情况参考及选择相应状态，此处不再赘述。



- 注：1、实际操作同浏览图片操作；
2、在播放状态下，按“USB菜单”键，出现本边所求菜单，操作上、下、左、右键可选择此菜单的控制功能；不操作超过10秒后，此菜单自动消失。
3、此功能状态下只能识别USB设备中的影音文件，其他类型的文件不显示。
4、非AVI格式文件或AVI格式无字幕文件，控制菜单中字幕按钮不可用。
5、某些有问题或不支持的影片片段，不能正常播放。

USB功能



图 9-1-1 主菜单中的“文本”USB设备中文件浏览

6 文本

- 1 在主菜单界面，按“左、右”键选择“文本”，按“确定”键进入。
- 2 按屏幕提示，通过“上、下、左、右”键和“右”键进入各级子文件。
- 3 直到出现TXT文件可选，可按“确定”键打开相应的TXT文件。
- 4 在文本文件中，可用“上、下”键换行，“左、右”键翻页。

7 操作

- 1 在主菜单界面按“左、右”键选择“操作”，按“确定”键，进入操作界面。
- 2 在“操作”界面下，根据屏幕提示，通过“上、下、左、右”键和“确定”键选择文件，被选定的文件高亮显示，按“USB菜单”键出显示菜单，通过“上、下”键选择复制、粘贴、删除、取消，并按“确定”键完成相应的操作。

注：1、此功能软件下能识别USB设备中任何一种文件格式，只是不显示系统自动替换的文件图标。

2、本功能只能对文件进行操作，而不能对文件夹进行操作。

3、复制功能只能在不同的文件夹之间进行。

8 USB设备使用问题

1、对于某些非标准的USB存储设备，可能会出现无法识别的状况，请更换为标准设备。

2、系统可以播放的媒体文件有3种，分别是：图片、视频和音频。

具体而言，系统所能支持的文件格式如下所示。

文件类型（支持的文件格式）为：

图片：gif、jpeg、bmp、png、tiff（非压缩格式）；

视频：mpeg系列主要包括：m1、mpg、dat、divx；

音频：mp3、wma、wav；

字幕：音频系统支持的字幕文件为：.lc；视频系统支持四种格式的字幕文件：.ssa、.srt、.sub、.smi(xam)这几种。

字幕文件必须与视频文件同名并在同一目录下，不然无法播放。系统自动选择一个字幕文件播放。

其中需要指出的是，系统对每一种播放文件的格式都有一定的限制，如超过限制的播放将会出错：

对于图片文件，能够显示的最大像素为3500万像素左右。

对于视频文件，能够播放的最大码率是10Mbps。

对于音频文件，能够播放的最大码率是MP3为320Kbps，采样率44KHz，WMA为192Kbps，采样率为48KHz。

1. 常见问题

在使用本系统的过程中，会遇到一些问题，问题有各种各样的，在此列出常见问题以供参考：

- (1) 各种文件播放的问题：当相应文件的参数，如图片的像素、视频音频文件的码率和音频文件的采样率超过系统限制以及文件的格式不符或文件有所损坏，系统无法解码时，系统将无法正常播放。
- (2) 打印功能问题：支持带PicBridge协议的Mini-USB接口的打印机，由于接线错误，或者打印机处在不能工作状态可能引起打印问题的。本机只支持JPEG格式文件的打印，不支持GIF和BMP格式文件的打印。
- (3) 字幕显示问题：这个问题可能因为字幕文件没有与视频文件同名或处在同一目录下，或该字幕文件的格式系统不支持。对于无字幕显示的AV电影，则在USB菜单中显示“字幕：不可用”。
- (4) 歌词显示问题：这个问题可能是因为歌词文件没有与音频文件同名或处在同一目录下，或该字幕文件的格式系统不支持。
- (5) 粘贴问题：请查看目标存储设备容量是否足够或者设备是否处于写保护状态。
- (6) 删除问题：请查看所使用的存储设备是否处在写保护状态。
- (7) 热插拔问题：请不要在系统读碟和传输数据、打印机打印过程中拔掉连线，这样可能会导致系统或设备出现问题。
- (8) 在使用移动硬盘、数码相机和照相机过程中，请注意设备电量，如果电量不足或不稳定的话，在播放或文件操作过程中会出现错误，系统会返回主界面，并无法对这些设备进行操作。若出现此种情况请重新充电设备，或拔出连线重新插入，并确保其电源正常。
- (9) 支持任何USB1.1和USB2.0接口传输协议读写设备，如U盘、MP3、移动硬盘等。USB设备的文件格式必须是FAT或FAT32格式，不支持NTFS格式。

9 无线输入—通过USB通道连接无线接收设备，接收无线发射器发送的视频/音频信号

- 1 打开无线发射器的电源，连接好外部输入的音/视频信号。
- 2 将无线接收器插入USB槽道上，屏幕上出现无线设备接入提示框。
- 3 按遥控器上红色圆点键可以选择无线发射器的输入信号菜单；用USB的上/下键选择信号，确定播放。

注：有些机型不具备此功能。

快捷操作及部分实用功能

1 图效

- 1 按下遥控器的图效键开启图效快捷菜单，第一次按下时显示当前的图效状态。
- 2 连续按图效键选择不同的图效，有四种图效可以选择，分别是标准、明亮、柔和、用户。
- 3 停止调节后10秒钟快捷菜单消失。

2 比例模式

- 1 按下遥控器的比例模式键开启比例模式快捷菜单。
- 2 连续按比例模式键选择不同的图像比例，有五种比例模式可以选择，分别是全屏、16:9、字幕、4:3、非线性、14:9。
- 3 停止调节后10秒钟快捷菜单消失。

注：USB状态下，无非线性比例模式。

3 静止

- 1 按下遥控器的静止键开启静止快捷菜单，同时也是打开了静止功能。
- 2 再次按下遥控器的静止键关闭静止快捷菜单，同时也是关闭了静止功能。

注意：大部分其它操作会使画面退出静止状态，静止操作仅对主画面有效。

VGA状态下，静止功能不能操作；高清与HDMI状态下，K80P格式时静止功能无效。

4 信源

- 1 按下遥控器的信源键开启信源快捷菜单。
- 2 按下节目键/频道键选择所需的信源。
- 3 按下音量键/频道键确认已选择的信源。
- 4 停止调节后10秒钟快捷菜单消失。

注：转换信源时HDMI信源时，信号格式的识别时间会稍长。

在HDMI状态下打开PIP，有些信号格式不支持在PIP子画面中的显示，请先调整子画面信号的输出格式。

5 显示和回看

- 1 按下遥控器的显示键，屏幕就会显示当前状态。
- 2 在TV状态下，按下遥控器的回看键，当前频道会切换到上一次选中的频道。

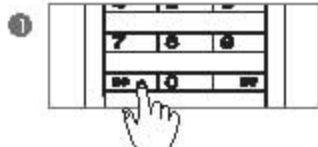

按下遥控器的显示键，屏幕就会显示当前状态

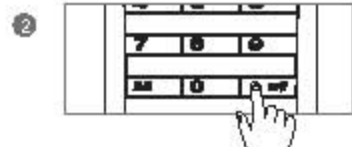

TV状态下，按下遥控器的回看键，当前频道会切换到上一次选中的频道

其它

故障分析及排除

1 无图像，无伴音

- ① 家中保险丝、断路器不正常。
- ② 电源插座开关没打开。
- ③ 电源线路接触不良。
- ④ 检查信号源。

2 无彩色

- ① 调节彩色模式。
- ② 调节色度。
- ③ 是否为黑白电视节目。

3 遥控器不能操作

- ① 需要更换电池。
- ② 电池的极性安装不正确。
- ③ 主机电源没接通。

4 无图像，有伴音

- ① 调整亮度、对比度或聚焦。
- ② 有可能电视台出现故障。

5 图像正常，无伴音

- ① 可能音量没打开，按“音量”键。
- ② 可能为静音状态，再按静音键。
- ③ 可能伴音模式设定不正确。
- ④ 有可能电视台出现故障。

6 图像有杂乱波纹

通常是由于当地干扰造成的。例如汽车、日光灯、电吹风等。调节天线使干扰减弱最小。

7 VGA模式下黑屏（即做电脑显示器使用时）

可能是由于电脑所设置的分辨率无法识别。建议更改为最佳分辨率或其他WINDOWS系统标准分辨率。

8 有雪花点及干扰

若天线架设置在电视信号覆盖的边缘地带，图像上会出现黑点。当信号特别微弱时，则需要架设特制天线方可改进接收效果。

- ① 调节室内、室外天线。
- ② 检测天线连接处。
- ③ 调节频道频率。
- ④ 可能电视台出现故障。

9 火花干扰

出现黑色死点、水平条纹或图像出现抖动、晃动。这些现象通常是由来自汽车点火系统、霓虹灯、电动机或其它电子装置上的干扰所引起的。使天线远离干扰源。

10 重影干扰

重影是由经过双通路的电视信号引起的，一是直接通路；另一个是反射高楼、山壁或其它物体的通路。改变天线的方向及位置可改进接收效果。

11 无线电频率干扰

此干扰产生抖动波纹或斜纹，有时使图像失去对比度。例如：手机等，使机器远离干扰源。

装箱单

主机一台
遥控器一个
7号电池两节
电源线一条
说明书一套（含用户服务指南、保修单、合格证等）

注：本产品的性能在不断改进之中，如有更改，恕不另行通知。