

海尔滚筒全自动洗衣机 使用说明书



产品型号:
XQG60-QZB1281
XQG60-QZB1081
XQG60-QZB1287
XQG60-QZB1087
XQG60-B1287
XQG60-B1281
XQG60-B1081

使用前请仔细阅读说明书
请妥善保存, 以备参阅
本产品只适合在中国大陆销售和使用的地区。

Haier

目录

1. 使用前须知
2. 安全注意事项
3. 使用注意事项
4. 洗前准备
5. 操作步骤
6. 控制面板及程序说明
7. 显示屏说明
8. 其它功能
9. 故障排除
10. 清洁/维护
11. 保修说明

- 洗净即停技术
- 断电记忆技术
- 自动挡技术
- 变频驱动技术
- 窗垫抗菌防霉技术
- 自清洁功能

规格

		XQG60-B1287		
	XQG60-QZB1081	XQG60-QZB1281		
	XQG60-QZB1087	XQG60-QZB1287	XQG60-B1281	XQG60-B1081
电源	220V ~ /50Hz			
进水水压	(0.03~1.0) MPa			
额定洗涤容量	6kg			
额定脱水容量	6kg			
甩干转速	1000 转/分	1200 转/分	1200 转/分	1000 转/分
洗涤噪声	50dB (A 计权)		50dB (A 计权)	
脱水噪声	69dB (A 计权)		69dB (A 计权)	
能效等级	1 级			
外形尺寸 (高 × 深 × 宽)	840mmX570mmX595mm		840mmX510mmX595mm	

- 该产品执行标准: GB/T 4288-2008《家用和类似用途电动洗衣机》
- 本说明书中的图形均为示意图, 同时由于产品的改进, 您所得到的产品外观、颜色及其配件可能与本说明书中的图示不一致, 请以实际产品为准, 谨此致歉。
- 本产品属于 I 类电器, 请您使用时注意用电安全!

版次: 2010年第3版
专用号: 0020503698E
V98497



海尔集团
青岛海尔滚筒洗衣机有限公司
地址: 青岛高科园海尔工业园
电话: 4006 999 999
传真: 0532-87636565
邮编: 266101
网址: www.haier.com
直通客服邮箱: 9999@haier.com
总部服务地址: 青岛市 308 国道 609 号

1. 使用前须知

请按照说明书中的说明安装与调整洗衣机, 以便您能够更安全正确地使用洗衣机。

连接进水管

(请使用随机附带的新进水管, 除本机外的进水管不要重复利用)

1. 选择合适的水龙头



2. 取下进水管接头

- ① 按住锁紧杆下端;
- ② 握住进水管, 向下压滑动器, 取下进水管接头;
- ③ 揭下标记牌。

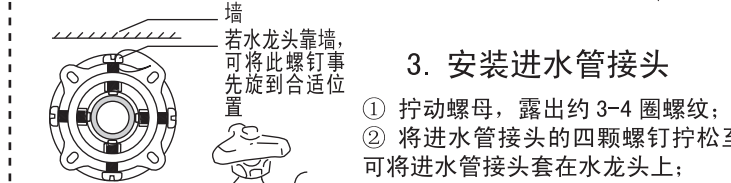

3. 安装进水管接头

- ① 拧动螺母, 露出约 3~4 圈螺纹;
- ② 将进水管接头的四颗螺钉拧松至可将进水管接头套在水龙头上;
- ③ 如果进水管接头无法套在水龙头上, 请取下衬套再安装;
- ④ 将其中一个螺钉先旋至大致合适位置, 再将进水管接头套到水龙头上, 将其余三个螺钉均匀拧紧, 确认到位后, 旋紧螺母。

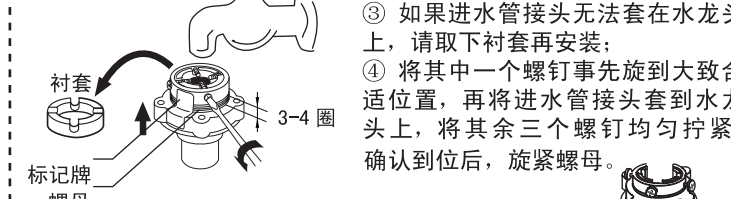

4. 连接进水管

- ① 压下滑动器, 将水管插入进水管接头;
- ② 用锁紧杆挂住水管接头, 然后松开滑动器, 直到听到“啪”的一声。

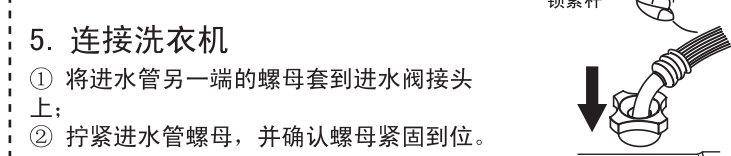

5. 连接洗衣机

- ① 将进水管另一端的螺母套到进水阀接头上;
- ② 拧紧进水管螺母, 并确认螺母紧固到位。

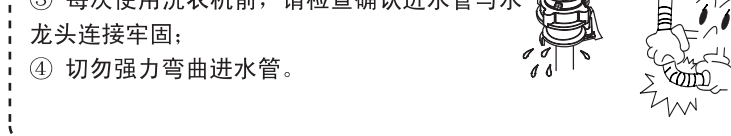

粘贴毛毡、安装防鼠板

1. 将毛毡粘贴在防鼠板有凹纹的一侧。
2. 将洗衣机向后倾斜, 卸下四个底脚 (图 1)。
3. 防鼠板附有毛毡的一侧朝内, 将底脚螺栓穿过四个孔装在壳体上旋紧 (图 2), 重新放平机器。

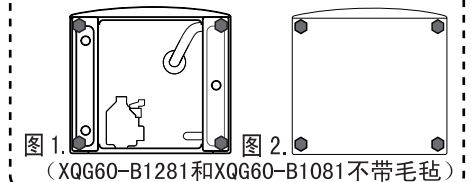

排水管

排水管出水端高度必须大于 80cm, 最高点必须小于 100cm, 为防止排水管脱落, 可将排水管固定在机器后背的排水管卡上或使用排水管支架固定, 如图所示, 支架固定牢固。建议不要加长排水管, 加长部分若超过 2.5m, 易出现边进水边排水现象。延长排水管, 请联系本公司售后服务部门。

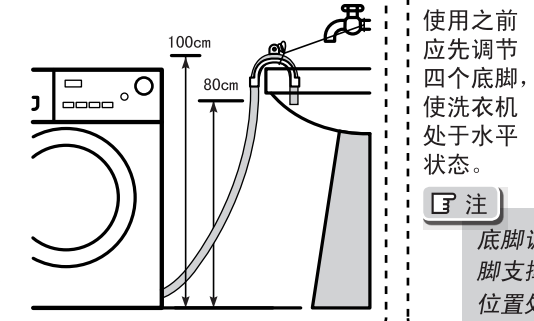

调整底脚

使用之前应先调节四个底脚, 使洗衣机处于水平状态。

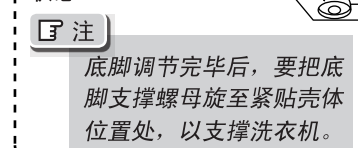

附件

(XQG60-B1281和XQG60-B1081附件不带毛毡和防溅塑料堵)

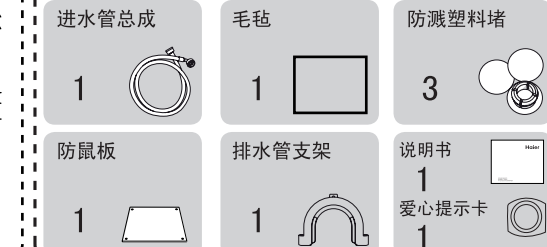

分配器盒

(每次仅放入一次洗涤所需的洗涤剂)

- ☞ 预洗洗涤剂 投入室
- ☞ 主洗洗涤剂 投入室
- ☞ 软化剂、漂白剂 投入室

- 选择预洗功能或预洗程序时, 在预洗室投入洗涤剂预洗衣物;
- 洗涤剂用量请参照洗涤剂的使用说明, 过量的洗涤剂会产生大量泡沫, 易溢出, 且影响洗涤剂溶解; 且应使用滚筒洗衣机专用低泡洗涤剂; 若洗涤合成或羊毛织物时, 则应用为其特制的洗涤剂;
- 软化剂或液体洗涤剂的最高液面不要超过分配器盒的 MAX 标识。浓稠的软化剂或液体洗涤剂, 请先稀释再放入分配器盒内。过量的柔顺剂会损害人造纤维, 用量请参考其使用说明。

包装螺栓及其附件

(XQG60-B1281和XQG60-B1081)
包装螺栓及其附件用于运输时固定洗衣机内部组件, 使用前应全部拆除。

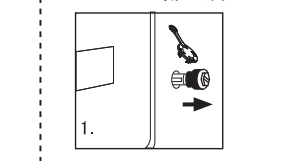

拆下的包装螺栓、支撑块等部件请妥善保存, 以备搬运洗衣机时使用。

包装螺栓及其附件 (其它型号)

包装螺栓及其附件用于运输时固定洗衣机内部组件, 使用前应全部拆除。

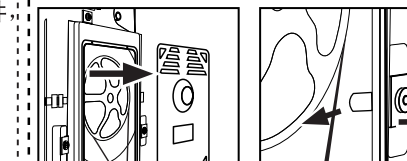

拆下的包装螺栓、支撑块等部件请妥善保存, 以备搬运洗衣机时使用。

2. 安全注意事项

安全用电提示: 请您在使用时注意用电安全

警告标志: 凡带有该标志的内容, 关系到产品安全和使用者的人身安全, 必须严格按照要求操作, 否则可能会造成洗衣机的损坏或危及使用者的人身安全

禁止标志: 凡带有该标志的内容, 是必须绝对禁止的行为, 否则可能会造成洗衣机的损坏或危及使用者的人身安全

1. 洗衣机安装到位后, 插头应在可触及范围内, 不要通过拽拉电源线来拔下洗衣机插头。若需更换电源线, 需由专业人员更换或与本公司售后服务部门联系。洗衣机底脚不能压电源线, 电源线不能有折断、压细等问题。
2. 电源应使用独立的插座, 插座中的接地线端一定要可靠接地, 插座应为国家 3C 认证的合格产品, 3C 认证标志为:
3. 用户家中应有规格适宜的保险丝等过载保护装置, 电表、电线、插座应能承受 10 安培电流。

1. 要远离热源及阳光直射的地方, 以防塑料件、橡胶件的老化。

1. 不要使用易燃清洁剂、干洗溶剂等化学药品洗涤衣物, 不要使用有机溶剂或有腐蚀性的液体来擦拭洗衣机外部及橡胶件; 可燃性喷雾剂不要靠近洗衣机使用, 当煤气等易燃气体泄漏时, 不要插拔洗衣机电源插头。不要靠近沼气池等含有易燃易爆气体和液体的环境使用。
2. 洗衣机在加热时机门较热, 为了安全请勿让儿童靠近洗衣机。另外在排出热水时小心烫伤。
3. 洗衣机拆箱后, 不要让儿童玩拆下的纸板箱、塑料包装袋, 包装泡沫等包装材料。
4. 机器不能安装在露天和太潮湿的环境下, 否则电器件上结有水珠易造成打火损坏或引起其它事故。如洗衣机不慎淋上水或漏进水, 须通风晾干后使用。
5. 洗衣机不能直接放在不透气的地毯上, 地毯不能堵住底部通风口, 不要紧贴于墙壁或家具旁以免发生意外。请不要将洗衣机放在高于地面的台子上使用, 以防洗衣机跌落。

3. 使用注意事项

1. 因自来水压力波动, 请在每次洗衣前对进水管、水龙头、排水管连接处进行检查, 确认连接是否牢固, 若发现水管连接松动或出现漏水现象应关闭水龙头, 做妥善处理或与本公司售后服务部门联系, 连接好后使用。
 2. 洗衣机不用时, 请微开机门, 防止有异味, 洗衣机外不要套塑料袋, 以免潮气不易排出。
 3. 洗衣机台面上不要放置重物, 发热器具及易漏水漏液体的物品, 以免导致台面及塑料件的变形。
 4. 不要洗涤雨衣、自行车罩、羽绒制品等防水性衣物以及地毯, 以免异常振动或损坏衣物。
 5. 只能洗涤可以机洗的衣物, 如果有疑问, 请遵从衣物上的洗涤指南标识。
 6. 在程序运行期间, 不要打开洗涤剂分配器盒, 以免洗涤剂冲不净。
 7. 衬有钢丝的胸罩在洗涤中钢丝会弹出, 为保护您的洗衣机, 请勿用洗衣机洗涤衬有钢丝的胸罩。
 8. 机门设有自锁保险装置, 当洗衣机处于安全状态 (水位低于观察窗下沿一定距离, 筒内温度低于 50℃, 内筒不转) 时, 方可对机门进行解锁操作, 切记在此之前不要强行开门, 以免损坏机门或烫伤。洗衣机开门时会出现“嗒”的声响, 是由于电磁门锁内部结构工作原理产生, 属正常现象。
 9. 每次洗涤结束后, 应断电, 同时将观察窗垫夹层清理干净, 以防脏物再次粘到衣物上。
 10. 建议洗衣机安装在有地漏的地方。
 11. 若在温度为 0℃ 或 0℃ 以下的环境中使用时, 可能会损坏进水阀和排水系统。如果本机放置在温度为 0℃ 或 0℃ 以下的环境中, 使用前必须先将其移至室温环境中静置 2 至 4 小时后方可使用。
 12. 请勿将受化学药品污染的衣物投入洗衣机内。
 13. 洗涤容量
- | 衣物类型 | 不褪色棉织物 | 涤纶织物/混纺织物/化纤织物 | 羊毛织物 | 真丝织物 |
|--------|--------|----------------|------|------|
| 最大洗涤容量 | 6kg | 3kg | 1kg | 1kg |
- 注意:**
- 按标准 GB/T4288-2008 附录 A 中 A.4 规定的洗涤物最大重量。
 - 能效测试程序请选择“棉麻+60度+强力去污+最大衣量档位+最高转速”。

4. 洗前准备

- 检查洗涤物有无特殊洗涤要求, 确认衣物是否适合洗衣机洗涤及水洗, 以免造成衣物变形、损坏。
 - 对于沾有较多泥灰的衣物, 请先除去污物再洗涤。
 - 易掉色的衣物请与其他衣物分开洗涤。
 - 清理衣袋, 将硬币、砂子、发夹等物品取出。
 - 将领带打结、纽扣扣好、拉链拉好, 开线处缝合。
 - 为避免衣物的纽扣发出声响, 投入洗衣机前请先将带有纽扣的衣物翻转。
 - 衣物投入洗衣机前请展开抖松, 且衣物不应过量。
 - 洗涤小物品 (如: 手帕、手套、袜子等)、易缠绕衣物及易磨损衣物, 请将其装入洗涤网兜中进行洗涤、漂洗、脱水, 以免小物品落入洗衣机内筒与窗垫之间, 导致洗涤不充分或造成高档衣物的损伤。每个洗涤网兜中所放入的物品不应超过 300 克, 并与其没有放入网兜的衣物一同洗涤, 否则会导致洗衣机的平衡性降低, 洗衣机异常震动。
- 小物品重量参考: 手帕约 30 克/块, 手套约 60 克/副, 棉袜约 30 克/双, 丝袜约 20 克/双。

5. 操作步骤

- 1 接好进水管, 打开水龙头
- 2 将电源插头插入电源插座
- 3 放置排水管

洗衣结束后, 洗衣机自动断电

注意: XQG60-B1081/B1281 无洗净图标, 程序选择中“兰诺”显示为“小件”。

- 4 打开电源开关
- 5 打开机门, 放入衣物, 关好机门。在分配器盒中放入适量的洗涤剂, 关好分配器盒。(详见使用前须知的“分配器盒”部分)
- 6 选择所需的程序
- 7 根据需要, 可选择洗涤时间、漂洗次数、脱水速度、强力去污、预洗、防皱浸泡等。
- 8 默认状态下, “预约”程序为关闭状态。若需启用该程序, 请拨动“预约”按钮进行设定。
- 9 启动程序

6. 控制面板及程序说明

本机有自动挡功能，按动“电源”键接通电源，机门自动弹开，放入衣物，关闭机门，显示屏显示 *Auto*，按动“启动/暂停”键，大约2分钟后称重完毕，显示屏显示衣物重量档位，并自动计算出最佳洗涤程序，可充分省水、省电、省时。

若不想洗衣机自动称重，您可按动“自动挡”键，切换到手动选择衣量档位（显示屏档位显示区显示 *L-1* ~ *L-8*）。在选择好档位后，洗衣机将按照档位调整进水量、加热时间和洗涤时间等，达到省水、省电、省时的目的。

注意 (1) 在手动选择时，当筒内衣物很多（超过半筒）时，建议选择“*L-4*”或“*L-R*”，当筒内衣物相对较少（未超过半筒）时，建议选择“*L-1*”“*L-2*”“*L-3*”。
(2) 自动挡功能仅适用于“棉麻”、“化纤”、“兰诺”和“快洗”程序。在其它程序中，按此键手动调节档位（“羊毛”、“真丝”程序不可调节）。
(3) 若让洗衣机自动称重，洗衣机会将档位自动设定为“*L-1*”“*L-3*”“*L-R*”中的一种。
(4) 请根据显示屏显示的档位适当调整洗衣粉的用量。

通过旋转此旋钮选择所需程序。

开机时洗衣机自动选择上一次洗涤结束的程序。

XQG60-B1281和XQG60-B1081“兰诺”程序处显示为“小件”。

程序指南

棉麻	用于棉麻织物的洗涤
记忆	存储用户个性化洗涤设定
化纤	用于化纤织物的洗涤
羊毛	用于羊毛织物的洗涤
真丝	用于真丝织物的洗涤
大物	用于毛巾被等大件衣物的洗涤
内衣	用于内衣类衣服的洗涤
兰诺	用于洗涤棉麻织物，请使用宝洁公司的兰诺柔顺剂，可只漂洗一次，节水省时，节能降耗
夜洗	用于夜间洗涤，噪音小
快洗	用于不太脏的棉麻及化纤织物的洗涤
单脱	用于单独脱水
自清洁	用于清洁洗衣机内筒，加入少量洗衣粉或洗涤剂，不要放入衣物

程序旋钮

“电源”键

按动“电源”键，接通电源，再次按动“电源”键持续2秒即可切断电源。

接通电源后，若5分钟内未进行其它按键操作，洗衣机将自动关机。

“启动/暂停”键

按动“启动/暂停”键，启动洗衣机或暂停运行，暂停状态下，指示灯闪烁。

程序运行到最后一次漂洗时，洗衣机不排水，衣物浸泡在水中，防皱浸泡图标闪烁，剩余时间不变。如果需要甩干，可按动此键或“启动/暂停”键，指示灯熄灭，程序继续运行。

在接通电源，而没有按“启动/暂停”键启动洗衣机时，长按此键2秒可以打开机门。

“强力去污”键

按动“强力去污”键，可以增加所选程序在主洗阶段的洗涤时间、漂洗次数。

图标亮表示强力去污功能被选中。

此附加功能仅在“棉麻”、“记忆”、“化纤”、“大物”、“兰诺”、“夜洗”程序有效。

此键在程序启动前有效。

“预约”键

按动“预约”键，预约图标表示预约功能被选中，每按一次“预约”键，预约时间以30分钟递增（0.5-24h），长按此键预约时间可连续变化，直到停止按此键为止。

预约时间为洗涤结束的时间，如 *6:00*，表示6小时后洗涤结束（预约时间必须大于程序运行的时间）。

“单脱、自清洁”程序，无预约功能。

按电源按键关机重启即可取消预约功能。

“预洗”键

按动“预洗”键，可选择或者取消预洗程序。

洗涤较脏衣物时，可以选择预洗程序。

按动“预洗”键，预洗图标亮，再次按“预洗”键取消预洗功能，预洗图标熄灭。

选择预洗功能时，预洗盒内应放入洗涤剂，未选择预洗功能，预洗盒内不要放入洗涤剂。

此附加功能仅在“棉麻”、“记忆”、“化纤”程序有效。

“防皱浸泡”键

按动“防皱浸泡”键，可以选择或者取消防皱浸泡功能。

程序运行到最后一次漂洗时，洗衣机不排水，衣物浸泡在水中，防皱浸泡图标闪烁，剩余时间不变。如果需要甩干，可按动此键或“启动/暂停”键，指示灯熄灭，程序继续运行。

此键不能与“预约”键一起被选择。

“启动/暂停”键

按动“启动/暂停”键，启动洗衣机或暂停运行，暂停状态下，指示灯闪烁。

程序运行到最后一次漂洗时，洗衣机不排水，衣物浸泡在水中，防皱浸泡图标闪烁，剩余时间不变。如果需要甩干，可按动此键或“启动/暂停”键，指示灯熄灭，程序继续运行。

在接通电源，而没有按“启动/暂停”键启动洗衣机时，长按此键2秒可以打开机门。

“漂洗”次数

按动“漂洗”键可选择漂洗次数，最多为8次。

“脱水”时间

按动“脱水”键，可以选择脱水时间，不同程序所设定的最大脱水时间不同。

“温度”选择

按动“温度”键，可选择加热温度（—, 30, 40, 50, 60, 90）。各程序允许加热到的最高温度不同。

显示屏显示温度为“—”，表示不加热洗涤。

“速度”选择

按动“速度”键，可选择脱水速度，各程序允许的最大脱水速度不同。

“显示屏”

数字显示区（开机显示上次完成的洗涤程序时间；显示预设的各种代码等，如：故障报警时显示 *Err3*）

选择预约功能时变亮

主洗洗涤时间 *60* min

预约时间 *2:00* Delay time

剩余时间 *90* °C

漂洗次数 *8* 次

程序进度指示条

脱水剩余时间 *6* min

漂洗图标

门锁图标（门关闭，图标亮）

加热温度

脱水速度

衣物重量档位

注意 显示屏显示时间为参考时间，与实际可能有所差异。XQG60-B1081/B1281 无洗净图标

按动“强力去污”键，可以增加所选程序在主洗阶段的洗涤时间、漂洗次数。

图标亮表示强力去污功能被选中。

此附加功能仅在“棉麻”、“记忆”、“化纤”、“大物”、“兰诺”、“夜洗”程序有效。

此键在程序启动前有效。

按动“预约”键，预约图标表示预约功能被选中，每按一次“预约”键，预约时间以30分钟递增（0.5-24h），长按此键预约时间可连续变化，直到停止按此键为止。

预约时间为洗涤结束的时间，如 *6:00*，表示6小时后洗涤结束（预约时间必须大于程序运行的时间）。

“单脱、自清洁”程序，无预约功能。

按电源按键关机重启即可取消预约功能。

按动“预洗”键，可选择或者取消预洗程序。

洗涤较脏衣物时，可以选择预洗程序。

按动“预洗”键，预洗图标亮，再次按“预洗”键取消预洗功能，预洗图标熄灭。

选择预洗功能时，预洗盒内应放入洗涤剂，未选择预洗功能，预洗盒内不要放入洗涤剂。

此附加功能仅在“棉麻”、“记忆”、“化纤”程序有效。

按动“防皱浸泡”键，可以选择或者取消防皱浸泡功能。

程序运行到最后一次漂洗时，洗衣机不排水，衣物浸泡在水中，防皱浸泡图标闪烁，剩余时间不变。如果需要甩干，可按动此键或“启动/暂停”键，指示灯熄灭，程序继续运行。

在接通电源，而没有按“启动/暂停”键启动洗衣机时，长按此键2秒可以打开机门。

按动“启动/暂停”键，启动洗衣机或暂停运行，暂停状态下，指示灯闪烁。

程序运行到最后一次漂洗时，洗衣机不排水，衣物浸泡在水中，防皱浸泡图标闪烁，剩余时间不变。如果需要甩干，可按动此键或“启动/暂停”键，指示灯熄灭，程序继续运行。

在接通电源，而没有按“启动/暂停”键启动洗衣机时，长按此键2秒可以打开机门。

按动“漂洗”键可选择漂洗次数，最多为8次。

按动“脱水”键，可以选择脱水时间，不同程序所设定的最大脱水时间不同。

按动“温度”键，可选择加热温度（—, 30, 40, 50, 60, 90）。各程序允许加热到的最高温度不同。

显示屏显示温度为“—”，表示不加热洗涤。

按动“速度”键，可选择脱水速度，各程序允许的最大脱水速度不同。

数字显示区（开机显示上次完成的洗涤程序时间；显示预设的各种代码等，如：故障报警时显示 *Err3*）

选择预约功能时变亮

主洗洗涤时间 *60* min

预约时间 *2:00* Delay time

剩余时间 *90* °C

漂洗次数 *8* 次

程序进度指示条

脱水剩余时间 *6* min

漂洗图标

门锁图标（门关闭，图标亮）

加热温度

脱水速度

衣物重量档位

注意 显示屏显示时间为参考时间，与实际可能有所差异。XQG60-B1081/B1281 无洗净图标

7. 显示屏

数字显示区（开机显示上次完成的洗涤程序时间；显示预设的各种代码等，如：故障报警时显示 *Err3*）

选择预约功能时变亮

主洗洗涤时间 *60* min

预约时间 *2:00* Delay time

剩余时间 *90* °C

漂洗次数 *8* 次

程序进度指示条

脱水剩余时间 *6* min

漂洗图标

门锁图标（门关闭，图标亮）

加热温度

脱水速度

衣物重量档位

注意 显示屏显示时间为参考时间，与实际可能有所差异。XQG60-B1081/B1281 无洗净图标

8. 其它功能

功能 断电记忆

本洗衣机有断电记忆功能，在洗衣过程中若突然停电或插头松脱，洗衣机可记忆程序运行状况，恢复供电后将按照原程序继续工作。

功能 在洗涤过程中取消或重新选择程序

(1) 先关机取消正在运行的程序，然后再开机，即可重新选择程序。
(2) 在程序运行过程中，若需要选择附加功能，可按“启动/暂停”键，然后选择所需附加功能，再按“启动/暂停”键继续运行。（有些功能不可选）

功能 静音功能

选择自清洁程序，同时按下“预约”和“预洗”按键持续3秒，取消所有程序的蜂鸣器声音（不包括报警声音），显示屏显示“*bEEP OFF*”，再按“预约”和“预洗”按键持续3秒，恢复所有程序的蜂鸣器声音，显示屏显示“*bEEP On*”。

功能 洗净即停

根据洗涤衣物的多少和脏污程度选择程序，投入适量洗衣粉，洗衣机可自动调整洗涤时间和漂洗次数，以达到最佳的洗涤效果。

洗净即停功能在下列程序或情况下无效：
(1) 除棉麻、化纤之外的程序；
(2) 洗涤+加热时间小于20分钟的程序；
(3) 改变主洗洗涤时间或漂洗次数；
(4) 增加强力去污、预洗功能；

功能 记忆程序

选择“记忆”程序，设置各种洗涤参数，洗涤程序结束，所有洗涤设置被存储，当用户想使用相同的设置洗涤时，只需开机后选择“记忆”程序。（本程序不记忆设定的预约功能）

功能 偏心保护

脱水时，如果衣物分布不均匀，洗衣机将对衣物进行重新抖散、分布，当衣物分布均匀后再脱水；如果在规定时间内，衣物仍然没有分布均匀，为避免洗衣机的剧烈震动，洗衣机将不脱水，此时需要您检查衣物是否缠绕、打结，并对衣物进行重新整理，再选择“单脱”程序进行脱水。当衣物较少时，由于偏心保护可能会致使洗衣机不脱水，可增加部分衣物，使衣物分布均匀，再进行脱水；另外，洗衣机对衣物重新分布、抖散，使时间延长，属于正常现象。

9. 故障排除

出现以下情况时，有时未必是故障。委托修理前，请先按照以下列表检查确认。如果确属故障，请与本公司售后服务部门联系，切勿自行修理。检查前，请拔下电源插头。

状态	现象	排除方法
运转前	初次使用时，排水管和机器内可能有少量水	正常，出厂检验时残存的水
洗涤时	洗涤效果不好	● 洗涤剂种类和用量是否合适？ ● 程序选择是否正确？
	洗涤无力	● 洗涤剂重量是否超过洗衣机的额定洗涤容量？
漂洗时	不运转	● 是否停电或电源异常？ ● 电源插头是否牢固地插入插座中？ ● 电源的保险丝或电流断路器是否完好？ ● 是否按了“电源”开关？ ● 是否打开了水龙头？ ● 是否设定了预约功能？ ● 是否按了“启动/暂停”键？
	不能进行按键操作	● 是否设定了“童锁”功能？ ● 启动后，选择其它程序等，请先按动“启动/暂停”键再进行操作
脱水时	水龙头漏水	● 水龙头的形状是否合适？ ● 进水管接头是否安装到位？ ● 水龙头是否损坏？
	不脱水	● 洗衣机程序设置排水时间，必须经过一段时间后才开始脱水 ● 衣物是否打结，继续？
排水时	不进水或者进水缓慢	● 水龙头是否打开？是否停水？ ● 进水管是否堵塞？（请清理进水管） ● 水龙头、进水管是否冻结？ ● 是否选择了预约程序而导致不进水？ ● 未按“启动/暂停”键？ ● 进水管是否弯折？ ● 水压是否过低？
	边进水边排水	● 排水管最高点是否低于80cm？ ● 排水管管口是否浸在了水中？
其它	进行了脱水程序，但衣物仍然甩不干	● 衣物种类不同脱水效果也会变化 ● 衣物是否太少，洗衣机偏心保护？
	不排水或者排水过慢	● 排水管是否被弯折、堵塞、冻结？ ● 排水管最高点是否高于地面100cm？ ● 过滤器是否堵塞？
其它	控制面板局部发热	● 电子元件微热作用属正常现象
	超过预约时间，洗涤还未结束	● 洗涤过程中衣物位置 ● 进排水条件不良，导致时间延长

显示代码	代码释义	排除方法
<i>Auto</i>	洗衣机处于自动称重状态	
<i>L-1</i>	洗衣机衣量显示代码，衣物少于1kg时显示，未加衣物时也显示 <i>L-1</i>	
<i>L-3</i>	洗衣机衣量显示代码，衣物约3kg时显示	
<i>L-R</i>	洗衣机衣量显示代码，衣物基本满筒时显示	
<i>End</i>	全程序结束	
<i>Err1</i>	门锁门异常或未关门	重新关好机门，若仍出现，请联系维修
<i>Err2</i>	排水故障	清洗排水泵过滤器，检查排水管道是否堵塞，若仍出现，请联系维修
<i>Err3</i>	温度传感器故障	请联系维修
<i>Err4</i>	加热故障	请联系维修
<i>Err5</i>	进水异常	检查是否打开水龙头、水压过低或停水，若仍出现，请联系维修
<i>Err6</i>	电机转速超过或低于设定转速	关机解除，若仍出现，请联系维修
<i>Err7</i>	电机停转	请联系维修
<i>Err8</i>	超出报警水位	自动解除，若仍出现，请联系维修
<i>Err10</i>	水位传感器故障	请联系维修

温馨提示

- 常清洗进水管接头及进水管过滤器，防止被杂质堵塞。
- 洗涤中途添加衣物或长时间停电而想取出衣物时，先确保筒内水位低于观察窗下沿一定距离，水温低于50℃，内筒不转情况下，将排水管从支架上取下并放低，直到排水管基本不出水，之后将排水管复位。打开洗衣机底部过滤器门，看到有一拉绳，取出拉绳，向下轻拉，听到轻微的响声后，机门打开，可添加衣物或取出衣物，之后将拉绳及过滤器门复位。

注意 在洗衣机通电运行情况下，切不可进行上述操作！

● 本洗衣机包含可回收利用材料，废弃时请正确处理，保护环境。
● 添加衣物柔顺剂，可使衣物柔软，排除静电粘附，易于熨烫。

10. 清洁 / 维护

进行清洁维护前，请先将电源插头从插座上拔下

清洗过滤器（建议每月一次）

(1) 将洗衣机内的水排出后，用平头螺丝刀或类似形状物品，通过过滤器门上方的方孔下压，打开过滤器门（如图1）。

(2) 握住塑料管堵拖出污水流总管，并准备好一盛水容器，拔下污水流总管上的塑料堵，将残余的水导入容器（如图2），水流尽后再将塑料堵插到污水流总管上，最后将污水流管卡回原位。

(3) 逆时针旋出过滤器，旋出时有少量水流出是正常现象（如图3）。

(4) 用水冲洗干净（如图4）。

(5) 过滤器上的凸起对准排水泵上的凹槽后插入，然后顺时针拧紧（如图5），扣好过滤器门。

注意 过滤器必须拧紧，以免漏水。

清洗分配器盒时，先将分配器盒拉出，再轻轻向下按，继续向外拉出（如图6），取下后，用水冲洗干净再重新装好。

注意 清洗分配器盒时，先将分配器盒拉出，再轻轻向下按，继续向外拉出（如图6），取下后，用水冲洗干净再重新装好。

清洗过过滤器（建议每月一次）

(1) 将洗衣机内的水排出后，用平头螺丝刀或类似形状物品，通过过滤器门上方的方孔下压，打开过滤器门（如图1）。

(2) 握住塑料管堵拖出污水流总管，并准备好一盛水容器，拔下污水流总管上的塑料堵，将残余的水导入容器（如图2），水流尽后再将塑料堵插到污水流总管上，最后将污水流管卡回原位。

(3) 逆时针旋出过滤器，旋出时有少量水流出是正常现象（如图3）。

(4) 用水冲洗干净（如图4）。

(5) 过滤器上的凸起对准排水泵上的凹槽后插入，然后顺时针拧紧（如图5），扣好过滤器门。

注意 过滤器必须拧紧，以免漏水。

清洗分配器盒时，先将分配器盒拉出，再轻轻向下按，继续向外拉出（如图6），取下后，用水冲洗干净再重新装好。

注意 清洗分配器盒时，先将分配器盒拉出，再轻轻向下按，继续向外拉出（如图6），取下后，用水冲洗干净再重新装好。

洗衣完毕后，请关闭水龙头，并卸下进水管

拔掉电源插头和放好排水管

长期不用时，请微开机门，擦干窗垫，防止里面产生异味

勿用有机溶剂或有腐蚀性的液体来擦拭洗衣机外部及橡胶件

11. 保修说明

尊敬的海尔用户：感谢您选择和使用海尔产品。我们承诺您任何海尔产品需要安装或维护时，海尔将提供“1+5”的成套增值服务。“1”：指安装服务“一次就好”；“5”：指五项组合服务

一、家庭用洗衣机的整机免费保修三年。

二、下列情况不属于免费保修范围：

1. 用户因运、装、用、管不当而损坏的；
2. 自行拆卸产品的；
3. 涂改发票或无购机发票的；
4. 因异常电压、火灾等外部原因损坏的；
5. 未按说明书、洗衣机主体注意品牌等注意事项要求使用的。

家庭用以外的洗衣机使用提示：
该产品为家用，除家庭以外（如：学校、公寓、部队、企业、医院、洗衣房、洗浴中心、酒店、宾馆、招待所等团体）使用的洗衣机，不属于免费保修范围。为了更好的使用，请定期与海尔售后服务部门联系维护保养，以免造成损失。备注：1、本产品有结构变化，数据变化，恕不另行通知。
2、根据需要，以下零件可供选购：
进水管加长管
排水管加长管

尊敬的海尔用户：感谢您选择和使用海尔产品。我们承诺您任何海尔产品需要安装或维护时，海尔将提供“1+5”的成套增值服务。“1”：指安装服务“一次就好”；“5”：指五项组合服务

a 安全来电服务：服务前为您安全来电并提醒讲解到位
b 讲解指导使用：指导您正确使用、讲解保养常识，以延长产品寿命，降低能耗
c 产品维护保养：产品安装或维修后，对产品维护保养，以延长产品寿命，节约能源
d 一站式服务营销：如您有新的购买需求，将向您提供上门设计、送货、安装、维保一条龙服务
e 现场清理服务：服务完毕后将服务现场清理干净

欢迎您对我们的服务进行监督，一旦我们的服务承诺未执行到位，请拨打全国统一客服电话 4006 999999 进行投诉，经核实无误，您将获得 100 元监督奖金！
海尔，期待您的参与！
选购更多产品请登录海尔网上商城（www.ehaier.com 更便捷 更快速 更省钱）